



GS450h / GS300h

取扱説明書

イラスト目次

イラストから検索

1 安全・安心のために

お客様に**必ずお読みいただきたいこと**

2 メーターの見方

メーター・警告灯／表示灯の種類・見方など

3 各部の操作

ドア・ドアガラスの開閉や、運転操作前の調整など

4 運転

運転に必要な操作やアドバイス

5 室内装備・機能

室内装備の使い方など

6 お手入れのしかた

車のお手入れ・メンテナンスの方法

7 万ーの場合には

故障したときや、緊急時などの対処

8 車両情報

車の仕様やお好みに合わせて選べる機能の情報など

さくいん

症状から検索

音から検索

アルファベットで検索

五十音で検索

知っておいていただきたいこと	6
本書の見方	10
検索のしかた	11
イラスト目次	12

1 安全・安心のために

1-1. 安全にお使いいただくために

運転する前に	24
安全なドライブのために	26
シートベルト	28
SRS エアバッグ	32
お子さまの安全のために	40
子供専用シート	41
チャイルドシートの取り付け	49
排気ガスに対する注意	55

1-2. ハイブリッドシステム

ハイブリッドシステムの特徴	56
ハイブリッドシステムの注意	60

1-3. 盗難防止装置

イモビライザーシステム	65
オートアラーム	66

2 メーターの見方

2. 計器の見方

警告灯／表示灯	74
計器類	79
マルチインフォメーション ディスプレイ	86
ヘッドアップディスプレイ	94
エネルギーモニター／ 燃費画面／ Harmonious Driving Navi. 画面	102

3 各部の操作

3-1. キー

キー	112
----------	-----

3-2. ドアの開閉、ロックのしかた

ドア	118
トランク	124
スマートエントリー& スタートシステム	131

3-3. シートの調整

フロントシート	137
パワーイージーアクセス システム／ポジション メモリー／メモリーコール 機能	140
ヘッドレスト	145

3-4. ハンドル位置・ミラー

ハンドル	148
インナーミラー	150
ドアミラー	152

3-5. ドアガラス・

ムーンルーフの開閉	
パワーウィンドウ	155
ムーンルーフ	159

4 運転

4-1. 運転にあたって

運転にあたって.....	164
荷物を積むときの注意.....	172

4-2. 運転のしかた

パワー（イグニッション） スイッチ.....	173
EVドライブモード.....	179
トランスミッション.....	181
方向指示レバー.....	187
パーキングブレーキ.....	188
ブレーキホールド.....	191

4-3. ランプのつけ方・ ワイパーの使い方

ランプスイッチ.....	193
アダプティブハイビーム システム.....	196
オートマチックハイビーム.....	201
フォグランプスイッチ.....	205
ワイパー&ウオッシャー.....	207

4-4. 給油のしかた

給油口の開け方.....	213
--------------	-----

4-5. 運転支援装置について

Lexus Safety System+.....	217
PCS（プリクラッシュ セーフティシステム）.....	223
LKA（レーンキーピング アシスト）.....	233
レーダークルーズコントロール （全車速追従機能付き）.....	243
ドライブモードセレクト スイッチ.....	255
BSM（ブラインドスポット モニター）.....	258
運転を補助する装置.....	263

4-6. 運転のアドバイス

ハイブリッド車運転の アドバイス.....	271
寒冷時の運転.....	273

1

2

3

4

5

6

7

8

5 室内装備・機能

5-1. リモートタッチ

リモートタッチ / 12.3 インチ ディスプレイ	280
------------------------------------	-----

5-2. エアコン・ デフォグガーの使い方

フロントオートエアコン	285
リヤオートエアコン	297
ステアリングヒーター / シートヒーター / シートベンチレーター	300

5-3. 室内灯のつけ方

室内灯一覧	305
・インテリアランプ	306
・パーソナルランプ	306

5-4. 収納装備

収納装備一覧	308
・グローブボックス	309
・コンソールボックス	309
・カップホルダー	310
・小物入れ	312
トランク内装備	313

5-5. その他の室内装備の使い方

その他の室内装備	316
・サンバイザー	316
・バニティミラー	316
・時計	317
・灰皿	317
・アクセサリソケット / アクセサリコンセント	318
・リヤアームレスト	320
・リヤサンシェード / リヤドアサンシェード	320
・コートフック	322
・アシストグリップ	323

6 お手入れのしかた

6-1. お手入れのしかた

外装の手入れ	326
内装の手入れ	330

6-2. 簡単な点検・部品交換

ボンネット	333
ガレージジャッキ	336
エンジンルームカバー	337
ウォッシュ液の補充	339
タイヤについて	340
タイヤ空気圧について	349
エアコンフィルターの交換	351
電子キーの電池交換	353
ヒューズの点検・交換	355
電球（バルブ）の交換	358

7 万ーの場合には

7-1. まず初めに

故障したときは.....	368
非常点滅灯 (ハザードランプ).....	369
発炎筒.....	370
車両を緊急停止するには.....	372

7-2. 緊急時の対処法

けん引について.....	373
警告灯がついたときは.....	379
警告メッセージが 表示されたときは.....	384
パンクしたときは (応急用タイヤ装着車).....	414
パンクしたときは (タイヤパンク応急修理 キット装着車).....	424
ハイブリッドシステムが 始動できないときは.....	438
シフトレバーが シフトできないときは.....	440
パーキングブレーキが 解除できないときは.....	441
電子キーが正常に 働かないときは.....	443
補機バッテリーが あがったときは.....	446
オーバーヒートしたときは.....	452
スタックしたときは.....	460

8 車両情報

8-1. 仕様一覧

メンテナンスデータ (指定燃料・オイル量など) ...	464
--------------------------------	-----

8-2. カスタマイズ機能

ユーザーカスタマイズ 機能一覧.....	469
-------------------------	-----

8-3. 初期設定

初期設定が必要な項目.....	481
-----------------	-----

さくいん

こんなときは (症状別さくいん).....	484
車から音が鳴ったときは (音さくいん).....	487
アルファベット順さくいん.....	489
五十音順さくいん.....	491

次の装備は、別冊「ナビゲーションシステム取扱説明書」をお読みください。

- ・ GPS ボイスナビゲーション
- ・ オーディオ&ビジュアル
- ・ 音声操作システム
- ・ クリアランスソナー
- ・ ETC システム / ITS スポットサービス (DSRC)
- ・ バックガイドモニター
- ・ ハンズフリー
- ・ G-Link

知っておいていただきたいこと

本書の内容について

本書はオプションを含むすべての装備の説明をしています。

そのため、お客様の車にはない装備の説明が記載されている場合があります。また、車の仕様変更により、内容がお車と一致しない場合がありますのでご了承ください。

レクサス販売店で取り付けられた装備（販売店オプション）の取り扱いについては、その商品に付属の取扱説明書をお読みください。

イラストは、記載している仕様などの違いにより、お客様の車の装備と一致しない場合があります。

不正改造について

- トヨタが国土交通省に届け出をした部品以外のものを装着すると、不正改造になることがあります。
- 車高を下げたり、ワイドタイヤを装着するなど、車の性能や機能に適さない部品を装着すると、故障の原因となったり、事故を起こし、重大な傷害を受けるおそれがあり危険です。
- ハンドルの改造は絶対にしないでください。ハンドルにはSRSエアバッグが内蔵されているため、不適切に扱うと、正常に作動しなくなったり、誤ってふくらみ、重大な傷害におよぶか、最悪の場合死亡につながるおそれがあります。
- 次の場合はレクサス販売店にご相談ください。
 - ・ タイヤ・ディスクホイール・ホイール取り付けナットの交換
異なった種類や指定以外のものを使用すると、走行に悪影響をおよぼしたり、不正改造になることがあります。
 - ・ 電装品・無線機の取り付け・取りはずし
電子機器部品に悪影響をおよぼしたり、故障や車両火災など事故につながるおそれがあり危険です。
RF送信機の取り付けについては、P. 9も参照してください。
- フロントウィンドウガラス、および運転席・助手席のドアガラスに着色フィルム（含む透明フィルム）などを貼り付けしないでください。視界をさまたげるばかりでなく、不正改造につながるおそれがあります。

車両データの記録について

お車には、車両の制御や操作に関するデータなどを記録するコンピューターが複数装備されており、主に次のようなデータを記録します。

- ・ エンジン回転数
- ・ 電気モーター回転数
- ・ アクセルの操作状況
- ・ ブレーキの操作状況
- ・ 車速
- ・ シフトポジション
- ・ 駆動用電池の状態

グレード・オプション装備により記録されるデータ項目は異なります。なお、コンピューターは会話などの音声や映像は記録しません。

● データの取り扱いについて

レクサスはコンピューターに記録されたデータを車両の故障診断・研究開発・品質の向上を目的に取得・利用することがあります。

なお、次の場合を除き、レクサスは取得したデータを第三者へ開示または提供することはありません。

- ・ お車の使用者の同意（リース車は借主の同意）がある場合
- ・ 警察・裁判所・政府機関などの法的強制力のある要請に基づく場合
- ・ 統計的な処理を行う目的で、使用者や車両が特定されないように加工したデータを研究機関などに提供する場合

● G-Link によるデータの取り扱いについて

お客様が G-Link をご利用の場合、記録データとその使用について、G-Link 利用規約をご覧ください。

イベントデータレコーダー

お車には、イベントデータレコーダー（EDR）が装備されています。EDRは、一定の衝突や衝突に近い状態（SRSエアバッグの作動および路上障害物との接触など）が発生した時に車両システムの作動状況に関するデータを記録します。EDRは車両の動きや安全システムに関するデータを短時間記録するように作られています。ただし、衝突の程度と形態によっては、データが記録されない場合があります。

EDRは次のようなデータを記録します。

- ・ 車両の各システムの作動状況
- ・ アクセルペダルおよびブレーキペダルの操作状況
- ・ 車速

これらのデータは、衝突や傷害が発生した状況を把握するのに役立ちます。

注意：EDRは衝突が発生したときにデータを記録します。通常走行時にはデータは記録されません。また、個人情報（例：氏名・性別・年齢・衝突場所）は記録されません。ただし、事故調査の際に法執行機関などの第三者が、通常の手続きとして収集した個人を特定できる種類のデータとEDRデータを組み合わせて使用することがあります。EDRで記録されたデータを読み出すには、特別な装置を車両またはEDRへ接続する必要があります。レクサスにくわえ、法執行機関などの特別な装置を所有する第三者が車両またはEDRに接続した場合でも情報を読み出すことができます。

● EDRデータの情報開示

次の場合を除き、レクサスはEDRで記録されたデータを第三者へ開示することはありません。

- ・ お車の使用者の同意（リース車は借主の同意）がある場合
- ・ 警察・裁判所・政府機関などの法的強制力のある要請に基づく場合
- ・ レクサスが訴訟で使用する場合

ただし、レクサスは

- ・ データを車両安全性能の研究に使用することがあります。
- ・ 使用者・車両が特定されないデータを調査目的で第三者に開示することがあります。

RF 送信機の取り付けについて

お車へ RF 送信機を取り付けると、次のようなシステムに影響をおよぼす可能性があります。

- ハイブリッドシステム
- EFI コンピュータ
- レーダークルーズコントロール（全車速追従機能付き）
- ABS（アンチロックブレーキシステム）
- VDIM（ビークルダイナミクスインテグレイテッドマネージメント）
- SRS エアバッグ
- シートベルトプリテンショナー

悪影響を防ぐための措置や取り付け方法については、必ずレクサス販売店にお問い合わせください。

ご希望により、RF 送信機の取り付けに関する詳しい情報（周波数帯域・電力レベル・アンテナ位置・取り付け条件）をレクサス販売店にてご提供します。

保証および点検について

保証および点検整備については、別冊「メンテナンスノート」に記載していますので、併せてお読みください。

日常点検整備や定期点検整備は、お客様の責任において実施してください。（法律で義務付けられています）

本書の見方



警告

お守りいただかないと、お客様自身と周囲の人々が死亡、または重大な傷害につながるおそれがあることを説明しています。



注意

お守りいただかないと、車や装備品の故障や破損につながるおそれがあることを説明しています。

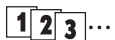

1 2 3... 操作・作業の手順を示しています。番号の順に従ってください。

➔ 押す・まわすなど、していただきたい操作を示しています。

⇨ フタが開くなど、操作後の作動を示しています。

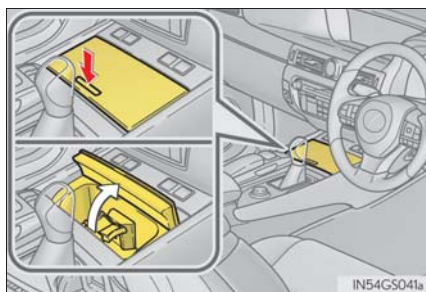

➔ 説明の対象となるもの・場所を示しています。

⊘ “してはいけません” “このようにしないでください” “このようなことを起こさないでください” という意味です。

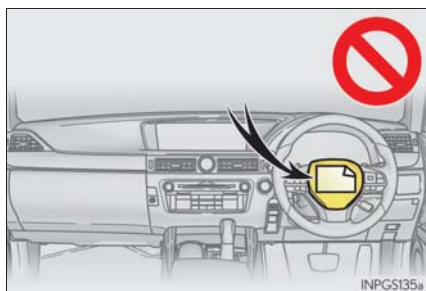

知識

機能や操作方法の説明以外で知っておいていただきたい、知っておくと便利なことを説明しています。

検索のしかた

■ 名称から探す

- ・ 五十音順さくいん 491
- ・ アルファベット順
さくいん 489

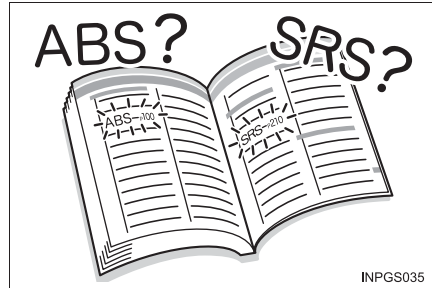

■ 取り付け位置から探す

- ・ イラスト目次 12



■ 症状や音から探す

- ・ こんなときは
(症状別さくいん) 484
- ・ 車から音が鳴ったときは
(音さくいん) 487



■ タイトルから探す

- ・ 目次 2

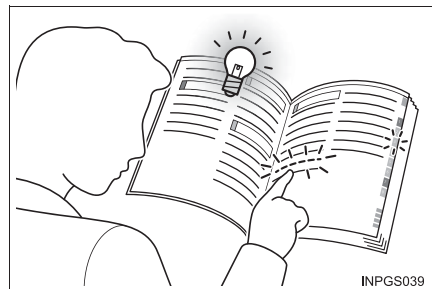

イラスト目次

■ 外観

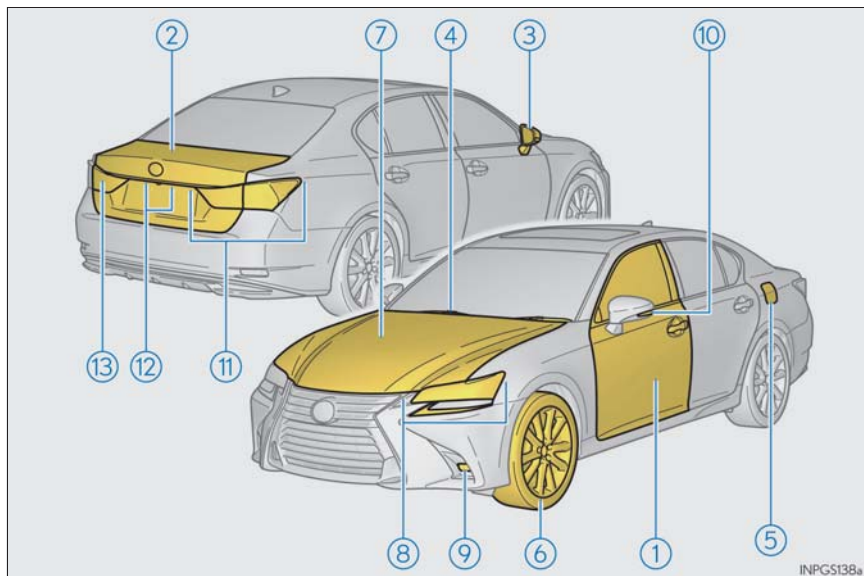

① ドア	P. 118
施錠／解錠	P. 118
ドアガラスの開閉	P. 155
メカニカルキーでの施錠／解錠	P. 443
警告メッセージ	P. 386
② トランク	P. 124
車内から開ける	P. 124
車外から開ける	P. 124
メカニカルキーで開ける	P. 443
警告メッセージ	P. 386
③ ドアミラー	P. 152
鏡面の角度調整	P. 152
ミラーの格納	P. 152
調整位置の登録	P. 140
曇りを取る（ミラーヒーター）	P. 291

- ④ **ワイパー**P. 207
 - 冬季の注意P. 273
 - 凍結防止（フロントワイパーデアイサー）★P. 292
 - 洗車時の注意P. 328
- ⑤ **給油口**P. 213
 - 給油方法P. 213
 - 燃料の種類・燃料タンク容量P. 464
- ⑥ **タイヤ**P. 340
 - サイズ・空気圧P. 468
 - 冬用タイヤ・タイヤチェーンP. 273
 - 点検・ローテーション・空気圧警報システムP. 340
 - パンク時の対処P. 414, 424
- ⑦ **ボンネット**P. 333
 - 開け方P. 333
 - エンジンルームカバーP. 337
 - エンジンオイルP. 464
 - オーバーヒート時の対処P. 452
 - 警告メッセージP. 386

走行に関わる外装のランプバルブ

（交換要領：P. 358, ワット数：P. 468）

- ⑧ **ヘッドランプ・車幅灯・LED デイライト**P. 193
 - フロント方向指示灯P. 187
- ⑨ **フロントフォグランプ**P. 205
- ⑩ **サイド方向指示灯**P. 187
- ⑪ **尾灯**P. 193
 - 制動灯
 - 緊急ブレーキシグナルP. 264
 - リア方向指示灯P. 187
 - リヤフォグランプ★P. 205
- ⑫ **番号灯**P. 193
- ⑬ **後退灯**
 - シフトポジションを R にするP. 181

★：グレード、オプションなどにより、装備の有無があります。

■ インストルメントパネル

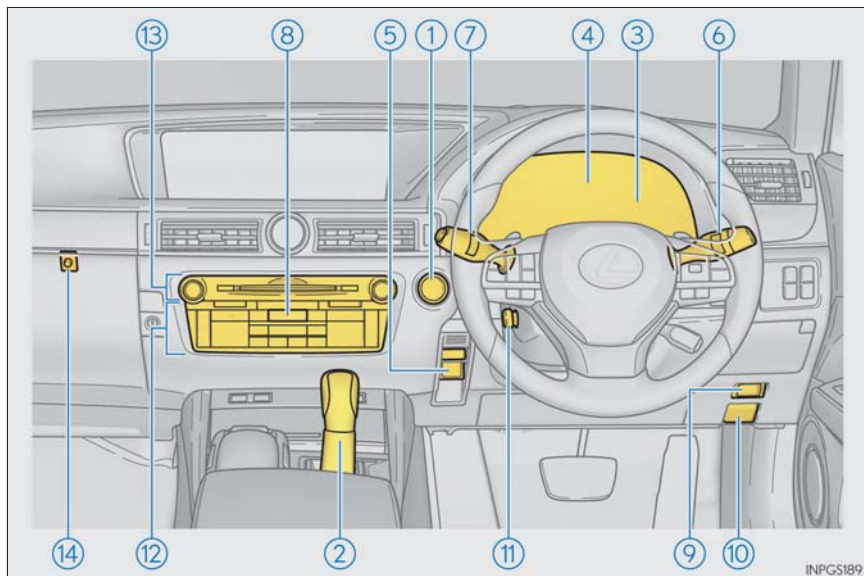

- ① パワースイッチ P. 173
 ハイブリッドシステムの始動・モード切りかえ P. 173
 ハイブリッドシステムの緊急停止 P. 372
 ハイブリッドシステムが始動できないときの対処 P. 438
 警告メッセージ P. 394, 409
- ② シフトレバー P. 181
 シフトポジションの切りかえ P. 181
 けん引時の注意 P. 373
 シフトレバーが動かないときの対処 P. 440
- ③ メーター P. 79
 見方・明るさの調整 P. 79
 警告灯／表示灯 P. 74
 警告灯点灯時の対処 P. 379

- ④ マルチインフォメーションディスプレイP. 86
 - 表示内容P. 86
 - エネルギーモニターP. 102
 - 警告メッセージ表示時の対処P. 384
- ⑤ パーキングブレーキスイッチP. 188
 - かける・解除するP. 188
 - 冬季の注意P. 274
 - 警告ブザー・警告メッセージP. 380, 389
- ⑥ 方向指示レバーP. 187
 - ランプスイッチP. 193
 - ヘッドランプ・車幅灯・尾灯・LED デイライトP. 193
 - フロントフォグランプ・リヤフォグランプ★P. 205
- ⑦ ワイパー&ウォッシャースイッチP. 207
 - 使い方P. 207
 - ウォッシャー液の補充P. 339
 - ヘッドランプクリーナー★P. 208, 210
- ⑧ 非常点滅灯スイッチP. 369
- ⑨ トランクオープナーP. 124
- ⑩ ボンネット解除レバーP. 333
- ⑪ ハンドル位置調整スイッチP. 148
 - 調整方法P. 148
 - 調整位置の登録P. 140
- ⑫ オートエアコンP. 285
 - 操作方法P. 285
 - リヤウインドウの曇り取り (リヤウインドウデフォッガー)P. 291
- ⑬ オーディオ※
 - 音楽を聴く※
- ⑭ トランクオープナーメインスイッチP. 126

★：グレード、オプションなどにより、装備の有無があります。

※：別冊「ナビゲーションシステム取扱説明書」を参照してください。

■ スイッチ類

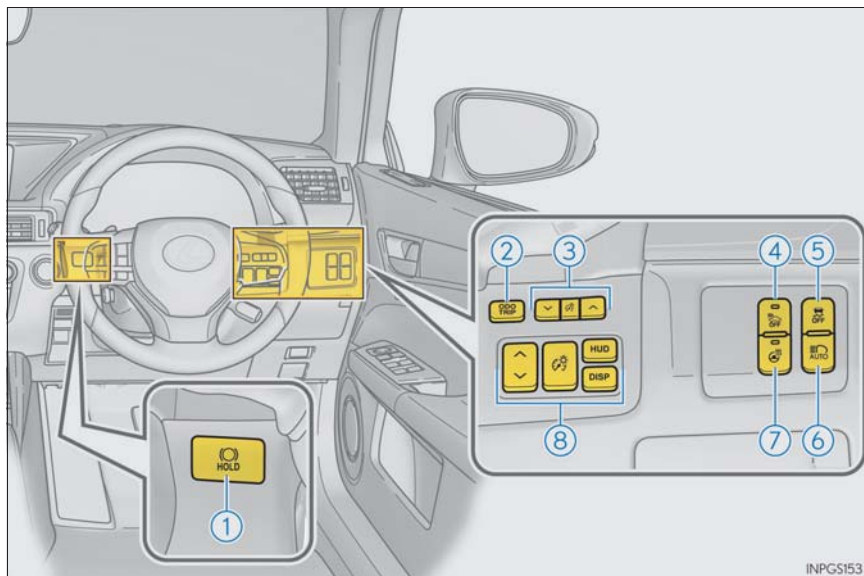

- ① ブレーキホールドスイッチ.....P. 191
- ② オドメーター／トリップメーター切りかえ・
トリップメーターリセットボタン.....P. 82
- ③ インstrumentパネル照度調整スイッチ.....P. 82
- ④ 車両接近通報一時停止スイッチ.....P. 57
- ⑤ VSC OFF スイッチ.....P. 265
- ⑥ オートマチックハイビームスイッチ★.....P. 201
アダプティブハイビームシステムスイッチ★.....P. 196
- ⑦ ステアリングヒータースイッチ.....P. 300
- ⑧ ヘッドアップディスプレイスイッチ★.....P. 94

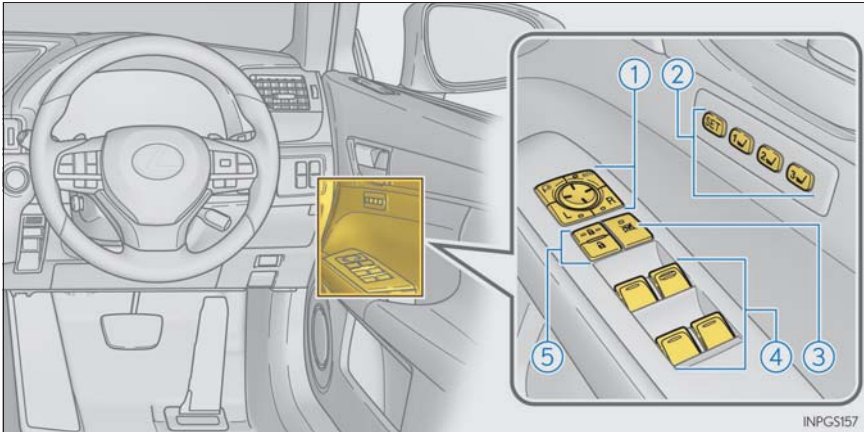

- ① ドアミラースイッチP. 152
- ② ポジションメモリーボタンP. 140
- ③ ウィンドウロックスイッチP. 155
- ④ パワーウィンドウスイッチP. 155
- ⑤ ドアロックスイッチP. 120

★：グレード、オプションなどにより、装備の有無があります。

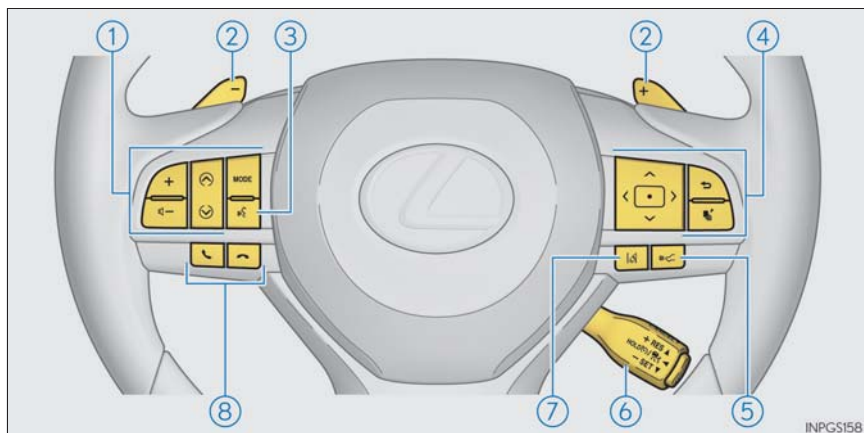

INPG515B

- ① オーディオスイッチ※
- ② パドルシフトスイッチP. 183
- ③ トルクスイッチ※
- ④ メーター操作スイッチP. 87
- ⑤ 車間距離切りかえスイッチ.....P. 248
- ⑥ クルーズコントロールスイッチ
レーダークルーズコントロール（全車速追従機能付き）.....P. 243
- ⑦ LKA（レーンキーピングアシスト）スイッチP. 233
- ⑧ 電話スイッチ※

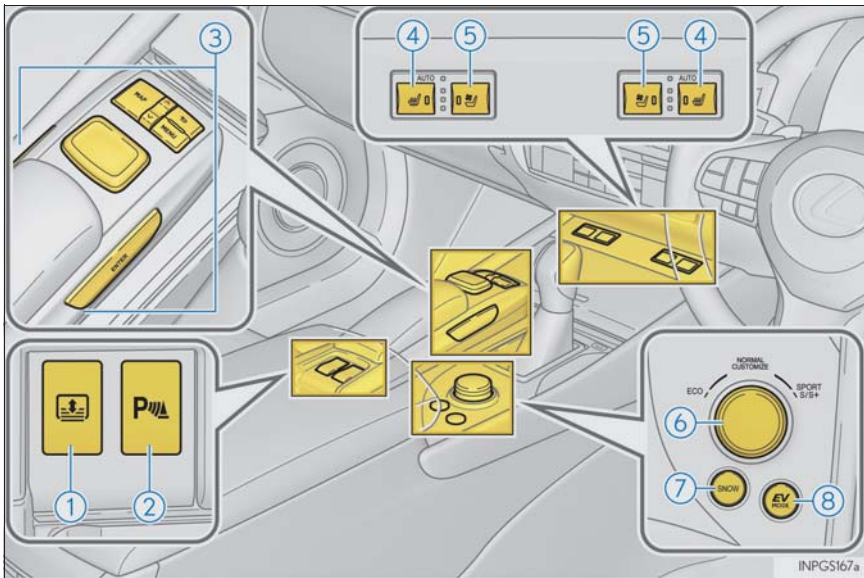

- ① リヤサンシェードスイッチ★P. 320
- ② クリアランスソナースイッチ★※
- ③ リモートタッチP. 280
- ④ シートヒータースイッチP. 300
- ⑤ シートベンチレータースイッチ★P. 300
- ⑥ ドライブモードセレクトスイッチP. 255
- ⑦ スノーモードスイッチP. 182
- ⑧ EV ドライブモードスイッチP. 179

★：グレード、オプションなどにより、装備の有無があります。

※：別冊「ナビゲーションシステム取扱説明書」を参照してください。

■ 室内

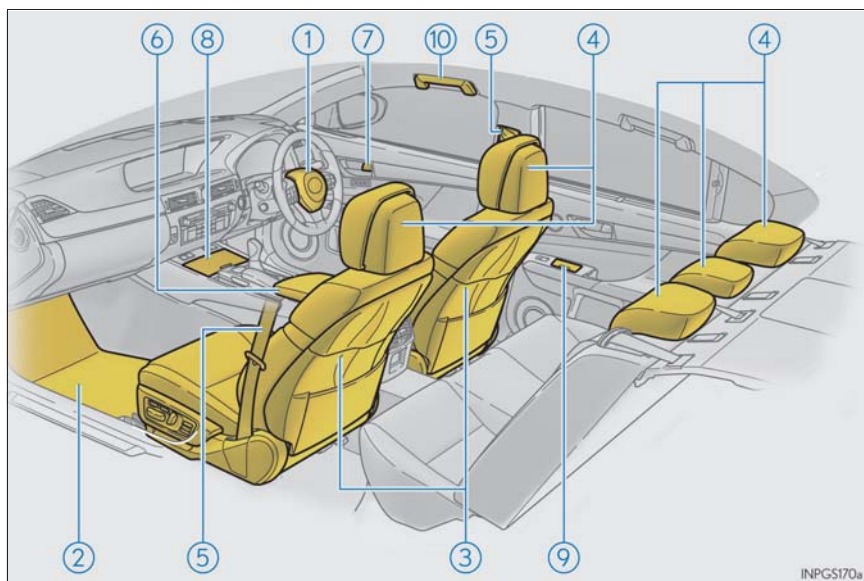

- ① SRS エアバッグ P. 32
- ② フロアマット P. 24
- ③ フロントシート P. 137
- ④ ヘッドレスト P. 145
- ⑤ シートベルト P. 28
- ⑥ コンソールボックス P. 309
- ⑦ ロックレバー P. 120
- ⑧ カップホルダー P. 310
- ⑨ 小物入れ★ P. 312
 灰皿★ P. 317
- ⑩ アシストグリップ P. 323

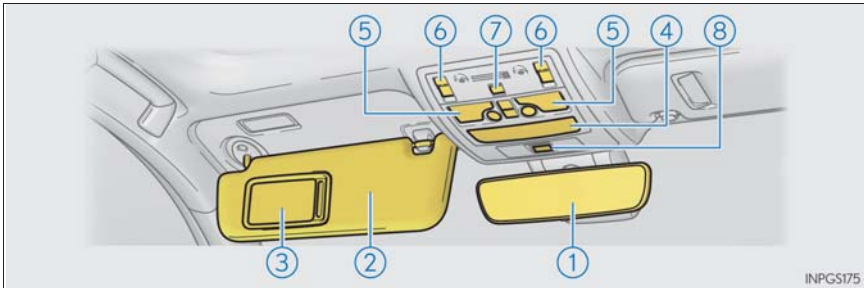

- ① インナーミラー P. 150
- ② サンバイザー※¹ P. 316
- ③ バニティミラー P. 316
- ④ インテリアランプ※² P. 306
- ⑤ パーソナルランプ※² P. 306
- ⑥ ムーンルーフスイッチ★ P. 159
- ⑦ 侵入センサー OFF スイッチ P. 69
- ⑧ ヘルプネットスイッチパネル※³

★：グレード、オプションなどにより、装備の有無があります。

※¹：やむを得ず助手席にチャイルドシートを取り付ける場合には、チャイルドシートをうしろ向きに取り付けしないでください。重大な傷害におよぶか、最悪の場合死亡につながるおそれがあります。
(→ P. 53)



※²：図はフロントですが、リヤにも装着されています。

※³：別冊「ナビゲーションシステム取扱説明書」を参照してください。

安全・安心のために

～必ずお読みください～

1

1-1. 安全にお使いいただくために

運転する前に	24
安全なドライブのために	26
シートベルト	28
SRS エアバッグ	32
お子さまの安全のために	40
子供専用シート	41
チャイルドシートの取り付け	49
排気ガスに対する注意	55

1-2. ハイブリッドシステム

ハイブリッドシステムの特徴	56
ハイブリッドシステムの注意	60

1-3. 盗難防止装置

イモビライザーシステム	65
オートアラーム	66

運転する前に

点検整備

日常点検整備や定期点検整備は、お客様の責任において実施していただくことが法律で義務付けられています。適切な時期に点検整備を実施し、車に異常がないことを確認してください。

日常点検整備や点検項目などの詳細については、別冊「メンテナンスノート」を参照してください。

異常が見つかった場合は、レクサス販売店で必ず点検整備を受けてください。

フロアマット

専用のフロアマットを、フロアカーペットの上にとしっかりと固定してお使いください。

- 1 固定フック（クリップ）にフロアマット取り付け穴をはめ込む

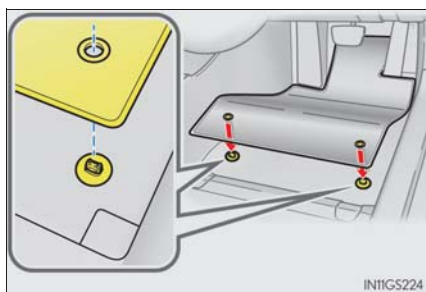

- 2 固定フック（クリップ）上部のレバーをまわして、フロアマットを固定する

※ △マークを必ず合わせてください。

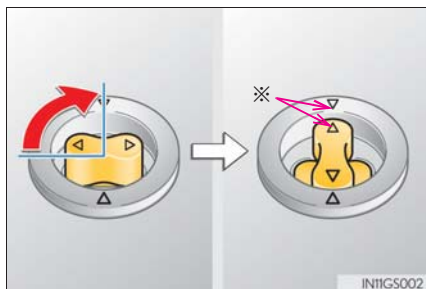

固定フック（クリップ）の形状はイラストと異なる場合があります。

警告

次のことを必ずお守りください。

お守りいただかないと、フロアマットがずれて運転中に各ペダルと干渉し、思わぬスピードが出たり車を停止しにくくなるなど、事故の原因になり重大な傷害におよぶか、最悪の場合死亡につながるおそれがあります。

■ 運転席にフロアマットを敷くとき

- レクサス純正品であっても、他車種および異なる年式のフロアマットは使用しない
- 運転席専用のフロアマットを使用する
- 固定フック（クリップ）を使って、常にしっかりと固定する
- 他のフロアマット類と重ねて使用しない
- フロアマットを前後逆さまにしたり、裏返して使用しない

■ 運転する前に

- フロアマットがすべての固定フック（クリップ）で正しい位置にしっかりと固定されていることを定期的を確認し、特に洗車後は必ず確認を行う
- ハイブリッドシステム停止およびシフトレバーがPの状態、各ペダルを奥まで踏み込み、フロアマットと干渉しないことを確認する



安全なドライブのために

安全に運転するために、走行前にシートやミラーなどを適切に調整してください。

正しい運転姿勢について

- ① まっすぐ座り、運転操作時に体が背もたれから離れないよう、背もたれの角度を調整する（→ P. 137）
- ② ペダルがしっかりと踏み込め、ハンドルを握ったときにひじが少し曲がるようなシート位置にする（→ P. 137）
- ③ ヘッドレストの中央が耳のいちばん上のあたりになるようにする（→ P. 145）
- ④ シートベルトを正しく着用する（→ P. 28）

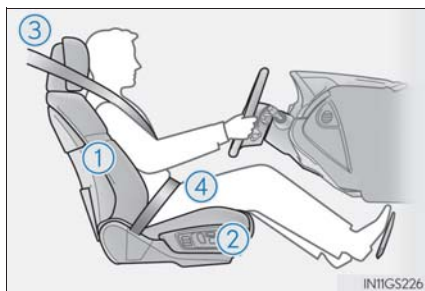

シートベルトを正しく着用する

すべての乗員は、走行前に必ずシートベルトを正しく着用してください。（→ P. 28）

シートベルトを正しく着用できない小さなお子さまを乗せるときは、適切な子供専用シートをご用意ください。（→ P. 41）

ミラーを調整する

後方が確実に確認できるように、インナーミラー・ドアミラーを正しく調整してください。（→ P. 150, 152）

 警告

次のことを必ずお守りください。

お守りいただかないと、重大な傷害におよぶか、最悪の場合死亡につながるおそれがあります。

- 走行中は運転席の調整をしないでください。
運転を誤るおそれがあります。
- 背もたれと背のあいだにクッションなどを入れないでください。
正しい運転姿勢がとれないばかりか、衝突したとき、シートベルトやヘッドレストなどの効果が十分に発揮されないおそれがあります。
- フロントシートの下にものを置かないでください。
ものが挟まるとシートが固定されず、思わぬ事故や調整機構の故障の原因になります。
- 公道を走行するときは、法定速度や制限速度を遵守してください。
- 他の車や歩行者など、周囲の状況に常に注意を払い、安全運転を心がけてください。
- 飲酒運転は絶対にしないでください。お酒を飲むと注意力と判断力がにぶり、思いがけない事故を引き起こすおそれがあります。また、眠気をもよおす薬を飲んだときも運転を控えてください。
- 運転中に携帯電話を使用したり、装置の調節などをしないでください。周囲の状況などへの注意が不十分になり、大変危険です。ハンズフリー以外の自動車電話や携帯電話を運転中に使用することは法律で禁止されています。
- 長距離ドライブの際は、疲れを感じる前に定期的に休憩してください。
また、運転中に疲労感や眠気を感じたときは、無理に運転せず、すみやかに休憩してください。

シートベルト

走行前にすべての乗員は必ずシートベルトを正しく着用してください。

正しく着用する

- 肩部ベルトを肩に十分かける
首にかかったり、肩からはずれないようにしてください。
- 腰部ベルトを必ず腰骨のできるだけ低い位置に密着させる
- 背もたれを調整し、上体を起こし、深く腰かけて座る
- ねじれがないようにする



着け方・はずし方

- ① ベルトを固定するには、“カチツ”と音がするまでプレートをバックルに挿し込む
- ② ベルトを解除するには、解除ボタンを押す

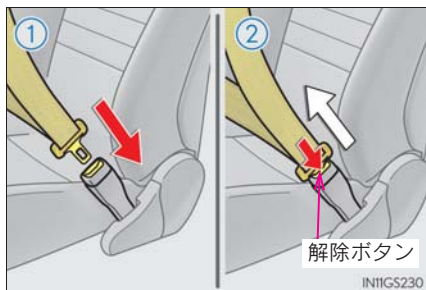

シートベルトの高さ調節（フロント席）

- ① 解除ボタンを押しながら、アジャスターを下げる
- ② アジャスターを上げる
“カチツ”と音がして固定される場所まで動かしてください。

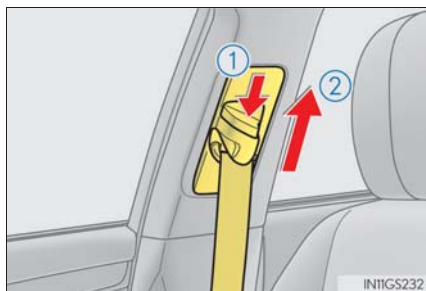

シートベルトコンフォートガイド（リヤ外側席）

お子さまや体の小さい方はコンフォートガイドを前方にスライドさせて肩部ベルトが首にかからないように調整してください。

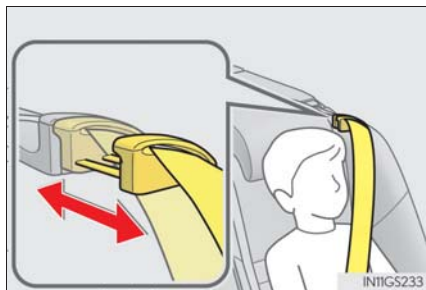

シートベルトプリテンショナー（フロント席・リヤ外側席）

前方から強い衝突を受けたとき、シートベルトを引き込むことで適切な乗員拘束効果を確保します。

フロント席のシートベルトプリテンショナーは、側方から強い衝撃を受けたときも作動します。

前方・側方からの衝撃が弱いときや、うしろからの衝撃、横転のときは通常は作動しません。

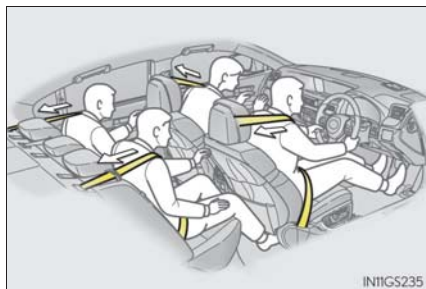

知識

■ シートベルトロックの解除方法

急停止や衝撃があったときベルトがロックされます。急に体を前に倒したり、シートベルトをすばやく引き出してもロックする場合があります。一度ベルトを強く引いてからゆるめ、ゆっくり動かせば、ベルトを引き出すことができます。

■ お子さまのシートベルトの使い方

この車のシートベルトは、シートベルトを装着するのに十分な、大人の体格を持った人用に設計されています。

- シートベルトが正しい位置で着用できない小さなお子さまの場合は、お子さまの体に合った子供専用シートを使用してください。（→ P. 41）
- シートベルトが正しい位置で着用できるお子さまの場合は、シートベルトの着用のしかたに従ってください。（→ P. 28）

■ シートベルトプリテンショナーについて

シートベルトプリテンショナーは一度しか作動しません。玉突き衝突などで連続して衝撃を受けた場合でも、一度作動したあとは、その後の衝突では作動しません。

警告

急ブレーキや事故の際のけがを避けるため、次のことを必ずお守りください。お守りいただかないと、重大な傷害におよぶか、最悪の場合死亡につながるおそれがあります。

■ シートベルトの着用について

- 全員がシートベルトを着用する
- シートベルトを正しく着用する
- シートベルトは一組につき一人で使用する
お子さまでも一組のベルトを複数の人で使用しない
- お子さまはリヤ席に座らせてシートベルトを着用させる
- 背もたれは必要以上に倒さず、上体を起こし、シートに深く座る
- 肩部ベルトを腕の下に通して着用しない
- 腰部ベルトはできるだけ低い位置に密着させ着用する

■ 妊娠中の女性の場合

医師に注意事項を確認の上、必ず正しく着用してください。(→ P. 28)

通常の着用のしかたと同じように、腰部ベルトが腰骨のできるだけ低い位置にかかるようにお腹のふくらみの下に、肩部ベルトは確実に肩を通し、お腹のふくらみを避けて胸部にかかるように着用してください。

ベルトを正しく着用していないと、衝突したときなどに、母体だけでなく胎児までが重大な傷害を受けたり、最悪の場合死亡につながるおそれがあります。

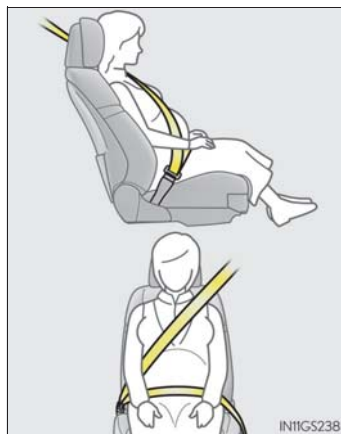
**■ 疾患のある方の場合**

医師に注意事項を確認の上、必ず正しく着用してください。

 **警告****■ お子さまを乗せるとき**

お子さまをシートベルトで遊ばせないでください。

万一ベルトが首に巻き付いた場合、窒息など重大な傷害におよぶか、最悪の場合死亡につながるおそれがあります。

誤ってそのような状態になってしまい、バックルもはずせない場合は、ハサミなどでシートベルトを切断してください。

■ プリテンショナー付きシートベルトについて

シートベルトプリテンショナーが作動すると、SRS エアバッグ／プリテンショナー警告灯が点灯します。その場合は、シートベルトを再使用することができないため、必ずレクサス販売店で交換してください。

■ シートベルトの損傷・故障について

- ベルトやプレート・バックルなどは、シートやドアに挟むなどして損傷しないようにしてください。
- シートベルトが損傷したときはシートベルトを修理するまでシートは使用しないでください。
- プレートがバックルに確実に挿し込まれているか、シートベルトがねじれていないかを確認してください。うまく挿し込めない場合はただちにレクサス販売店に連絡してください。
- もし重大な事故にあったときは、明らかな損傷が見られない場合でも、シート、シートベルトを交換してください。
- プリテンショナー付きシートベルトの取り付けや取りはずし・分解・廃棄などは、レクサス販売店以外でしないでください。
不適切に扱うと、正常に作動しなくなるおそれがあります。

SRS エアバッグ

SRS エアバッグは乗員に重大な危害がおよぶような強い衝撃を受けたときにふくらみ、シートベルトが体を拘束する働きと併せて乗員への衝撃を緩和させます。

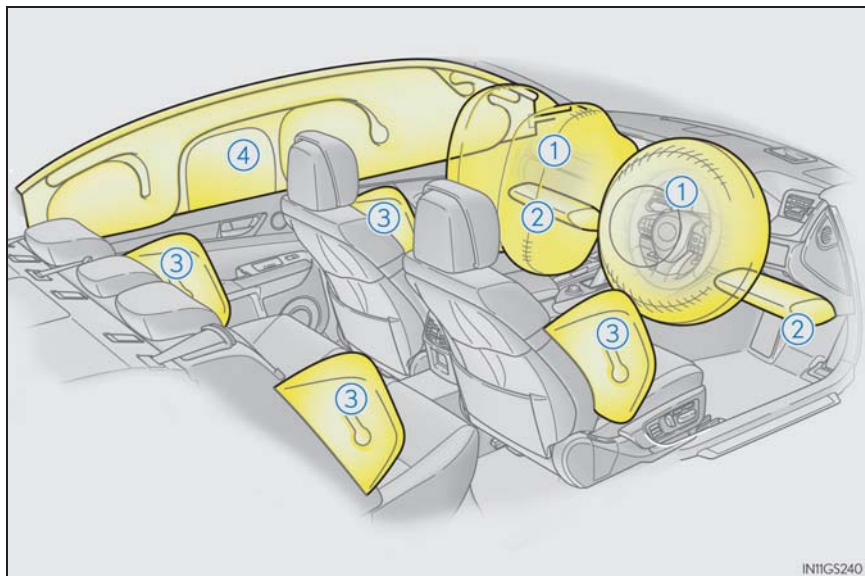

◆ フロント SRS エアバッグ

- ① 運転席 SRS エアバッグ／助手席 SRS エアバッグ
(運転者と助手席乗員の頭や胸などへの衝撃を緩和)
- ② SRS ニーエアバッグ
(運転者と助手席乗員の衝撃緩和を補助)
助手席側の SRS ニーエアバッグは、グローブボックスのドアに内蔵されています。

◆ SRS サイド&カーテンシールドエアバッグ

- ③ SRS フロントサイドエアバッグ
(フロント席乗員の胸などへの衝撃を緩和)
SRS リヤサイドエアバッグ★
(リヤ外側席乗員の胸などへの衝撃を緩和)
- ④ SRS カーテンシールドエアバッグ
(フロント席とリヤ外側席乗員の主に頭部への衝撃を緩和)

警告

■ SRS エアバッグについて

次のことを必ずお守りください。

お守りいただかないと、重大な傷害におよぶか、最悪の場合死亡につながるおそれがあります。

- 運転者と乗員すべてがシートベルトを正しく着用してください。
SRS エアバッグはシートベルトを補助するためのものです。
- 助手席SRSエアバッグは強い力でふくらむため、特に乗員がエアバッグに近付きすぎると、重大な傷害におよぶか、最悪の場合死亡につながるおそれがあります。乗員が SRS エアバッグのふくらむ場所に近い場合は特に危険です。シートの背もたれを調整して、シートをできるだけ SRS エアバッグから離し、まっすぐに座ってください。
- お子さまがシートにしっかり座っていないと、SRSエアバッグのふくらむ衝撃で重大な傷害におよぶか、最悪の場合死亡につながるおそれがあります。お子さまが小さくてシートベルトを使用できないときは、チャイルドシートでしっかり固定してください。
お子さまはリヤ席に乘坐、チャイルドシートまたはシートベルトを着用させることをおすすめします。(→ P. 41)

★：グレード、オプションなどにより、装備の有無があります。

警告
■ SRS エアバッグについて

- シートの縁に座ったり、ダッシュボードにもたれかかったりしない

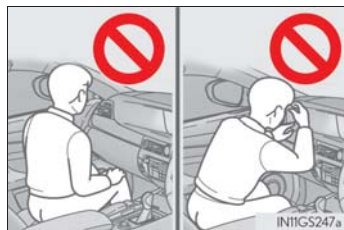

- お子さまを助手席 SRS エアバッグの前に立たせたり、ひざの上に抱いたりしない

- 運転者および助手席乗員は、ひざの上に何も持たない



- ドアやフロントピラー・センターピラー・リヤピラー・ルーフサイドレールへ寄りかからない



- 助手席やリヤシートでは、ドアに向かってひざをついたり、窓から顔や手を出したりしない



- ダッシュボード・ハンドルのパッド部分・インストルメントパネル下部・グローブボックスのドアなどには何も取り付けたり、置いたりしない

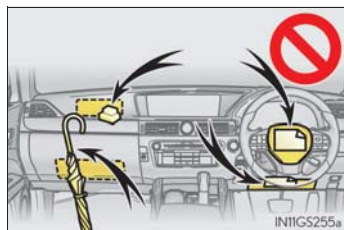

警告

■ SRS エアバッグについて

- ドア・フロントガラス・ドアガラス・フロントピラーおよびリヤピラー・ルーフサイドレール・アシストグリップなどには何も取り付けない
(速度制限ラベルを除く：→ P. 431)

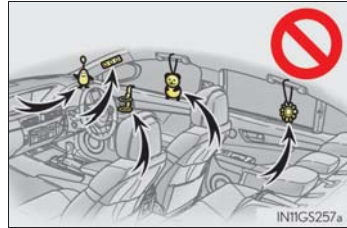

- コートフックにハンガーなどの硬いものをかけないでください。
SRS カーテンシールドエアバッグが作動したときに投げ出されて重大な傷害におよぶか、最悪の場合死亡につながるおそれがあります。
- SRS ニーエアバッグがふくらむ場所にビニールカバーが付いている場合は、取り除いてください。
- SRS サイドエアバッグがふくらむ場所を覆うようなシートアクセサリーを使用しないでください。エアバッグが展開する際、アクセサリーが干渉するおそれがあります。そのようなアクセサリーがエアバッグが正常に作動するのをさまたげ、システムを不能にしたり、またはエアバッグが誤って展開したりして、重大な傷害におよぶか、最悪の場合死亡につながるおそれがあります。
- SRS エアバッグシステム構成部品の周辺は、強くたたくなど過度の力を加えないでください。
SRS エアバッグが正常に作動しなくなるおそれがあります。
- SRS エアバッグがふくらんだ直後は、構成部品が熱くなっているため、ふれないでください。
- SRS エアバッグがふくらんだあとに、もし呼吸が苦しく感じたら、ドアやドアガラスを開けて空気を入れるか、安全を確認して車外に出てください。皮膚の炎症を防ぐため、残留物はできるだけ早く洗い流してください。
- SRS エアバッグが収納されているパッド部・グローブボックスのドア・フロントピラーガーニッシュ部に傷が付いていたり、ひび割れがあるときは、そのまま使用せず、レクサス販売店で交換してください。

 警告

■ 改造・廃棄について

レクサス販売店への相談なしに、次の改造・廃棄をしないでください。SRSエアバッグが正常に作動しなくなったり、誤ってふくらむなどして、重大な傷害におよぶか、最悪の場合死亡につながるおそれがあります。

- SRSエアバッグの取りはずし・取り付け・分解・修理
- ハンドル・インストルメントパネル・ダッシュボード・グローブボックス・シート・シート表皮・フロントピラー・センターピラー・リヤピラー・ルーフサイドレール周辺の修理・取りはずし・改造
- フロントフェンダー・フロントバンパー・車内側面部の修理・改造
- グリルガード(ブルバー・カンガルーバーなど)・除雪装置・ウインチなどの取り付け
- サスペンションの改造
- CD プレーヤー・無線機などの電化製品の取り付け

 知識

■ SRSエアバッグが作動するとき

- SRSエアバッグは高温のガスにより非常に速い速度でふくらむため、すり傷・やけど・打撲などを受けることがあります。
- 作動音と共に白いガスが発生します。
- フロント席・グローブボックス・フロントピラー・リヤピラー・ルーフサイドレールの一部分などだけでなくエアバッグモジュールの各部品（ハンドルのハブ・エアバッグカバー・インフレーター）も数分間熱くなることがあります。エアバッグそのものも熱くなります。
- フロントウインドウガラスが破損することがあります。
- G-Link の契約期間内は、SRSエアバッグが作動すると自動的に緊急通報がヘルプネットセンターに送信されます。オペレーターからの呼びかけに応答がない場合は、緊急車両を手配します。詳しくは別冊「ナビゲーションシステム取扱説明書」を参照してください。

■ SRS エアバッグが作動するとき（フロント SRS エアバッグ）

- フロント SRS エアバッグは、衝撃の強さが設定値（移動も変形もしない固定された壁に、車速約 20 ～ 30km/h で正面衝突した場合の衝撃の強さに相当する値）以上の場合に作動します。

ただし、次のような場合はエアバッグが作動する車速は設定値より高くなります。

- ・ 駐車している車や標識のような衝撃によって移動や変形するものに衝突した場合
- ・ もぐり込むような衝突の場合（例えば、車両前部がもぐり込む、下に入り込む、トラックの下敷きになるなど）

- 衝突条件によってはシートベルトプリテンショナーのみ作動する場合があります。

■ SRS エアバッグが作動するとき（SRS サイド&カーテンシールドエアバッグ）

- SRS サイド&カーテンシールドエアバッグは、衝撃の強さが設定値（約 1.5t の車両が、約 20 ～ 30km/h の速度で客室へ直角に衝突した場合の衝撃の強さに相当する値）以上の場合に作動します。

- 前面衝突時でも、とくに衝撃が大きい場合は左右のSRSサイド&カーテンシールドエアバッグが開く場合があります。

■ 衝突以外で作動するとき

次のような状況で車両下部に強い衝撃を受けたときも、フロント SRS エアバッグと SRS サイド&カーテンシールドエアバッグが作動する場合があります。

- 縁石や歩道の端など、固いものにぶつかったとき
- 深い穴や溝に落ちたり、乗り越えたとき
- ジャンプして地面にぶつかったり、道路から落下したとき

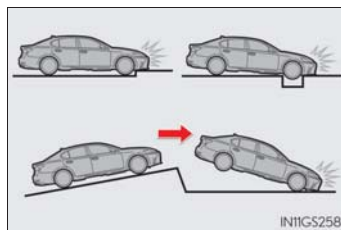

■ SRS エアバッグが作動しないとき（フロント SRS エアバッグ）

フロント SRS エアバッグは、側面や後方からの衝撃・横転・または低速での前方からの衝撃では、通常は作動しません。ただし、それらの衝撃が前方への減速を十分に引き起こす場合には、フロント SRS エアバッグが作動することがあります。

- 側面からの衝突
- 後方からの衝突
- 横転

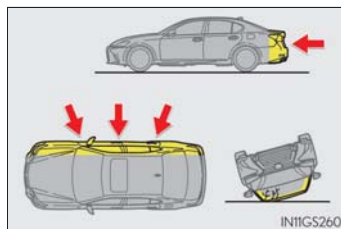

■ SRS エアバッグが作動しないとき (SRS サイド&カーテンシールドエアバッグ)

斜めから衝撃を受けた場合や、客室部分以外の側面に衝撃を受けたときには、SRS サイド&カーテンシールドエアバッグが作動しない場合があります。

- 客室部分以外の側面への衝撃
- 斜めからの衝撃

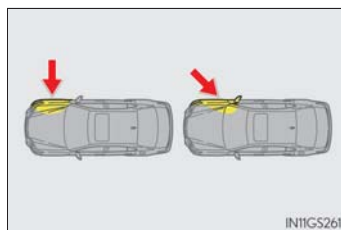

SRS サイド&カーテンシールドエアバッグは、後方からの衝撃・横転・または低速での側面からの衝撃では、通常は作動しません。

- 後方からの衝突
- 横転

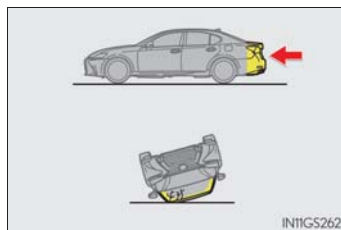

■ レクサス販売店に連絡が必要な場合

次のような場合には、点検・修理が必要になります。できるだけ早くレクサス販売店へご連絡ください。

- いずれかの SRS エアバッグがふくらんだとき
- フロントSRSエアバッグはふくらまなかったが、事故で車両の前部を衝突したとき、または破損・変形などがあるとき

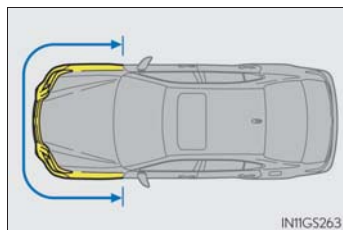

- SRSサイド&カーテンシールドエアバッグはふくらまなかったが、事故でドアおよびその周辺部分を衝突したとき、または破損・変形などがあるとき

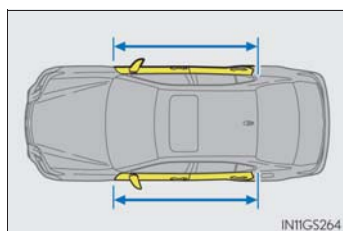

- ハンドルのパッド部分・ダッシュボードの助手席 SRS エアバッグ付近・インストルメントパネル下部・グローブボックスのドアが傷付いたり、ひび割れたり、その他の損傷を受けたとき

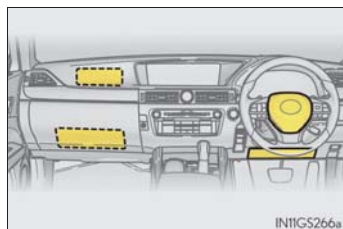

- SRSサイドエアバッグが内蔵されているシート表面が傷付いたり、ひび割れたり、その他の損傷を受けたとき

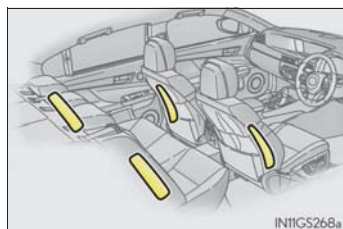

- SRSカーテンシールドエアバッグが内蔵されているフロントピラー部・リヤピラー部・ルーフサイド部が傷付いたり、ひび割れたり、その他の損傷を受けたとき

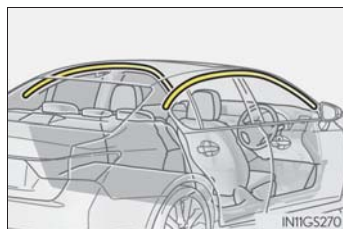

お子さまの安全のために

お子さまを乗せるときは、次のことをお守りください。

- お子さまにも必ずシートベルトを着用させてください。シートベルトを正しく着用できない小さなお子さまを乗せるときは、適切な子供専用シートをご用意ください。(→ P. 41)
- 運転装置にふれるのを防ぐため、お子さまはリヤシートに乗せることをおすすめします。
- 走行中にドアを開けたり、パワーウィンドウを誤操作したりしないように、チャイルドプロテクター (→ P. 121) ・ウィンドウロックスイッチ (→ P. 155) をご使用ください。
- 小さなお子さまには、パワーウィンドウ・ボンネット・トランクやシートなど、体を挟まれるおそれがある装備類を操作させないでください。

警告

- お子さまを車の中に残したままにしないでください。車内が高温になって熱射病や脱水症状になり、重大な健康障害におよぶか、最悪の場合死亡につながるおそれがあります。
また、お子さまが車内の装置を操作し、ドアガラスなどに挟まれたり、発炎筒などでやけどしたり、運転装置を動かして、思わぬ事故につながるおそれがあり危険です。
- 車にお子さまを乗せる場合は、お子さまの安全を確保するための注意事項やチャイルドシートの取り付け方などをまとめた「チャイルドシートの取り付け」を参照してください。(→ P. 49)

子供専用シート

子供専用シートの固定機構を使用して、子供専用シートを固定することができます。

知っておいていただきたいこと

- 車の仕様やお子さまの年齢・体格に合わせて、適切な子供専用シートをお選びください。
- 子供専用シートの取り付け方法および取りはずし方は、それぞれの子供専用シートに付属の取扱説明書をお読みください。
- この車は2006年10月1日施行の保安基準に適合したISOFIX対応チャイルドシート固定専用バーを標準装備しています。

子供専用シートの適合性一覧表について

■ 質量グループについて

ECE R44 ※の基準に適合する子供専用シートはお子さまの体重により次の5種類に分類されます。

グループ0	: 10kg まで
グループ0+	: 13kg まで
グループI	: 9 ~ 18kg
グループII	: 15 ~ 25kg
グループIII	: 22 ~ 36kg

この本では代表的な次の3種類の子供専用シートをシートベルトで固定する方法を紹介します。

※ ECE R44 は、子供専用シートに関する国際法規です。

■ サイズ等級、固定具について

子供専用シートに表示される分類記号と、それにとまなう取り付け器具の記号になります。

子供専用シートの種類

▶ ベビーシート

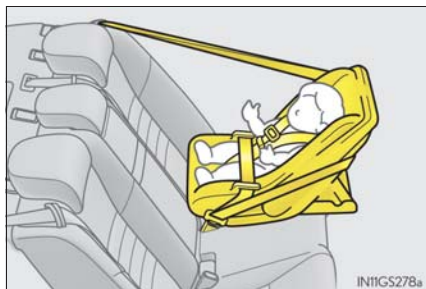

ECE R44 基準のグループ 0、0 + に相当

▶ チャイルドシート



ECE R44 基準のグループ 0 +、I に相当

▶ ジュニアシート



ECE R44 基準のグループ II、III に相当

シート位置別子供専用シート適合性一覧表 (シートベルトでの取り付け)

質量グループ	着席位置（または他の場所）		
	フロントシート	リヤシート	
	助手席	左右席	中央席
0（10kg まで）	×	U	U
0+（13kg まで）	×	U	U
I（9～18kg）	うしろ向き×	U※2	U※2
	前向き UF※1,2		
II（15～25kg）	UF※1,2	U※2	U※2
III（22～36kg）	UF※1,2	U※2	U※2

● 上表に記入する記号の説明

U： この質量グループでの使用を許可された汎用（ユニバーサル）カテゴリの子供専用シートに適しています。

UF： この質量グループでの使用を許可された汎用（ユニバーサル）カテゴリの前向きの子供専用シートに適しています。

×： 子供専用シートを取り付けることはできません。

※1 背もたれを直立状態にしてください。シートの高さ調整ができる場合は、いちばん高い位置に調整してください。

※2 ヘッドレストと子供専用シートが干渉して子供専用シートが正しく取り付けられない場合、ヘッドレストの取りはずしが可能なときは、ヘッドレストを取りはずしてください。

子供専用シートの装着については、子供専用シートの取り扱い説明書もご確認ください。

子供専用シートを使用する場合は、子供専用シート製造業者または販売業者にご相談ください。

シート位置別子供専用シートの適合性一覧表 (ISOFIX 対応トップテザーアンカーでの取り付け)

質量グループ	サイズ等級	固定具	車両 ISOFIX 位置
			リヤシート左右席
キャリコット	F	ISO/L1	×
	G	ISO/L2	×
0 (10kg まで)	E	ISO/R1	IL
0 + (13kg まで)	E	ISO/R1	IL
	D	ISO/R2	IL
	C	ISO/R3	×
I (9 ~ 18kg)	D	ISO/R2	×
	C	ISO/R3	×
	B	ISO/F2	IUF [※] , IL [※]
	B1	ISO/F2X	IUF [※] , IL [※]
	A	ISO/F3	IUF [※] , IL [※]

● 上表に記入する記号の説明

IUF：この質量グループでの使用を許可された汎用（ユニバーサル）カテゴリの ISOFIX 対応の前向き子供専用シートに適しています。

IL： ISOFIX 子供専用シートのリストに示す準汎用（セミユニバーサル）カテゴリの子供専用シートに適しています。

×： ISOFIX 子供専用シートを取り付けることはできません。

※ ヘッドレストと子供専用シートが干渉して子供専用シートが正しく取り付けられない場合、ヘッドレストの取りはずしが可能なときは、ヘッドレストを取りはずしてください。

子供専用シートの装着については、子供専用シートの取り扱い説明書もご確認ください。

表に記載されていない子供専用シートを使用する場合は、子供専用シート製造業者または販売業者にご相談ください。

ISOFIX 子供専用シートの一覧

質量グループ	サイズ等級	固定具	ISOFIX 子供専用シート	カテゴリー
0 (10kg まで)	E	ISO/R1	レクサス純正 NEO G-Child ISO leg	準汎用
0 + (13kg まで)	E	ISO/R1	レクサス純正 NEO G-Child ISO leg	準汎用
	D	ISO/R2		
I (9 ~ 18kg)	B	ISO/F2	レクサス純正 NEO G-Child ISO leg	準汎用
	B1	ISO/F2X		
	A	ISO/F3		

知識

■ ISOFIX 対応チャイルドシート固定専用バーについて

この車に標準装備されている ISOFIX 対応チャイルドシート固定専用バーは、ECE R44 に適合している子供専用シート取り付け専用です。それ以外のものを使用することはできません。

■ 子供専用シートの選択、使用について

- お子さまに最適な子供専用シートについては、子供専用シート製造業者、または販売業者にご相談ください。
- お子さまが成長し、適切にシートベルトが着用できるようになるまでは、お子さまに合った子供専用シートを使用してください。
- 体が十分大きく、子供専用シートが不必要なお子さまは、リヤシートに乗せて車のシートベルトを使用してください。

■シートベルトで取り付けるタイプの子供専用シートの選択について

「シート位置別子供専用シート適合性一覧表」(→ P. 43)を参照し、子供専用シートを取り付け可能な位置と、対応する子供専用シートの種類(記号)をご確認の上、適したものを選択してください。

■ECE R44 適合の ISOFIX 対応子供専用シートの選択について

「シート位置別子供専用シートの適合性一覧表」(→ P. 44)を確認して、適切なシートを選択してください。

1 お子さまの体重から、該当する「質量グループ」を確認する

(例 1) : 体重が 12kg の場合、質量グループは「0 +」になります。

(例 2) : 体重が 15kg の場合、質量グループは「I」になります。

2 サイズ等級を選択する

手順1で確認した「質量グループ」から該当するサイズ等級を確認します。※

(例 1) : 質量グループが「0 +」の場合、サイズ等級は「C」・「D」・「E」が該当します。

(例 2) : 質量グループが「I」の場合、サイズ等級は「A」・「B」・「B1」・「C」・「D」が該当します。

※ ただし、該当のサイズ等級でも適合性一覧表の「車両 ISOFIX 位置」に「×」と記載されているものは選択できません。また、「IL」と記載されている場合は、「ISOFIX 子供専用シートのリスト」(→ P. 45)で指定されている製品を使用してください。

- 3 子供専用シートに表示されているマーク／ラベルを確認して、基準に適合したシートであることを確認する

汎用（ユニバーサル）子供専用シートには、次に示すマーク・ラベル類が表示されています。

※ 表示されている位置・記号などは、商品により異なります。



- ① ISOFIX 対応子供専用シートであることを示す表示

サイズ等級が示されています。（表示される文字は、製品により異なります）

手順 2 で確認したサイズ等級に適合しているものを選択してください。

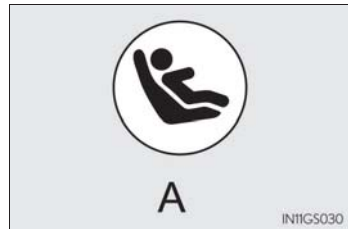

- ② 汎用（ユニバーサル）子供専用シートの認可マーク

UNIVERSAL は汎用品の認可であることを表し、併せて、対象となるお子さまの体重の範囲が記載されています。

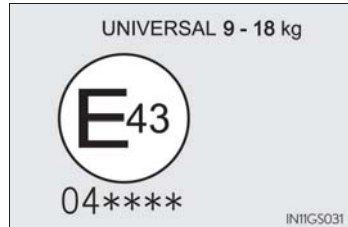

- ③ トップテザー（→ P. 49）を示すマーク

商品の取り付け装置の位置により、意匠は異なります。



■ ISOFIX 対応子供専用シートの種類（サイズ等級別）

A-ISO/F3	全高前向き幼児用チャイルドシート
B-ISO/F2	低型前向き幼児用チャイルドシート
B1-ISO/F2X	低型前向き幼児用チャイルドシート (B-ISO/F2 と別形状のもの)
C-ISO/R3	大型後向き幼児用チャイルドシート
D-ISO/R2	小型後向き幼児用チャイルドシート
E-ISO/R1	後向き乳児用チャイルドシート
F-ISO/L1	左向き位置用チャイルドシート（キャリコット）
G-ISO/L2	右向き位置用チャイルドシート（キャリコット）

■ 助手席に子供専用シートを取り付けるとき

やむを得ず助手席に子供専用シートを取り付ける場合には、助手席シートを次のように調整し、子供専用シートを前向きに取り付けてください。

- 背もたれを直立状態にする
- シートの高さをいちばん高い位置まで上げる
- シートをいちばんうしろにさげる

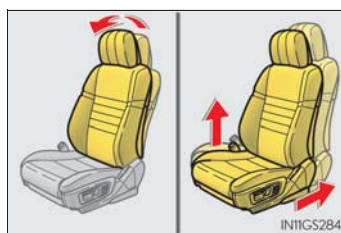

■ キャリコットについて

キャリコットは横向きに取り付けることのできるベビーシートのことです。詳しくは子供専用シート製造業者または販売業者にお尋ねください。

⚠ 警告

■ 子供専用シートを使用しない場合

- 子供専用シートを使用しないときであっても、シートに適切にしっかりと取り付けた状態にしてください。ゆるめた状態で客室内に置くことは避けてください。
- 子供専用シートの取りはずしが必要な場合は、車両から降ろして保管するか、トランク内に容易に動かないように収納してください。
また、子供専用シートを取り付けたときにヘッドレストをはずした場合は、運転する前にヘッドレストを取り付けてください。急激なハンドル操作・ブレーキ操作を行ったときや衝突時などに、重大な傷害につながるおそれがあります。

チャイルドシートの取り付け

シートベルトを正しく着用できない小さなお子さまを乗せるときは、チャイルドシートをお使いください。お子さまの安全のために、チャイルドシートはリヤシートに取り付けてください。

取り付け方法は、商品に付属の取扱説明書に必ず従ってください。

シートベルトによる取り付け
(→ P. 50)



ISOFIX 対応チャイルドシート固定専用バー (→ P. 51)

リヤ外側席に装備されています。(固定専用バーが装備されていることを示すボタンがシートに付いています)

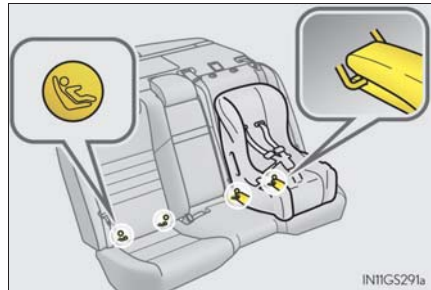

トップテザーアンカー (→ P. 51)

テザーベルトを固定するときに使います。

トップテザーアンカーはリヤ外側席に装備されています。

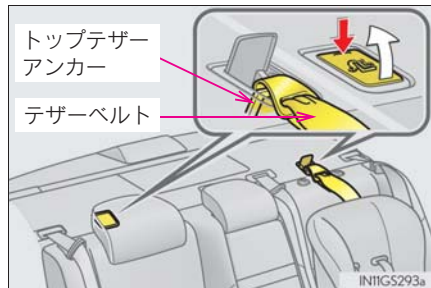

シートベルトで固定する

- 1** チャイルドシートとヘッドレストがあたる時は、ヘッドレストをはずす (→ P. 145)

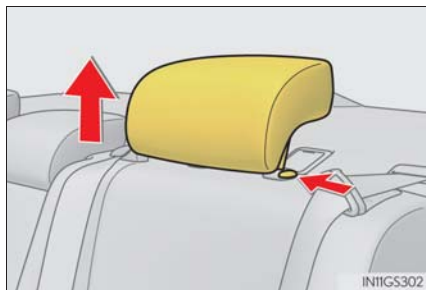

- 2** チャイルドシートにシートベルトを取り付け、プレートをバックルに“カチツ”と音がするまで挿し込む。ベルトがねじれていないようにする

チャイルドシートに付属の取り扱い説明書に従い、シートベルトをチャイルドシートにしっかりと固定させてください。



- 3** チャイルドシートにシートベルトの固定装置が備わっていない場合は、ロックングクリップ (別売) を使用して固定する

ロックングクリップの購入にあたっては、レクサス販売店にご相談ください。(ロックングクリップ品番: 73119-22010)

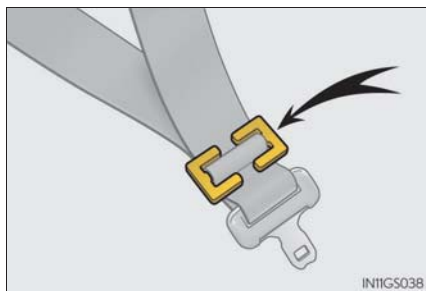

取り付け後はチャイルドシートを前後左右にゆすり、しっかりと固定されていることを確認してください。

ISOFIX 対応チャイルドシート固定専用バー & トップテザーアンカーで固定する

- 1** チャイルドシートとヘッドレストがあたるときは、ヘッドレストをはずす
(→ P. 145)

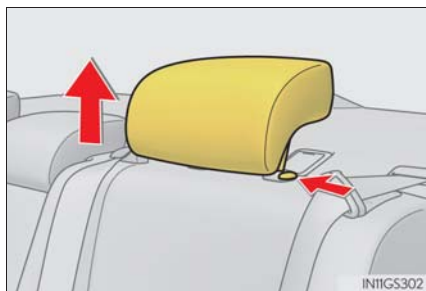

- 2** ISOFIX 対応チャイルドシート固定専用バーの位置を確認する
固定専用バーは、シートクッションの奥にあります。



- 3** チャイルドシートをシートに取り付ける

チャイルドシートの取り付け金具をチャイルドシート固定専用バーに取り付けます。

取り付け方法は、それぞれのチャイルドシートに付属の取り扱い説明書に従ってください。

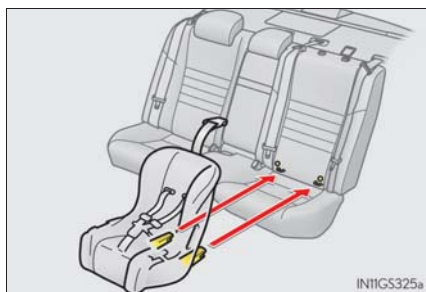

- 4** フタを開けてトップテザーアンカーにフックを固定し、テザーベルトを締める

テザーベルトをピンと張り、フックがしっかり固定されていることを確認します。

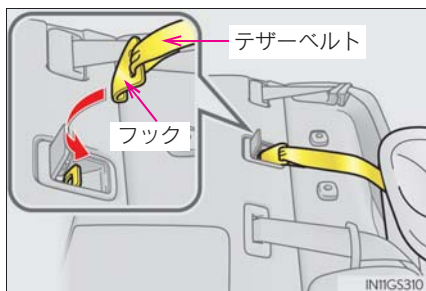

- 5 取り付けたチャイルドシートを前後左右にゆすり、固定されていることを確認する



警告

■チャイルドシートについて

- 事故や急停止の際、効果的にお子さまを保護するために、必ずお子さまの年齢や体の大きさに合ったシートベルトまたはチャイルドシートを使用してください。お子さまを腕の中に抱くのはチャイルドシートのかわりにはなりません。事故の際、お子さまがフロントガラスや乗員、車内の装備にぶつかり、重大な傷害におよぶか、最悪の場合死亡につながるおそれがあります。
- お子さまの年齢や体の大きさに合ったチャイルドシートを使用して、リヤシートに取り付けてください。
- チャイルドシートに座らせている場合でも、ドア・シート・フロントピラー・リヤピラー・ルーフサイドレール付近にお子さまの頭や体のどの部分ももたれかけないようにしてください。SRS エアバッグがふくらんだ場合、大変危険であり、重大な傷害におよぶか、最悪の場合死亡につながるおそれがあります。
- チャイルドシートによっては、取り付けができない、または取り付けが困難場合があります。必ずチャイルドシートに付属の取扱説明書をよくお読みの上、確実に取り付け、使用方法をお守りください。使用方法を誤ったり、確実に固定されていないと、急ブレーキや衝突時などに、重大な傷害におよぶか、最悪の場合死亡につながるおそれがあります。

■チャイルドシートを取り付けるとき

- お子さまをシートベルトで遊ばせないでください。万一ベルトが首に巻き付いた場合、窒息など重大な傷害におよぶか、最悪の場合死亡につながるおそれがあります。誤ってそのような状態になってしまい、バックルもはずせない場合は、ハサミなどでシートベルトを切断してください。
- シートベルトのプレートとバックルがしっかりと固定されて、ベルトがねじれていないか確認してください。
- チャイルドシートを前後左右にゆすって、しっかりと固定されているか確認してください。
- チャイルドシートを固定したあとは、シートを調整しないでください。

警告

■チャイルドシートを取り付けるとき

- 運転席とチャイルドシートが干渉し、チャイルドシートが正しく取り付けられない場合は、助手席側のリヤ席に取り付けてください。
- 助手席シートとチャイルドシートが干渉しないように、助手席シートを調整してください。
- やむを得ず助手席にチャイルドシートを取り付ける場合には、チャイルドシートをうしろ向きに取り付けしないでください。
うしろ向きに取り付けていると、事故などで助手席 SRS エアバッグがふくらんだとき、重大な傷害におよぶか、最悪の場合死亡につながるおそれがあります。助手席側のサンバイザーに、同内容の警告文が表示されています。併せて参照してください。

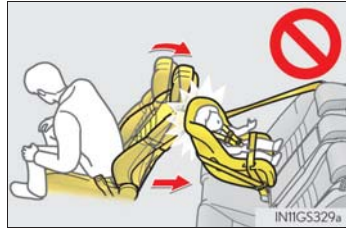

警告**■チャイルドシートを取り付けるとき**

- やむを得ず助手席に前向きにチャイルドシートを取り付ける場合には、助手席シートをいちばんうしろにさげて取り付けてください。

助手席 SRS エアバッグはかなりの速度と力でふくらむので、お守りいただかないと、重大な傷害におよぶか、最悪の場合死亡につながるおそれがあります。



- ジュニアシートを使用している場合は、肩部ベルトが常にお子さまの肩の中心になるようにしてください。ベルトを首から離すと共に肩から落ちないようにしてください。お守りいただかないと、事故や急ブレーキの際に重大な傷害におよぶか、最悪の場合死亡につながるおそれがあります。
- ISOFIX 対応チャイルドシート固定専用バーを使用するときは、周辺に障害物がないか、シートベルトが挟まっていないかなどを確認してください。

排気ガスに対する注意

排気ガスには吸引すると人体に有害な物質が含まれています。

警告

排気ガスには無色・無臭で有害な一酸化炭素（CO）が含まれているため、次のことを必ずお守りください。

お守りいただかないと、排気ガスが車内に侵入し、多量の排気ガスが眠気を招き事故の原因となるほか、重大な健康障害におよぶか、最悪の場合死亡につながるおそれがあります。

■ 走行中の留意事項

トランクを閉じてください。

トランクが閉じているのに車内で排気ガス臭がするときは、ドアガラスを開けて空気を入れかえ、すみやかにレクサス販売店で点検整備を受けてください。

■ 駐車するとき

- 車庫内など換気が悪い場所や囲まれた場所では、ハイブリッドシステムを停止してください。
- 長時間ハイブリッドシステムが作動したままにしないでください。
やむを得ないときは、開かれた場所に車を止め、排気ガスが車内に入ってこないことを確認してください。
- 降雪時や雪が積もった場所では、ハイブリッドシステムが作動したままにしないでください。まわりに積もった雪で排気ガスが滞留して、車内に侵入するおそれがあります。

■ 排気管について

排気管は定期的に点検する必要があります。排気管等の腐食などによる穴や亀裂、および継ぎ手部の損傷、また、排気音の異常などに気付いた場合は、必ずレクサス販売店で点検を受けてください。

ハイブリッドシステムの特徴

ハイブリッドシステムは、電気モーターとガソリンエンジンという2つのパワーのシナジー（相乗）効果により、優れた動力性能と低燃費化の両立を高い次元で実現したシステムです。さらに、排出ガスを低減、クリーン化した環境に配慮した技術となっています。

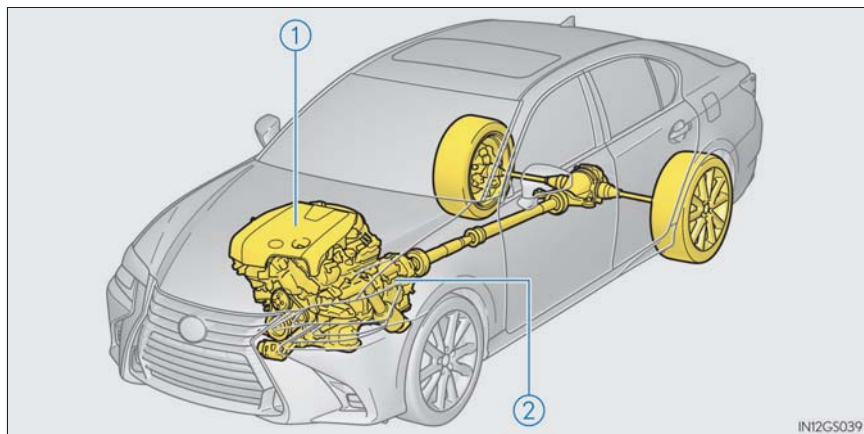

イラストは説明のための例であり、実際とは異なります。

- ① ガソリンエンジン
- ② 電気モーター

◆ 停車時・発進時・低速走行時

停車中はガソリンエンジンを停止[※]します。

発進時は電気モーターを使って発進します。

低速走行時や下り坂走行時もガソリンエンジンを停止[※]し、電気モーターを使って走行します。

シフトレバーがNにあるときは駆動用電池への充電が行われません。

[※] 駆動用電池の充電が必要なときやエンジン暖機中など、ガソリンエンジンが自動停止しないことがあります。（→ P. 58）

◆ 通常走行時

主にガソリンエンジンを使用して走行します。

必要に応じて電気モーターを発電機として動かし、駆動用電池へ充電します。

◆ 急加速時

アクセルペダルを強く踏み込むと、ガソリンエンジンに加え、駆動用電池からも電気モーターに電力を供給し、電気モーターの出力を上げ、力強く加速します。

◆ 減速時・制動時（回生ブレーキ）

車輪が電気モーターを発電機として動かし、駆動用電池へ充電します。

車両接近通報装置

ガソリンエンジンが停止した状態での走行時、車両の接近を周囲の人に知らせるため、車速に応じた音階で音を鳴らします。車速が約 25km/h をこえると消音します。スイッチ操作で消音することもできます。

消音するには、READY インジケーターが点灯している状態で、スイッチを押す

スイッチ上のインジケーターが点灯します。再度スイッチを押すと ON になります。ハイブリッドシステムを始動するごとに、車両接近通報装置は ON になります。

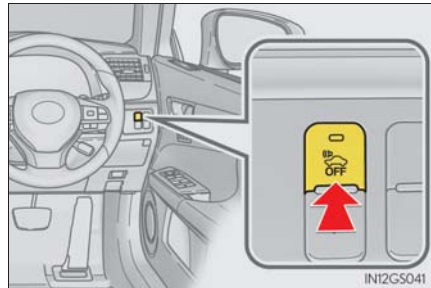

知識

■ 回生ブレーキについて

次の場合、車の運動エネルギーを電気エネルギーに変換し、駆動用電池へ充電すると共に減速力を得ることができます。

- シフトレバーが D または S で走行中に、アクセルペダルから足を離れたとき
- シフトレバーが D または S で走行中に、ブレーキペダルを踏んだとき

■ EV インジケーターについて

ガソリンエンジン停止中や、電気モーターのみで走行しているときに、EV インジケーターが点灯します。

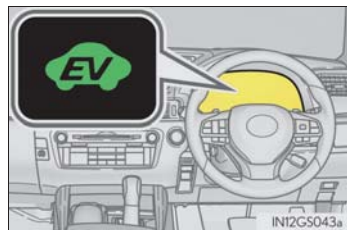

■ ガソリンエンジンの自動停止について

車両状態に応じて、ガソリンエンジンは自動的に始動・停止します。
ただし、次の状態では自動停止しないことがあります。

- ガソリンエンジン暖機中
- 駆動用電池充電時
- 駆動用電池の温度が高いとき、または低いとき
- 暖房をかけているとき

■ 駆動用電池の充電について

ガソリンエンジンの動力による充電や回生ブレーキにより、駆動用電池が充電されるため、車外からの充電は必要ありません。しかし、車両を長時間放置すると、少しずつ放電します。そのため少なくとも、2～3ヶ月に一度、約30分間または16kmほど運転してください。

万一、駆動用電池が完全に放電し、ハイブリッドシステムを始動できないときは、レクサス販売店にご連絡ください。

■ 補機バッテリーの充電について

→ P. 449

■ 補機バッテリーあがり発生後や、交換などでターミナルを脱着したとき

ガソリンエンジンの自動停止が行われなくなることがあります。

自動停止しない状態が2～3日続く場合は、レクサス販売店へご連絡ください。

■ハイブリッド車特有の音と振動について

ハイブリッド車は、READY インジケーターが点灯し、走行可能な状態でも、通常の車のように、エンジン音や振動がないことがあるため、走行可能な状態であることに気が付かない場合があります。安全のため、駐車時は確実にシフトレバーをPにして、パーキングブレーキをかけてください。

ハイブリッドシステム始動後は、次のような音や振動が発生する場合がありますが、異常ではありません。

- エンジンルームからのモーター音
- ハイブリッドシステム始動時や停止時に聞こえる車両後方および駆動用電池からの音
- ハイブリッドシステム始動時および停止時に車両後方から聞こえる“コトン”、“カチツ”などの高電圧リレーの音
- トランクを開けたときに聞こえる作動音
- 急加速時のエンジン音
- ブレーキペダルを踏んだときや、アクセルペダルをゆるめたときに聞こえる回生ブレーキの音
- ガソリンエンジンの始動・停止による振動
- リヤシート横にある吸入口から聞こえるファンの音

■車両接近通報装置について

次のような場合は、周囲の人に通報音が聞こえにくくなる場合があります。

- 周囲の騒音が大きい場合
- 雨または強風の場合

また、車両接近通報装置は車両前側にあるので、車両前方と比較して、車両後方は聞こえにくくなる場合があります。

■車両接近通報一時停止スイッチ（→ P. 57）のインジケーターが点滅したときは

車両接近通報装置に異常があるおそれがあります。レクサス販売店に連絡してください。

■メンテナンスや修理・廃車について

お車のメンテナンスや修理・廃車の際は必ずレクサス販売店にご相談ください。特に廃車する場合は、レクサス販売店を通じて駆動用電池の回収を行っていますので、ご協力ください。

■カスタマイズ機能

EVインジケーターを点灯しないように変更できます。(カスタマイズ一覧:→ P. 469)

ハイブリッドシステムの注意

ハイブリッドシステムには、駆動用電池・パワーコントロールユニット・オレンジ色の高圧ケーブル・電気モーターなどの高電圧部位（最高約 650V）や、冷却用ラジエーターなどの高温部位がありますので、ご注意ください。なお、高電圧部位などには、取り扱い上の注意を記載したラベルが貼付してありますので、ラベルの指示に従って正しい取り扱いをしてください。

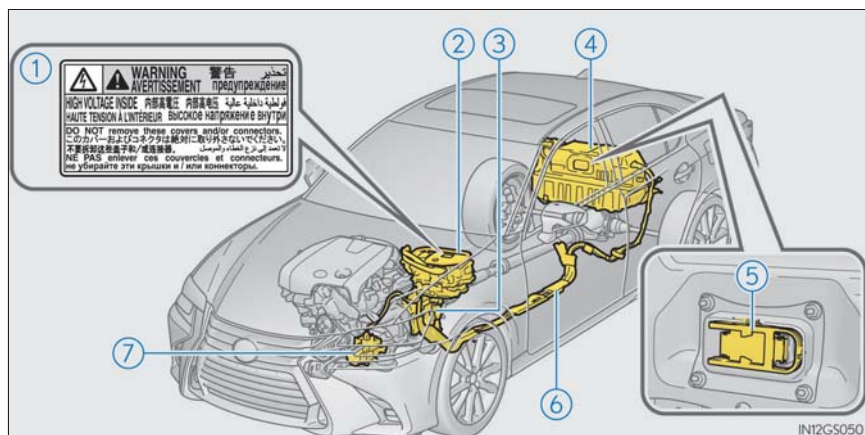

イラストは説明のための例であり、実際とは異なります。

- | | |
|-----------------|------------------|
| ① ラベル | ⑤ サービスプラグ |
| ② パワーコントロールユニット | ⑥ 高電圧ケーブル（オレンジ色） |
| ③ 電気モーター | ⑦ エアコンコンプレッサー |
| ④ 駆動用電池 | |

駆動用電池冷却用吸入口

リヤシート横部には、駆動用電池冷却用の吸入口があります。吸入口をふさいだりすると、駆動用電池の過熱や出力低下の原因となります。



緊急停止システム

事故により衝撃を受けたときなどは、ハイブリッドシステムを停止して高電圧を遮断します。また、フューエルポンプ制御により燃料供給を停止し、燃料もれを最小限に抑えます。

この場合、ハイブリッドシステムを再始動させることができなくなるため、レクサス販売店へご連絡ください。

警告メッセージ

ハイブリッドシステムの異常やお知らせしたい事項が発生すると自動で表示されます。

警告メッセージは、マルチインフォメーションディスプレイに表示されます。

表示された画面の指示に従ってください。(→P. 384)

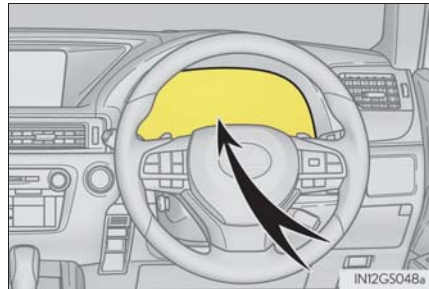

 知識**■ 警告灯が点灯したときや、警告メッセージが表示されたとき、または補機バッテリーとの接続が断たれたとき**

ハイブリッドシステムを再始動できないおそれがあります。

もう一度始動操作をしても READY インジケーターが点灯しない場合はレクサス販売店にご連絡ください。

■ ガス欠になったとき

ガス欠でハイブリッドシステムが始動できないときは、燃料残量警告灯（→ P. 381）が消灯するまで給油してから再始動してください。少量の給油では始動できない場合があります。（給油量の目安は車両水平状態で約 9.9L です。車両の傾きによって給油量はかわります。傾いているときは、少し多めに給油してください）

■ 電磁波について

- 高電圧部位や高電圧配線は、電磁シールド構造になっています。従来の車や家電製品と比べて、電磁波が多いということはありません。
- アマチュア無線の一部（遠距離通信）において、受信時に雑音が混入する場合がありますので、あらかじめご了承ください。

■ 駆動用電池について

駆動用電池には寿命があります。寿命は車の使い方、走行条件により異なります。

■ 適合宣言

この車両は、ECE100（バッテリー電気車両安全）に基づいた水素排出量に適合しています。

警告

■ 高電圧・高温について

この車は、高電圧システムを使用しています。次のことをお守りいただかないと、やけどや感電など重大な傷害におよぶか、最悪の場合死亡につながるおそれがあります。

- 高電圧部位・高電圧の配線（オレンジ色）およびそのコネクターの取りはずし・分解などは絶対に行わないでください。
- 走行後はハイブリッドシステムが高温になります。車に貼ってあるラベルの指示に従い、常に高電圧・高温部位に注意してください。
- サービスプラグが駆動用電池に設置してあります。サービスプラグは絶対にさわらないでください。サービスプラグは、レクサス販売店での車両の修理時などに、駆動用電池の高電圧を遮断するためのものです。

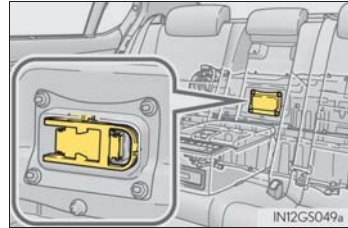

■ 事故が発生したとき

次のことをお守りいただかないと、感電など重大な傷害におよぶか、最悪の場合死亡につながるおそれがあります。

- 続発事故防止のため安全な場所に停車して、パーキングブレーキをかけ、シフトレバーをPに入れ、ハイブリッドシステムを停止する
- 高電圧部位・高電圧配線（オレンジ色）などには、絶対にさわらない
- 車室内および車室外に、はみ出している電気配線には絶対さわらない
- 液体の付着やもれがある場合は絶対にさわらない
駆動用電池の電解液（強アルカリ性）が目や皮膚にふれると失明や皮膚傷害のおそれがあり危険です。万一、目や皮膚に付着した場合はただちに多量の水で洗い流し、早急に医師の診察を受けてください。
- 万一、車両火災が発生したときは、ABC 消火器を使用して消火する
水をかける場合は、消火栓などから大量にかけてください。
- 後輪が接地した状態でけん引しない
電気モーターから発電され、破損の状態によっては、火災のおそれがあり危険です。（→ P. 373）
- 車の下の路面などを確認し、液体のもれ（エアコンの水以外）が見つかった場合、燃料系統が損傷している可能性があります。そのままハイブリッドシステムを始動すると燃料に引火するおそれがあり危険ですので、始動しないでください。この場合は、レクサス販売店に状況を連絡するときに併せてお伝えください。

 警告

■ 駆動用電池について

- 絶対に転売・譲渡・改造などをしないでください。廃車から取りはずされた駆動用電池は事故防止のため、レクサス販売店を通じて回収を行っていますので、ご協力ください。

適切に回収されないと、次のようなことがおこり、重大な傷害におよぶか、最悪の場合死亡につながるおそれがあります。

- ・ 不法投棄または放置され、環境汚染となるばかりか、第三者が高電圧部位に触れてしまい、感電事故が発生する
- ・ 装備された車両以外で駆動用電池を使用（改造などを含む）し、感電事故、発熱・発煙・発火・爆発事故、電解液漏出事故などが発生する

特に、転売・譲渡などを行うと、相手にこれらの危険性が認識されず、事故につながるおそれがあります。

- 駆動用電池を取りはずさないままでお車を廃棄された場合、高電圧部品・ケーブル・それらのコネクターにふれると、深刻な感電の危険があります。お車を廃棄するときには、レクサス販売店で駆動用電池を廃棄してください。駆動用電池は適切に廃棄しないと、感電を引き起こし、重大な傷害におよぶか、最悪の場合死亡につながるおそれがあります。

 注意

■ 駆動用電池冷却用の吸入口について

- 吸入口をふさぐように荷物などを置かないでください。
吸入口がふさがれると駆動用電池が過熱したり、故障の原因になります。
- 吸入口は、目づまりしないよう定期的に清掃してください。
- 吸入口に水や異物を入れないでください。
駆動用電池を損傷するおそれがあります。
- 駆動用電池周辺に多量の水をこぼさないよう注意してください。
誤ってこぼしてしまったときは、レクサス販売店で点検を受けてください。

イモバイザーシステム

キーに信号発信機が内蔵しており、あらかじめ登録されたキー以外ではハイブリッドシステムを始動できません。

車両から離れる場合は、車内にキーを残さないでください。

このシステムは車両盗難の防止に寄与する機能であり、すべての車両盗難に対する完全なセキュリティを保証するものではありません。

パワースイッチを OFF にすると、システムの作動を知らせるためにインジケーターが点滅します。

登録されたキーを携帯し、パワースイッチをアクセサリモードまたは ON モードにするとシステムが解除され、インジケーターが消灯します。

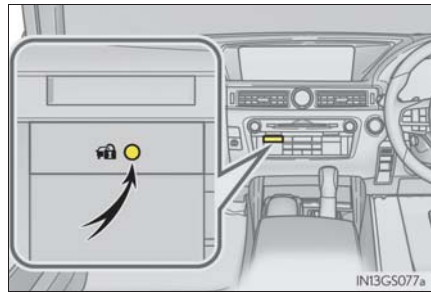

知識

■ メンテナンスについて

イモバイザーシステムのメンテナンスは不要です。

■ システムが正常に作動しないとき

- キーが金属製のものに接したり、覆われているとき
- キーが他の車両のセキュリティシステム用キー（信号発信機内蔵キー）と重なっているときや接近しているとき



注意

■ イモバイザーシステムを正常に作動させるために

システムの改造や取りはずしをしないでください。システムが正常に作動しないおそれがあります。

オートアラーム

オートアラームとは

オートアラームとは、侵入を検知した場合に音と光で警報する機能です。オートアラームを設定すると、次のような状況でオートアラームが作動します。

- 施錠されたドアまたはトランクが、スマートエントリー&スタートシステム・ワイヤレスリモコン・メカニカルキーを使わずに解錠されたり、開けられたとき
 - ボンネットが開けられたとき
 - 侵入センサーが車内で動くものを検知したとき（侵入者が車内に乗り込んだとき）
- ※ G-Link サービスをご利用のお客様へは、オートアラームが作動した場合 E メールや電話でお知らせすることができます。
詳しくは、別冊「ナビゲーションシステム取扱説明書 / G-Link / サービスの使い方 / G-Security」を参照してください。

オートアラームを設定する

ドア・トランク・ボンネットを閉め、スマートエントリー&スタートシステム・ワイヤレスリモコンを使って施錠します。

30 秒以上経過すると、自動的に設定されます。

オートアラームがセットされるとインジケータは点灯から点滅にかわりま
す。

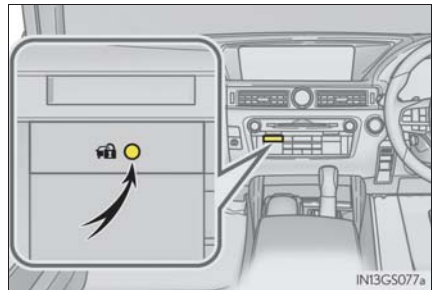

オートアラームの設定を解除・作動を停止する

次のいずれかを行ってください。

- ドアまたはトランクを解錠する
- パワースイッチをアクセサリモードまたは ON モードにするか、ハイブリッドシステムを始動する（数秒後に解除・停止します）

 知識

■ メンテナンスについて

オートアラームシステムのメンテナンスは不要です。

■ ドアを施錠する前の確認

オートアラームの思わぬ作動、および盗難を防ぐため、次のことを必ず確認してください。

- 車内に人が乗っていないか
- ドアガラスとムーンルーフ★が閉じているか
- 車内に貴重品などを放置していないか

■ オートアラームの作動について

次のような場合、オートアラームが作動することがあります。オートアラームを解除・作動を停止する操作を行ってください。

- 車内に残った人が、ドア・トランク・ボンネットを開けたり、ロックレバーで解錠したとき



- 施錠後、補機バッテリーあがりなどで補機バッテリーの充電や交換をしたとき
(→ P. 449)

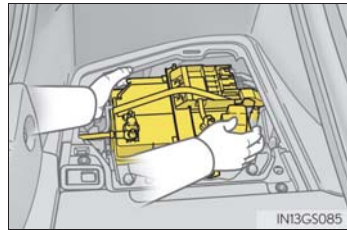

■ オートアラーム作動によるドアロック機能について

次のような場合、自動的にドアが施錠されることがあります。

- 車内に残った人がドアを解錠し、オートアラームが作動したとき
- オートアラーム作動中に車内に残った人がドアを解錠したとき
- 補機バッテリーあがりなどで充電・交換したとき

★：グレード、オプションなどにより、装備の有無があります。

■ G-Link（ご契約のお客様のみ）

- うっかり通知機能によって、施錠のし忘れや非常点滅灯の消し忘れ、ドアガラスの閉め忘れ、ムーンルーフの閉め忘れなどを、ご指定の E メールアドレスへお知らせすることができます。

うっかり通知機能は車内の電子キー検知を使用しているため、スマートエントリー&スタートシステムが正しく作動しない場合は、うっかり通知機能が正しく働かないことがあります。

- リモート確認機能によって、ドアの開閉や施錠の状態、非常点滅灯の点滅状態、電子キーの車内への置き忘れなどを携帯電話で確認できます。

詳しくは、別冊「ナビゲーションシステム取扱説明書／G-Link／サービスの使い方／G-Security」を参照してください。

■ カスタマイズ機能

メカニカルキーを使って解錠したときにオートアラームが作動するよう、設定を変更することができます。（カスタマイズ一覧：→ P. 469）



■ オートアラームを正常に作動させるために

システムの改造や取りはずしをしないでください。システムが正常に作動しないおそれがあります。

侵入センサーとは

侵入センサーは、車内に不正に入り込んだ侵入者の動きを超音波で検知するセンサーです。侵入者の動きで検知するため、ドアを開けずガラスを割って入り込んだ侵入者なども検知できます。

このシステムは、車両盗難を防止または抑止する機能であり、すべての侵入に対する完全なセキュリティを保証するものではありません。

■ 侵入センサーを設定する

オートアラームを設定すると、自動でセットされます。(→ P. 66)

■ 侵入センサーを停止する

車内で動くものに反応するため、ペットや動くものを車内に残すときは、必ず侵入センサーを停止してからオートアラームを設定してください。

- 1 パワースイッチを OFF にする
- 2 侵入センサー OFF スイッチを押す

メーター内のマルチインフォメーションディスプレイに、侵入センサー停止のメッセージが表示されます。

もう一度スイッチを押すと、侵入センサーは再びセットされます。

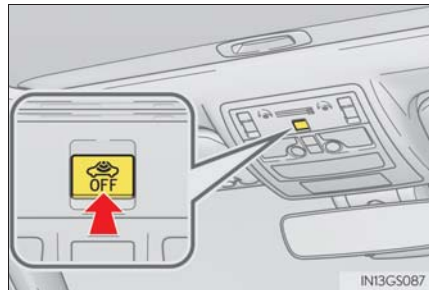

 知識

■ 侵入センサーの作動・停止について

- 侵入センサーの作動を停止しても、オートアラームは作動します。
- 侵入センサーを停止したあとにパワースイッチを押すか、スマートエントリー&スタートシステム・ワイヤレスリモコン・メカニカルキーによる解錠操作を行うと、侵入センサーは復帰します。
- オートアラームの設定を解除するたびに侵入センサーは復帰します。

■ 侵入センサーについての留意事項

次のような場合、侵入センサーの検知によりオートアラームが作動することがあります。状況に応じ、侵入センサーを停止してからアラームを設定してください。

- ドアガラスやムーンルーフ★などが開いている場合、次のものを検知することがあります。
 - ・ 室内に入った落ち葉・虫・風など
 - ・ 他車の侵入センサーなどが発する超音波
 - ・ 室外の歩行者の動き



- マスコットやアクセサリをぶら下げた状態で取り付けたり、コートフックに衣類をかけているときなど、動きやすいものが車内にある場合

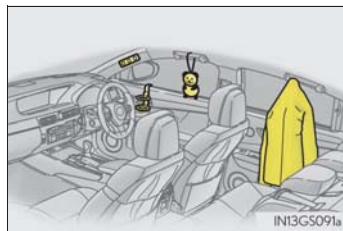

- 振動や騒音が激しい場所、または連続的な衝撃や振動が車両に伝わる状況
 - ・ 立体駐車場に駐車したとき
 - ・ フェリー・トレーラー・列車などで車両を運搬するとき
 - ・ ガラスに付着した氷を削り落とすとき
 - ・ 高圧洗車機や自動洗車機などを使うとき
 - ・ ひょう・落雷などのとき

★：グレード、オプションなどにより、装備の有無があります。

 注意

■ 侵入センサーを正しく作動させるために

- センサーの穴はふさがないようにしてください。



- センサーの穴に向かって、直接消臭スプレーなどを噴霧しないでください。



- 運転席と助手席のシートのあいだに、レクサス純正品以外のアクセサリーを装着したりものを放置したりすると、検知性能が低下することがあります。

メーターの見方

2

2. 計器の見方	
警告灯／表示灯	74
計器類	79
マルチインフォメーション ディスプレイ	86
ヘッドアップディスプレイ	94
エネルギーモニター／ 燃費画面／ Harmonious Driving Navi. 画面	102

警告灯／表示灯

メーター・センターパネル・ドアミラーの警告灯／表示灯でお車の状況をお知らせします。

次のイラストは、説明のためすべての警告灯／表示灯を示しています。

▶ F SPORT 以外



▶ F SPORT



警告灯

システム異常などを警告します。

※ 1 	ブレーキ警告灯 (→ P. 379)	※ 2 	AFS OFF 表示灯★ (→ P. 380)
※ 2 	充電警告灯★ (→ P. 379)	※ 1 	ブレーキホールド作動表示灯 (→ P. 380)
※ 2 	エンジン警告灯 (→ P. 379)	※ 2 	パーキングブレーキ表示灯 (→ P. 380)
※ 2 	SRS エアバッグ/プリテン ションナー警告灯 (→ P. 379)	※ 1 	ブレーキ警告灯 (→ P. 381)
※ 1 	ABS & ブレーキアシスト警告 灯 (→ P. 379)		燃料残量警告灯 (→ P. 381)
※ 2 	パワーステアリング警告灯 (→ P. 379)		シートベルト非着用警告灯 (→ P. 381)
※ 2 	PCS (プリクラッシュセーフ ティシステム) 警告灯 (→ P. 380)	※ 2 	マスターウォーニング (→ P. 381)
※ 1 	スリップ表示灯 (→ P. 380)	※ 2 	タイヤ空気圧警告灯 (→ P. 381)
	LKA 警告灯 (→ P. 381)		

※ 1 これらのインジケーターは、作動確認のためにパワースイッチを ON モードにすると点灯し、READY インジケーターが点灯すると消灯します。点灯しない場合や点灯したままのときはシステム異常のおそれがあります。レクサス販売店で点検を受けてください。

※ 2 これらのインジケーターは、作動確認のためにパワースイッチを ON モードにすると点灯し、数秒後またはハイブリッドシステムを始動すると消灯します。点灯しない場合や点灯したままのときはシステム異常のおそれがあります。レクサス販売店で点検を受けてください。

★：グレード、オプションなどにより、装備の有無があります。

表示灯

システムの作動状況を表示します。



方向指示表示灯 (→ P. 187)



クリアランスソナー表示灯★
(→別冊「ナビゲーションシステム取扱説明書」参照)



尾灯表示灯 (→ P. 193)



AFS 表示灯★ (→ P. 194)



ハイビーム表示灯
(→ P. 193)



スリップ表示灯
(→ P. 265)



オートマチックハイビーム
表示灯★ (→ P. 201) / アダ
プティブハイビームシステム
表示灯★ (→ P. 196)



VSC (ビークルスタビリティ
コントロール) OFF 表示灯
(→ P. 266)



フロントフォグランプ
表示灯 (→ P. 205)



PCS (プリクラッシュセーフ
ティシステム) 警告灯
(→ P. 226)



リヤフォグランプ表示灯★
(→ P. 205)



BSM (ブラインドスポットモ
ニター) ドアミラーインジ
ケーター★ (→ P. 258)



クルーズコントロール
表示灯 (→ P. 243)



BSM (ブラインドスポットモ
ニター) 表示灯★(→ P. 258)



レーダークルーズコントロ
ール表示灯 (→ P. 243)



ブレーキホールドスタンバイ
表示灯 (→ P. 191)



クルーズコントロールセット
表示灯 (→ P. 243)



ブレーキホールド作動表示灯
(→ P. 191)



LKA 表示灯 (→ P. 233)



イモビライザーシステム表示
灯 (→ P. 65, 66)

★：グレード、オプションなどにより、装備の有無があります。



低温表示灯 (→ P. 79)



EVインジケーター(→P. 57)



READY インジケーター
(→ P. 173)



パーキングブレーキ表示灯
(→ P. 188)

● 走行モード表示



EVドライブモード表示灯
(→ P. 179)

▶ F SPORT 以外



エコドライブモード表示灯
(→ P. 255)



SPORT 表示灯★
(→ P. 255)



SPORT S 表示灯★
(→ P. 255)



SPORT S+ 表示灯★
(→ P. 255)



カスタマイズモード表示灯★
(→ P. 255)



スノーモード表示灯
(→ P. 182)

▶ F SPORT



エコドライブモード表示灯
(→ P. 255)



SPORT S 表示灯
(→ P. 255)



SPORT S+ 表示灯
(→ P. 255)





カスタマイズモード表示灯
(→ P. 255)



スノーモード表示灯
(→ P. 182)

★：グレード、オプションなどにより、装備の有無があります。

- ※ 1 これらのインジケータは、作動確認のためにパワースイッチを ON モードにすると点灯し、数秒後またはハイブリッドシステムを始動すると消灯します。点灯しない場合や点灯したままのときはシステム異常のおそれがあります。レクサス販売店で点検を受けてください。
- ※ 2 これらのインジケータは、作動確認のためにパワースイッチを ON モードにすると点灯し、READY インジケータが点灯すると消灯します。点灯しない場合や点灯したままのときはシステム異常のおそれがあります。レクサス販売店で点検を受けてください。
- ※ 3 システムが OFF のときに点灯します。
- ※ 4 作動確認のため次の条件のときインジケータが点灯します。
- ・マルチインフォメーションディスプレイの  で BSM の機能を ON に設定している状態で、パワースイッチを ON モードにしたとき
 - ・パワースイッチが ON モードの状態、BSM の機能をマルチインフォメーションディスプレイの  で ON にしたとき
- システムが正常であればインジケータは数秒後に消灯します。点灯しない場合や点灯したままのときはシステム異常のおそれがあります。レクサス販売店で点検を受けてください。
- ※ 5 ドアミラーに表示されます。
- ※ 6 センターパネルに表示されます。
- ※ 7 外気温が約 3℃以下のとき、約 10 秒間点滅後に点灯します。

 **警告****■ 安全装置の警告灯が点灯しないとき**

ABS や SRS エアバッグなど安全装置の警告灯がハイブリッドシステムを始動しても点灯しない場合や点灯したままの場合は、事故にあったときに正しく作動せず、重大な傷害を受けたり、最悪の場合死亡につながるおそれがあります。ただちにレクサス販売店で点検を受けてください。

計器類

▶ F SPORT 以外

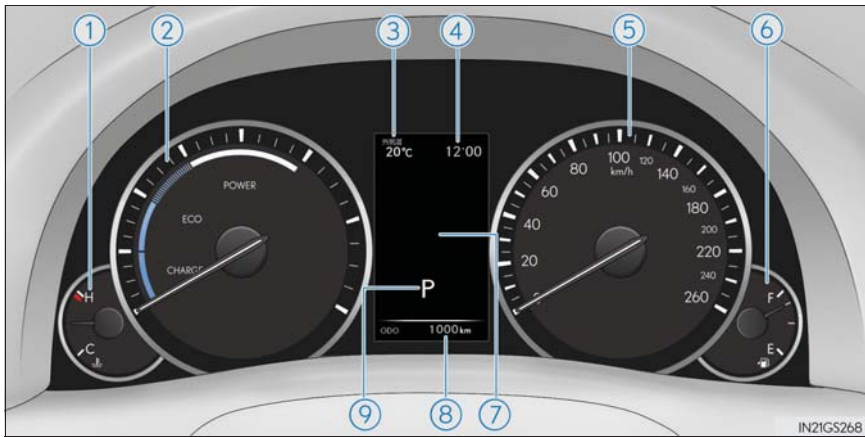

▶ F SPORT

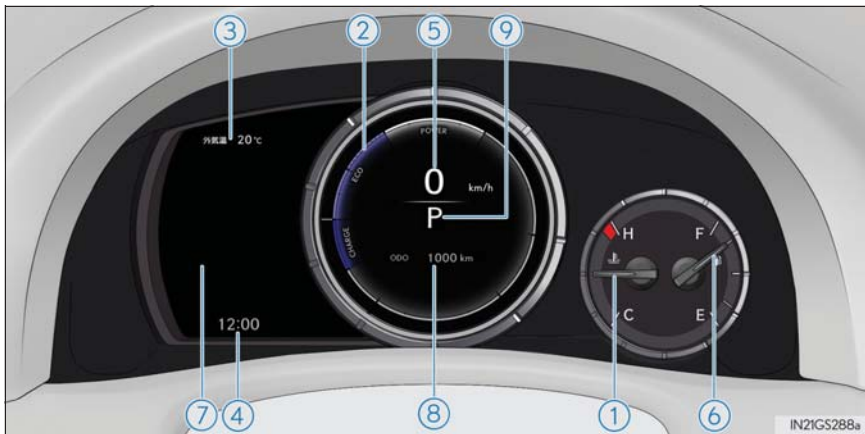

① 水温計

エンジン冷却水の温度を示します。

② タコメーター／ハイブリッドシステムインジケーター

タコメーター：

毎分のエンジン回転数を示します。

ハイブリッドシステムインジケーター：

ハイブリッドシステムの出力や回生レベルを示します。(→ P. 83)

③ 外気温

外気温度を -40℃～50℃の間で表示します。外気温が約3℃以下のときは、低温表示灯が点灯します。

④ 時計

表示される時刻は、インストルメントパネルのアナログ時計と連動しています。(→ P. 317)

⑤ スピードメーター

車両の走行速度を示します。

⑥ 燃料計

燃料残量を示します。次の場合、実際の燃料残量が正しく表示されないことがあります。

- ・ 少量給油(約4.9L以下)を行ったとき
- ・ 坂道など傾いた場所に停車したとき
- ・ 坂道やカーブを走行したとき

⑦ マルチインフォメーションディスプレイ

走行に関するさまざまな情報を表示します。(→ P. 86)

車両に異常が発生したときは警告メッセージを表示します。(→ P. 384)

⑧ オドメーター／トリップメーター

オドメーター：

走行した総距離を km の単位で表示します。

トリップメーター：

リセットしてからの走行距離を km の単位で表示します。区間距離は、トリップ A・トリップ B の2種類で使い分けることができます。

⑨ シフトポジション・シフトレンジ表示

選択されているシフトポジションまたはシフトレンジを表示します。(→ P. 181)

■ REV インジケータ (F SPORT)

タコメーター表示中に、設定したエンジン回転数に到達すると、タコメーター内にリング状のインジケータを表示します。



■ REV ピーク (F SPORT)

タコメーター表示中に、5000r/min.以上の回転域で、エンジン回転数の最高値にタコメーター指針の残像を約1秒間表示します。



表示の切りかえ（オドメーター／トリップメーター）

ボタンを押すごとに表示が切りかわります。また、トリップメーター表示中に押し続けると、走行距離を0にもどします。

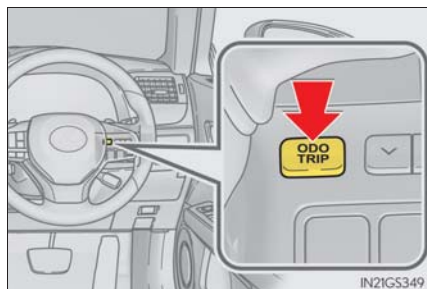

インストルメントパネル照度調整スイッチ

インストルメントパネル照明の明るさを調整できます。

- ① 暗くする
- ② 明るくする

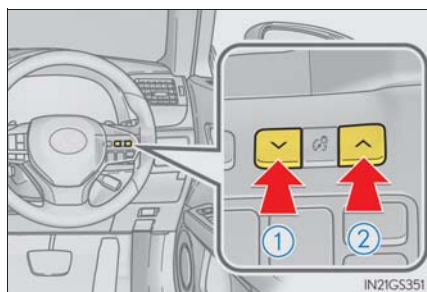

知識

■ メーター・ディスプレイの作動条件

パワースイッチがONモードのとき

■ インストルメントパネルの照度調整について

車幅灯消灯時と点灯時それぞれの明るさのレベルを調節することができます。ただし、周囲が明るいとき（昼間など）に車幅灯を点灯しても、メーターの明るさは切りかわりません。

■ インストルメントパネル照度の減光制御について

インストルメントパネル照度は、周囲の明るさをライトセンサーで感知して自動調整されます。ただし、手動操作で照度を最も明るく、または最も暗くしたときは、インストルメントパネル照度は自動調整されません。

■ハイブリッドシステムインジケータについて

- ① チャージエリア
回生ブレーキ機能により、エネルギーを回収している状態を示します。
- ② ハイブリッドエコエリア
ガソリンエンジンの動力を使用しない状況を多く含む状態を示します。
ガソリンエンジンは、各種の条件により自動的に停止・再始動します。
- ③ エコエリア
エコ運転（環境に配慮した走行）をしている状態を示します。
- ④ パワーエリア
全開走行時など、エコ運転の範囲を超えている状態を示します。

- 走行モードがスポーツモード以外で、メーターの設定が常時ハイブリッドシステムインジケータのときに表示されます。
- インジケータの針（F SPORT 以外）／バー表示（F SPORT）をエコエリアに保つことで、エコ運転が可能です。
- チャージエリアは、回生[※]状態を示します。回生した電力は、駆動用電池を充電します。

※ ここでの「回生」の意味は、運動エネルギーを電気エネルギーに変換することです。

▶ F SPORT 以外



▶ F SPORT

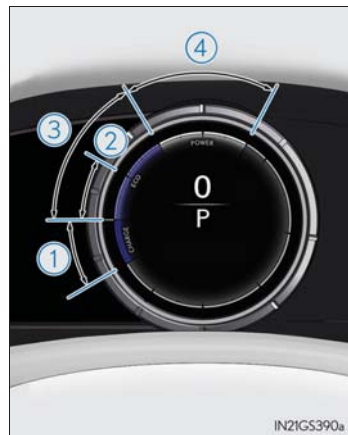

■ タコメーターについて

走行モードがスポーツモードのとき、ハイブリッドシステムインジケーターからタコメーター表示に切りかわります。マルチインフォメーションディスプレイで表示方法を変更することができます。(→ P. 86)

■ エンジン回転数について

ハイブリッド車のエンジン回転数は、燃費の向上や排気ガス低減などのため、ち密に制御されています。走行条件や運転条件が同じでも、エンジン回転数が異なる場合があります。

■ 外気温表示について

● 次の場合は、正しい外気温が表示されなかったり、温度表示の更新が遅くなったりすることがありますが、故障ではありません。

- ・ 停車しているときや、低速走行（約 20km/h 以下）のとき
- ・ 外気温が急激に変化したとき（車庫・トンネルの出入り口付近など）

● “--” または “E” が表示されたときは、システム異常のおそれがあります。レクサス販売店で点検を受けてください。

■ 割込表示について

● スイッチの操作方法などを状況に応じてマルチインフォメーションディスプレイやオドメーター／トリップメーター表示部に一定時間表示します。

● 一部の割り込み表示の表示／非表示を切りかえることができます。(→ P. 471)

■ 液晶ディスプレイについて

ディスプレイに小さな斑点や光点が表示されることがあります。これは液晶ディスプレイ特有の現象でそのまま使用しても問題ありません。

■ 時計の設定について

マルチインフォメーションディスプレイの



(→ P. 86) から、時刻の表示方法を変

更するとき右の画面が表示されたときは、システムに異常があるおそれがあります。レクサス販売店で点検を受けてください。



IN2IG5413

■ カスタマイズ機能

マルチインフォメーションディスプレイでメーターの設定を変更できます。(カスタマイズ一覧：→ P. 469)

 警告

■ 低温時の画面表示について

画面の温度が極めて低いときは、画面表示の切りかえが遅れる場合がありますので、車室内を暖めてからご使用ください。

例えばギヤ段表示を使用した場合、シフト操作をしてもすぐにギヤ段の表示が切りかわらないことで運転者がダウンシフトしなかったと誤解し、再度ダウンシフトすることによって急激に過度のエンジブレーキがかかり、重大な傷害におよぶか、最悪の場合死亡につながるおそれがあります。

 注意

■ ハイブリッドシステムや構成部品への損傷を防ぐために

- タコメーターが表示されているときは、タコメーターの針がレッドゾーン（エンジンの許容回転数をこえている範囲）に入らないようにしてください。
- 水温計の針がHのレッドゾーンに入ったときは、オーバーヒートのおそれがあるので、ただちに安全な場所に停車してください。完全に冷えたあと、エンジンを確認してください。（→ P. 452）

マルチインフォメーションディスプレイ

表示内容

マルチインフォメーションディスプレイは、車両に関するさまざまな情報を表示したり、設定したりすることができます。

● メニューアイコン

▶ F SPORT 以外



▶ F SPORT



アイコンを選択して各項目を表示させます。(→ P. 87)

項目によっては状況に応じて自動で表示されます。



ドライブインフォメーション

走行に関するさまざまな情報を表示します。(→ P. 88)



ナビゲーションシステム連携表示

ナビゲーションシステムと連携して次の情報を表示します。

- ・ 目的地案内
- ・ コンパス (ノースアップ/ヘッディングアップ表示)



オーディオシステム連携表示

オーディオソースの選択、選曲などを操作することができます。



走行支援機能情報

レーダークルーズコントロール (全車速追従機能付き) / LKA (レーンキープアシスト) 使用時に表示されます。(→ P. 233、243)



警告メッセージ

車両に異常が発生した場合に、内容・対処法などのメッセージを表示します。
(→ P. 384)







設定

メーターの表示設定などを切りかえることができます。(→ P. 90)

操作方法

メーター操作スイッチを使って次のように操作します。

- ①   :メニューの切りかえ
  :表示項目の切りかえ、
 ページ送り、カーソル移動
- ② 短押し: 決定
 長押し: リセット
- ③ ひとつ前の画面にもどる
- ④ 短押し:  に登録した画面を表示する



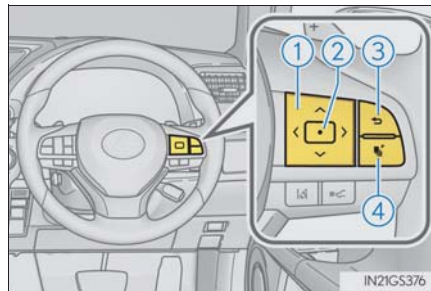

未登録時はドライブインフォメーション画面を表示します。

長押し: 表示中の画面を  に登録する (→ P. 470)

登録確認画面が表示されます。登録できない画面を選択しようとした場合は、登録不可のメッセージが表示されます。



ドライブインフォメーション

項目を切りかえるには、メーター操作スイッチの  または  を押して  を選択し、 または  を押します。

■ 瞬間燃費※¹

現在の瞬間燃費を表示します。

■ 平均燃費（リセット間※²・始動後・給油後）※¹

リセット後、ハイブリッドシステム始動後、給油後の平均燃費を表示します。

表示される平均燃費は、参考として利用してください。

■ 平均車速（リセット間※²・始動後）※¹

リセット後、ハイブリッドシステム始動後の平均車速を表示します。

■ 走行時間（リセット間※²・始動後）※¹

リセット後、ハイブリッドシステム始動後の経過時間を表示します。

■ 距離（航続可能・始動後走行）※¹

燃料残量による走行可能な距離、ハイブリッドシステム始動後の走行距離を表示します。

- ・ 表示される距離は過去の平均燃費をもとに算出されるため、表示される距離を実際に走行できない場合があります。
- ・ 燃料給油量が少量の場合、表示が更新されないことがあります。給油の際はパワースイッチを OFF にしてください。万一、パワースイッチを OFF にせず給油した場合、表示が更新されないことがあります。

■ エネルギーモニター

→ P. 102

■ G センサー

車両にかかる前後左右の G（加速度）を表示することができます。

また、G モニターの周囲にはステアリング操作量・アクセル開度量・ブレーキ油圧が表示されます。

- ① 車両にかかる G
- ② 現在の G 値（前後左右に分解した値）
- ③ アクセル開度量
- ④ ブレーキ油圧
- ⑤ 最大 G の軌跡
- ⑥ ステアリング操作量

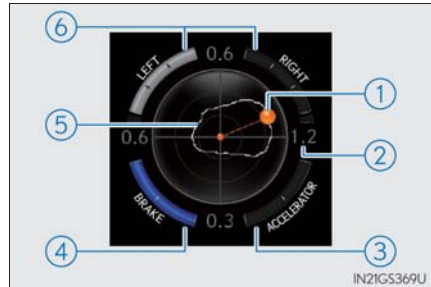

表示される情報は路面状況、気温、車速などによって実際の車両状態と異なる場合があります。

参考として利用してください。

● 最大 G の軌跡のリセット

- スイッチを長押しすることで、軌跡をリセットすることができます。

● ピークホールド機能（F SPORT）

0.5G 以上の力を発生した場合、G 値表示が橙色に変わり、2 秒間保持されます。

■ タイヤ空気圧

→ P. 341

■ LKA（レーンキープアシスト）ふらつき度合表示

運転者の注意力のレベルを表示します。





■ 表示 OFF

OFF 画面を表示します。

※¹ 「設定」のドライブインフォ 1 / ドライブインフォ 2 / ドライブインフォ 3 で選択した項目が表示されます。（→ P. 470）

※² リセットするには、項目表示中にメーター操作スイッチの を 1 秒以上押します。リセット可能項目が複数表示されている場合は、リセット項目の選択画面が表示されます。

設定

-  LKA (レーンキーピングアシスト) (→P. 233)
-  PCS (プリクラッシュセーフティシステム) (→P. 223)
-  BSM (ブラインドスポットモニター) ★ (→P. 258)
-  AFS (アダプティブフロントライティングシステム) ★ (→P. 194)

時計

時刻の表示方法を変更することができます。

車両設定

TPMS (タイヤ空気圧警報システム) (→P. 342)

表示設定

● 言語

表示される言語を選択することができます。

● 単位

燃費表示の単位を選択することができます。

● EV 表示

EV 走行インジケータの作動・非作動を選択することができます。

● スイッチ設定

 スイッチにお好みの画面を登録する方法を表示します。

お好みの画面を登録しておくこと、 スイッチを押したときに登録した画面を表示させることができます。

★：グレード、オプションなどにより、装備の有無があります。

● ドライブインフォ 1 / 2 / 3

ドライブインフォメーションに表示させる項目を1・2・3それぞれに2つまで選択することができます。

● 割込表示

状況に応じて割り込み表示される項目の表示／非表示を選択することができます。割り込み表示される項目は次のとおりです。

- ・ ナビゲーションシステム連携表示の目的地案内
- ・ ハンズフリー着信通知
- ・ インstrumentパネル照度調整

● タコメーター切替

走行モードに応じたタコメーターとハイブリッドシステムインジケーターの切りかえ方を変更することができます。

● アクセントカラー (F SPORT 以外)

カーソルなどの色を選択することができます。

● 指針 (F SPORT)

タコメーターの指針色を選択することができます。

● REV インジケーター (F SPORT)

表示／非表示を選択することができます。

表示されるよう設定した場合、さらに表示エンジン回転数を設定します。

選択可能範囲：

2000r/min. ~ 6000r/min.

● REV ピーク (F SPORT)

表示／非表示を選択することができます。

● 初期化

メーターの表示設定を初期状態にもどすことができます。

 知識**■ G センサーの表示について**

- 傾斜のある場所など、路面の状況によっては停車中でもG値が0にならない場合があります。
- 車両や使用環境によって、ブレーキペダルを一杯に踏み込んでもブレーキ油圧の表示が最大にならない場合があります。
- 補機バッテリー端子の脱着をしたときは、一時的にステアリング操作量が表示されなくなりますが、しばらく走行することで表示されます。
- 車両の状態によって、ブレーキペダルを踏み込まなくてもブレーキ油圧の表示が変動する場合があります。

■ 設定画面の操作について

次の状況では、設定画面の操作が一時中断されます。

- 警告メッセージが表示されたとき
- 走行し始めたとき

■ タイヤ空気圧表示について

- パワースイッチを ON モードにしたあと、空気圧が表示されるまで 2、3 分かかります。また、空気圧が調節された場合も、表示が更新されるまで 2、3 分かかります。
- 電波状況等によって各タイヤ位置の情報を識別できないときは“---”と表示されることがあります。
- タイヤ空気圧は温度によって変化します。また、表示された空気圧は、空気圧計で測定した数値と異なる場合があります。

■ 補機バッテリー端子の脱着をしたとき

補機バッテリー端子の脱着を行うと、ドライブインフォメーションのデータはリセットされます。

■ 液晶ディスプレイについて

→ P. 84

 警告

■ 運転中の使用について

- マルチインフォメーションディスプレイを操作する時は、周囲の安全に十分注意してください。
- マルチインフォメーションディスプレイを見続けしないでください。前方の歩行者、障害物などを見落とすおそれがあり危険です。

■ ディスプレイの設定を変更するとき

ハイブリッドシステムが作動している状態で操作を行うため、車庫内など囲まれた場所では、十分に換気をしてください。換気をしないと、排気ガスが充満し、排気ガスに含まれる一酸化炭素 (CO) により、重大な健康障害におよぶか、最悪の場合死亡につながるおそれがあります。

 注意

■ ディスプレイの設定を変更するとき

補機バッテリーあがりを起こす可能性がありますので、確実にハイブリッドシステムが作動している状態で実施してください。

ヘッドアップディスプレイ★

機能概要

ヘッドアップディスプレイは、フロントウインドウに現在の車速やナビゲーションシステムのルート案内表示などの情報を表示することができます。

- ① 表示位置調整スイッチ
- ② 表示輝度調整スイッチ
表示輝度はお好みの明るさに調節することができます。
- ③ HUD (ヘッドアップディスプレイ) メインスイッチ
- ④ DISP スイッチ
- ⑤ ヘッドアップディスプレイ
表示輝度は、周囲の明るさに応じて自動的に調整されます。

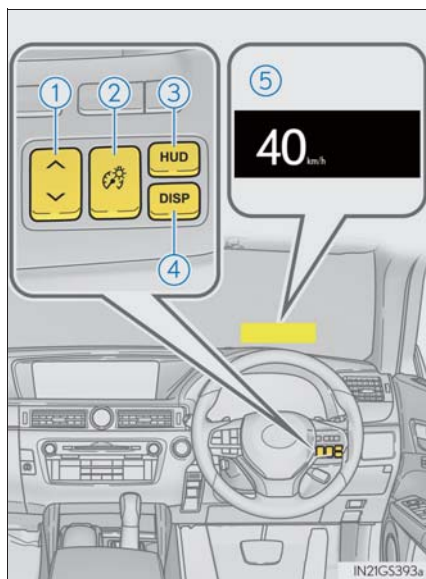

★：グレード、オプションなどにより、装備の有無があります。

ヘッドアップディスプレイの表示内容

- 車速表示
- ハイブリッドシステムインジケーター (→ P. 98)
- タコメーター
- シフトポジション・シフトレンジ表示 (→ P. 181)
選択されているシフトポジションまたはシフトレンジを表示します。
- レーン表示 (→ P. 99)
交差点にさしかかったとき、自動で車線・進行方向などのレーン情報が表示され
ます。
- ルート案内表示 (→ P. 98)
ナビゲーションシステムで、ルート案内を実行しているとき使用できます。
交差点に近付いたとき、ヘッドアップディスプレイにルート案内（進行方向の矢
印）が表示されます。
- 車線逸脱警報表示（LKA [レーンキーピングアシスト]） (→ P. 385)
- 接近警報表示（レーダークルーズコントロール [全車速追従機能付き]）
(→ P. 385)
- 衝突警報表示（PCS [プリクラッシュセーフティシステム]）
(→ P. 384)

ヘッドアップディスプレイの切りかえ

■ HUD メインスイッチ

ヘッドアップディスプレイのON/OFFを切りかえる

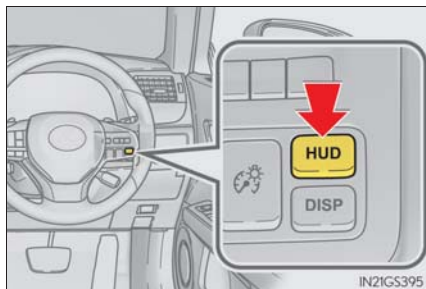

■ DISP スイッチ

押すたびに車速以外の表示が次のように切りかわります。

- ① 非表示
- ② ハイブリッドシステムインジケーター
- ③ タコメーター

車速以外の表示は、レーン表示/ルート案内表示/車線逸脱警報表示/接近警報表示/衝突警報表示が作動中に切りかわりません。

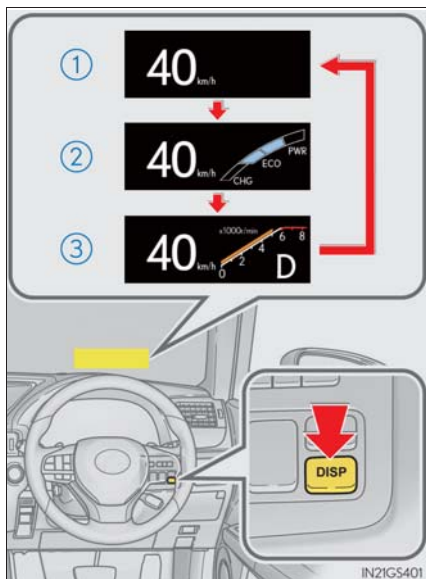

見やすく調整する

■ 表示位置の調整

- ① 表示位置を上げる
- ② 表示位置を下げる

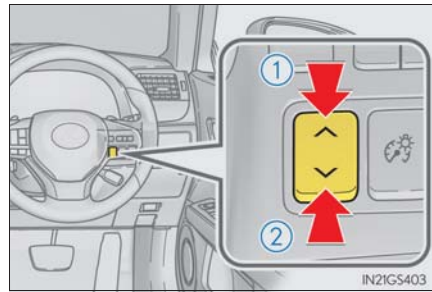

■ 表示輝度の調整

表示輝度は9段階あり、周囲の明るさに応じて自動で調整されますが、手で調整することもできます。

- ① 明るくする
- ② 暗くする

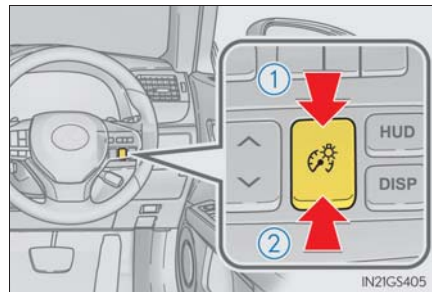

ハイブリッドシステムインジケーター

① チャージエリア

回生ブレーキ機能により、エネルギーを回収している状態を示します。

② ハイブリッドエコエリア

ガソリンエンジンの動力を使用しない状況を多く含む状態を示します。

ガソリンエンジンは、各種の条件により自動的に停止・再始動します。

③ エコエリア

エコ運転（環境に配慮した走行）をしている状態を示します。

④ パワーエリア

全開走行時など、エコ運転の範囲を超えている状態を示します。

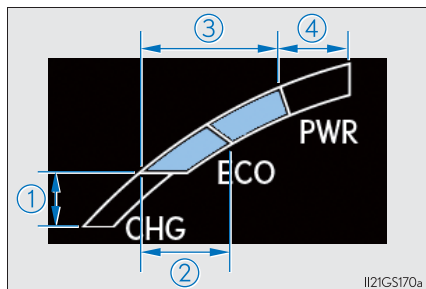

ルート案内表示

交差点に接近すると、進路方向を矢印で指示します。

交差点から約 150m^{※1} まで接近すると、案内表示が開始され、交差点までの残距離^{※2}が表示されます。

※¹ レーン表示機能が OFF のときは、約 300m 手前から、案内表示が開始されます。

※² 50m ずつ減算表示され、交差点を通過すると表示が消えます。



レーン表示

交差点にさしかかると交差点の手前（約 300m 以内）では、レーン表示（レーンと車速表示）に自動的に切りかわります。

交差点の約 300m 手前から表示がはじまり、交差点を通過するとレーン表示が消え、もとの表示にもどります。

必要に応じて、レーン表示の表示／非表示を切りかえることができます。

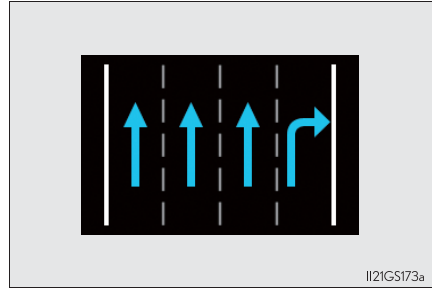

I12IGS173a

表示のカスタマイズ

次の画面の表示／非表示を切りかえることができます。

● ルート案内表示

● レーン表示

■ 設定変更のしかた

- 1 画面が変わるまで DISP スイッチを押し続け、設定を変更したい項目が表示されるまでくり返す

ヘッドアップディスプレイが ON で車速が 8km/h 未満のときに操作ができます。

- 2 DISP スイッチを押し ON / OFF を切りかえる

スイッチを押すたびに ON / OFF が切りかわります。

スイッチを操作しないまましばらく放置した場合は、自動で設定が終了します。

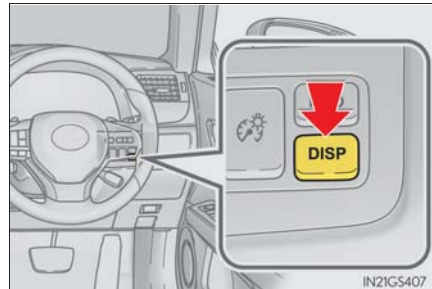

IN2IGS407

 知識**■ ヘッドアップディスプレイについて**

- サングラス（特に偏光サングラス）を着用していると、ヘッドアップディスプレイの表示が見づらくなる場合があります。表示が見づらい場合は、輝度を調整するか、サングラスをはずしてください。
- ヘッドアップディスプレイを OFF にしたときは、パワースイッチを OFF にしたあとで再度 ON モードにしても、ヘッドアップディスプレイは OFF のままです。
- パワースイッチを ON モードにしたとき、ヘッドアップディスプレイが ON になっているとスタートアップムービーが表示されます。

■ 補機バッテリー端子の脱着をしたとき

ヘッドアップディスプレイのカスタマイズ設定がリセットされます。

■ レーン表示について

地図データに情報のない交差点では、レーン表示は行われません。また交差点によっては、レーン表示と実際の交差点形状が異なる場合があります。現状の標識、道路形状に従って走行してください。

■ ヘッドアップディスプレイ表示位置の自動調整

お好みのヘッドアップディスプレイ表示位置をポジションメモリーに登録すると、自動で調整されます。（→ P. 140）

警告**■ ヘッドアップディスプレイ使用上の留意点**

映像の明るさ、および表示位置は、安全運転に支障がないよう適切な状態に調整してください。

調整が不適切だと運転者の視界のさまたげとなり、思わぬ事故につながるおそれがあります。

注意**■ ヘッドアップディスプレイ映写部についての注意**

● 映写部の付近に飲み物を置かないでください。水やその他の液体が映写部にかかると、装置が故障する原因になります。

● 映写部の上にものを置いたり、シールなどを貼り付けたりしないでください。ヘッドアップディスプレイの表示のさまたげとなります。

● 映写部の内部にふれたり、とがったものを押し付けたりしないでください。装置が故障する原因となります。

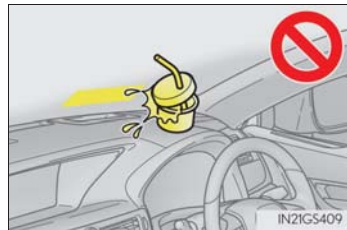

エネルギーモニター／燃費画面／Harmonious Driving Navi. 画面

ハイブリッドシステムの状態を、マルチインフォメーションディスプレイおよびナビゲーション画面に表示します。

エネルギーモニターまたは燃費画面は、サイド画面にも表示することができます。

- ① マルチインフォメーションディスプレイ
- ② ナビゲーション画面
- ③ メーター操作スイッチ
- ④ MENU ボタン
- ⑤ リモートタッチノブ
- ⑥ “ENTER” ボタン

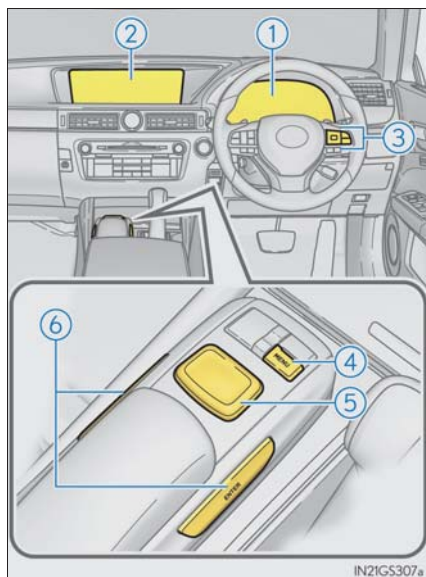

エネルギーモニターの見方

■ ナビゲーション画面表示







- 1 リモートタッチの MENU ボタンを押しメニュー画面を表示させる
- 2  を選択する
- 3 「エネルギー」を選択する



■ マルチインフォメーションディスプレイ表示

メーター操作スイッチの **<** または **>** を押して **i** を選択し、**▲** または **▼** を押してエネルギーモニターを表示させる

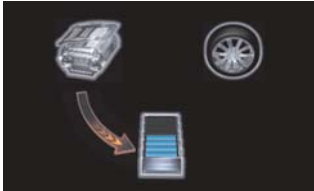
ナビゲーションシステム画面	マルチインフォメーションディスプレイ
電気のエネルギーで走行しているとき	
ガソリンと電気の両方のエネルギーで走行しているとき	

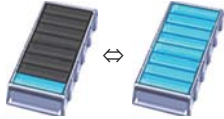
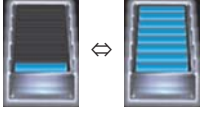
ナビゲーションシステム画面	マルチインフォメーションディスプレイ
ガソリンのエネルギーで走行しているとき	
 <p>エネルギーモニター エンジン モーター バッテリー Driving Mode 毎分燃費 区間燃費</p>	
駆動用電池に充電しているとき	
 <p>エネルギーモニター エンジン モーター バッテリー Driving Mode 毎分燃費 区間燃費</p>	
 <p>エネルギーモニター エンジン モーター バッテリー Driving Mode 毎分燃費 区間燃費</p>	
エネルギーの流れがないとき	
 <p>エネルギーモニター エンジン モーター バッテリー Driving Mode 毎分燃費 区間燃費</p>	
駆動用電池の残量表示	
<p>少ない 多い</p> 	<p>少ない 多い</p> 

表示画面については実際の状況とわずかに異なる場合があります。

Harmonious Driving Navi. 画面の見方

- 1 リモートタッチのMENU ボタンを押し、 を選択する
- 2 情報画面の「Driving Navi」を選択する

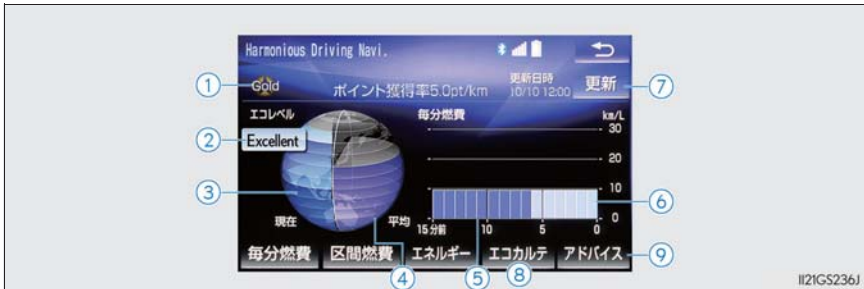

① ステータス／ポイント獲得率表示※

エコ運転の採点結果や走行情報を G-Link センターに送信し、計算されたデータをもとにステータスやポイント獲得率を表示します。
ステータスはエコ運転を継続することでブロンズ、シルバー、ゴールドの順にランクがアップします。

② エコレベルインジケーター

エコレベルメーターのレベルに応じて Good・Excellent が表示されます。レベルが低い場合は表示されません。

③ エコレベルメーター

ハイブリッドシステムインジケーターの針 (F SPORT 以外) / バー表示 (F SPORT) がエコエリア内の状態を継続させることなどでメーターが増加します。

④ エコレベル平均値

エコレベルメーターの平均値を表示します。

⑤ 毎分燃費 (前回ハイブリッドシステム始動～ハイブリッドシステム停止)

1 分ごとの平均燃費を最大 15 分前までグラフ表示します。
今回と前回の平均燃費を色分けして表示します。

⑥ 毎分燃費 (今回ハイブリッドシステム始動～現在)

1 分ごとの平均燃費を最大 15 分前までグラフ表示します。
今回と前回の平均燃費を色分けして表示します。

⑦ 更新スイッチ※

走行情報などを G-Link センターへ送信し、ステータス/ポイント表示を更新します。

⑧ エコカルテスイッチ※

お車から送信された情報を反映して、月間の走行距離・ガソリン消費量・CO₂ 排出量・平均燃費・ポイント獲得率・エコ運転スコアが表示されます。

⑨ アドバイススイッチ

- ・ドライバーの運転操作についてエコ運転の観点で診断した結果を表示します。良いところを確認したり、さらに良くするにはどうしたら良いかを知ることができます。
- ・エコ運転や環境に関する豆知識を表示します。

※ G-Link サービスをご利用されているときに表示されます。

詳しくは、別冊「ナビゲーションシステム取扱説明書」を参照してください。

燃費画面の見方

1 リモートタッチの MENU ボタンを押し、 を選択する

2 情報画面の「燃費」を選択する

■ 毎分燃費の見方

区間燃費画面が表示されたときは、「毎分燃費」を選択します。

- ① 過去 15 分間の 1 分ごとの燃費 (平均燃費)
- ② 瞬間燃費
- ③ 履歴消去
- ④ 過去 15 分間の 1 分ごとのエネルギー回収量
- ⑤ ハイブリッドシステム始動後平均車速
- ⑥ ハイブリッドシステム始動後走行時間
- ⑦ 航続可能距離 (→ P. 107)

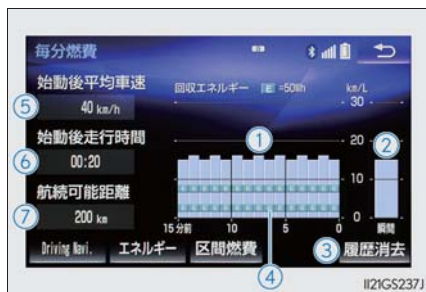

マーク 1 つが 50Wh です。

平均燃費はパワースイッチを ON モードにしてからと、前回走行時で色分けして表示されます。

表示される平均燃費は、参考として利用してください。

表示画面については実際の状況とわずかに異なる場合があります。

■ 区間燃費の見方

毎分燃費画面が表示されたときは、「区間燃費」を選択します。

- ① 最高燃費表示
- ② 平均燃費表示
- ③ 過去平均燃費表示
- ④ 履歴消去
- ⑤ 平均燃費更新



平均燃費は最後に更新してからと平均、過去の平均で色分けして表示されます。

表示される平均燃費は、参考として利用してください。

表示画面については実際の状況とわずかに異なる場合があります。

□ 知識

■ 過去の区間平均燃費の記録を更新するには

区間燃費画面で「更新」を選択すると、平均燃費の値とグラフが更新され、新たに平均燃費の記録を開始します。

■ 燃費データをリセットするには

「履歴消去」を選択すると、燃費データがリセットされます。

■ 航続可能距離について

現在の燃料残量で走行できるおよその距離を示します。

表示される距離は、過去の平均燃費をもとに算出されるため、表示される距離を実際に走行できるとは限りません。

■ G-Link センターへ送信する走行情報について

G-Link センターへ送信する走行情報は、ナビゲーションシステムが算出するものであり、マルチインフォメーションディスプレイに表示される走行距離や燃費などとは一致しないことがあります。

■ Harmonious Driving Navi. 画面について

パソコンや携帯電話のユーザーサイトでもステータスなどをみることができます。

サイド画面の使い方

サイド画面に車両情報を表示して（→ P. 284）、**<** または **>** を選択してお好みの画面を表示します。

▶ Harmonious Driving Navi.

現在のエコ運転の状況を表示します。



▶ 毎分燃費

過去 10 分間の 1 分ごとの平均燃費、回収エネルギーと航続可能距離を表示します。

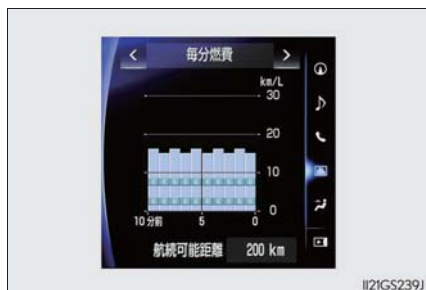

▶ 区間燃費

平均燃費と最高燃費を表示します。

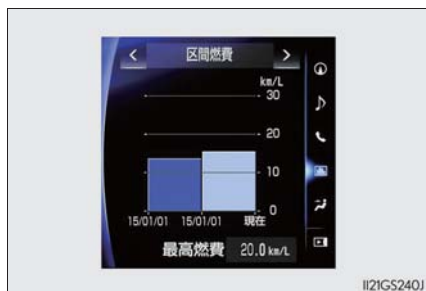

▶ Trip Information

航続可能距離、平均燃費、始動後走行時間を表示します。



▶ エネルギーモニター

ハイブリッドシステム動作状況、エネルギーの回収状況を表示します。



表示される平均燃費は、参考として利用してください。

表示画面については実際の状況とわずかに異なる場合があります。

各部の操作

3

- 3-1. キー
 - キー 112
- 3-2. ドアの開閉、ロックのしかた
 - ドア 118
 - トランク 124
 - スマートエントリー&
スタートシステム 131
- 3-3. シートの調整
 - フロントシート 137
 - パワーイージーアクセスシステム/
ポジションメモリー/
メモリーコール機能 140
 - ヘッドレスト 145
- 3-4. ハンドル位置・ミラー
 - ハンドル 148
 - インナーミラー 150
 - ドアミラー 152
- 3-5. ドアガラス・
ムーンルーフの開閉
 - パワーウインドウ 155
 - ムーンルーフ 159

キー

キーについて

お客様へ次のキーをお渡しします。

- ① 電子キー
 - ・ スマートエントリー&スタートシステムの作動 (→ P. 131)
 - ・ ワイヤレス機能の作動
- ② メカニカルキー
- ③ キーナンバープレート
- ④ カードキー
 - スマートエントリー&スタートシステムの作動 (→ P. 131)

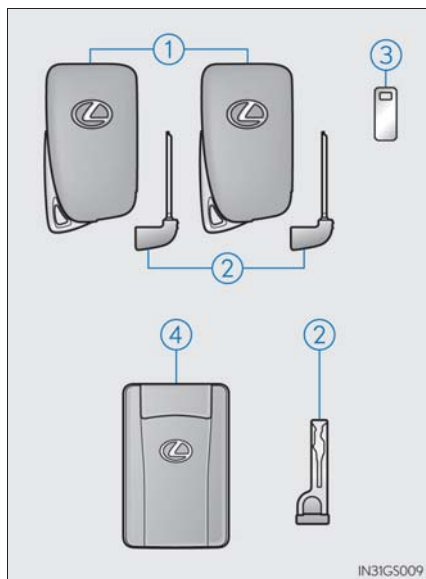

IN31GS009

ワイヤレスリモコン

- ① 全ドアを施錠する (→ P. 118)
- ② ドアガラスとムーンルーフ★を閉める※ (→ P. 118)
- ③ 全ドアを解錠する (→ P. 118)
- ④ ドアガラスとムーンルーフ★を開く※ (→ P. 118)
- ⑤ トランクを開ける (→ P. 125)

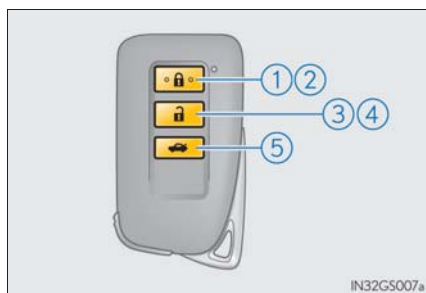

IN32GS007a

※ カスタマイズ機能での設定変更が必要です。(→ P. 469)

★：グレード、オプションなどにより、装備の有無があります。

メカニカルキーを使うには

メカニカルキーを取り出すには、解除ボタンを押してキーを取り出しててください

メカニカルキーは挿し込み方向に指定のある片溝キーです。キーシリンダーに挿し込めないときは、キー溝面の向きをかえて挿し込んでください。

使用後はもとにもどし、電子キーと一緒に携帯してください。電子キーの電池が切れたときやスマートエントリー&スタートシステムが正常に作動しないとき、メカニカルキーが必要になります。(→ P. 443)

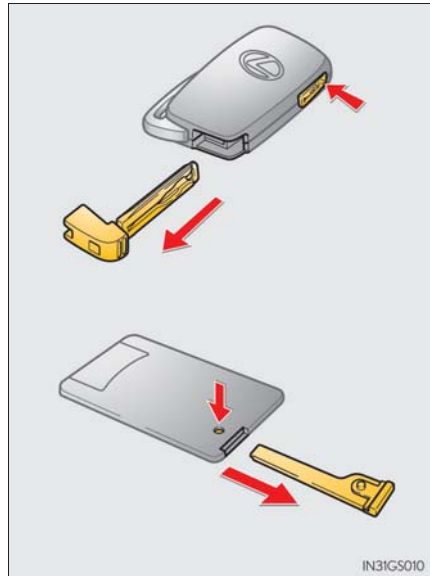

知識

■ カードキーについて

- カードキーは非防水です。
- カードキーに内蔵されているメカニカルキーは、カードキーが正常に作動しないなどの緊急時にのみ使用してください。
- メカニカルキーが取り出しにくいときは、ボールペンの先などでロック解除ボタンを押してください。引き出しにくいときは、コインなどで引っかけてください。
- メカニカルキーをカードキーへ入れるときは、ロック解除ボタンを押しながら奥まで入れてください。

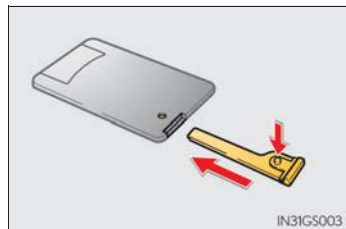

- 電池カバーがはずれたときやぬれたときに電池をはずした場合は、電池の+極をレクサスエンブレム面側にして取り付けてください。

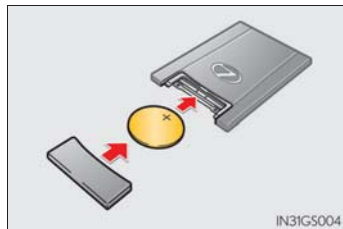

■ 駐車場などでキーを預けるとき

必要に応じてトランクオープナーメインスイッチを OFF にして、グローブボックスを施錠します。(→ P. 126, 309)

メカニカルキーを取り出し、電子キーのみを渡してください。

■ メカニカルキーを紛失したとき

キーナンバープレートに打刻されたキーナンバーと残りのメカニカルキーから、レクサス販売店でレクサス純正品の新しいメカニカルキーを作ることができます。

キーナンバープレートは車の中以外の安全な場所（財布の中など）に保管してください。

■ 航空機に乗るとき

航空機に電子キーを持ち込む場合は、航空機内で電子キーのスイッチを押さないでください。また、かばんなどに保管する場合でも、簡単にスイッチが押されないように保管してください。スイッチが押されると電波が発信され、航空機の運行に支障をおよぼすおそれがあります。

■ 電池の消耗について

- 電池の標準的な寿命は1～2年です。(カードキーの電池は1年半程度で消耗します)
- 電池残量が少なくなると、ハイブリッドシステムを停止した際に車内から警告音が鳴ります。(→ P. 411)
- 電子キーは常に電波を受信しているため、使用していないあいだでも電池が消耗します。次のような状態になったときは、電池が消耗している可能性があります。新しい電池に交換してください。
 - ・ スマートエントリー&スタートシステムやワイヤレスリモコンが作動しない
 - ・ 作動範囲が狭くなった
 - ・ 電子キーのLEDが点灯しない
- 電池の著しい消耗を防ぐため、次のような磁気を発生する電化製品の1m以内に電子キーを保管しないでください。
 - ・ TV
 - ・ パソコン
 - ・ 携帯電話やコードレス電話機、および充電器
 - ・ 電気スタンド
 - ・ 電磁調理器

■ 電池の交換方法

→ P. 353

■ キー登録本数の確認について

車両に登録されたキーの本数を確認することができます。詳しくはレクサス販売店へご相談ください。

■ 不正キーの使用について

指定のメカニカルキー以外のキーを使用すると、キーシリンダーが空まわりして解錠できません。

**警告****■ ワイヤレスリモコンを使ってドアガラスやムーンルーフ★を操作するとき**

ドアガラスやムーンルーフに人が挟まれるおそれがないことを確認してから操作してください。またお子さまには、ワイヤレスリモコンによる操作をさせないでください。お子さまや他の人がドアガラスやムーンルーフに挟まれたり巻き込まれたりするおそれがあります。

★：グレード、オプションなどにより、装備の有無があります。

 注意

■ キーの故障を防ぐために

- 落としたり、強い衝撃を与えたり、曲げたりしない
- 湿度の高いところに長時間放置しない
- むらしたり超音波洗浄器などで洗ったりしない
- キーに金属製または磁気を帯びた製品を取り付けたり、近付けたりしない
- 分解しない
- 電子キー表面にシールなどを貼らない
- テレビやオーディオ・電磁調理器などの磁気を帯びた製品の近くに置かない
- 電気医療機器（マイクロ波治療機器や低周波治療機器など）の近くに置いたり、身につけたまま治療を受けない

■ 電子キー取り扱いの注意

電子キーは電波法の認証に適合しています。必ず以下のことをお守り下さい。

- ・電池交換時以外は、不用意に分解しないで下さい。分解、改造したものを使用することは法律で禁止されています。
- ・必ず日本国内でご使用下さい。

■ キーを携帯するとき

電源を入れた状態の電化製品とは 10cm 以上離して携帯してください。10cm 以内にあると電化製品の電波と干渉し正常に機能しない場合があります。

■ スマートエントリー&スタートシステムの故障などで販売店に車両を持っていくとき

車両に付属しているすべての電子キー（カードキーを含む）をお持ちください。

■ 電子キーを紛失したとき

電子キーを紛失した状態で放置すると、盗難の危険性が極めて高くなります。車両に付属している残りの電子キーとカードキーをすべてお持ちのうえ、ただちにレクサス販売店にご相談ください。

 注意

■ カードキーの取り扱いについて

- メカニカルキーをカードキーに挿し込むときは、無理な力を与えないでください。カードキーが破損するおそれがあります。
- 電池やカードキーの電極がぬれた場合は、電池が腐食するおそれがあります。水の中に落としたり飲み水などをこぼしたときは、ただちに電池カバーをはずして電池および電極部分をふき取ってください（電池カバーをはずすには、軽く持って引き抜いてください）。電池が腐食した場合は、レクサス販売店で電池を交換してください。
- 電池カバーを取りはずす場合は、押しつぶしたりドライバーなどを使用したりしないでください。無理にこじ開けようとすると、曲がったり傷を付けたりするおそれがあります。
- 電池カバーをひんばんに取りはずすと、電池カバーが抜けやすくなる場合があります。
- 電池を取り付けるときは、必ず電池の向きを確認してください。電池の向きを間違えると、電池が急激に消耗する原因になります。
- 次のような使い方をした場合は、カードキーの表面に傷を付けたり塗装がはがれたりするおそれがあります。
 - ・ 小銭や鍵などの硬いものと同時に携帯したとき
 - ・ シャープペンシルの先端などの鋭利なものでこすったとき
 - ・ シンナーやベンジンでカードキーの表面をふいたとき

ドア

車外からの解錠／施錠

◆ スマートエントリー&スタートシステム

電子キーを携帯して操作します。

- ① ハンドルを握って解錠する
ハンドル裏面のセンサー部に確実に触れてください。
施錠操作後 3 秒間は解錠できません。
- ② ドアハンドル上側のロックセンサー部（ハンドルのくぼみ部）にふれ施錠する

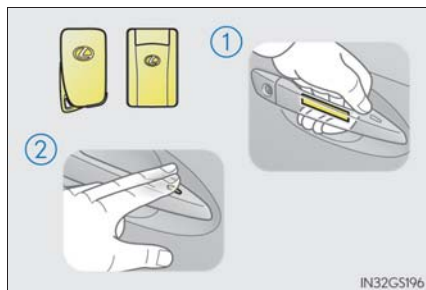

必ず施錠されたことを確認してください。

◆ ワイヤレスリモコン

- ① 全ドアを施錠する
必ず施錠されたことを確認してください。
押し続けるとドアガラスとムーンルーフ★が閉まります。*
- ② 全ドアを解錠する
押し続けるとドアガラスとムーンルーフ★が開きます。*

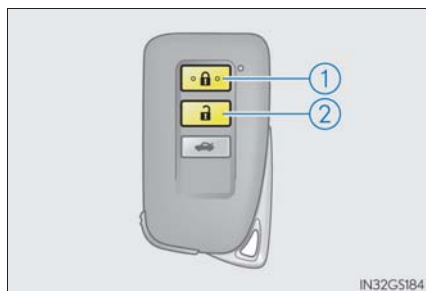

※ カスタマイズ機能での設定変更が必要です。(→ P. 469)

★：グレード、オプションなどにより、装備の有無があります。

 知識

■ 作動の合図

ドアの施錠・解錠を、ブザーと非常点滅灯の点滅で知らせます。(施錠は 1 回、解錠は 2 回)

ドアガラスとムーンルーフ★の開閉をブザーで知らせます。

■ 解錠操作のセキュリティ機能

解錠操作後、約 30 秒以内にドアを開けなかったときは、盗難防止のため自動的に施錠されます。

■ ドアハンドル上側のロックセンサーで施錠できないとき

ドアハンドル上側のロックセンサー部にふれても施錠できないときは、上下のロックセンサー部に同時にふれてください。

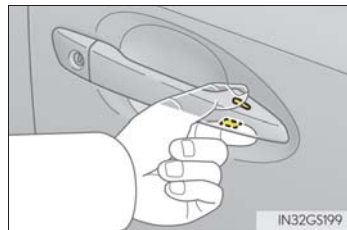

■ 半ドア警告ブザー

ドアが完全に閉まっていない状態でドアを施錠しようとするすると、ブザーが鳴ります。ドアを完全に閉めてから、もう一度施錠してください。

■ オートアラームの設定

ワイヤレスリモコンで施錠するとオートアラームが設定されます。(→ P. 66)

■ スマートエントリー & スタートシステムやワイヤレスリモコンが正常に作動しないとき

- メカニカルキーを使ってドアの施錠・解錠ができます。(→ P. 443)
- 電子キーの電池が消耗しているときは、電池を交換してください。(→ P. 353)

★：グレード、オプションなどにより、装備の有無があります。

車内からの施錠／解錠

◆ ドアロックスイッチ

- ① 全ドアを施錠する
- ② 全ドアを解錠する

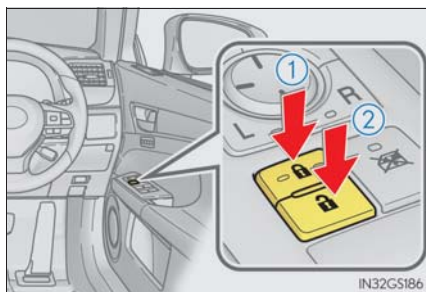

◆ ロックレバー

- ① ドアを施錠する
- ② ドアを解錠する

運転席ドアは、ロックレバーが施錠側になっていても、車内のドアレバーを引くと開きます。

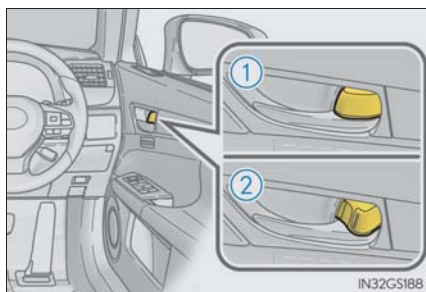

キーを使わずに外側からフロント席を施錠するとき

- 1 ロックレバーを施錠側にする
- 2 ドアハンドルを引いたままドアを閉める

パワースイッチがアクセサリモードまたは ON モードのときや、車内に電子キーが放置されているときは施錠されません。ただし、キーが正しく検知されずに施錠される場合があります。

チャイルドプロテクター

施錠側にすると、リヤ席ドアが車内から開かなくなります。

- ① 解錠
- ② 施錠

お子さまが車内からリヤ席ドアを開けられないようにできます。両側のリヤ席ドアを施錠側にしてください。

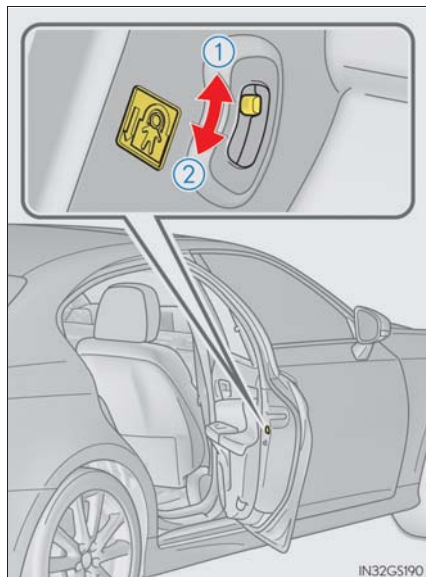

オートドアロック・アンロック機能

次の機能を設定・解除することができます。



設定変更のしかたについては、P. 469 を参照してください。

機能	作動内容
車速感应オートドアロック	速度が約 20 km/h 以上になると全ドアが施錠されます。
シフト操作連動ドアロック	ハイブリッドシステムが作動中にシフトレバーをPから動かすと全ドアが施錠されます。
シフト操作連動アンロック	シフトレバーをPに入れると全ドアが解錠されます。
運転席ドア開連動アンロック	パワースイッチをOFFにしてから約45秒以内に運転席ドアを開けると全ドアが解錠されます。



 知識

■ 解錠ドアの切りかえ機能

ワイヤレスリモコンを使用して、スマートエントリー&スタートシステムで解錠できるドアの設定を切りかえることができます。

- 1 パワースイッチを OFF にする
- 2 オートアラームの侵入センサーを停止する
(操作中のオートアラーム誤作動防止：→ P. 69)
- 3 キー表面のインジケーターが消灯しているときに  ボタンと同時に、 または  のいずれかを約 5 秒間押し続ける

操作を行うごとに次のように設定が切りかわります。(続けて切りかえ操作を行う場合は、ボタンから手を離れたあと 5 秒以上間隔をあけてから手順 3 を行ってください)

マルチインフォメーションディスプレイ表示	解錠できるドア	ブザー音
	運転席のドアハンドルを握ると運転席のみ解錠 運転席以外のドアハンドルを握ると全席解錠	車外：“ピピッ” (3 回) 車内：“ポーン” (1 回)
	いずれかのドアハンドルを握ると全席解錠	車外：“ピピッ” (2 回) 車内：“ポーン” (1 回)

オートアラームの誤作動防止のため、登録後はいったんワイヤレスリモコンで解錠し、ドアを開閉してください。( ボタンを押して 30 秒以内にドアを開けなかった場合は、ドアが再び施錠されオートアラームが設定されます)
オートアラームが作動し警報が鳴ってしまったときは、作動を停止する操作を行ってください。(→ P. 66)

■ 衝撃感知ドアロック解除システム

車両が前後左右から強い衝撃を受けると、すべてのドアが解錠されます。
衝撃の度合いや事故の状況によっては作動しないことがあります。

■ メカニカルキーでの施錠・解錠

メカニカルキーを使ってドアの施錠・解錠ができます。(→ P. 443)

■ チャイルドプロテクター使用時のドアの開け方

ドアを解錠して車外のドアハンドルを引くと開きます。万一、車内から開ける場合は、ドアガラスを下げて手を出し、車外のドアハンドルを引いてください。

■ スマートエントリー&スタートシステムやワイヤレスリモコンが正常に働かないおそれのある状況

→ P. 133

■ カスタマイズ機能

キー操作によって解錠されるドアの設定などを変更できます。

(カスタマイズ一覧：→ P. 469)

 警告

■ 事故を防ぐために

運転中は次のことを必ずお守りください。

お守りいただかないと、不意にドアが開き車外に放り出されるなど、重大な傷害におよぶか、最悪の場合死亡につながるおそれがあります。

- すべてのドアを確実に閉め、施錠する
- 走行中はドア内側のドアレバーを引かない
特に、運転席はロックレバーが施錠側になっていてもドアが開くため、注意してください。
- お子さまをリヤ席に乗せるときは、チャイルドプロテクターを使用して車内からドアが開かないようにする

■ ドアを開閉するときの留意事項

傾斜した場所・ドアと壁などのあいだが狭い場所・強風など、周囲の状況を確認し、予期せぬ動きにも対処できるよう、ドアハンドルを確実に保持してドアを開閉してください。

トランク

トランクオープナーやスマートエントリー&スタートシステム、ワイヤレスリモコンを使って開けることができます。

パワートランクリッド装着車は、トランククローザーで閉めることもできます。

車内からトランクを開ける

トランクオープナースイッチを押す

パワートランクリッド装着車は、自動で全開します。

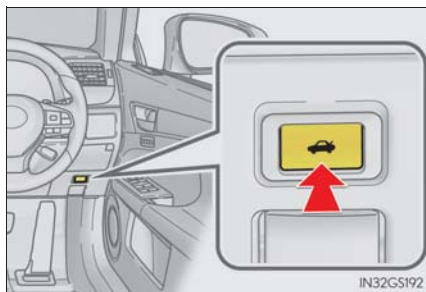

車外からトランクを開ける

◆ スマートエントリー&スタートシステム

電子キーを携帯し、スイッチを押す

車内のロックレバー以外ですべてのドアが解錠されているときは、電子キーを携帯しなくてもトランクを開けることができます。

パワートランクリッド装着車の場合には自動で全開します。

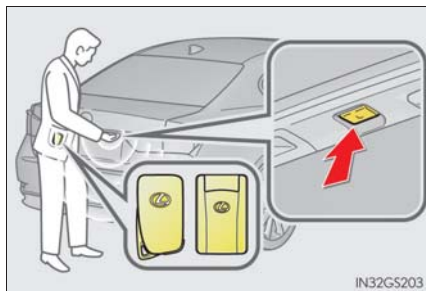

◆ ワイヤレスリモコン

スイッチを押し続ける

パワートランクリッド装着車の場合
は自動で全開します。



トランククローザー（パワートランクリッド装着車）

スイッチを押すとブザーが鳴り、トランクが自動で閉まります。

トランクが閉まる途中でスイッチを押すと、トランクは再び開きます。

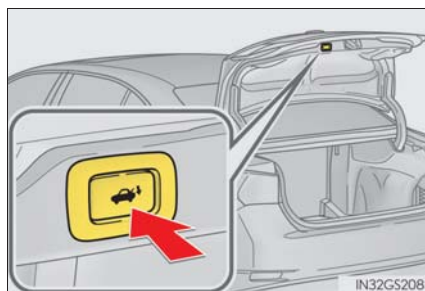

トランクを閉めるとき

トランクグリップを持って、横方向に力をかけないようにトランクを引き下げ、外から押して閉めてください。

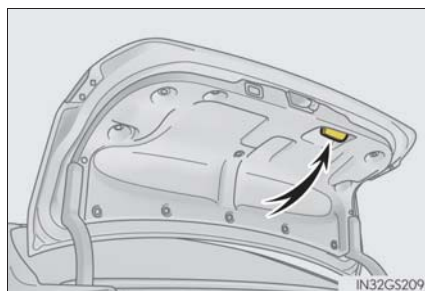

トランクオープナーを一時的に無効にする

トランクに積んだ荷物の盗難防止などのために、トランクオープナースイッチを一時的に無効にすることができます。

グローブボックス内のメインスイッチを OFF にする

① ON

② OFF

ワイヤレスリモコン・トランクオープンスwitchでもトランクを開けられなくなります。

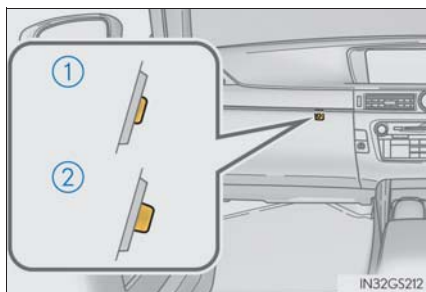

知識

■ 作動の合図

ワイヤレスリモコン：ブザーで知らせます。

■ トランクランプ

トランクを開けたとき、トランクランプが点灯します。

■ イージークローザー

トランクが半ドア状態になったとき、イージークローザーが動き自動で閉まります。

- パワースイッチが OFF になっていても、イージークローザーは作動します。
- イージークローザーが作動しないときには、いったんトランクを半分以上開けてから、再度閉めてください。

■ トランク内キー閉じ込み防止機能について

- すべてのドアが施錠されている場合、トランク内に電子キーを置いたままトランクを閉めると、警告音が鳴ります。この場合、車外にあるトランクオープンスイッチで開けられます。
- すべてのドアが施錠されている状態で、予備のキーをトランクに入れたときも、キー閉じ込み防止機能が動き、トランクを開けることができます。盗難防止のため、車から離れるときは必ずすべての電子キーを携帯してください。
- すべてのドアが施錠されている状態でトランク内に電子キーを置いて、電子キーが置かれた場所や、周囲の電波状況によっては、トランク内の電子キーを検知できないことがあります。この場合は、キー閉じ込み防止機能が働かず、トランクを閉めたときに施錠されてしまいます。トランクを閉めるときには、必ず電子キーの所在を確認してください。
- ドアがひとつでも解錠されている場合は、キー閉じ込み防止機能は動きません。この場合は、車内のトランクオープナーでトランクを開けてください。

■ 過負荷防止機構（パワートランクリッド装着車）

トランクリッドの上に無理な力がかかっていると作動しません。

■ 落下防止機構（パワートランクリッド装着車）

トランクリッドが自動で開くときに無理な力がかかると、トランクリッドが急激に落下しないようにブレーキをかけます。

■ 挟み込み防止機構（パワートランクリッド装着車）

トランクが閉まる途中でトランクリッドが異物を挟むと、作動が停止して開きます。

■ スマートエントリー & スタートシステムやワイヤレスリモコンが正常に作動しないとき

- メカニカルキーを使ってトランクを開けることができます。（→ P. 443）
- 電子キーの電池が消耗しているときは、電池を交換してください。（→ P. 353）

■ 駐車場などでキーを預けるときは

→ P. 114

■ カスタマイズ機能

トランクの解錠設定を変更できます。（カスタマイズ一覧：→ P. 469）

⚠ 警告

次のことを必ずお守りください。

お守りいただかないと、重大な傷害におよぶか、最悪の場合死亡につながるおそれがあります。

■ 走行する前に

- 走行前にトランクが閉まっていることを必ず確認してください。
完全に閉まっていないと走行中に突然開き、車外のものにあたったり、荷物が投げ出されたりして思わぬ事故につながるおそれがあります。
- トランクの中でお子さまを遊ばせないでください。
誤って閉じ込められた場合、熱射病や窒息などを引き起こすおそれがあります。
- お子さまにはトランクの開閉操作をさせないでください。
不意にトランクリッドが開いたり、閉めるときに手・頭・首などを挟んだりするおそれがあります。

■ 走行中の留意事項

トランク内には絶対に人を乗せないでください。

急ブレーキ・急旋回をかけたときや衝突したときなどに、重大な傷害におよぶか、最悪の場合死亡につながるおそれがあります。

警告

■ トランクの使用にあたって

次のことを必ずお守りください。

お守りいただかないと、体を挟むなどして重大な傷害につながるおそれがあり危険です。

- トランクを開ける前に、トランクリッド上の雪や氷などの重量物を取り除いてください。開いたあとに重みでトランクリッドが突然閉じるおそれがあります。
- トランクを開閉するときは、十分に周囲の安全を確かめてください。
- 人がいるときは、安全を確認し動かすことを知らせる「声かけ」をしてください。
- 強風時の開閉には十分注意してください。
トランクリッドが風にあおられ、勢いよく開いたり閉じたりするおそれがあります。

- 半開状態で使用すると、トランクリッドが突然閉じて重大な傷害を受けるおそれがあります。特に傾斜した場所では、平坦な場所よりもトランクの開閉がしにくく、急にトランクが開いたり閉じたりするおそれがあります。必ずトランクが全開で静止していることを確認して使用してください。



- トランクを閉めるときは、トランクリッドで指などを挟まないよう十分注意してください。

- トランクは必ず外からトランクリッド上面を軽く押して閉めてください。トランクグリップで直接トランクを閉めると、手や腕を挟むおそれがあります。



- トランクリッドにレクサス純正品以外のアクセサリ用品を取り付けしないでください。トランクリッドの重量が重くなると、開いたあとに突然閉じるおそれがあります。

■ イージークローザーについて

トランクが半ドア状態になったとき、イージークローザーが動き完全に自動で閉まります。

また、作動し始めるまでに数秒かかります。指などをトランクのあいだに挟まないように注意してください。骨折など重大な傷害を受けるおそれがあり危険です。

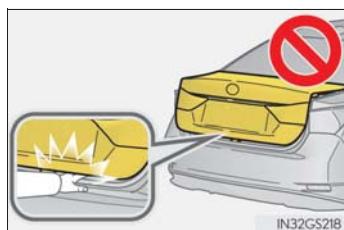

 警告**■ パワートランクリッドについて（パワートランクリッド装着車）**

パワートランクリッドの操作時は、次のことを必ずお守りください。
お守りいただかないと、重大な傷害につながるおそれがあり危険です。

- 周囲の安全を確かめ、障害物がないか、身のまわりの品が挟み込まれる危険がないか確認してください。
- 人がいるときは、作動させる前に安全を確認し、動かすことを知らせる「声かけ」をしてください。
- トランクリッドが自動で開いている途中でパワートランクリッドスイッチを押すと、作動が停止します。坂道などの傾斜した場所では、停止させたとき急に開いたり閉じたりするおそれがあるため、十分注意してください。
- 傾斜した場所では、自動で開いた後にトランクリッドが突然閉じる場合があります。トランクは必ず全開で静止していることを確認して使用してください。
- 次のような場合、システムが異常と判断し自動作動が停止することがあります。手動作動に切りかわり、トランクリッドが突然閉じるなどして思わぬ事故につながるおそれがあるため、十分に注意してください。
 - ・ 自動作動中、障害物に干渉したとき
 - ・ ハイブリッドシステム停止時でパワートランクリッドが自動作動しているときに、パワースイッチを ON モードにしたりハイブリッドシステムを始動したりして、補機バッテリー電圧が急に低下したとき
- トランクリッドにレクサス純正品以外のアクセサリ用品を取り付けしないでください。自動で作動できずにパワートランクリッドが故障したり、開いたあとに突然閉じるおそれがあります。

■ 挟み込み防止機能（パワートランクリッド装着車）

次のことを必ずお守りください。
お守りいただかないと、重大な傷害につながるおそれがあり危険です。

- 挟み込み防止機能を故意に作動させようとして、体の一部を挟んだりしないでください。
- 挟み込み防止機能は、トランクが完全に閉まる直前に異物を挟むと作動しない場合があります。指などを挟まないように注意してください。
- 挟み込み防止機能は、挟まれるものの形状や挟まれ方によっては作動しない場合があります。指などを挟まないように注意してください。

 注意**■ イージークローザーの故障を防ぐために**

イージークローザーの作動中は、トランクに無理な力をかけないでください。

■ パワートランクリッドの故障を防ぐために（パワートランクリッド装着車）

● パワートランクリッドを作動させる前に、トランクリッドの上に雪や荷物などが乗っていないことを確認してください。また、凍結によるトランクの貼り付きがないことを確認してください。トランクリッドに無理な力がかかっている状態で作動させると、故障の原因になります。

● パワートランクリッドの作動中は、トランクリッドに無理な力をかけないでください。

スマートエントリー&スタートシステム

電子キー（カードキー含む）をポケットなどに携帯すると、次の操作が行えます。必ず運転者が携帯してください。

- ドアを解錠・施錠する（→ P. 118）
- トランクを開ける（→ P. 124）
- ハイブリッドシステムを始動する（→ P. 173）

知識

■ アンテナの位置

- ① 車外アンテナ
- ② 車内アンテナ
- ③ トランク外アンテナ
- ④ トランク内アンテナ

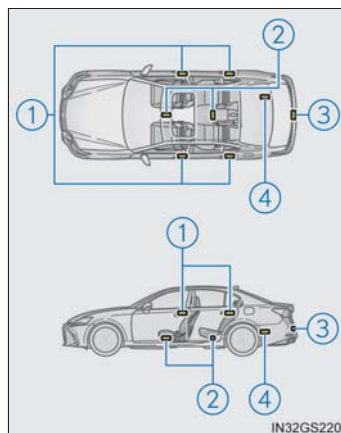

■ 作動範囲（電子キーの検知エリア）

 : ドアの施錠・解錠時
 ドアハンドルから周囲約 70cm 以内で電子キーを携帯している場合に作動します。（電子キーを検知しているドアハンドルのみ作動します）

 : トランクの解錠時
 トランクオープンスイッチから周囲約 70 cm 以内で電子キーを携帯している場合に作動します。

 : ハイブリッドシステム始動時またはパワースイッチ切りかえ時
 車内で電子キーを携帯している場合に作動します。

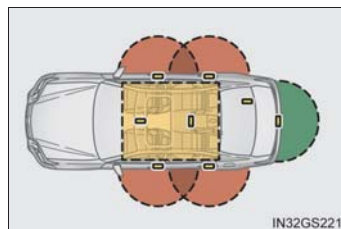

■警告音と警告表示について

誤操作などによる予期せぬ事故や盗難を防ぐため、警告音が鳴ったり、マルチインフォメーションディスプレイに警告が表示されることがあります。警告が表示されたときは、ディスプレイの表示をもとに適切に対処してください。(→ P. 384)

警告音のみが鳴る場合の状況と対処方法は次の通りです。

警告音	状況	対処方法
車外から“ピー”と5秒間鳴る	いずれかのドアが開いているときにスマートエントリー&スタートシステムもしくは、ワイヤレス機能で施錠しようとした	全ドアを閉めたあと、再度施錠する
	全ドアが施錠されている状態で電子キーをトランク内に置いたままトランクを閉じた	トランク内から電子キーを取り出した後、トランクを閉じる
車内から“ピー”と鳴り続ける	運転席ドアが開いている状態でパワースイッチをアクセサリモードにした(パワースイッチがアクセサリモードのとき運転席ドアを開いた)	パワースイッチをOFFにしたあと、運転席ドアを閉める



■節電機能

長期駐車時に電子キーの電池と車両の補機バッテリーあがりを防止するため、節電機能が働きます。

- 次の状況では、スマートエントリー&スタートシステムによる解錠に時間がかかる場合があります。
 - ・ 車の外約 2m 以内に電子キーを 10 分以上放置した
 - ・ 5 日間以上スマートエントリー&スタートシステムを使用しなかった
- 14 日間以上スマートエントリー&スタートシステムを使用しなかった場合、運転席以外での解錠ができなくなります。この場合は、運転席のドアハンドルを握る、もしくは、ワイヤレス機能、メカニカルキーで解錠してください。

■ 電子キーの節電モードについて

節電モードに設定すると、電子キーによる、電波の受信待機を停止し、電子キーの電池の消耗を抑えることができます。

電子キーの  を押しながら、 を 2 回押し、電子キーのインジケータが 4 回光ることを確認してください。

節電モード中は、スマートエントリー&スタートシステムを使用できません。節電モードを解除するには、電子キーのいずれかのスイッチを押してください。

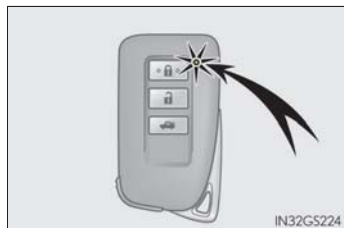

■ 機能が正常に働かないおそれのある状況

スマートエントリー&スタートシステムは微弱な電波を使用しています。次のような場合は電子キーと車両間の通信をさまたげ、スマートエントリー&スタートシステムやワイヤレスリモコン、イモビライザーシステムが正常に作動しない場合があります。(対処方法：→ P. 443)

- 電子キーの電池が消耗しているとき
- 近くにテレビ塔や発電所・ガソリンスタンド・放送局・大型ディスプレイ・空港があるなど、強い電波やノイズの発生する場所にいるとき
- 電子キーが、次のような金属製のものに接していたり、覆われたりしているとき
 - ・ アルミ箔などの金属の貼られたカード
 - ・ アルミ箔を使用したタバコの箱
 - ・ 金属製の財布やかばん
 - ・ 小銭
 - ・ カイロ
 - ・ CD や DVD などのメディア
- 近くで他の電波式ワイヤレスリモコンを使用しているとき
- 電子キーを、次のような電波を発信する製品と同時に携帯しているとき
 - ・ 無線機や携帯電話・コードレス式電話などの無線通信機器
 - ・ 他の車の電子キーや電波式ワイヤレスリモコン
 - ・ パソコンや携帯情報端末 (PDA など)
 - ・ デジタルオーディオプレーヤー
 - ・ ポータブルゲーム機器
- リヤガラスに金属を含むフィルムなどが貼ってあるとき
- 充電器など電子機器の近くにキーを置いた場合

■ ご注意いただきたいこと

- 電子キーが作動範囲内（検知エリア内）にあっても、次のような場合は正しく作動しないことがあります。
 - ・ ドアの施錠・解錠時に電子キーがドアガラスやドアハンドルに近付きすぎる、または地面の近くや高い場所にある場合
 - ・ トランクを開けるときに電子キーが地面の近くや高い場所にある、またはリヤバンパー中央に近付きすぎた場合
 - ・ ハイブリッドシステム始動時またはパワースイッチの切りかえ時に電子キーがインストルメントパネルやフロア上・リヤシート後方のパッケージトレイ上・ドアポケット、またはグローブボックス内などに置かれていた場合
- インストルメントパネル上面・ドアポケット付近に電子キーを置いたまま車外に出ると、電波の状況によっては車外アンテナに検知されて車外からのドアロックが可能になる場合があります、電子キーが車内に閉じ込められるおそれがあるため注意してください。
- 電子キーが作動範囲内にあれば、電子キーを携帯している人以外でも施錠・解錠できます。ただし、電子キーを検知しているドア以外では、解錠できません。
- 車外でもドアガラスに近い位置に電子キーがあるときは、ハイブリッドシステムの始動が可能になる場合があります。
- 電子キーが作動範囲内にある場合、洗車や大雨などでドアハンドルに大量の水がかかると、ドアが施錠・解錠することがあります。（解錠された場合でも、ドアの開閉操作がなければ約 30 秒後に自動的に施錠されます）
- 車両に近い位置に電子キーがあるときにワイヤレスリモコンなどで施錠を行うと、スマートエントリー&スタートシステムによる解錠ができなくなることがあります。（ワイヤレスリモコンで解錠すると復帰します）
- 手袋を着用していると施錠・解錠しないことがあります。
- キーを携帯して洗車などで水をドアハンドルにかけた場合、施錠／解錠動作をくり返すことがあります。その場合は次のような処置をして、洗車などをしてください。
 - ・ 電子キーを車両から 2m 以上離れた場所に保管する（電子キーの盗難に注意してください）
 - ・ 電子キーを節電モードに設定し、スマートエントリー&スタートシステムの作動を停止する（→ P. 133）
- 車内にキーがあるときに、洗車機で洗車するなどして水をドアハンドルにかけた場合、警報がマルチインフォメーションディスプレイに表示され、車外のブザーが吹鳴することがあります。その場合は全ドアを施錠すれば警報は表示されなくなります。
- ロックセンサーの表面に氷や雪、泥が付着した場合、センサーが反応しない場合があります。反応しない場合は表面に付着した氷や雪、泥を取り除いて再度操作するか、ドアハンドル下部のロックセンサーを使って操作してください。

- 急なドアハンドル操作や、車外アンテナの作動範囲内へ急に入ってドアハンドルを操作したときは、解錠されない場合があります。その場合は、ドアハンドルを一度もとの位置にもどし、解錠されたことを確認してからドアハンドルを引いてください。

- 作動範囲内に他の電子キーがあるときは、解錠に時間がかかることがあります。

■長期間運転しないとき

- 盗難防止のため、電子キーを車両から 2m 以上離しておいてください。
- あらかじめスマートエントリー&スタートシステムを非作動にすることができます。(→ P. 469)

■システムを正しく作動させるために

- 電子キーを必ず携帯した上で作動させてください。また、車外から操作する場合は電子キーを車両に近付けすぎないようにしてください。
作動時の電子キーの位置や持ち方によっては、電子キーが正しく検知されず、システムが正しく作動しないことがあります。(誤って警報が鳴ったり、キー閉じ込み防止機能が動かないこともあります。：→ P. 132)
- トランク内に電子キーを置かないでください。
電子キーの場所(応急用タイヤ★付近、トランク内側の端)、状況(金属製のかばんの中、金属製のものの付近など)、または周囲の電波環境によっては、キー閉じ込み防止機能が作動しない場合があります。(→ P. 126)

■スマートエントリー&スタートシステムが正常に作動しないとき

- ドア・トランクの施錠・解錠：→ P. 443
- ハイブリッドシステムの始動：→ P. 444

■カスタマイズ機能

スマートエントリー&スタートシステムを非作動にするなどの変更ができます。
(カスタマイズ一覧：→ P. 469)

■カスタマイズ機能でスマートエントリー&スタートシステムを非作動にしたとき

- ドアの施錠・解錠：ワイヤレス機能、またはメカニカルキーを使ってドアの施錠・解錠ができます。(→ P. 118, 443)
- ハイブリッドシステムの始動・パワースイッチのモード切りかえ：→ P. 444
- ハイブリッドシステムの停止：→ P. 174

★：グレード、オプションなどにより、装備の有無があります。

 警告

■ 電波がおよぼす影響について

- 植込み型心臓ペースメーカー、植込み型両心室ペーシングパルスジェネレータおよび植込み型除細動器を装着されている方は、室内アンテナ・車外アンテナ（→ P. 131）から約 22cm 以内に近付かないようにしてください。電波により植込み型心臓ペースメーカー、植込み型両心室ペーシングパルスジェネレータおよび植込み型除細動器の作動に影響を与えるおそれがあります。
- 植込み型心臓ペースメーカー、植込み型両心室ペーシングパルスジェネレータおよび植込み型除細動器以外の医療用電気機器をお使いの方は、電波による影響について医療用電気機器製造業者などに事前に確認してください。電波が医療用電気機器の動作に影響を与えるおそれがあります。

スマートエントリー&スタートシステムを非作動にすることもできます。

詳しくはレクサス販売店にお問い合わせください。

フロントシート

調整のしかた

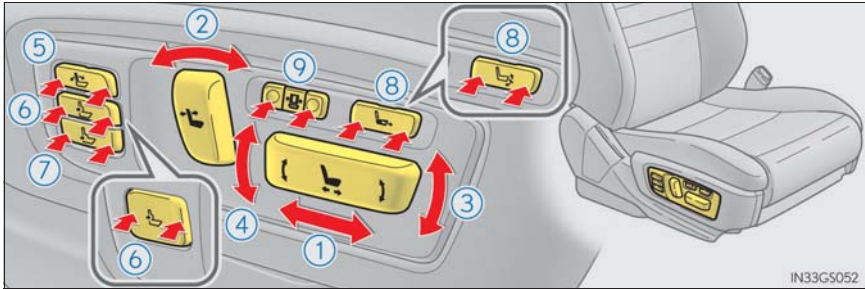

- ① 前後位置調整
- ② リクライニング調整
- ③ クッション前端の上下調整
- ④ クッション後端の上下調整
- ⑤ 背もたれ上部角度調整★
- ⑥ 腰部位置調整
(ランバーサポート)
- ⑦ 腰部位置調整
(ペルビックサポート) ★
- ⑧ クッションの長さ調整★／OTTOMAN角度調整（助手席のみ）★
- ⑨ 背もたれ側部角度調整
(サイドサポート) ★

★：グレード、オプションなどにより、装備の有無があります。

助手席側面スイッチ★

- ① 背もたれを前に傾ける
- ② 背もたれをうしろに傾ける
- ③ シートを前方に動かす
- ④ シートを後方に動かす

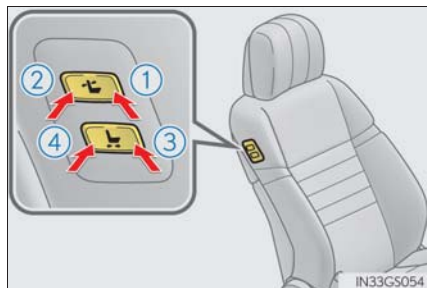

知識

■ シートを調整するときは

ヘッドレストが天井にあたらないように注意してください。

■ パワーイージーアクセスシステム

パワースイッチのモード切りかえ・運転席のシートベルト脱着に連動して、運転席シートとハンドルが動きます。また、助手席ドアを開けると、助手席シートが動きます。
(→ P. 140)

警告

■ シートを調整するとき

- 同乗者がシートにあたってけがをしないように注意してください。
- シートの下や動いている部分に手を近付けないでください。
指や手を挟み、重大な傷害を受けるおそれがあります。

■ リクライニング調整について

背もたれは必要以上に倒さないでください。

必要以上に倒しすぎると、事故のときに体がシートベルトの下にもぐり、腹部などに強い圧迫を受けたり肩部ベルトが首にかかるなどして、重大な傷害におよぶか、最悪の場合死亡につながるおそれがあります。

■ 運転席からの助手席操作について（助手席側面スイッチ装着車）

助手席に乗員がいるときは操作をしないでください。また、操作中は、助手席に座らないでください。

足を挟むなどして助手席乗員がけがをするおそれがあります。

★：グレード、オプションなどにより、装備の有無があります。

 警告**■ 前後調整やオットマン★の操作をするとき**

足元のスペースを確保し足を挟まないように注意してください。

■ オットマンの使用について（オットマン装着車）

- 走行中は角度調整をしないでください。
急ブレーキをかけたときや衝突したときなどに、重大な傷害におよぶか、最悪の場合死亡につながるおそれがあります。
- オットマン部分に座らないでください。
シートベルトが適切に着用できないため、急ブレーキや事故のときに体がシートから投げ出され、重大な傷害におよぶか、最悪の場合死亡につながるおそれがあります。
- オットマンの上には絶対に乗らないでください。
オットマンが破損し、転倒などして重大な傷害におよぶか、最悪の場合死亡につながるおそれがあります。
- つまずいてけがをするのを防ぐため、車を乗り降りする際はオットマンを格納してください。
- 格納するときにシートの下に手や足を入れしないでください。挟まれてけがをするおそれがあります。

 注意**■ 運転席からの助手席操作について（助手席側面スイッチ装着車）**

操作するときは助手席の上や足元に作動をさまたげるものがないことを確認してください。シートに無理な力がかかり故障するおそれがあります。

■ オットマンの故障を防ぐために（オットマン装着車）

- 足元のスペースを確保しオットマンの作動を妨げないようにしてください。
- オットマン部分に重いものを乗せないでください。
- オットマンを上げているときに、下にものを置かないでください。格納時にものを挟み破損するおそれがあります。

★：グレード、オプションなどにより、装備の有無があります。

パワーイージーアクセスシステム/ ポジションメモリー／メモリーコール機能

自動でシート・ハンドル・ドアミラーを動かし、乗り降りしやすい位置に調整したり、お好みのドライビングポジションに調整したりします。

パワーイージーアクセスシステム

乗降時に運転者・助手席乗員が乗り降りしやすいよう、シートやハンドルが自動で動きます。

■ 運転席

次のすべての操作を行ったとき、シートとハンドルが乗り降りしやすい位置に自動で調整されます。

- ・ シフトレバーを P に入れる
- ・ パワースイッチを OFF にする
- ・ シートベルトをはずす

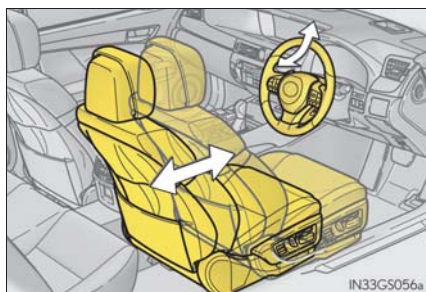

次のいずれかの操作を行ったとき、シートとハンドルがもとの位置にもどります。

- ・ パワースイッチをアクセサリモードまたは ON モードにする
- ・ シートベルトを着用する

■ 助手席★

腰部位置（ランバーサポート）やオットマン★などが調整されていた場合、停車中に助手席ドアを開けると、調整前の状態にもどります。

□ 知識

■ パワーイージーアクセスシステムの作動について

降車時に、シートの位置が最後方付近にあるなど、パワーイージーアクセスシステムが作動しない場合があります。

■ カスタマイズ機能

パワーイージーアクセスシステムによるシート移動量を変更できます。
(カスタマイズ一覧：→ P. 469)

★：グレード、オプションなどにより、装備の有無があります。

ポジションメモリー

お好みのドライビングポジション（シートの位置・ハンドルの位置・ドアミラーの角度・HUD[ヘッドアップディスプレイ]★表示の位置）を登録して、ワンタッチで呼び出すことができます。ドライビングポジションは、3パターンまで登録できます。

■ 登録方法

- 1 シフトレバーがPの位置にあることを確認する
- 2 パワースイッチをONモードにする
- 3 運転席・ハンドル・ドアミラー角度・HUD（ヘッドアップディスプレイ）★表示をお好みの位置に調整する
- 4 SET ボタンを押しながら、またはSET ボタンを押したあと3秒以内に1～3のうち登録したいボタンをブザーが鳴るまで押す
すでに同じボタンに登録されている場合は、上書きされます。

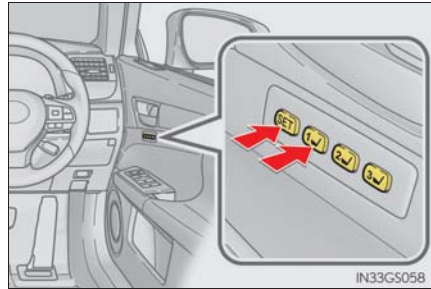

助手席側★を登録するときは、助手席をお好みの位置に調整し、助手席側のボタンで手順4の操作を行うと、助手席のシート位置が登録できます。

■ 呼び出し方法

- 1 シフトレバーがPの位置にあることを確認する
- 2 パワースイッチをONモードにする
- 3 1～3のうち呼び出したいポジションのボタンをブザーが鳴るまで押す

助手席アウトマン装着車：
アウトマンは、上方向には作動しません。呼び出すときの位置より下に登録されている場合のみ作動します。

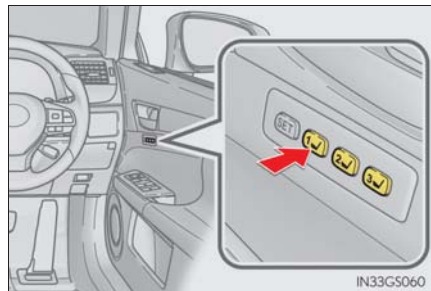

★：グレード、オプションなどにより、装備の有無があります。

 知識**■ ポジションの呼び出し作動を途中で止めたいとき**

次のいずれかの操作をします。

- SET ボタンを押す
- 1 ~ 3 のボタンを押す
- シート調整スイッチのいずれかを操作する（シートのみ作動停止）
- ハンドル位置調整スイッチを操作する（ハンドルのみ作動停止）
- ヘッドアップディスプレイ表示位置調整スイッチ★を操作する（ヘッドアップディスプレイのみ作動停止）

■ 登録できるシート位置（→ P. 137）

- ▶ 背もたれ側部角度調整（サイドサポート）非装着車

腰部位置調整（ランバーサポート）以外の位置が登録できます。

- ▶ 背もたれ側部角度調整（サイドサポート）装着車

すべての位置が登録できます。

■ オットマン★の自動調整

ポジションの呼び出し時、インストルメントパネル周辺にクッションの先端が接触しそうになると、自動でオットマンが格納されるよう調整します。

■ パワースイッチ OFF 後の作動

運転席側：

運転席ドアを開けて 180 秒以内、または運転席ドアを閉めて 60 秒以内に呼び出した
いポジションのボタンを押すと、シートの位置が調整されます。

助手席側★：

助手席ドアを開けて 180 秒以内に呼び出したいポジションのボタンを押すと、シ
ートの位置が調整されます。

■ ポジションメモリーを正しくお使いいただくために

登録位置がシート各調整位置の最端部にある状態で、さらに同じ方向に操作をすると、
呼び出し位置にずれが生じることがあります。

★：グレード、オプションなどにより、装備の有無があります。

メモリーコール機能（運転席のみ）

お好みのドライビングポジションに電子キー（カードキーを含む）を登録することで、電子キーごとにお好みのドライビングポジションを自動で呼び出すことができます。

■ 登録方法

お好みのドライビングポジションをあらかじめ 1 ～ 3 のいずれかのボタンに登録しておきます。

登録させたいキーのみ携帯して、運転席ドアを開けてください。
車内にキーが 2 つ以上あると、正確に登録できません。

- 1 シフトレバーが P の位置にあることを確認する
- 2 パワースイッチを ON モードにする
- 3 登録させたいドライビングポジション（1 ～ 3）を呼び出す
- 4 呼び出したドライビングポジションのボタンを押しながら、ドアロックスイッチの施錠側または解錠側を“ピー”とブザーが鳴るまで押す

登録できなかった場合は、約 3 秒間ブザーが鳴り続けます。

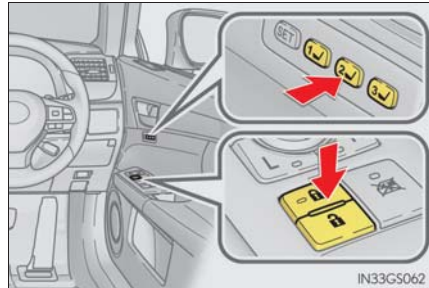

■ 呼び出し方法

- 1 ドライビングポジションを登録した電子キーを携帯し、運転席ドアをスマートエントリー&スタートシステムまたはワイヤレスリモコンで解錠してドアを開ける

ハンドルや HUD（ヘッドアップディスプレイ）★表示を除くドライビングポジションが登録された位置へ動きますが、シート位置は乗り込みやすくするために、登録された位置より少し後方に動きます。

ドライビングポジションがすでに登録された位置にある場合は、シートやミラーは動きません。

- 2 パワースイッチをアクセサリモードまたは ON モードにするか、シートベルトを着用する

シート・ハンドル・HUD（ヘッドアップディスプレイ）★表示が登録したドライビングポジションに動きます。

★：グレード、オプションなどにより、装備の有無があります。

■ 解除方法

解除させたいキーのみ携帯して、運転席ドアを閉めてください。
車内にキーが2つ以上あると、正確に解除できません。

- 1 パワースイッチを ON モードにする
 - 2 SET ボタンを押しながら、ドアロックスイッチの施錠側または解錠側を“ピッピッ”とブザーが鳴るまで押す
- 解除できなかった場合は、約 3 秒間ブザーが鳴り続けます。

知識

■ メモリーコール機能によるドライビングポジションの呼び出しについて

- 電子キーごとにドライビングポジションを登録できるため、携帯する電子キーによっては呼び出されるドライビングポジションが異なる場合があります。
- 運転席ドア以外のドアをスマートエントリー&スタートシステムで解錠した場合は、ドライビングポジションの呼び出しは行われません。その場合は、登録したドライビングポジションのボタンを押してください。

■ カスタマイズ機能

メモリーコール機能による解錠ドアの設定を変更できます。
(カスタマイズ一覧：→ P. 469)

警告

■ シート調整時の警告

シート調整中は、シートがリヤ席乗員にあたりたり、運転者の体がハンドルに圧迫されたりしないよう注意してください。

ヘッドレスト

ヘッドレストはすべてのシートに装備されています。

フロント席

▶ 上下調整

- ① 上げる
- ② 下げる

下げるときは、解除ボタンを押しながら操作します。

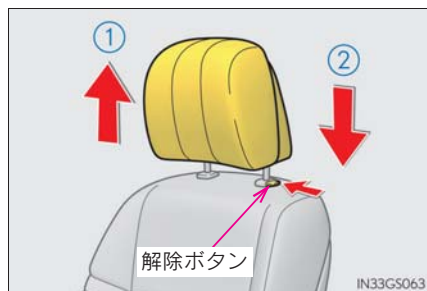

▶ 前後調整★

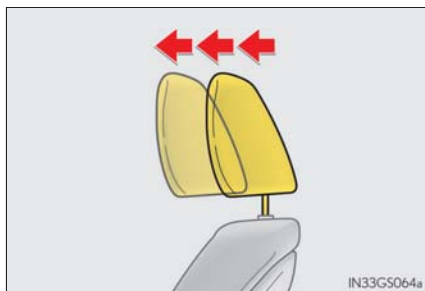

ヘッドレストの前後位置を、4段階に調整できます。

いちばん前の状態からさらに前に引くと、いちばんうしろにもどります。

▶ サイドサポート調整★

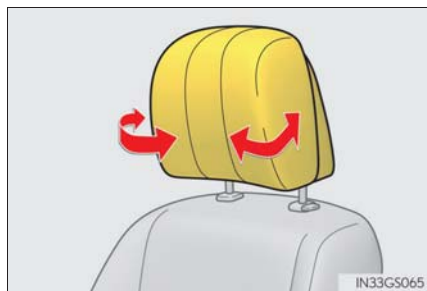

★：グレード、オプションなどにより、装備の有無があります。

リヤ席

- ① 上げる
- ② 下げる

下げるときは、解除ボタンを押しながら操作します。

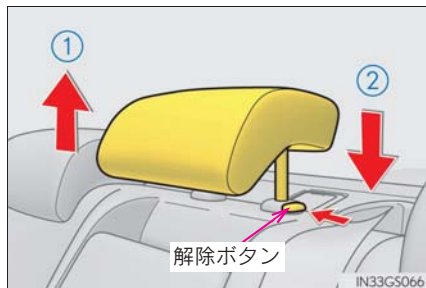

知識

■ヘッドレストを取りはずすとき

解除ボタンを押しながらヘッドレストを引き上げます。

フロント席：ヘッドレストが天井にあたって取りはずしにくいときは、シートの高さや角度をかえてください。(→ P. 137)

リヤ外側席 (リヤサンシェード装着車)：リヤサンシェードを上げているときは、降ろしてからヘッドレストをはずしてください。(→ P. 320)

■ヘッドレストの高さについて

必ずヘッドレストの中心が両耳のいちばん上のあたりになるよう調整してください。

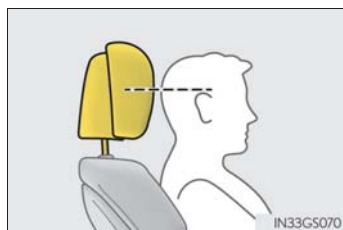

■リヤ席について

使用するときには、常に格納位置から一段上げた位置にしてください。

**■ ヘッドレストについて**

次のことをお守りください。

お守りいただかないと、重大な傷害におよぶか、最悪の場合死亡につながるおそれがあります。

- ヘッドレストは、それぞれのシート専用のものを使用する
- ヘッドレストを必ず正しい位置に調整する
- ヘッドレストを調整したあとは、ヘッドレストを押し下げて固定されていることを確認する
- ヘッドレストをはずしたまま走行しない

ハンドル

調整のしかた

スイッチを操作すると、ハンドルを次の方向に動かします。

- ① 上方へ
- ② 下方へ
- ③ 手前へ
- ④ 前方へ

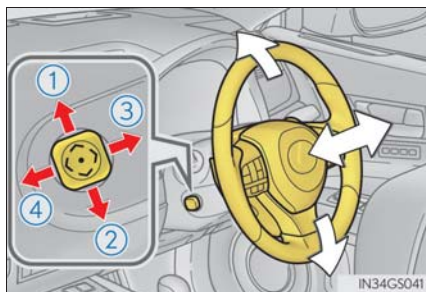

ホーン（警音器）

ハンドルの  周辺部を押すと
ホーンが鳴ります。

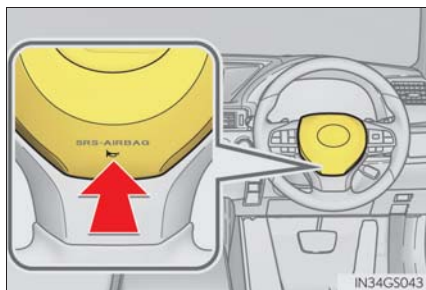



知識

■ ハンドル位置調整の作動条件

パワースイッチがアクセサリモードまたは ON モードのとき※

※ 運転席シートベルトを装着していれば、パワースイッチのモードにかかわらず、ハンドルの調整ができます。

■ ハンドル位置の自動調整

お好みのハンドル位置をポジションメモリーに登録すると、自動で調整されます。
(→ P. 140)

■ パワーイージーアクセスシステム

パワースイッチのモード切りかえ・運転席シートベルトの脱着に連動して、ハンドルとシートが動きます。(→ P. 140)



警告

走行中はハンドル位置の調整をしないでください。
運転を誤って、重大な傷害におよぶか、最悪の場合死亡につながるおそれがあります。

インナーミラー

後方を十分に確認できるようにミラーの位置を調整することができます。

上下調整のしかた

運転姿勢に合わせてインナーミラーの高さを調整することができます。

インナーミラー本体を持って、上下方向に調整する

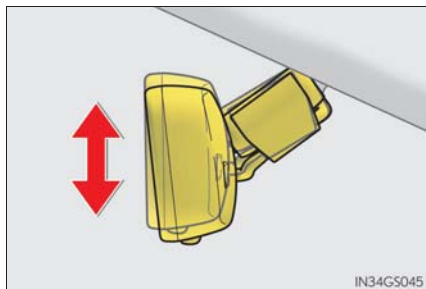

自動防眩機能

後続車のヘッドランプのまぶしさに応じて反射光を自動的に減少させます。

自動防眩機能の切りかえ

ON / OFF

ON のときはインジケータが点灯します。

パワースイッチを ON モードにしたときは、ミラーは常に自動防眩機能が ON になっています。

ボタンを押すと OFF になりインジケータが消灯します。

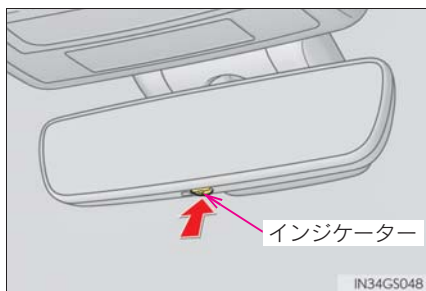

 知識

■ センサーの誤作動防止

センサーの誤作動を防ぐため、センサーにふれたりセンサーを覆ったりしないください。

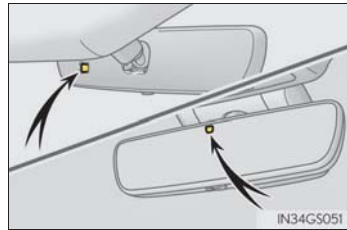
 警告

走行中はミラーの調整をしないでください。
運転を誤って、重大な傷害におよぶか、最悪の場合死亡につながるおそれがあります。

ドアミラー

調整のしかた

- 1** 調整するミラーを選ぶには、スイッチを押す

- ① 左
- ② 右

もう一度押すと、選択が解除されます。

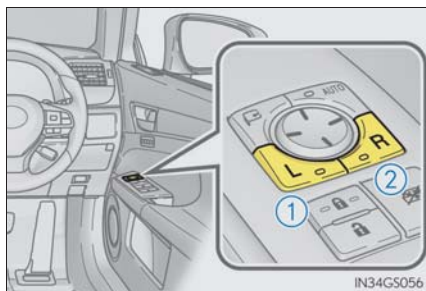

- 2** ミラーの鏡面を調整するにはスイッチを押す

- ① 上
- ② 右
- ③ 下
- ④ 左

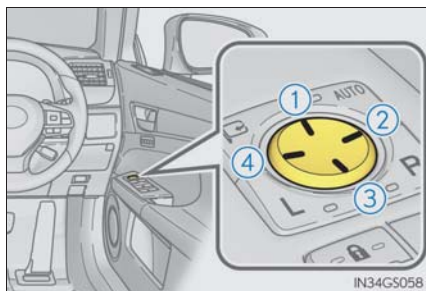

ドアミラーを格納する

■ マニュアル作動での格納・復帰のしかた

ボタンを押す

もう一度押すと、もとの位置にもどります。

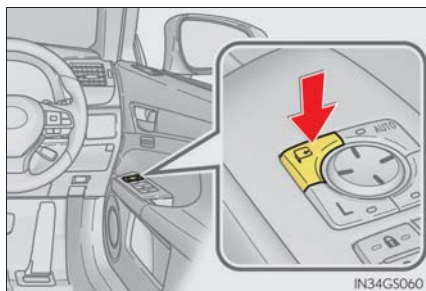

■ オート作動での格納・復帰のしかた

スマートエントリー&スタートシステムやワイヤレスリモコンによるドアの施錠・解錠に連動して、ドアミラーを自動的に格納・復帰させることができます。

ボタンを押す

ボタンを押すと、インジケーターが点灯します。

もう一度ボタンを押すとマニュアル作動にもどります。

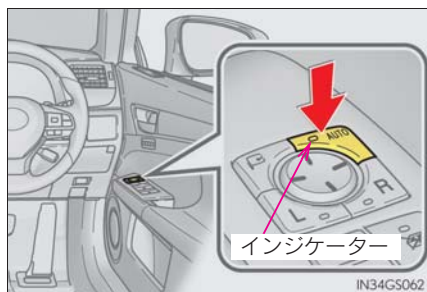

リバース連動機能について

ミラー選択スイッチのLまたはRどちらかが選択されているときは、後退時に鏡面が下向きになり、下方が見やすくなります。

この機能を使用しないときは、ミラー選択スイッチの選択が解除された状態にしてください。

■ 後退時に下向きになる角度を調整するときは

シフトレバーをRに入れた状態で、鏡面位置を調整することで、下向きに動く角度を調整できます。

次回からシフトレバーをRにするたびに、その角度で作動します。

通常時（シフトレバーがR以外のとき）の鏡面位置を基準に下向きに動く角度を記憶するため、調整後に通常時の鏡面位置を変更すると、それに伴って後退時の鏡面位置も変化します。

通常時の鏡面位置を変更したときは、後退時に下向きになる角度も調整してください。



知識

■ 鏡面調整の作動条件

パワースイッチがアクセサリモードまたは ON モードのとき

■ ミラーが曇ったとき

リヤウインドウデフォグガーを作動させると、ミラーヒーターが同時に作動し、曇りを取ることができます。(→ P. 291)

■ ミラー角度の自動調整

お好みのミラー角度をポジションメモリーに登録すると、自動で調整されます。(→ P. 140)

■ 自動防眩機能

インナーミラーの自動防眩機能を ON にしておくと、ドアミラーも連動して防眩機能が作動します。(→ P. 150)

■ 寒冷時に「オート作動」で使用するとき

寒冷時に「オート作動」で使用しているとき、ドアミラーが凍結すると、自動で格納・復帰ができないことがあります。この場合、ドアミラーに付着している氷や雪などを取り除いたあと、「マニュアル作動」で作動させるか、手で動かしてください。



警告

■ 走行中の留意事項

走行中は次のことを必ずお守りください。

お守りいただかないと、運転を誤って重大な傷害におよぶか、最悪の場合死亡につながるおそれがあります。

- ミラーの調整をしない
- ドアミラーを格納したまま走行しない
- 走行前に必ず、運転席側および助手席側のミラーをもとの位置にもどして、正しく調整する

■ ミラーが動いているとき

手をふれないでください。

手を挟んでけがや、ミラーの故障などの原因になるおそれがあります。

■ ミラーヒーターが作動しているとき

鏡面が熱くなるのでふれないでください。

パワーウィンドウ

開閉のしかた

スイッチでドアガラスを開閉できます。

スイッチを操作すると、ドアガラスを次のように動かします。

- ① 閉める
- ② 自動全閉※
- ③ 開ける
- ④ 自動全開※

※途中で停止するときは、スイッチを反対側へ操作します。

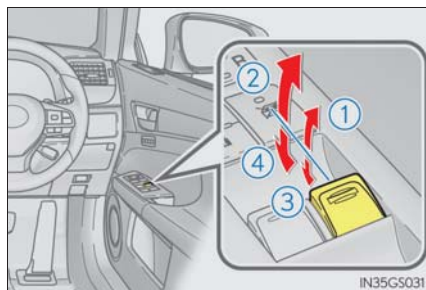

ウィンドウロックスイッチ

スイッチを押すと、インジケータが点灯し、運転席以外のドアガラスが作動不可になります。

お子さまが誤ってドアガラスを開閉することを防止できます。

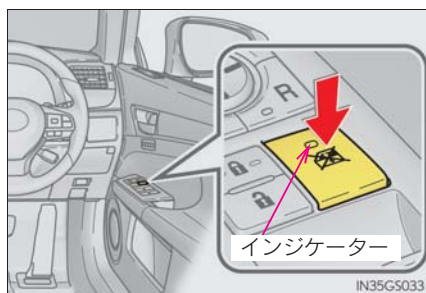

 知識

■ 作動条件

パワースイッチが ON モードのとき

■ ハイブリッドシステム停止後の作動

パワースイッチをアクセサリモードまたは OFF にしたあとでも、約 45 秒間はドアガラスを開閉できます。ただし、そのあいだに運転席ドアを開閉すると作動しなくなります。

■ 挟み込み防止機能

ドアガラスを閉めているときに、窓枠とドアガラスのあいだに異物が挟まると、作動が停止し、少し開きます。

■ 巻き込み防止機能

ドアガラスを開けているときに、異物がドア内に巻き込まれると作動が停止します。

■ ドアガラスを開閉することができないときは

挟み込み防止機能や巻き込み防止機能が異常に作動してしまい、ドアガラスを開閉することができないときは、開閉することができないドアのパワーウインドウスイッチで、次の操作を行ってください。

● 車を停止し、パワースイッチを ON モードの状態です、挟み込み防止機能や、巻き込み防止機能が作動したあと約 4 秒以内に、パワーウインドウスイッチを「自動全開」の位置で引き続ける。または、「自動全開」の位置で押し続けることでドアガラスを開閉することができます。

● 上記の操作を行ってもドアガラスが開閉できない場合、機能の初期化を次の手順で実施してください。

- 1 パワースイッチを ON モードにする
- 2 パワーウインドウスイッチを「自動全開」の位置で引き続け、ドアガラスを全閉にする
- 3 いったんパワーウインドウスイッチから手を離して、再度パワーウインドウスイッチを「自動全開」の位置で約 6 秒以上引き続ける
- 4 パワーウインドウスイッチを「自動全開」の位置で押し続け、ドアガラスを全開にしたあと、さらにスイッチを約 1 秒以上押し続ける
- 5 いったんパワーウインドウスイッチから手を離して、再度パワーウインドウスイッチを「自動全開」の位置で約 4 秒以上押し続ける
- 6 再度、パワーウインドウスイッチを「自動全開」の位置で引き続け、ドアガラスを閉めたあと、さらにスイッチを約 1 秒以上引き続ける

ドアガラス作動途中でスイッチから手を離すと、最初からやり直しとなります。以上の操作を行っても反転して閉じ切らない、または全開にならない場合は、レクサス販売店で点検を受けてください。

■ ドアロック連動ドアガラス開閉機能

- メカニカルキーでドアガラスを開閉できます。※ (→ P. 443)
 - ワイヤレスリモコンでドアガラスを開閉できます。※ (→ P. 118)
- ※ カスタマイズ機能での設定変更が必要です。(→ P. 469)

■ オートアラーム

オートアラームがセットされているときに、ドアロック連動ドアガラス開閉機能でドアガラスを閉めると、オートアラームが作動することがあります。(→ P. 67)

■ 補機バッテリーをはずしたとき

ウインドウロックスイッチが OFF になるため、補機バッテリーを接続したあと、再度ウインドウロックスイッチを ON にする必要があります。

■ 窓開警告ブザー

パワースイッチが OFF でドアガラスが開いていると、運転席ドアを開けたときにブザーが鳴り、メーター内のマルチインフォメーションディスプレイにメッセージが表示されます。

■ カスタマイズ機能

ドアロック連動ドアガラス開閉機能などの設定を変更できます。
(カスタマイズ一覧：→ P. 469)

警告

次のことを必ずお守りください。

お守りいただかないと、重大な傷害におよぶか、最悪の場合死亡につながるおそれがあります。

■ ドアガラスを開閉するとき

- 運転者は、乗員の操作を含むすべてのドアガラス開閉操作について責任があります。特にお子さまの誤った操作による事故を防ぐため、お子さまにはドアガラスの操作をさせないでください。お子さまや他の人がドアガラスに挟まれたり巻き込まれたりするおそれがあります。

また、お子さまが同乗するときはウィンドウロックスイッチを使用することをおすすめします。(→ P. 155)

- ドアガラスを開閉するときは、乗員の手・腕・頭・首などを挟んだり巻き込んだりしないようにしてください。特にお子さまへは手などを出さないよう声かけをしてください。



- ワイヤレスリモコンやメカニカルキーを使ってドアガラスを操作するときは、ドアガラスに人が挟まれるおそれがないことを確認してから操作してください。またお子さまには、ワイヤレスリモコンやメカニカルキーによる操作をさせないでください。お子さまや他の人がドアガラスに挟まれたり巻き込まれたりするおそれがあります。

- 車から離れるときはパワースイッチをOFFにし、キーを携帯してお子さまと一緒に車から離れてください。いたずらなどによる誤った操作により、思わぬ事故につながるおそれがあります。

■ 挟み込み防止機能

- 挟み込み防止機能を故意に作動させるため、乗員の手・腕・頭・首などを挟んだりしないでください。
- 挟み込み防止機能は、ドアガラスが完全に閉まる直前に異物を挟むと作動しない場合があります。また、挟み込み防止機能は、スイッチを引き続けた状態では作動しません。指などを挟まないように注意してください。

■ 巻き込み防止機能

- 巻き込み防止機能を故意に作動させようとして、乗員の手・腕・服などを巻き込ませたりしないでください。
- 巻き込み防止機能は、ドアガラスが完全に開く直前に異物を挟むと作動しない場合があります。手・腕・服などを巻き込まないように注意してください。

ムーンルーフ★

頭上のスイッチでムーンルーフを開閉・チルトアップ/ダウンできます。

ムーンルーフを開閉する

- ① ムーンルーフを開く※
全開の手前の位置で止まります。(風切り音の低減機能)
全開にしたいときは、スイッチをもう一度押してください。
- ② ムーンルーフを閉める※
※途中で停止するときは、ムーンルーフスイッチを軽く押します。



IN35GS037a

チルトアップ/ダウンする

- ① チルトアップ※
- ② チルトダウン※
※途中で停止するときは、ムーンルーフスイッチを軽く押します。

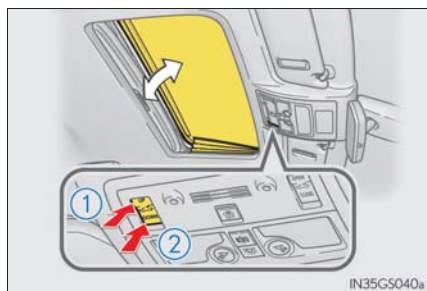

IN35GS040a

★：グレード、オプションなどにより、装備の有無があります。

 知識

■ 作動条件

パワースイッチが ON モードのとき

■ ハイブリッドシステム停止後の作動

パワースイッチをアクセサリモードまたは OFF にしたあとでも、約 45 秒間は操作できます。ただし、そのあいだに運転席ドアを開閉すると作動しなくなります。

■ 挟み込み防止機能

ムーンルーフを閉めるとき、またはチルトダウンするときに、ムーンルーフが異物の挟み込みを感知すると、作動が停止し少し開きます。

■ サンシェード

手動で開閉できます。また、ムーンルーフが開くと連動して開きます。

■ ドアロック連動ムーンルーフ開閉機能

- メカニカルキーでムーンルーフを開閉できます。* (→ P. 443)
 - ワイヤレスリモコンでムーンルーフを開閉できます。* (→ P. 118)
- * カスタマイズ機能での設定変更が必要です。(→ P. 469)

■ オートアラーム

オートアラームがセットされているときに、ドアロック連動ムーンルーフ開閉機能でムーンルーフを閉めると、オートアラームが作動することがあります。(→ P. 67)

■ムーンルーフが正常に閉まらないとき

次の操作を行ってください。

●閉まるときに反転し、閉じ切らない場合

❶ 車を停止する

❷ スイッチの“CLOSE”側を押し続ける※¹

ムーンルーフが閉じ、再び開き、10秒間停止します。※²その後再び閉じ、チルトアップし、1秒間停止します。チルトダウン後、いったん開いてから閉じます。

❸ ムーンルーフが完全に閉まったことを確認し、スイッチから手を離す

●チルトダウン時に反転し、閉じ切らない場合

❶ 車を停止する

❷ スイッチの“UP”側を押し続け※¹、ムーンルーフをチルトアップ位置にする

❸ スイッチから一度手を離し、再度“UP”側を押し続ける※¹

ムーンルーフがチルトアップの状態でも10秒間停止し、※²微調節後1秒間停止します。チルトダウン後、いったん開いてから閉じます。

❹ ムーンルーフが完全に閉まったことを確認し、スイッチから手を離す

※¹途中でスイッチから手を離すと、最初からやり直しとなります。

※²10秒間停止したあとにスイッチから手を離すと、それ以降オート作動できなくなります。その場合は、スイッチの“UP”、または、“CLOSE”側を押し続けてください。ムーンルーフがチルトアップし、1秒間停止します。その後、チルトダウンし、いったん開いてから閉じます。ムーンルーフが完全に閉まったことを確認したら、スイッチから手を離してください。

以上の操作を行っても反転して閉じ切らない場合は、レクサス販売店で点検を受けてください。

■ムーンルーフ開警告ブザー

パワースイッチがOFFでムーンルーフが開いていると、運転席ドアを開けたときにブザーが鳴り、メーター内のマルチインフォメーションディスプレイにメッセージが表示されます。

■カスタマイズ機能

ドアロック連動ムーンルーフ開閉機能などの設定を変更できます。

(カスタマイズ一覧：→P. 469)

警告

次のことを必ずお守りください。

お守りいただかないと、重大な傷害におよぶか、最悪の場合死亡につながるおそれがあります。

■ムーンルーフを開けているとき

- 走行中はルーフから手や顔を出さない
- 開口部に腰かけない

■ムーンルーフを開閉するとき

- 運転者は、ムーンルーフの開閉操作について責任があります。特にお子さまの誤った操作による事故を防ぐため、お子さまにはムーンルーフの操作をさせないでください。お子さまや他の人がムーンルーフに挟まれたり巻き込まれたりするおそれがあります。

- ムーンルーフを開閉や、チルトダウンするときは、乗員の手・腕・頭・首を挟んだり巻き込んだりしないように注意してください。

- ワイヤレスリモコンやメカニカルキーを使ってムーンルーフを操作するときは、ムーンルーフに人が挟まれるおそれがないことを確認してから操作してください。またお子さまには、ワイヤレスリモコンやメカニカルキーによる操作をさせないでください。お子さまや他の人がムーンルーフに挟まれたり巻き込まれたりするおそれがあります。



- 車から離れるときはパワースイッチをOFFにし、キーを携帯してお子さまも一緒に車から離れてください。いたずらなどによる誤った操作により、思わぬ事故につながるおそれがあります。

■挟み込み防止機能

- 挟み込み防止機能を故意に作動させるため、乗員の手・腕・頭・首などを挟んだりしないでください。
- 挟み込み防止機能は、ムーンルーフが完全に閉まる直前に異物を挟むと作動しない場合があります。また、挟み込み防止機能は、スイッチを押し続けた状態では作動しません。指などを挟まないように注意してください。

運転

4

4-1. 運転にあたって

運転にあたって.....	164
荷物を積むときの注意.....	172

4-2. 運転のしかた

パワー（イグニッション） スイッチ.....	173
EV ドライブモード.....	179
トランスミッション.....	181
方向指示レバー.....	187
パーキングブレーキ.....	188
ブレーキホールド.....	191

4-3. ランプのつけ方・ ワイパーの使い方

ランプスイッチ.....	193
アダプティブハイビーム システム.....	196
オートマチックハイビーム.....	201
フォグランプスイッチ.....	205
ワイパー&ウオツシャー.....	207

4-4. 給油のしかた

給油口の開け方.....	213
--------------	-----

4-5. 運転支援装置について

Lexus Safety System+.....	217
PCS（プリクラッシュ セーフティシステム）.....	223
LKA（レーンキーピング アシスト）.....	233
レーダークルーズコントロール （全車速追従機能付き）.....	243
ドライブモードセレクト スイッチ.....	255
BSM（ブラインドスポット モニター）.....	258
運転を補助する装置.....	263

4-6. 運転のアドバイス

ハイブリッド車運転の アドバイス.....	271
寒冷時の運転.....	273

運転にあたって

安全運転を心がけて、次の手順で走行してください。

ハイブリッドシステムを始動する

→ P. 173

発進する

- 1 ブレーキペダルを踏んだまま、シフトレバーをDにする(→ P. 181)
- 2 パーキングブレーキがマニュアルモードのときは、パーキングブレーキを解除する(→ P. 188)
- 3 ブレーキペダルから徐々に足を離し、アクセルペダルをゆっくり踏み発進する

停車する

- 1 シフトレバーはDのまま、ブレーキペダルを踏む
- 2 必要に応じて、パーキングブレーキをかける
長時間停車する場合は、シフトレバーをPにします。(→ P. 181)

駐車する

- 1 シフトレバーはDのまま、ブレーキペダルを踏む
- 2 シフトレバーをPにする(→ P. 181)
- 3 パーキングブレーキがマニュアルモードのときは、パーキングブレーキをかける(→ P. 188)
- 4 パワースイッチを押してハイブリッドシステムを停止する
- 5 電子キーを携帯していることを確認し、ドアを施錠する
坂道の途中で駐車をする場合は、必要に応じて輪止め[※]を使用してください。

[※] 輪止めはレクサス販売店で購入することができます。

上り坂の発進のしかた

- 1 パーキングブレーキをかけ、シフトレバーをDにする
- 2 アクセルペダルをゆっくり踏む
- 3 車が動き出す感触を確認したら、パーキングブレーキを解除し発進する

 知識**■ 上り坂発進について**

ヒルスタートアシストコントロールを使用することができます。(→ P. 263)

■ 燃費を良くする走り方

ハイブリッド車も急加速を控えるなど、通常のガソリン車と同様の心がけが必要です。(→ P. 271)

■ 雨の日の運転について

- 雨の日は視界が悪くなり、またガラスが曇ったり、路面がすべりやすくなったりするので、慎重に走行してください。
- 雨の降りはじめは路面がよりすべりやすいため、慎重に走行してください。
- 雨の日の高速走行などでは、タイヤと路面のあいだに水膜が発生し、ハンドルやブレーキが効かなくなるおそれがあるので、スピードは控えめにしてください。

■ ハイブリッドシステム出力の抑制について（ブレーキオーバーライドシステム）

- アクセルペダルとブレーキペダルが同時に踏まれたとき、ハイブリッドシステム出力を抑制する場合があります。
- ブレーキオーバーライドシステム作動中は、マルチインフォメーションディスプレイにメッセージが表示されます。(→ P. 402)

■ 運転標識の取り付け

磁石式の初心運転者標識や高齢運転者標識などを樹脂バンパーやアルミ部分に取り付けることはできません。

■ 急発進の抑制について（ドライブスタートコントロール）

- 次のような通常と異なる操作が行われた場合、ハイブリッドシステム出力を抑制する場合があります。
 - ・ アクセルペダルを踏み込んだまま、シフトレバーを操作した（R から D、D から R、N から R、P から D、P から R）とき。（D は S ポジションを含む）
この場合、マルチインフォメーションディスプレイにメッセージが表示されます。(→ P. 391)
 - ・ 後退時にアクセルペダルを踏みすぎたとき。
- ドライブスタートコントロールが作動していると、ぬかるみや新雪などからの脱出が困難な場合があります。そのようなときは、TRC の作動を停止 (→ P. 266) することにより、ドライブスタートコントロールが停止し、脱出しやすくなります。

■ 高摩擦ブレーキパッド装着車について（“F SPORT” のみ）

車速、制動力や車両を取り巻く環境（気温、湿度など）によってはブレーキノイズが発生することがあります。

 **警告**

次の警告をお守りください。お守りいただかないと重大な傷害におよぶか、最悪の場合死亡につながるおそれがあります。

■ 発進するとき

車が動き出すことによる事故を防ぐため、READY インジケーターが点灯している状態で停車しているときは、常にブレーキペダルを踏んでください。クリープ現象で車が動き出すのを防ぎます。

■ 運転するとき

- 踏み間違いを避けるため、ブレーキペダルとアクセルペダルの位置を十分把握した上で運転してください。
 - ・ アクセルペダルをブレーキペダルと間違えて踏むと、車が急発進して思わぬ事故につながるおそれがあります。
 - ・ 後退するときは体をひねった姿勢となるため、ペダルの操作がしにくくなります。ペダル操作が確実にできるよう注意してください。
 - ・ 車を少し移動させるときも正しい運転姿勢をとり、ブレーキペダルとアクセルペダルが確実に踏めるようにしてください。
 - ・ ブレーキペダルは右足で操作してください。左足でのブレーキ操作は緊急時の反応が遅れるなど、思わぬ事故につながるおそれがあり危険です。
- ハイブリッド車は電気モーターでの走行時にエンジン音がしないため、周囲の人が車両の接近に気が付かない場合があります。車両接近通報装置が ON でも、周囲の騒音などが大きい場合は、車両の接近に気が付かないことがありますので、十分注意して運転してください。特に車両接近通報装置を OFF にしているときは、注意が必要です。
- 燃えやすいものの上を走行したり、可燃物付近に車を止めたりしないでください。排気管や排気ガスは高温になり、可燃物が近くにあると火災になるおそれがあり危険です。
- 通常走行時は、走行中にハイブリッドシステムを停止しないでください。走行中にハイブリッドシステムを停止してもハンドルやブレーキの操作は可能ですが、ハンドルの操作力補助がなくなり、ハンドル操作が困難になります。安全を確認した上で、すみやかに道路脇に停車してください。
なお、通常の方法で車両を停止することができないような緊急時は、P. 372 を参照してください。
- 急な下り坂では、エンジンブレーキを使用してスピードを下げてください。フットブレーキを連続して使いすぎると、ブレーキが過熱して正常に機能しなくなります。(→ P. 181)

 **警告**

次の警告をお守りください。お守りいただかないと重大な傷害におよぶか、最悪の場合死亡につながるおそれがあります。

■ 運転するとき

- 走行中はハンドル・シート・ドアミラー・インナーミラーの調整をしないでください。
運転を誤るおそれがあります。
- すべての乗員は頭や手、その他の体の一部を車から出さないようにしてください。

■ すべりやすい路面を運転するとき

- 急ブレーキ・急加速・急ハンドルはタイヤがスリップし、車両の制御ができなくなるおそれがあります。
- 急激なアクセル操作、シフト操作によるエンジンブレーキやエンジン回転数の変化は、車が横すべりするなどして、思わぬ事故につながるおそれがあり危険です。
- 水たまり走行後はブレーキペダルを軽く踏んでブレーキが正常に働くことを確認してください。ブレーキパッドがぬれるとブレーキの効が悪くなったり、ぬれていない片方だけが効いたりしてハンドルをとられるおそれがあります。

■ シフトレバーを操作するとき

- シフトレバーを前進側のシフトポジションに入れたまま惰性で後退したり、Rに入れたまま惰性で前進することは絶対にやめてください。
思わぬ事故や故障の原因となるおそれがあります。
- 車両が動いているあいだは、シフトレバーをPに入れしないでください。
トランスミッションにダメージを与えたり、車両のコントロールができなくなるおそれがあります。
- 車両が前進しているあいだは、シフトレバーをRに入れしないでください。
トランスミッションにダメージを与えたり、車両のコントロールができなくなるおそれがあります。
- 車両が後退しているあいだは、シフトレバーを前進側のシフトポジションに入れしないでください。
トランスミッションにダメージを与えたり、車両のコントロールができなくなるおそれがあります。
- 走行中にシフトレバーをNに入れると、ハイブリッドシステムの動力伝達が解除され、エンジンブレーキが効かなくなります。
- アクセルペダルを踏み込んだまま操作しないように気を付けてください。
シフトレバーがPまたはN以外にあると、車が急発進して思わぬ事故につながるおそれがあり危険です。

 **警告**

次の警告をお守りください。お守りいただかないと重大な傷害におよぶか、最悪の場合死亡につながるおそれがあります。

■ 継続的にブレーキ付近から警告音（キーキー音）が発生したとき

できるだけ早くレクサス販売店で点検を受け、ブレーキパッドを交換してください。必要なときにパッドの交換が行われないと、ディスクローターの損傷につながる場合があります。

パッドやローターなどの部品は、役割を果たすと共に摩耗していきます。摩耗の限度をこえて走行すると故障を引き起こすばかりでなく、事故につながるおそれがあります。

■ 停車するとき

- 不必要にアクセルペダルを踏み込まないでください。
シフトレバーがPまたはN以外にあると、車が急発進して思わぬ事故につながるおそれがあり危険です。
- 車が動き出すことによる事故を防ぐため、READY インジケーターが点灯しているときは常にブレーキペダルを踏み、必要に応じてパーキングブレーキをかけてください。
- 坂道で停車するときは、前後に動き出して事故につながることを防ぐため、常にブレーキペダルを踏み、必要に応じてパーキングブレーキをかけてください。
- 停車中に空ぶかしをしないでください。
排気管が過熱し、可燃物が近くにあると火災につながるおそれがあり危険です。

 **警告**

次の警告をお守りください。お守りいただかないと重大な傷害におよぶか、最悪の場合死亡につながるおそれがあります。

■ 駐車するとき

- 炎天下では、メガネ・ライター・スプレー缶や炭酸飲料の缶などを車内に放置しないでください。
放置したまましていると、次のようなことが起こるおそれがあり危険です。
 - ・ライターやスプレー缶からガスがもれたり、出火する
 - ・プラスチックレンズ・プラスチック素材のメガネが、変形またはひび割れを起こす
 - ・炭酸飲料の缶が破裂して車内を汚したり、電気部品がショートする原因になる
- ライターを車内に放置したままにしないでください。ライターをグローブボックスなどに入れておいたり、車内に落としたままにしておくと、荷物を押し込んだりシートを動かしたときにライターの操作部が誤作動し、火災につながるおそれがあり危険です。
- ウインドウガラスなどには吸盤を取り付けしないでください。また、インストルメントパネルやダッシュボードの上に芳香剤などの容器を置かないでください。
吸盤や容器がレンズの働きをして、車両火災につながるおそれがあり危険です。
- シルバー色などの金属蒸着フィルムを曲面ガラスに貼った場合は、ドアやウインドウを開けたまま放置しないでください。
直射日光が曲面ガラスの内側に反射し、レンズの働きをして火災につながるおそれがあり危険です。
- 車から離れるときは、必ずパーキングブレーキをかけ、シフトレバーをPに入れ、ハイブリッドシステムを停止し、施錠してください。
READY インジケーターが点灯しているあいだは、車から離れないでください。
- READY インジケーターが点灯しているとき、またはハイブリッドシステム停止直後は排気管にふれないでください。
やけどをするおそれがあります。

■ 仮眠するとき

必ずハイブリッドシステムを停止してください。
READY インジケーターが点灯した状態のまま仮眠すると、無意識にシフトレバーを動かしたり、アクセルペダルを踏み込んだりして、事故やハイブリッドシステムの異常過熱による火災が発生するおそれがあります。さらに、風通しの悪い場所に停めると、排気ガスが車内に侵入し、重大な健康障害におよぶか、最悪の場合死亡につながるおそれがあります。

 **警告**

次の警告をお守りください。お守りいただかないと重大な傷害におよぶか、最悪の場合死亡につながるおそれがあります。

■ ブレーキをかけるとき

- ブレーキがぬれているときは、普段よりも注意して走行してください。
ブレーキがぬれていると、制動距離が長くなり、ブレーキのかかりに、左右の違いが出るおそれがあります。また、パーキングブレーキがしっかりとかからないおそれもあります。
- 電子制御ブレーキシステムが機能しないときは、他の車に近付いたりしないでください。また、下り坂や急カーブを避けてください。
この場合ブレーキは作動しますが、通常よりも強く踏む必要があります。また制動距離も長くなります。ただちにブレーキの修理を受けてください。
- ブレーキシステムは2つ以上の独立したシステムで構成されており、一つの油圧システムが故障しても、残りは作動します。この場合、ブレーキペダルを通常より強く踏む必要があり、制動距離が長くなります。ただちにブレーキの修理を受けてください。

■ 万一脱輪したとき

いずれかのタイヤが宙に浮いているときは、むやみに空転させないでください。駆動系部品の損傷や、車両の飛び出しによる思わぬ事故につながるおそれがあり危険です。

 注意**■ 運転しているとき**

- 運転中にアクセルペダルとブレーキペダルを同時に踏まないでください。アクセルペダルとブレーキペダルを同時に踏むと、ハイブリッドシステム出力を抑制する場合があります。
- 坂道で停車するために、アクセルペダルを使ったり、アクセルペダルとブレーキペダルを同時に踏んだりしないでください。

■ 駐車するとき

必ずシフトレバーを P にしてください。P にしておかないと、車が動き出したり、誤ってアクセルペダルを踏み込んだときに急発進するおそれがあります。

■ 部品の損傷を防ぐために

- パワーステアリングモーターの損傷を防ぐため、ハンドルをいっぱいにまわした状態を長く続けしないでください。
- ディスクホイールなどの損傷を防ぐため、段差などを通過するときは、できるだけゆっくり走行してください。

■ 走行中にタイヤがパンクしたら

次のようなときはタイヤのパンクや損傷が考えられます。ハンドルをしっかり持って徐々にブレーキをかけ、スピードを落としてください。

- ハンドルがとられる
- 異常な音や振動がある
- 車両が異常に傾く

タイヤがパンクした場合の対処法は P. 414, 424 を参照してください。

■ 冠水路走行に関する注意

大雨などで冠水した道路では、次のような重大な損傷を与えるおそれがあるため、走行しないでください。

- エンストする
- 電装品がショートする
- 水を吸い込んでのエンジン破損

万一、冠水した道路を走行し、水中に浸かってしまったときは必ずレクサス販売店で次の点検をしてください。

- ブレーキの効き具合
- エンジン・トランスミッション・ディファレンシャルなどのオイルやフルードの量および質の変化
- プロペラシャフト・各ベアリング・各ジョイント部などの潤滑不良

荷物を積むときの注意

安全で快適なドライブをするために、荷物を積むときは次のことをお守りください。



警告

■ 積んではいけないもの

次のようなものを積むと引火するおそれがあり危険です。

- 燃料が入った容器
- スプレー缶

■ 荷物を積むとき

次のことを必ずお守りください。

お守りいただかないと、ブレーキペダル・アクセルペダルを正しく操作できなかったり、荷物が視界をさえぎったり、荷物が乗員に衝突したりして、思わぬ事故につながるおそれがあり危険です。

- できるだけ荷物はトランクに積んでください。
- 次の場所には荷物を積まないでください。
 - ・ 運転席足元
 - ・ 助手席やリヤ席（荷物を積み重ねる場合）
 - ・ パッケージトレイ
 - ・ インストルメントパネル
 - ・ ダッシュボード
 - ・ ナビゲーション画面の前
- 室内に積んだ荷物はすべてしっかりと安定させてください。

■ 荷物の重量・荷重のかけ方について

- 荷物を積み過ぎないでください。
- 荷重を不均等にかけないようにしてください。

これはタイヤに負担をかけるだけでなく、ハンドル操作性やブレーキ制御の低下により思わぬ事故につながり、重大な傷害におよぶか、最悪の場合死亡につながるおそれがあります。

パワー（イグニッション）スイッチ

電子キーを携帯して次の操作を行うことで、ハイブリッドシステムの始動またはパワースイッチのモードを切りかえることができます。

ハイブリッドシステムの始動のしかた

- 1 パーキングブレーキがかかっていることを確認するため、パーキングブレーキスイッチを押す（→ P. 188）
メーター内のパーキングブレーキ表示灯が点灯します。
- 2 シフトレバーがPの位置にあることを確認する
- 3 ブレーキペダルをしっかりと踏む

マルチインフォメーションディスプレイに  が表示されます。

表示されないと、ハイブリッドシステムは始動しません。

- 4 パワースイッチを押す

READY インジケーターが点灯すれば、ハイブリッドシステムは正常に始動しています。

READYインジケーターが点灯するまでブレーキペダルを踏み続けてください。

パワースイッチのどのモードからでもハイブリッドシステムを始動できます。



- 5 READY インジケーターが点灯したことを確認する

READY インジケーターが消灯している状態では走行できません。

ハイブリッドシステムの停止のしかた

- 1 車両を完全に停止させる
- 2 シフトレバーを P の位置にする
- 3 パーキングブレーキをかける (→ P. 188)
- 4 パワースイッチを押す
- 5 ブレーキペダルから足を離した状態にしてマルチインフォメーションディスプレイの「電源 ON」の表示が消灯していることを確認する

パワースイッチの切りかえ

ブレーキペダルを踏まずにパワースイッチを押すと、モードを切りかえることができます。(スイッチを押すごとにモードが切りかわります)

OFF ※

非常点滅灯が使用できます。

マルチインフォメーションディスプレイに「電源 ON」は表示されません。

アクセサリーモード

オーディオなどの電装品が使用できます。

マルチインフォメーションディスプレイに「電源 ON」が表示されます。

ON モード

すべての電装品が使用できます。

マルチインフォメーションディスプレイに「電源 ON」が表示されます。

※ シフトレバーが P 以外ときはアクセサリーモードになり、OFF になりません。

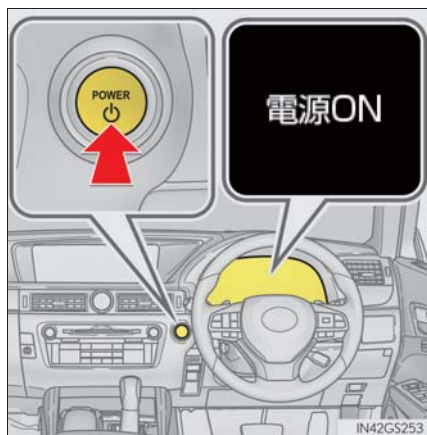

シフトレバーが P 以外でハイブリッドシステムを停止したとき

シフトレバーが P 以外でハイブリッドシステムを停止させた場合、ハイブリッドシステムは停止しますが、パワースイッチのモードは OFF になりません。次の手順で OFF にしてください。

- 1 パーキングブレーキがかかっていることを確認する
- 2 シフトレバーを P の位置にする
- 3 マルチインフォメーションディスプレイに「電源を OFF してください」が表示されていることを確認し、パワースイッチを 1 回押す
- 4 マルチインフォメーションディスプレイの「電源を OFF してください」の表示が消灯していることを確認する

知識

■ 自動電源 OFF 機能

シフトレバーが P にあるとき、20 分以上アクセサリモードか 1 時間以上 ON モード（ハイブリッドシステムが作動していない状態）にしたままにしておくと、パワースイッチが自動で OFF になります。

ただし、自動電源 OFF 機能は、補機バッテリーあがり完全に防ぐものではありません。ハイブリッドシステムが作動していないときは、パワースイッチをアクセサリモード、または ON モードにしたまま長時間放置しないでください。

■ ハイブリッド車特有の音と振動について

→ P. 59

■ 電子キーの電池の消耗について

→ P. 114

■ 外気温が低いときは

ハイブリッドシステム始動時に READY インジケーターの点滅時間が長くなる場合があります。READY インジケーターが点灯すれば走行可能になりますので点灯するまでそのままお待ちください。

■ スマートエントリー&スタートシステムが正常に働かないおそれのある状況

→ P. 133

■ ご留意いただきたいこと

→ P. 134

■ハイブリッドシステムが始動しないとき

- イモビライザーシステムが解除されていない可能性があります（→ P. 65）。
レクサス販売店へご連絡ください。
- シフトレバーがPの位置にあるか確認してください。ハイブリッドシステムを始動するときに、シフトレバーが傾いたり、P以外の位置にするとハイブリッドシステムを始動することができないことがあります。マルチインフォメーションディスプレイに「始動時はPレンジに入れてください」が表示されます。

■ステアリングロックについて

パワースイッチを OFF にしたあとにドアを開閉すると、ステアリングロック機能によりハンドルが固定されます。パワースイッチを操作すると、ステアリングロックは自動で解除されます。

■ステアリングロックが解除できないとき

マルチインフォメーションディスプレイに「ステアリングロック未解除」が表示されます。シフトレバーがPの位置にあることを確認して、ハンドルを左右にまわしながら再操作してください。

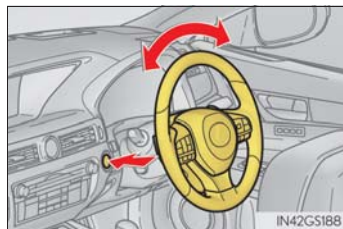

■ステアリングロックモーターのオーバーヒート防止について

短時間にハイブリッドシステムの始動・停止をくり返すと、モーターのオーバーヒート防止のために作動制限することがあります。その場合は操作を控えてください。10秒程度でもとの状態にもどります。

■マルチインフォメーションディスプレイに「スマートエントリー&スタートシステム故障 取扱書を確認」が表示されたときは

システムに異常があるおそれがあります。ただちにレクサス販売店で点検を受けてください。

■万一、READY インジケーターが点灯しないときは

正しい手順で始動操作を行っても READY インジケーターが点灯しない場合は、ただちにレクサス販売店へご連絡ください。

■ハイブリッドシステムに異常があるときは

→ P. 386

■ 電子キーの電池が切れたときは

→ P. 353

■ パワースイッチの操作について

- パワースイッチを操作する際は、短く確実に押してください。確実に押せてない場合は、モードの切りかえやハイブリッドシステムの始動ができない場合があります。また、確実に操作すれば押し続ける必要はありません。
- パワースイッチ OFF 後、すぐに再始動した場合は、ハイブリッドシステムが始動しない場合があります。パワースイッチ OFF 後の再始動は、数秒待つてから操作してください。

■ カスタマイズ機能でスマートエントリー&スタートシステムを非作動にしたときは

→ P. 443

**警告****■ ハイブリッドシステムを始動するとき**

必ず運転席に座って行ってください。このとき決してアクセルペダルは踏まないでください。

思わぬ事故につながり、重大な傷害におよぶか、最悪の場合死亡につながるおそれがあります。

■ 走行中の警告

ハイブリッドシステムの停止などで車両滑走状態になったときは、車両が安全な状態で停止するまでドアを開けたり、ロック操作をしたりしないでください。ステアリングロック機能が作動し、思わぬ事故につながり、重大な傷害におよぶか、最悪の場合死亡につながるおそれがあります。

■ 緊急時のハイブリッドシステム停止方法

走行中にハイブリッドシステムを緊急停止したい場合には、パワースイッチを 2 秒以上押し続けるか、素早く 3 回以上連続で押してください。(→ P. 372)

ただし、緊急時以外は走行中にパワースイッチにふれないでください。走行中にハイブリッドシステムを停止してもハンドルやブレーキの操作は可能ですが、ハンドルの操作力補助がなくなり、ハンドル操作が困難になります。安全を確認した上で、すみやかに道路脇に停車してください。

 注意**■ 補機バッテリーあがりを防止するために**

- ハイブリッドシステム停止中は、パワースイッチをアクセサリモードまたは ON モードにしたまま長時間放置しないでください。
- ハイブリッドシステム停止中に、マルチインフォメーションディスプレイの「電源 ON」の表示が消灯していない場合、パワースイッチが OFF になっていません。パワースイッチを OFF にしてから車両を離れてください。
- シフトレバーが P 以外でハイブリッドシステムを停止させないでください。シフトレバーが P 以外でハイブリッドシステムを停止させた場合、パワースイッチがアクセサリモードとなるため、そのまま放置すると補機バッテリーあがりの原因となります。

■ ハイブリッドシステムを始動するとき

もしハイブリッドシステムが始動しにくい場合は、ただちにレクサス販売店で点検を受けてください。

■ パワースイッチの操作について

パワースイッチ操作時に引っかかりなどの違和感があるときは、故障のおそれがあります。すみやかにレクサス販売店にご連絡ください。

EV ドライブモード

EV ドライブモードは、駆動用電池から電力を供給し、電気モーターのみを使って走行するモードです。早朝、深夜の住宅街や屋内の駐車場などで、騒音や排気ガスを気にすることなく走行することができます。

通常は車両接近通報装置が ON になっているため、静かに走行したい場合は OFF にしてください。(→ P. 57)

EV ドライブモードの ON / OFF を切りかえる

EV ドライブモードになると、マルチインフォメーションディスプレイに「EV MODE」が表示されます。

もう一度スイッチを押すと通常走行（ガソリンエンジンと電気モーターによる走行）にもどります。

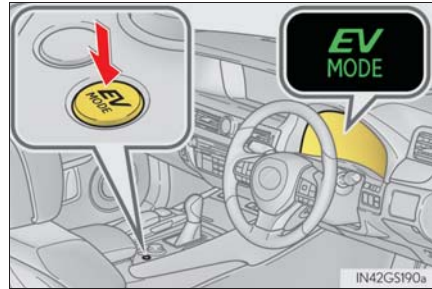

知識

■EV ドライブモードの切りかえについて

次のときは EV ドライブモードに切りかわらない場合があります。EV ドライブモードに切りかわらないときはブザーが鳴り、マルチインフォメーションディスプレイにメッセージが表示されます。

- ハイブリッドシステムが高温のとき
炎天下に駐車したあとや登降坂、高速走行後など
- ハイブリッドシステムが低温のとき
約 0℃を下まわるような低温下に長時間駐車したあとなど
- ガソリンエンジンが暖機運転中のとき
- 駆動用電池の充電量が低いとき
エネルギーモニターに表示される駆動用電池の残量が少ない状態 (→ P. 103)
- 車速が高いとき
- アクセルペダルを大きく踏み込んだときや坂道など
- フロントウインドウガラスの曇り取りを使用しているとき

■ ガソリンエンジンが冷えているときの EV ドライブモードの切りかえについて

ガソリンエンジンが冷えているときにハイブリッドシステムを始動した場合、暖機運転のためガソリンエンジンが自動的に始動し、EV ドライブモードに切りかえることができません。

ブレーキペダルをしっかりと踏み、EV ドライブモードスイッチを押しながらパワースイッチを押すことで、ガソリンエンジンを始動せずにハイブリッドシステムを始動でき、暖機運転を控えて騒音を抑えることができます。

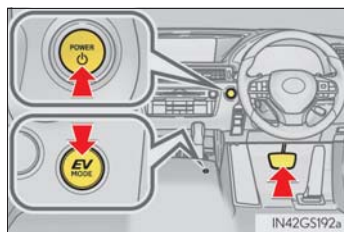

■ EV ドライブモードの自動解除について

EV ドライブモードで走行中、次のときは自動的に通常走行（ガソリンエンジンと電気モーターによる走行）になることがあります。EV ドライブモードが解除されるときは、ブザーが鳴り、EV ドライブモード表示灯が点滅したあと、消灯します。

- 駆動用電池の充電量が低下したとき
エネルギーモニターに表示される駆動用電池の残量が少ない状態（→ P. 103）
- 車速が高いとき
- アクセルペダルを大きく踏み込んだときや坂道など

自動解除されるときは、前もってマルチインフォメーションディスプレイに表示して知らせます。

■ EV ドライブモードの走行可能距離

EV ドライブモードの走行可能距離は数百 m から約 1km 程度です。ただし、車両の状況によっては EV ドライブモードが使用できない場合があります。（走行距離は、駆動用電池の充電量や走行状態によって異なります）

■ 燃費について

ハイブリッドシステムは、通常走行（ガソリンエンジンと電気モーターによる走行）において、最も燃費がよくなるように制御されています。EV ドライブモードを多用すると、燃費が悪くなる場合があります。

警告

■ 走行中の警告

EV ドライブモードではエンジン音がしないため、周囲の人が車両の発進や接近に気が付かない場合があります。車両接近通報装置が ON でも、周囲の騒音などが大きい場合は、車両の接近に気が付かない場合がありますので、十分注意して運転してください。特に車両接近通報装置を OFF にしているときは、注意が必要です。

トランスミッション

シフトレバーの動かし方

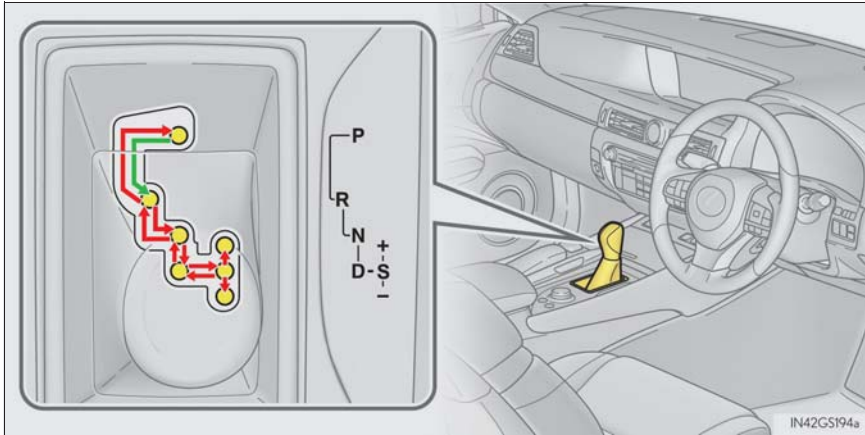

← パワースイッチがON モードの状態、ブレーキペダルを踏んだまま操作します。

P と D のあいだの操作は、ブレーキペダルを踏み、車を完全に止めてから行ってください。

シフトポジションの使用目的

シフトポジション	目的および状態
P	駐車またはハイブリッドシステムの始動
R	後退
N	動力が伝わらない状態
D	通常走行※ ¹
S	S モード走行※ ² (→ P. 184)

※¹ 燃費向上や騒音の低減のために、通常はD ポジションを使用してください。

※² S モードはシフトレンジを選択することで、加速力やエンジンブレーキ力を切りかえることができます。

走行モードの選択

■ スポーツモード・エコドライブモード

→ P. 255

■ スノーモード

雪道など、すべりやすい路面での発進・走行するときに選択してください。

スノーモードスイッチを押す

通常走行モードにもどすときはスイッチをもう一度押します。

※ 1 F SPORT 以外

※ 2 F SPORT

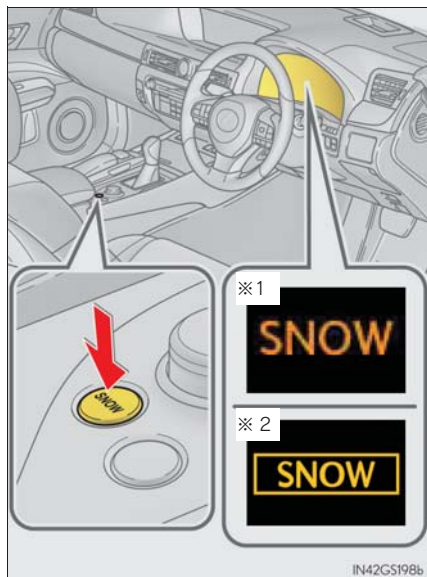

D ポジションでのシフトレンジ選択

パドルシフトスイッチの“-”または“+”側を操作すると、一時的にシフトレンジを選択する走行へ切りかわります。

パドルシフトスイッチの“-”を操作したとき、走行状態に適したエンジンブレーキ力を得られるレンジにダウンシフトします。パドルシフトスイッチの“+”を操作したときは、現在のギヤ段より1つ上のレンジにシフトアップします。

シフトレンジを選択することで、使用するシフトレンジの上限を制限し、不要なシフトアップを抑えたり、エンジンブレーキ力を切りかえることができます。

- ① シフトアップ
- ② シフトダウン

GS450h :

D1 から D8 レンジのあいだで選択されているシフトレンジがメーターに表示されます。

GS300h :

D1 から D6 レンジのあいだで選択されているシフトレンジがメーターに表示されます。

通常走行にもどすときは、パドルシフトスイッチの“+”側を一定時間以上保持します。

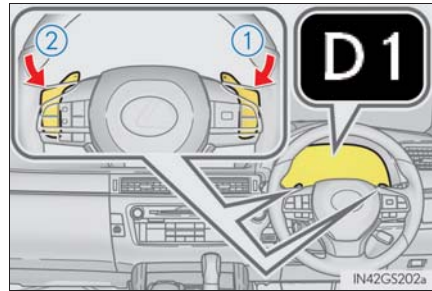

■ シフトレンジ機能

メーター表示		機能
GS450h	GS300h	
D2 ~ D8	D2 ~ D6	スピードや走行条件に応じて、D1 レンジから選択したシフトレンジまで自動的にかわります。
D1		シフトレンジが D1 レンジに固定されます。

シフトレンジの数字が小さい方がエンジンブレーキ力は大きくなります。

Sモードでのシフトレンジ選択

シフトレバーをSポジションにすると、Sモードに切りかわります。シフトレバーまたはパドルシフトスイッチの操作で思い通りのシフトレンジを選択し、運転することができます。

- ① シフトアップ
- ② シフトダウン

GS450h :

S1 から S8 レンジのあいだで、選択されているシフトレンジがメーターに表示されます。

S ポジションへ操作したときの初期レンジは、車速に応じて S2 から S7 のあいだに設定されます。

GS300h :

S1 から S6 レンジのあいだで、選択されているシフトレンジがメーターに表示されます。

S ポジションへ操作したときの初期レンジは、車速に応じて S2 から S5 のあいだに設定されます。

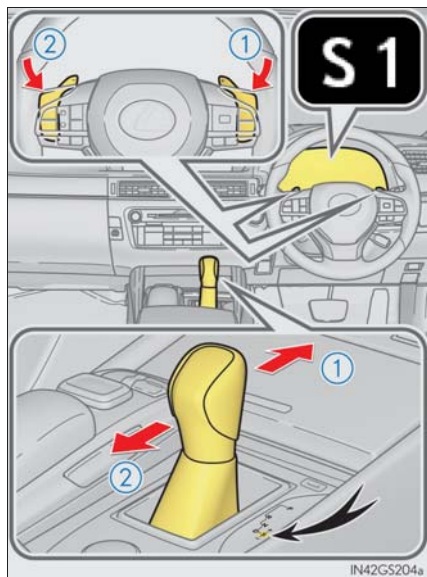

■ シフトレンジ機能

● GS450h :

加速力・エンジブレーキ力は、8段階から選択が可能です。

GS300h :

加速力・エンジブレーキ力は、6段階から選択が可能です。

● シフトレンジの数字が小さい方が、加速力・エンジブレーキ力は大きくなり、エンジン回転数も高くなります。

● GS450h :

1 から 7 のシフトレンジでの加速時は、車速に応じて、自動的にシフトアップします。

GS300h :

1 から 5 のシフトレンジでの加速時は、車速に応じて、自動的にシフトアップします。



知識

■ D ポジションでのレンジ選択の自動解除

次のとき、自動的に D ポジションでのレンジ選択が解除されます。

- 停車したとき
- アクセルペダルを一定時間以上踏み続けたとき
- シフトレバーを D 以外にしたとき

■ シフトダウン制限警告ブザー

安全や走行性能を確保するため、シフトダウン操作には制限があり、シフトレバーまたはパドルシフトスイッチを操作してもシフトダウンできない場合があります。(このときブザーが 2 回鳴ります)

■ スノーモードの自動解除

スノーモードを選択して走行後、ハイブリッドシステムを停止すると、自動的に通常走行モードに切りかわります。

■ レーダークルーズコントロール（全車速追従機能付き）を使って走行しているとき

エンブレブレーキを目的に次の操作を行っても、レーダークルーズコントロール（全車速追従機能付）が解除されないためエンブレブレーキは効きません。

- GS450h: D ポジションまたは S モードで走行中 7、6、5 または 4 にレンジダウンしたとき (→ P. 243)
GS300h: D ポジションまたは S モードで走行中 5 または 4 にレンジダウンしたとき (→ P. 243)
- D ポジションで走行中にドライブモードセレクトスイッチをスポーツモードにしたとき (→ P. 255)

■ 急発進の抑制について（ドライブスタートコントロール）

次のような通常と異なる操作が行われた場合、ハイブリッドシステム出力を抑制する場合があります。

- アクセルペダルを踏み込んだまま、シフトレバーを操作した (R から D、D から R、N から R、P から D、P から R) とき。(D は S ポジションを含む)
この場合、マルチインフォメーションディスプレイにメッセージが表示されます。(→ P. 391)
- 後退時にアクセルペダルを踏みすぎたとき。

■ リバース警告ブザー

シフトレバーを R に入れるとブザーが鳴り、R にあることを運転者に知らせます。

■ シフトレバーを P からシフトできないとき

→ P. 440

 **警告****■ すべりやすい路面を走行するとき**

急なアクセル操作や、シフト操作を行わないでください。エンジブレーキ力の急激な変化が横すべりやスピンの原因になりますので注意してください。

 **注意****■ 駆動用電池の充電について**

シフトレバーがNでは、ガソリンエンジンが回転していても駆動用電池は充電されないため、Nで長時間放置すると駆動用電池の残量が低下し、走行不能になるおそれがあります。

方向指示レバー

操作のしかた

レバーは操作したあと、すぐにもとの位置にもどります。

- ① 左折
- ② 左側へ車線変更
(レバーを途中で保持)

レバーを離すまで左側方向指示灯が点滅します。

- ③ 右側へ車線変更
(レバーを途中で保持)

レバーを離すまで右側方向指示灯が点滅します。

- ④ 右折

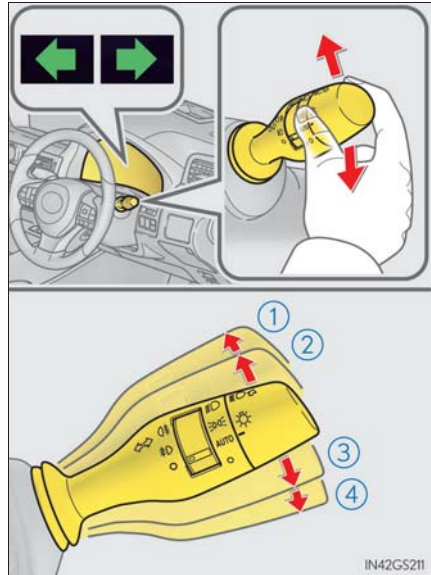

- 右左折後に方向指示灯の点滅が停止しない場合や、点滅を中止させたいとき

レバーを逆方向の②または③の位置に操作してください。レバーを①または④の位置まで操作すると、選択した方向指示灯が点滅します。

知識

■ 作動条件

パワースイッチがONモードのとき

■ 表示灯の点滅が異常に速くなったとき

方向指示灯の電球が切れていないか確認してください。

パーキングブレーキ

お好みに応じて次のモードから選択することができます。

マニュアルモード

- ① パーキングブレーキをかける
 パーキングブレーキ表示灯が点灯します。(→ P. 189)
 緊急時、走行中にパーキングブレーキをかける必要があるときは、スイッチを押し続けてください。
- ② パーキングブレーキを解除する
 パーキングブレーキ表示灯が消灯します。ブレーキペダルを踏みながら操作してください。

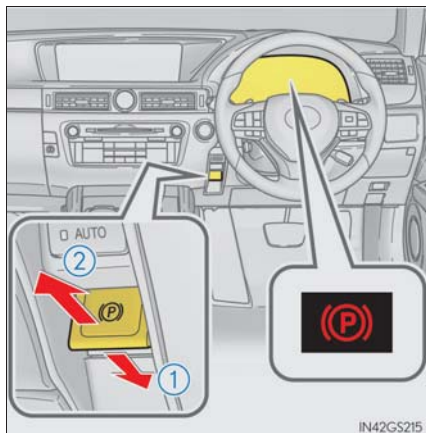

IN42GS215

オートモード

シフトレバーの操作に応じて、パーキングブレーキが自動で作動します。

オートマチックモードの ON / OFF を切りかえる

- P から P 以外にしたとき
 パーキングブレーキが解除されます。
- P 以外から P にしたとき
 パーキングブレーキがかかります。
 シフトレバーは、ブレーキペダルを踏みながら操作してください。



IN42GS217



知識

■ パーキングブレーキの作動

- パワースイッチがONモード以外では、パーキングブレーキスイッチによる解除はできません。
- パワースイッチがONモード以外では、オートモードによる作動（かける・解除する）はできません。
- 短時間に作動をくり返すと、システムの過熱防止のために作動制限することがあります。その場合は、操作を控えてください。1分程度でもとの状態にもどります。
- 急な坂道※の途中で駐車するときなどは、パーキングブレーキがかかった状態でパーキングブレーキスイッチを押すと、最大の制動力を発揮することができます。

※ 急な坂道で駐車するときは、輪止めを使用してください。

■ パーキングブレーキの作動音

パーキングブレーキが作動するとき、モーターの音（“ウィーン” という音）が聞こえることがあります。異常ではありません。

■ パーキングブレーキ表示灯について

- パーキングブレーキをかけたとき、パワースイッチのモードによって、次のようにパーキングブレーキ表示灯が点灯します。
ONモード：パーキングブレーキを解除するまで点灯します。
ONモード以外：約15秒間点灯します。
- パーキングブレーキをかけた状態でパワースイッチをOFFにしたとき、パーキングブレーキ表示灯が約15秒間点灯したままになりますが、異常ではありません。

■ システムに異常があるとき

警告灯や警告メッセージが点灯または点滅します。（→ P. 380, 384）
また、状況によってはパーキングブレーキ表示灯が点滅します。

■ パーキングブレーキ未解除警告ブザー

→ P. 389

■ 冬季のパーキングブレーキの使用について

→ P. 274

 注意**■ 駐車するとき**

車から離れるときは、パーキングブレーキをかけ、シフトレバーを P にし、車が動かないことを確認してください。

■ システムに異常が発生したら

安全な場所に車を止め、警告表示を確認してください。

■ 故障などでかかったままになったとき

手動解除用ツールを使用して、パーキングブレーキを完全に解除してください。

(→ P. 441)

パーキングブレーキがかかったまま走行すると、ブレーキ部品が過熱し、ブレーキの効きが悪くなったり、早く摩耗したりするおそれがあります。

ブレーキホールド

シフトレバーがD・SまたはNでブレーキホールドシステムがONのとき、ブレーキペダルを踏んで停車するとブレーキがかかったまま保持されます。シフトレバーがDまたはSのとき、アクセルペダルを踏むと同時に解除され、スムーズに発進できます。

ブレーキホールドシステムをONにする

ブレーキホールドスタンバイ表示灯（緑）が点灯します。ブレーキ保持中はブレーキホールド作動表示灯（黄）が点灯します。



知識

■ システムの作動条件

次のときはシステムをONできません。

- 運転席ドアが閉まっていない
- 運転席シートベルトを着用していない
- マルチインフォメーションディスプレイに、「EPB 動作停止」や「EPB 故障 販売店で点検してください」が、表示されている

ブレーキホールドシステムがONのときにいずれかを検出したときは、システムがOFFになり、ブレーキホールドスタンバイ表示灯が消灯します。ブレーキ保持中に検出した場合は、さらに警告音と共にマルチインフォメーションディスプレイにメッセージが表示され、自動的にパーキングブレーキがかかります。

■ ブレーキ保持について

- ブレーキ保持中にブレーキペダルが踏まれていない状態が約3分継続すると、自動的にパーキングブレーキがかかります。このときは警告音と共に、マルチインフォメーションディスプレイにメッセージが表示されます。
- ブレーキ保持中にシステムをOFFするときは、ブレーキペダルをしっかりと踏み、もう一度スイッチを押してください。
- 急坂路ではブレーキ保持できないことがあります。その場合は、運転者はブレーキをかける必要があるときもあります。このときは警告音と共に、マルチインフォメーションディスプレイにメッセージが表示されます。

■ ブレーキ保持中にパーキングブレーキが自動的にかかったとき

パーキングブレーキは自動的に解除されません。次のいずれかの操作を行い、パーキングブレーキを解除し、パーキングブレーキ表示灯が消灯したことを確認してください。(→ P. 188)

- ブレーキペダルを踏んだまま、パーキングブレーキスイッチを操作する
- シートベルトを着用し、シフトレバーがDまたはRの位置にあることを確認し、アクセルペダルをゆっくり踏む

■ 警告メッセージと警告音について

操作に関して注意が必要な場合や、システムに異常が発生したときには、警告メッセージ・警告音で注意をうながします。(→ P. 384)



警告

■ 急坂路では

急坂路でブレーキホールドシステムを使用するときは注意してください。急坂路ではブレーキホールドシステムにてブレーキを保持できないことがあります。

■ すべりやすい路面では

タイヤのグリップ限界をこえて停車させることはできません。すべりやすい路面での使用は控えてください。



注意

■ 駐車するとき



ブレーキホールドは長時間駐車するための機能ではありません。ブレーキ保持中にパワースイッチを OFF にすると、保持が解除されて車が動き出す場合があります。パワースイッチを操作するときは、ブレーキペダルを踏み、パーキングブレーキをかけ、シフトレバーを P にしてください。

ランプスイッチ

自動または手でヘッドランプなどを点灯できます。

操作のしかた

レバーの端をまわすと、次のようにランプが点灯します。

- ①  車幅灯・尾灯・番号灯・インストルメントパネルランプを点灯
- ②  上記ランプとヘッドランプを点灯
- ③ **AUTO** ヘッドランプ・LED デイライト (→ P. 195) ・車幅灯などを自動点灯・消灯 (パワースイッチが ON モードのとき)
- ④  消灯

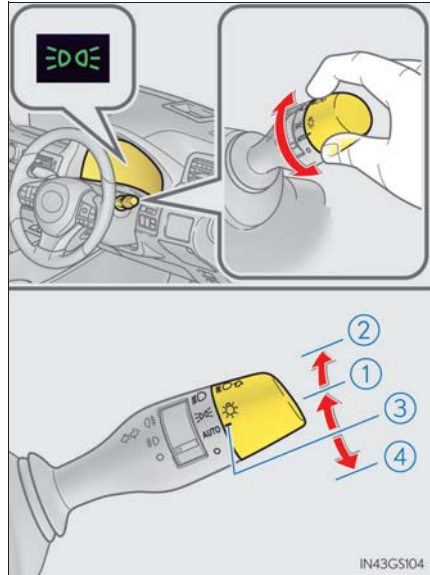

ハイビームにする

- ① ヘッドランプ点灯時ハイビームに切りかえ
レバーをもとの位置へもどすとロービームにもどります。
- ② レバーを引いているあいだ、ハイビームを点灯
ランプが消灯していても、ハイビームが点灯します。レバーを離すと、ロービームにもどる、または消灯します。

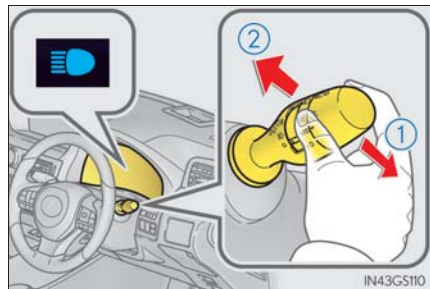

AFS (アダプティブフロントライティングシステム) ★

AFS は、交差点やカーブで優れた視認性を確保するため、ハンドル操作によって変化するタイヤの角度や車速に応じて、ヘッドランプの光軸を自動で調整します。

車速が 10km/h 以上のときに作動します。

■ AFS を OFF にするには

マルチインフォメーションディスプレイの  (→ P. 86) から設定できます。

- 1 メーター操作スイッチの  または  を押して、「AFS」を選択する
- 2 メーター操作スイッチの  を押して、「無 (OFF)」を選択する
AFS を OFF にすると AFS OFF 表示灯が点灯します。



★：グレード、オプションなどにより、装備の有無があります。

 知識

■ LED デイライト

日中での走行時、自車が他の運転者から見やすくなるように、ハイブリッドシステム始動後、パーキングブレーキを解除して、ランプスイッチを AUTO にすると、LED デイライトが自動で点灯します。(車幅灯より明るく点灯します。)

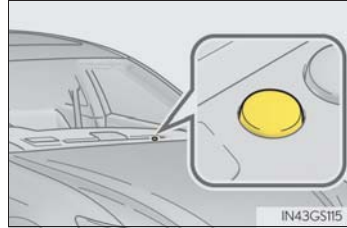

■ ライトセンサー

センサーの上にものを置いたり、センサーをふさぐようなものをウインドウガラスに貼らないでください。周囲からの光がさえぎられると、自動点灯・消灯機能が正常に働かなくなります。



■ ランプ消し忘れ防止機能

パワースイッチをアクセサリモードまたはOFFにして運転席ドアを開けるとすべてのランプが自動的に消灯します。

再びランプを点灯する場合は、パワースイッチを ON モードにするか、一度ランプスイッチを OFF にもどし、再度  または  の位置にします。

■ オートレベリングシステム

通行人や対向車がまぶしくないように、乗車人数・荷物の量などによる車の姿勢の変化に合わせて、ヘッドランプの光軸を自動で調整します。

■ AFS OFF 表示灯★が点滅したとき

システムに異常があるおそれがあります。レクサス販売店に連絡してください。

■ カスタマイズ機能

ライトセンサーの感度の設定などを変更できます。(カスタマイズ一覧：→ P. 469)

 注意

■ 補機バッテリーあがりを防止するために

ハイブリッドシステムを停止した状態でランプ類を長時間点灯しないでください。

★：グレード、オプションなどにより、装備の有無があります。

アダプティブハイビームシステム★

アダプティブハイビームシステムは、フロントウインドウガラス上部に設置されたカメラセンサーにより前方車両のランプや街路灯などの明るさを判定し、ヘッドランプの配光を制御します。

- 車速に応じて、ハイビームの明るさと照らす範囲を調整します。
- カーブを走行しているとき、進行方向側をハイビームでより明るく照らします。
- 前方車両の周辺を遮光したハイビームを点灯します。(遮光ハイビーム)

前方車両へのまぶしさを緩和しつつ、前方視界の確保を補助します。

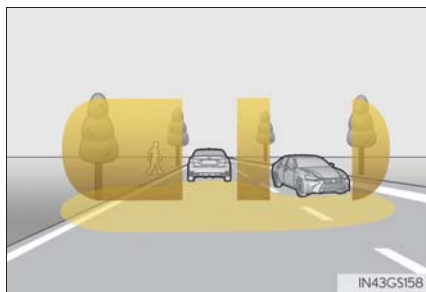

- 先行車との距離に応じて、ロービームの照らす範囲を調整します。

警告

■ 安全にお使いいただくために

アダプティブハイビームシステムを過信しないでください。運転者は常に自らの責任で周囲の状況を把握し、安全運転を心がけ、必要に応じて手動でハイビームとロービームを切りかえてください。

■ アダプティブハイビームシステムの誤操作を防ぐために

荷物を積み過ぎないでください。

★：グレード、オプションなどにより、装備の有無があります。

アダプティブハイビームシステムの使い方

- 1 ランプスイッチをまたは
AUTOにし、レバーを前方へ押す

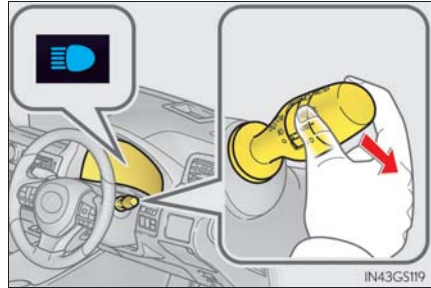

- 2 アダプティブハイビームシステム
スイッチを押す

アダプティブハイビームシステムが作
動すると、アダプティブハイビームシ
ステム表示灯が点灯します。

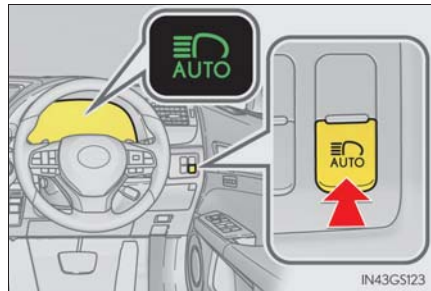

手動切りかえのしかた

■ ロービームへの切りかえ

レバーをもとの位置にもどす

アダプティブハイビームシステム表示灯が消灯します。

アダプティブハイビームシステムにもどすには、再度レバーを前方に押しします。

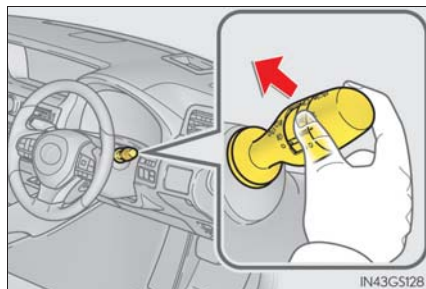

■ ハイビームへの切りかえ

アダプティブハイビームシステムスイッチを押す

アダプティブハイビームシステム表示灯が消灯し、ハイビーム表示灯が点灯します。

アダプティブハイビームシステムにもどすには、再度スイッチを押します。

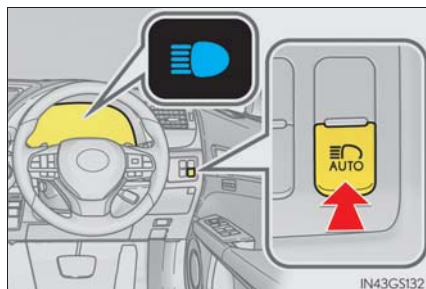

 知識

■ヘッドランプ配光の自動切りかえ条件

● 次の条件をすべて満たすと、ハイビームが点灯し、システムが作動します。

- ・ 車速が約 15km/h 以上[※]
- ・ 車両前方が暗い

※ 車速が約 30km/h 以上になると、カーブ走行時に進行方向側を明るく照らしません。

● 次の条件をすべて満たすと、前方車両の位置に応じて遮光ハイビームに切りかわり、ロービームの照らす範囲を調整します。

- ・ 車速が約 15km/h 以上
- ・ 車両前方が暗い
- ・ 前方にランプを点灯した車両がいる

● 次の条件のいずれかのとき、ロービームに切りかわります。

- ・ 車速が約 15km/h 以下
- ・ 車両前方が明るい
- ・ 前方車両の台数が多い
- ・ 前方車両の動きが速く、その車両にまぶしさを与える可能性がある

■カメラセンサーの検知について

● 次の状況では、ハイビームが自動で遮光ハイビームに切りかわらない場合があります。

- ・ 見通しの悪いカーブで対向車と突然すれ違ったとき
- ・ 他車が前方を横切ったとき
- ・ 連続するカーブや中央分離帯、街路樹などで前方車両が見え隠れするとき
- ・ 前方車両が離れた車線から接近してきたとき
- ・ 前方車両が無灯火のとき

● 前方車両のフォグランプにより、ハイビームが遮光ハイビームに切りかわる場合があります。

● 街路灯や信号・広告などの照明、または標識・看板などの反射物によりハイビームが遮光ハイビームに切りかわる場合や切りかわらない場合、または遮光範囲が変化する場合があります。

● 次の原因により、遮光範囲の追従速度やロービームへの切りかえのタイミングが変化する場合があります。

- ・ 前方車両のランプの明るさ
- ・ 前方車両の動きや向き
- ・ 前方車両のランプが片側のみ点灯しているとき
- ・ 前方車両が二輪車のとき
- ・ 道路の状態（勾配やカーブ、路面状況など）
- ・ 乗車人数や荷物の量

● ヘッドランプの配光制御が運転者の感覚に合わない場合があります。

- 自転車などの軽車両は検知しない場合があります。
- 次の状況では、周囲の明るさが正確に検知されず、ハイビームが歩行者や前方車両などの迷惑になる場合や、ロービームが継続する場合があります。このような場合は、手動でハイビームとロービームを切りかえてください。
 - ・ 悪天候時（霧・雪・砂嵐・大雨など）
 - ・ フロントウインドウガラスが汚れているときや、曇っているとき
 - ・ フロントウインドウガラスにひび割れや破損があるとき
 - ・ カメラセンサーが変形しているときや、汚れているとき
 - ・ カメラセンサーの温度が非常に高いとき
 - ・ 周囲にヘッドランプや尾灯などに似た光があるとき
 - ・ 前方車両のランプが無灯火のときや、ランプに汚れや変色があつたり光軸がずれているとき
 - ・ 前方車両から水・雪・土埃などの巻き上げがあるとき
 - ・ 急激な明るさの変化が連続するとき
 - ・ 起伏や段差が多い道路を走行しているとき
 - ・ カーブが多い道路を走行しているとき
 - ・ 車両前方に標識やミラーのように光を強く反射するものがあるとき
 - ・ コンテナなど、先行車両の後部が光を強く反射するとき
 - ・ 自車のヘッドランプが破損または汚れているとき
 - ・ パンクやけん引などにより車両が傾いているとき
 - ・ ハイビームとロービームをひんばんに切りかえているとき
 - ・ ハイビームの使用に問題がある、または他の運転者・付近の歩行者の迷惑になると思われるとき

■ 警告メッセージ

操作に関して注意が必要な場合や、システムに異常が発生したときには、警告メッセージで注意をうながします。（→ P. 384）

■ カスタマイズ機能

お車に装備されている機能の一部は、設定を変更することができます。
（カスタマイズ一覧：→ P. 469）

オートマチックハイビーム★

オートマチックハイビームは、車両に設置されたカメラセンサーにより前方車両のランプや街路灯などの明るさを判定し、自動的にハイビームとロービームを切りかえます。

⚠ 警告

■ 安全にお使いいただくために

オートマチックハイビームを過信しないでください。運転者は常に自らの責任で周囲の状況を把握し、安全運転を心がけ、必要に応じて手動でハイビームとロービームを切りかえてください。

■ オートマチックハイビームの誤操作を防ぐために

荷物を積み過ぎないでください。

オートマチックハイビームの使い方

- 1 ランプスイッチをAUTOまたはにし、レバーを前方へ押す

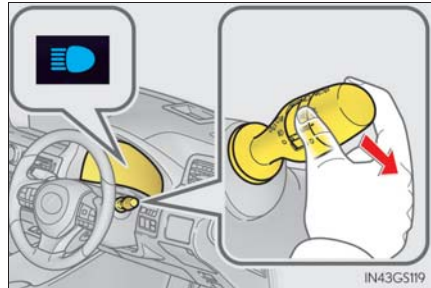

- 2 オートマチックハイビームスイッチを押す

オートマチックハイビームが作動すると、オートマチックハイビーム表示灯が点灯します。

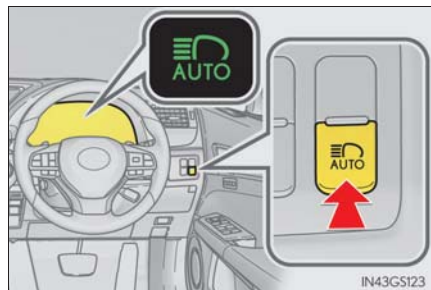

★：グレード、オプションなどにより、装備の有無があります。

手動切りかえのしかた

■ ロービームへの切りかえ

レバーをもとの位置にもどす

オートマチックハイビーム表示灯が
消灯します。

オートマチックハイビームにもどす
には、再度レバーを前方に押しします。

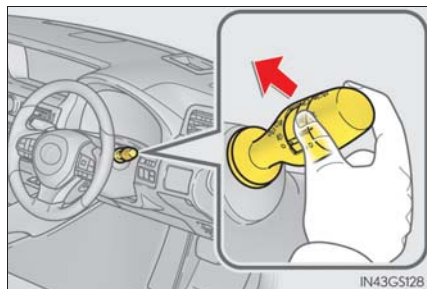

■ ハイビームへの切りかえ

オートマチックハイビームスイッ
チを押す

オートマチックハイビーム表示灯が
消灯し、ハイビーム表示灯が点灯し
ます。

オートマチックハイビームにもどす
には、再度スイッチを押します。

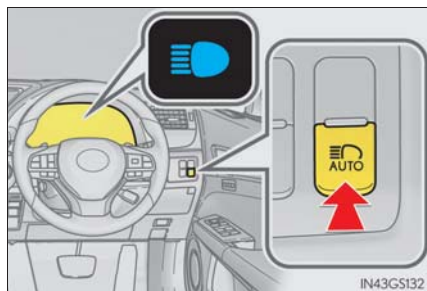

 知識

■ ハイビームとロービームの自動切りかえ条件

- 次の条件をすべて満たすと、ハイビームを点灯します。
 - ・ 車速が約 30km/h 以上
 - ・ 車両前方が暗い
 - ・ 前方にランプを点灯した車両がない
 - ・ 前方の道路沿いの街路灯の光が少ない
- 次の条件のいずれかのときはロービームが点灯します。
 - ・ 車速が約 25km/h 以下
 - ・ 車両前方が明るい
 - ・ 前方車両がランプを点灯している
 - ・ 前方の道路沿いの街路灯の光が多い

■ カメラセンサーの検知について

- 次の状況では、ハイビームが自動でロービームに切りかわらない場合があります。
 - ・ 見通しの悪いカーブで対向車と突然すれ違ったとき
 - ・ 他車が前方を横切ったとき
 - ・ 連続するカーブや中央分離帯、街路樹などで前方車両が見え隠れするとき
 - ・ 前方車両が離れた車線から接近してきたとき
 - ・ 前方車両が無灯火のとき
- 前方車両のフォグランプにより、ハイビームがロービームに切りかわる場合があります。
- 街路灯や信号・広告などの照明、または標識・看板などの反射物によりハイビームがロービームに切りかわる場合や、ロービームが継続する場合があります。
- 次の原因により、ハイビームとロービームの切りかえのタイミングが変化する場合があります。
 - ・ 前方車両のランプの明るさ
 - ・ 前方車両の動きや向き
 - ・ 前方車両のランプが片側のみ点灯しているとき
 - ・ 前方車両が二輪車のとき
 - ・ 道路の状態（勾配やカーブ、路面状況など）
 - ・ 乗車人数や荷物の量
- ハイビームとロービームが運転者の感覚に合わず切りかわる場合があります。
- 自転車などの軽車両は検知しない場合があります。

- 次の状況では、周囲の明るさが正確に検知されず、ハイビームが歩行者や前方車両などの迷惑になる場合や、ロービームが継続する場合があります。このような場合は、手動でハイビームとロービームを切りかえてください。
 - ・ 悪天候時（霧・雪・砂嵐・大雨など）
 - ・ フロントウインドウガラスが汚れているときや、曇っているとき
 - ・ フロントウインドウガラスにひび割れや破損があるとき
 - ・ インナーミラーやカメラセンサーが変形しているときや、汚れているとき
 - ・ カメラセンサーが極端に高温になっているとき
 - ・ 周囲にヘッドランプや尾灯などに似た光があるとき
 - ・ 前方車両のランプが無灯火のときや、ランプに汚れや変色があったり光軸がずれているとき
 - ・ 急激な明るさの変化が連続するとき
 - ・ 起伏や段差が多い道路を走行しているとき
 - ・ カーブが多い道路を走行しているとき
 - ・ 車両前方に標識やミラーのように光を強く反射するものがあるとき
 - ・ コンテナなど、先行車両の後部が光を強く反射するとき
 - ・ 自車のヘッドランプが破損または汚れているとき
 - ・ パンクやけん引などにより車両が傾いているとき
 - ・ ハイビームとロービームをひんばんに切りかえているとき
 - ・ ハイビームの使用に問題がある、または他の運転者・付近の歩行者の迷惑になると思われるとき

■ 警告メッセージ

操作に関して注意が必要な場合や、システムに異常が発生したときには、警告メッセージで注意をうながします。（→ P. 384）

フォグランプスイッチ

雨や霧などの悪天候下での視界を確保します。

▶ フロントフォグランプスイッチ

- ① ○ 消灯する
- ② ㊦ 点灯する

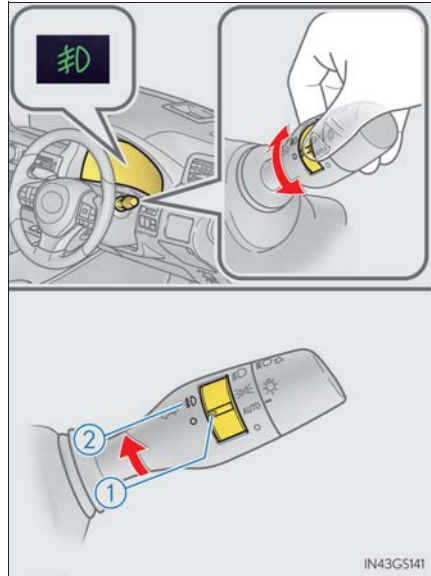

▶ フロント&リヤフォグランプスイッチ

- ① ○ 消灯する
- ② ㊦ フロントフォグランプを点灯する
- ③ ㊧ フロント&リヤフォグランプを点灯する

手を離すと㊦の位置までもどります。

再度操作すると、リヤフォグランプのみ消灯します。

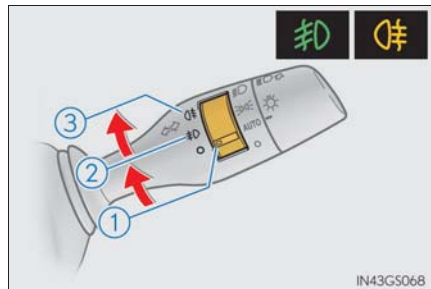

 知識

■ 点灯条件

フロントフォグランプ：

ヘッドランプまたは車幅灯が点灯しているときに使用できます。

リヤフォグランプ★：

リヤフォグランプは、フロントフォグランプが点灯しているときのみ使用できます。

■ リヤフォグランプ★について

- リヤフォグランプが点灯しているときは、メーター内の表示灯が橙色に点灯します。
- 雨や霧などで視界が悪いときに後続車に自分の車の存在を知らせるために使用します。
視界が悪いとき以外に使用すると後続車の迷惑になる場合があります。
必要なとき以外は使用しないでください。

★：グレード、オプションなどにより、装備の有無があります。

ワイパー & ウォッシャー

操作のしかた

次のようにレバーを操作して、ワイパーの作動を選択します。レバーは操作したあと、すぐにもとの位置にもどります。

- ① ○ レバーを2段階上げる
- ② △ レバーを1段階上げる
- ③ ▽ レバーを1段階下げる
- ④ ≡ レバーを2段階下げる
- ⑤  AUTO モードON/OFFスイッチ

雨滴量や車速に応じてワイパーが作動するAUTOモードのON/OFFを切りかえます。

AUTOモードのときは、AUTOモード表示灯が点灯します。

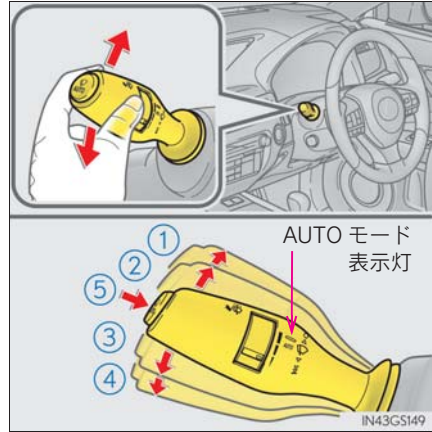

操作前の状態		操作			
		○	△	▽	≡
停止		一時作動	一時作動	低速作動	高速作動
低速作動		停止	停止	高速作動	高速作動
高速作動		停止	低速作動	変化なし	変化なし
AUTOモード	間欠作動	停止	一時作動※ ¹	低速作動※ ²	高速作動※ ²
	連続作動		変化なし		

※¹ 一時作動後、AUTOモードにもどります。

※² AUTOモードは解除されます。

AUTO モードのときは、次のようにつまみをまわして、雨滴センサーの感度を調整できます。

- ⑥ 雨滴センサーの感度調整（高）
- ⑦ 雨滴センサーの感度調整（低）

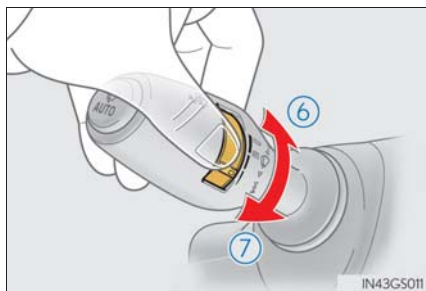

- ⑧ ウォッシャー液を出す
ワイパーが連動して作動します。
ヘッドランプクリーナー装着車：
ヘッドランプが点灯しているときに 5
回連続で手前に引くとヘッドランプク
リーナーが作動します。

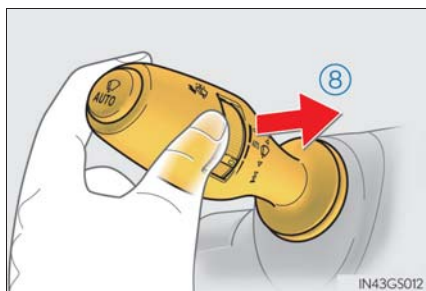

間欠時間調整式ワイパーへの切りかえ

雨滴量や車速に関係なく間欠作動する間欠時間調整式ワイパーとして使用することができます。停車中で、ワイパーが停止状態のときに切りかえることができます。AUTO モードのとき、または間欠作動中は切りかえることができません。

 ボタンを AUTO モード表示灯の点滅が終わるまで押し続ける

もう一度 AUTO モード表示灯の点滅が終わるまで押し続けるともとにもどります。

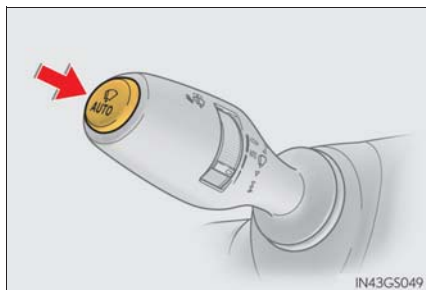

■ 間欠時間調整式ワイパーの作動

- ① ○ レバーを2段階上げる
- ② △ レバーを1段階上げる
- ③ ▽ レバーを1段階下げる
- ④ ≡ レバーを2段階下げる

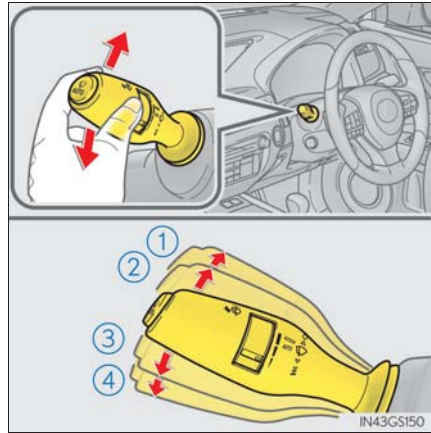

操作前 の状態 \ 操作	○	△	▽	≡
停止	一時作動	一時作動	間欠作動	高速作動
間欠作動	停止	停止	低速作動	高速作動
低速作動	停止	間欠作動	高速作動	高速作動
高速作動	停止	低速作動	変化なし	変化なし

間欠作動を選択しているとき、間欠時間を調整することができます。

- ⑤ 間欠ワイパーの作動頻度（増）
- ⑥ 間欠ワイパーの作動頻度（減）

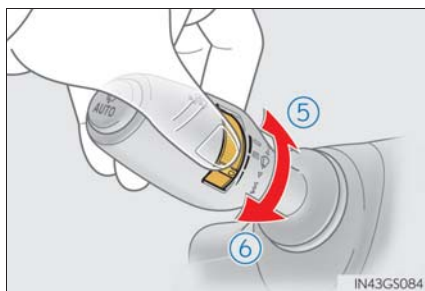

- ⑦ ウォッシャー液を出す

ワイパーが連動して作動します。

ヘッドランプクリーナー装着車：

ヘッドランプが点灯しているときに 5
回連続で手前に引くとヘッドランプク
リーナーが作動します。

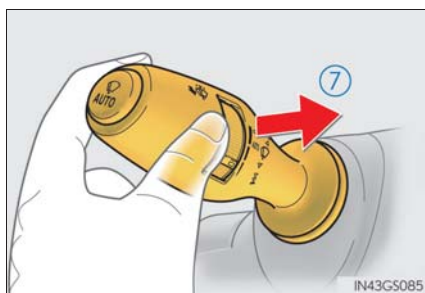

 知識

■ 作動条件

パワースイッチが ON モードのとき

■ 液だれ防止作動

ウォッシャー液を噴射するとワイパーが数回作動し、その後、液だれ防止のためにさらに 1 回作動します。

ただし、走行中は液だれ防止作動は働きません。

■ 車速による作動への影響

- 停車中は間欠時間調整式ワイパーの間欠時間がかかります。
- 低速作動選択時は停車時のみ間欠作動へ切りかわります。
(雨滴センサーの感度調整が最高に調整されているときは、低速作動を続けます)

■ 雨滴感知センサー

- 雨滴感知センサーが雨滴量を判定します。

光学センサーを使用しているため、フロントウインドウガラスに朝日や夕日が断続的にあたるときや、虫などで汚れたときに、正しく作動しないことがあります。

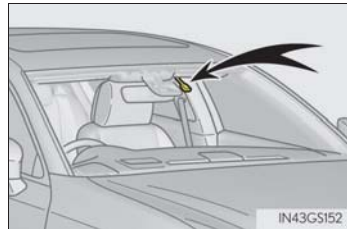

- パワースイッチが ON モードのときに AUTO モードにすると、動作確認のためワイパーが 1 回作動します。
- 雨滴感知センサーの温度が 85℃ 以上または -30℃ 以下のときは、AUTO 作動しないことがあります。その場合は、AUTO モード以外でワイパーを使用してください。

■ ワイパーが一時作動しているとき



を押しても AUTO モードに切りかわりません。

■ ウォッシャー液が出ないとき

ウォッシャー液量が不足していないのにウォッシャー液が出ないときは、ノズルのつまりを点検してください。

 警告**■ AUTO モード時のワイパー作動について**

AUTO モードでは、センサーにふれたり、フロントウインドウガラスに振動があるなどの要因で不意にワイパーが動くおそれがあります。ワイパーで指などを挟まないように注意してください。

■ ウォッシャー使用時の警告

寒冷時はフロントウインドウガラスが暖まるまでウォッシャー液を使用しないでください。ウォッシャー液がフロントウインドウガラスに凍りつき、視界不良を起こして思わぬ事故につながり、重大な傷害におよぶか、最悪の場合死亡につながるおそれがあります。

 注意**■ フロントウインドウガラスが乾いているとき**

ワイパーを使わないでください。
ガラスを傷付けるおそれがあります。

■ ウォッシャー液が出ないとき

ウォッシャースイッチを操作し続けしないでください。
ポンプが故障するおそれがあります。

■ ノズルがつまったとき

ノズルがつまったときはレクサス販売店へご連絡ください。
ピンなどで取り除かないでください。
ノズルが損傷するおそれがあります。

■ ワイパーアームを立てるとき（寒冷地仕様車）

ワイパーを積雪時の停止位置に切りかえてから立ててください。（→ P. 274）
停止位置を切りかえずに立てると、ワイパーアームとボンネットが干渉し、傷が付くおそれがあります。

給油口の開け方

給油する前に

- ドアとドアガラスを閉め、パワースイッチを OFF にしてください。
- 燃料の種類を確認してください。



知識

■ 燃料の種類

- ▶ GS450h

無鉛プレミアムガソリン（無鉛ハイオク）

- ▶ GS300h

無鉛レギュラーガソリン

■ エタノール混合燃料について

エタノール混合燃料（エタノールの混合率 3%以下、含酸素化合物の含酸素率 1.3%以下）も使用することができます。

 警告

■ 給油するときは

次のことを必ずお守りください。

お守りいただかないと火災を引き起こすなど、重大な傷害におよぶか、最悪の場合死亡につながるおそれがあります。

- 給油前にボデーなどの金属部分にふれて体の静電気を除去してください。除去したあとは給油が完了するまで、車内にもどったり、他の人やものにふれないでください。また、給油口に静電気を除去していない人を近付けないでください。静電気を帯電した人が給油口に近付くと、放電による火花で燃料に引火するおそれがあります。
- キャップはツマミ部分を持ち、ゆっくりと開けてください。また、キャップをゆるめたときに、“シュー”という音がする場合は、その音が止まるまでキャップを保持してください。すぐに開けると、気温が高いときなどに、給油口から燃料が噴き出るおそれがあります。
- 気化した燃料を吸わないようにしてください。燃料の成分には、有害物質を含んでいるものもあります。
- 喫煙しないでください。
- 給油口にノズルを確実に挿入してください。
- 継ぎ足し給油をしないでください。
- 正常に給油できない場合は、スタンドの係員を呼んで指示に従ってください。

 注意

■ 給油するとき

指定のガソリンを使用してください。

指定以外のガソリンや他の燃料（粗悪ガソリン・軽油・灯油・高濃度アルコール含有燃料）を使用したり、燃料をこぼしたりしないでください。

次のような状態になるおそれがあります。

- エンジンの始動性が悪くなる
- エンジンからの異音や振動など（ノッキング）が発生する
- エンジン出力が低下する
- 排気制御システムが正常に機能しない
- 燃料系部品が損傷する
- 塗装が損傷する

給油口の開け方

- 1 ドアが解錠された状態で、給油扉の車両後端の中央部分を押す
“カチッ”と音がするまで押し、手を離すと給油扉が少し開きます。その後、手で全開にします。

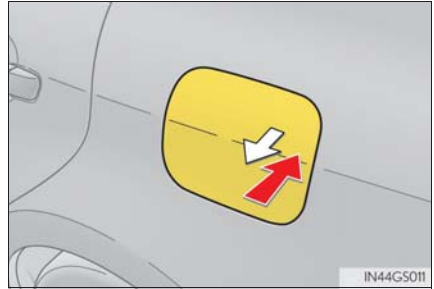

- 2 キャップをゆっくりまわして開け、ホルダーにはめ込む

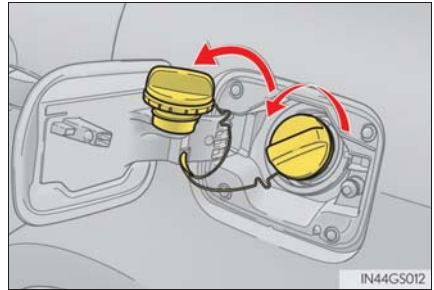

知識

給油扉の車両後端の中央部分を押しても給油扉が開かないときは

トランク内のカバーを取りはずし、レバーを引きます。

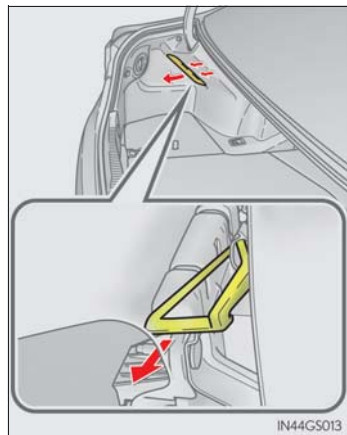

給油口の閉め方

- 1 キャップを“カチッ”と音がするまでまわして閉める

手を離すと、キャップが逆方向に少しもどります。

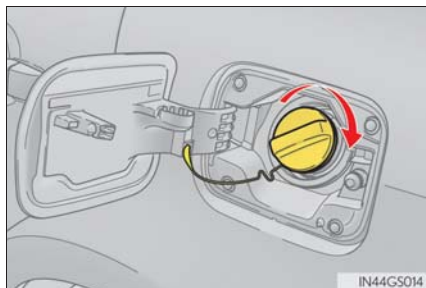

- 2 給油扉を閉め、給油口の車両後端の中央部分を“カチッ”と音がするまで押す

ドアを施錠すると給油扉も施錠されます。

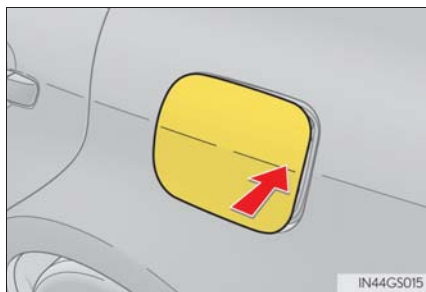

知識

■ 給油扉の施錠について

次の場合、ドアが施錠されても給油扉は施錠されません。

- 室内のドアロックスイッチで施錠したとき
- シフト操作連動ドアロックまたは車速感応オートドアロックで施錠されたとき (→ P. 121)
- ドアを施錠したあとに給油扉を開めたとき

警告

■ キャップが正常に閉まらないとき

必ずレクサス販売店へご連絡ください。

正常に閉まらないキャップをそのまま使用したり、純正品以外のキャップを使用すると、火災などを引き起こし、重大な傷害におよぶか、最悪の場合死亡につながるおそれがあります。

Lexus Safety System+

Lexus Safety System+ は、次の運転支援装置によって運転者を補助し、安全で快適なドライブを支援します。

◆ PCS（プリクラッシュセーフティシステム）

→ P. 223

◆ LKA（レーンキープアシスト）

→ P. 233

◆ アダプティブハイビームシステム★

→ P. 196

◆ オートマチックハイビーム★

→ P. 201

◆ レーダークルーズコントロール（全車速追従機能付き）

→ P. 243



警告

■ Lexus Safety System+ について

Lexus Safety System+ は運転者の安全運転を前提としたシステムであり、事故被害や運転負荷の軽減に寄与することを目的としています。

本システムは認識性能・制御性能に限界があります。システムを過信せず、運転者は常に自らの責任で周囲の状況を把握し、安全運転を心がけてください。

★：グレード、オプションなどにより、装備の有無があります。

車両データの記録について

プリクラッシュセーフティシステムには、車両の制御や操作に関するデータなどを記録するコンピューターが装備されており、主に次のようなデータを記録します。

- ・ アクセルペダルの操作状況
- ・ ブレーキペダルの操作状況
- ・ 車速
- ・ プリクラッシュセーフティシステムの各機能の作動状況
- ・ 先行車などの障害物との距離、相対速度などの情報
- ・ カメラセンサーの画像情報（プリクラッシュブレーキまたはプリクラッシュブレーキアシスト作動時のみ）

なお、会話などの音声や車内の映像は記録しません。

● データの取扱いについて

レクサスはコンピューターに記録されたデータを車両の故障診断・研究開発・品質の向上を目的に取得・利用することがあります。

なお、次の場合を除き、レクサスは取得したデータを第三者へ開示または提供することはありません。

- ・ お車の使用者の同意（リース車は借主の同意）がある場合
 - ・ 警察・裁判所・政府機関などの法的強制力のある要請に基づく場合
 - ・ レクサスが訴訟で使用する場合
 - ・ 統計的な処理を行う目的で、使用者や車両が特定されないように加工したデータを研究機関などに提供する場合
- 記録した画像情報は特別な装置を使用して消去することが可能です。また、画像情報を記録する機能を停止することも可能です。ただし、機能を停止するとプリクラッシュセーフティシステム作動時のデータは残りません。

前方センサー

フロントグリルとフロントウインドウガラスにある 2 種類のセンサーにより、各運転支援装置に必要な情報を認識します。

- ① レーダーセンサー
- ② カメラセンサー

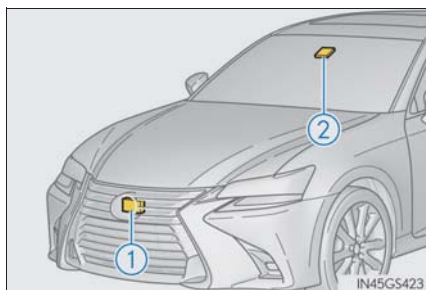

警告**■ レーダーセンサーの故障や誤作動を防ぐために**

次のことをお守りください。

お守りいただかないと、レーダーセンサーが正常に作動せず、思わぬ事故につながり、重大な傷害におよぶか、最悪の場合死亡につながるおそれがあります。

- レーダーセンサーとフロントグリルエンブレムは常にきれいにしておく

- ① レーダーセンサー
- ② フロントグリルエンブレム

レーダーセンサー前面やフロントグリルエンブレム前後面に汚れ・水滴・雪などが付着した場合は、取り除いてください。

お手入れをする際は、レーダーセンサーやフロントグリルエンブレムを傷付けないよう、やわらかい布を使ってください。

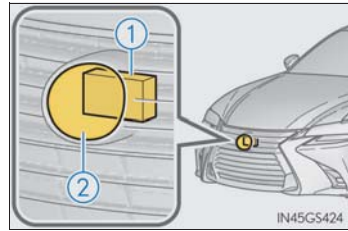

- レーダーセンサーやフロントグリルエンブレム周辺にアクセサリーを付けたり、ステッカー（透明なものを含む）などを貼ったりしない
- レーダーセンサー周辺への強い衝撃を避ける
レーダーセンサー・フロントグリル・フロントバンパーに強い衝撃を受けた際は、必ずレクサス販売店で点検を受けてください。
- レーダーセンサーを分解しない
- レーダーセンサーやフロントグリルエンブレムを改造したり、塗装したりしない
- レーダーセンサー・フロントグリル・フロントバンパーの脱着や交換が必要な場合は、レクサス販売店にご相談ください。

警告**■ カメラセンサーの故障や誤作動を防ぐために**

次のことをお守りください。

お守りいただかないと、カメラセンサーが正常に作動せず、思わぬ事故につながり、重大な傷害におよぶか、最悪の場合死亡につながるおそれがあります。

- フロントウインドウガラスは常にきれいにしておく
 - ・ フロントウインドウガラス外側に汚れ・油膜・水滴・雪などが付着した場合は、取り除いてください。
 - ・ フロントウインドウガラスにガラスコーティング剤を使用している場合、カメラセンサー前部に水滴などが付着した場合は、ワイパーでふき取ってください。
 - ・ フロントウインドウガラス内側のカメラセンサー取り付け部が汚れた場合は、レクサス販売店にご相談ください。
- カメラセンサー前部のフロントウインドウガラス（図に示す範囲）にアンテナを取り付けたり、ステッカー（透明なものを含む）などを貼ったりしない

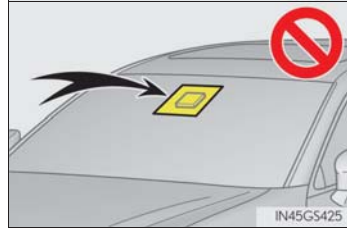

- カメラセンサー前部のフロントウインドウガラスが曇ったり、結露したり、凍結したりした場合は、フロントデフロスターで取り除く（→ P. 291）
- カメラセンサー前部のフロントウインドウガラスの水滴をワイパーが正しくふき取れないときは、ワイパーゴムまたはワイパーブレードを交換する
ワイパーゴムまたはワイパーブレードの交換が必要な場合は、レクサス販売店にご相談ください。
- フロントウインドウガラスにフィルムを貼らない
- フロントウインドウガラスに傷・ひびなどが生じた場合は、そのまま放置せずに交換する
フロントウインドウガラスの交換が必要な場合は、レクサス販売店にご相談ください。
- カメラセンサーに液体をかけない
- カメラセンサーに強い光を照射しない

 警告

- カメラセンサーのレンズを汚したり、傷を付けたりしない
フロントウインドウガラス内側を掃除するときは、ガラスクリーナーがレンズに付着しないようにしてください。また、レンズにはふれないでください。
レンズに汚れ・傷がある場合は、レクサス販売店にご相談ください。
- カメラセンサーに強い衝撃を加えない
- カメラセンサーの取り付け位置や向きを変更したり、取りはずしたりしない
- カメラセンサーを分解しない
- カメラセンサー付近に電子機器や、強い電波を発信する機器を取り付けない
- インナーミラーなどのカメラセンサー周辺部品や天井を改造しない
- ボンネット・フロントグリル・フロントバンパーに、カメラセンサーの視界をさえぎる可能性のあるアクセサリーを取り付けない
詳しくはレクサス販売店にご相談ください。
- ルーフ上に全長の長い荷物（サーフボードなど）を積むときは、カメラセンサーの視界をさえぎらないようにする
- ヘッドランプなどのランプ類を改造しない

 知識

■ レーダーセンサーの取り扱い

レーダーセンサーは電波法の基準に適合しています。センサーに印字されているマークはその証明ですので消さないでください。また、製品を分解・改造すると罰せられることがあります。必ず日本国内でご使用下さい。

PCS（プリクラッシュセーフティシステム）

進路上の車両や歩行者を前方センサーで検出し、衝突の可能性が高いとシステムが判断したときに、警報やブレーキ力制御により運転者の衝突回避操作を補助します。また、衝突の可能性がさらに高まったと判断したときは、自動的にブレーキを作動させることで、衝突の回避、あるいは衝突被害の軽減に寄与します。

必要に応じて、プリクラッシュセーフティシステムのON / OFF や、警報タイミングを切りかえることができます。（→ P. 226）

◆ 衝突警報

衝突の可能性が高いとシステムが判断したとき、“ピピピ・・・”とブザー音が鳴り、マルチインフォメーションディスプレイにメッセージを表示し、回避操作をうながします。



◆ プリクラッシュブレーキアシスト

衝突の可能性が高いとシステムが判断したとき、ブレーキペダルが踏まれる強さに応じてブレーキ力を増強します。

◆ プリクラッシュブレーキ

衝突の可能性が高いとシステムが判断したときに衝突警報を行い、さらに衝突の可能性が高まったと判断したときは、ブレーキが自動でかかり、衝突回避を支援、あるいは衝突速度の低減に寄与します。

◆ サスペンションコントロール★

衝突の可能性が高いとシステムが判断したとき、AVS（→ P. 264）によってショックアブソーバーの減衰力を制御することで、安定した車両姿勢の維持に寄与します。

◆ ステアリングコントロール★

衝突の可能性が高いとシステムが判断し、かつ運転者がハンドル操作をしたとき、LDH（→ P. 264）によって前・後輪の切れ角とハンドルの重さを制御することで、ハンドル操作に対する応答性の向上に寄与します。

★：グレード、オプションなどにより、装備の有無があります。

**警告****■安全にお使いいただくために**

- 安全運転を行う責任は運転者にあります。常に周囲の状況を把握し、安全運転に努めてください。
プリクラッシュセーフティシステムを日常のブレーキ操作のかわりには絶対に使用しないでください。本システムはあらゆる状況で衝突を回避または衝突の被害を軽減するものではありません。システムに頼ったり、安全を委ねる運転をしたりすると思わぬ事故につながり、重大な傷害におよぶか、最悪の場合死亡につながるおそれがあります。
- プリクラッシュセーフティシステムは衝突回避を支援、あるいは衝突被害の軽減に寄与することを目的としていますが、その効果はさまざまな条件により異なります。そのため、常に同じ性能を発揮できるものではありません。
次の項目をお読みいただき、システムを過信せず安全運転に努めてください。
 - ・衝突の可能性がなくてもシステムが作動するおそれがあるとき：→ P. 228
 - ・システムが正常に作動しないおそれがあるとき：→ P. 230
- お客様ご自身でプリクラッシュセーフティシステムの作動テストを行わないでください。状況によってシステムが正常に作動せず、思わぬ事故につながるおそれがあります。

■プリクラッシュブレーキについて

- プリクラッシュブレーキが作動したときは、強いブレーキがかかります。
- プリクラッシュブレーキの作動により車両が停止したときは、約 2 秒後にプリクラッシュブレーキが解除されます。必要に応じて運転者自らブレーキをかけてください。
- プリクラッシュブレーキは運転者の操作状態によっては作動しません。運転者がアクセルペダルを強く踏んでいたり、ハンドルを操作したりしていると、場合によっては運転者の回避操作とシステムが判断し、プリクラッシュブレーキが作動しない場合があります。
- プリクラッシュブレーキ作動中に、アクセルペダルを強く踏んだり、ハンドルを操作したりすると、場合によっては運転者の回避操作とシステムが判断し、プリクラッシュブレーキの作動が解除されます。
- ブレーキペダルを踏んでいるときは、運転者の回避操作とシステムが判断し、プリクラッシュブレーキの作動開始タイミングが遅れる場合があります。

 **警告****■ プリクラッシュセーフティシステムを OFF にするとき**

次のときは、システムを OFF にしてください。

システムが正常に作動せず、思わぬ事故につながり、重大な傷害におよぶか、最悪の場合死亡につながるおそれがあります。

- けん引されるとき
- けん引するとき
- トラック・船舶・列車などに積載するとき
- 車両をリフトで上げ、ハイブリッドシステムを始動しタイヤを空転させるとき
- 点検でシャシーダイナモやフリーローラーなどを使用するとき
- 事故などにより、フロントバンパーやフロントグリルに強い衝撃が加わったとき
- 事故や故障で自車の走行が不安定なとき
- オフロード走行やスポーツ走行をするとき
- タイヤの空気圧が適正でないとき
- 著しく摩耗したタイヤを装着しているとき
- メーカー指定のサイズ以外のタイヤを装着しているとき
- タイヤチェーンを装着しているとき
- 応急用タイヤやパンク修理剤を使用しているとき
- 車両に前方センサーをさえぎるような装備品（除雪装置など）を一時的に取り付けているとき

プリクラッシュセーフティシステムの設定変更

■ プリクラッシュセーフティシステムの ON / OFF を変更する

マルチインフォメーションディスプレイの  (→ P. 86) から、プリクラッシュセーフティシステムの ON (作動) / OFF (非作動) を変更することができます。

パワースイッチが ON モードになるたびシステムは ON になります。

システムを OFF にすると、PCS 警告灯が点灯し、マルチインフォメーションディスプレイにメッセージが表示されます。



■ プリクラッシュセーフティシステムの警報タイミングを変更する

マルチインフォメーションディスプレイの  (→ P. 86) から、プリクラッシュセーフティシステムの警報タイミングを変更することができます。

パワースイッチを OFF にしても選択した警報タイミングは継続します。

① 遠い

「中間」より警報タイミングが早くなる

② 中間

初期設定

③ 近い

「中間」より警報タイミングが遅くなる

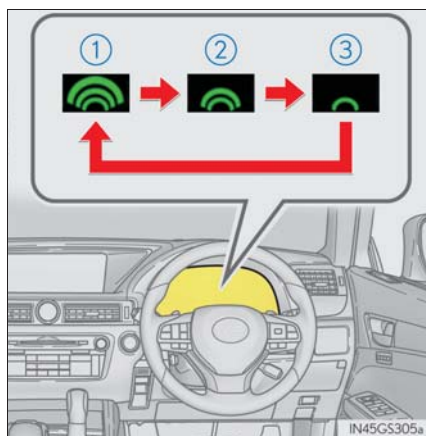

 知識

■ システムの作動条件

プリクラッシュセーフティシステムが ON で、前方の車両や歩行者と衝突の可能性が高いとシステムが判断したときに作動します。各機能の作動速度は次のとおりです。

- 衝突警報
 - ・ 自車速度約 10 ～ 180 km/h (検出対象が歩行者のときは、自車速度約 10 ～ 80 km/h)
 - ・ 自車から見た前方の車両や歩行者との相対速度約 10 km/h 以上
- プリクラッシュブレーキアシスト
 - ・ 自車速度約 30 ～ 180 km/h (検出対象が歩行者のときは、自車速度約 30 ～ 80 km/h)
 - ・ 自車から見た前方の車両や歩行者との相対速度約 30 km/h 以上
- プリクラッシュブレーキ
 - ・ 自車速度約 10 ～ 180 km/h (検出対象が歩行者のときは、自車速度約 10 ～ 80 km/h)
 - ・ 自車から見た前方の車両や歩行者との相対速度約 10 km/h 以上

ただし、次のときシステムは作動しません。

- 補機バッテリー端子を脱着したあと、しばらく走行するまでのあいだ
- シフトレバーが R のとき
- VSC が OFF のとき (衝突警報のみ作動可能状態になります)
- PCS 警告灯が点滅または点灯しているとき

■ 歩行者検出について

対象となる歩行者の大きさ・輪郭・動きなどから検出します。

周囲の明るさや、歩行者の動き・姿勢・角度などによっては、歩行者を検出できず、システムが正常に作動しないおそれがあります。

(→ P. 231)



■ プリクラッシュブレーキの作動解除

プリクラッシュブレーキ作動中に次の操作をすると、プリクラッシュブレーキの作動が解除されます。

- アクセルペダルを強く踏み込む
- ハンドルを大きくきる、またはすばやく操作する

■ 衝突の可能性がなくてもシステムが作動するおそれがあるとき

- 例えば次のような状況では、システムが衝突の可能性があると判断し、作動するおそれがあります。

- ・ 車両や歩行者のすぐそばを通過するとき
- ・ 車線を変更して先行車を追いこすとき
- ・ 車線変更している先行車を追い抜くとき
- ・ 右左折する先行車を追いこすとき

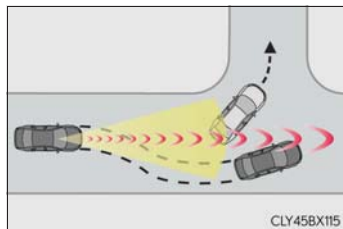

- ・ 右左折待ちの対向車とすれ違うとき

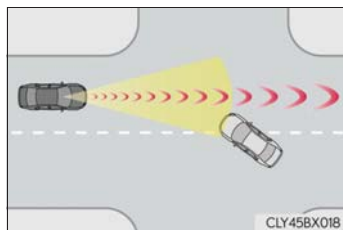

- ・ 隣の車線の前方車両との位置関係がずれる道（曲がりくねった道など）を走行するとき

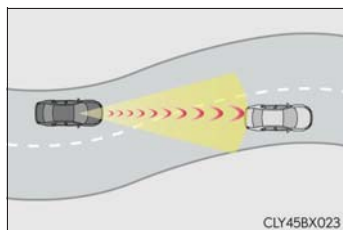

- ・ 前方車両に急接近したとき
- ・ 路面にうねり・凹凸があるときなど、車両姿勢が変化しているとき
- ・ 道路脇の構造物（ガードレール・電柱・木・壁など）に近付いたとき
- ・ カーブ入り口の道路脇に車両・歩行者・構造物が存在するとき

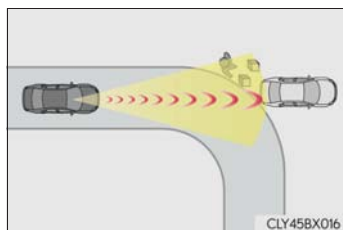

- ・ 道路脇が構造物に囲まれた狭い道（狭いトンネル・鉄橋など）を走行するとき
- ・ 路上または道路脇に金属物（マンホール・鉄板など）・段差・突起物があるとき

- ・ 横断する歩行者が車両のすぐそばに近付いたとき

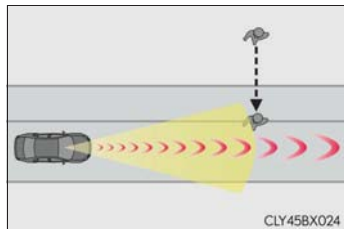

- ・ 道路上方に構造物（天井の低いトンネル・道路標識など）がある場所を走行するとき

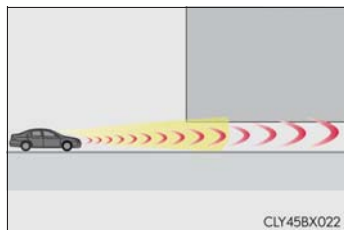

- ・ 上り坂で道路上方に構造物（看板など）がある場所を走行するとき

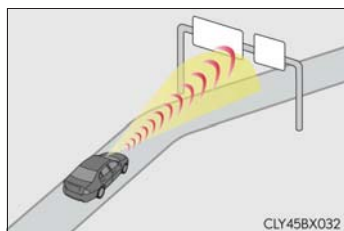

- ・ ETC ゲートや駐車場のゲートなどの開閉バーに急速に接近したとき
- ・ 洗車機を使用するとき

- ・ 車両に覆い被さるような障害物（生い茂った草・垂れ下がった枝・垂れ幕など）がある場所を走行するとき

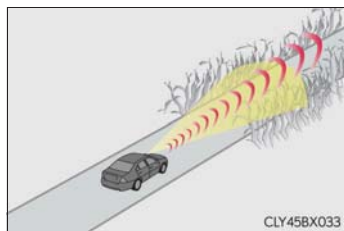

- ・ 前方車両から水・雪・土埃などの巻き上げがあるとき
- ・ 車両前方に水蒸気や煙などがあるとき
- ・ 路面または壁面に車両や歩行者との区別が付きにくい模様・ペイントがあるとき
- ・ 電波の反射が強い物体（大型トラック・ガードレールなど）の横を走行するとき
- ・ テレビ塔・放送局・発電所など、強い電波やノイズが発生する場所の近くを走行するとき

■システムが正常に作動しないおそれがあるとき

- 例えば次のような状況では、前方センサーが対象となる車両を検出できず、システムが正常に作動しないおそれがあります。

- ・ 前方から自車に向かって車両が近付いてくるとき
- ・ 前方車両がオートバイ・自転車のとき
- ・ 車両の側面または前面に近付いたとき
- ・ 先行車の後端面積が小さいとき（空荷のトラックなど）
- ・ 先行車の後端が低い位置にあるとき（低床トレーラーなど）

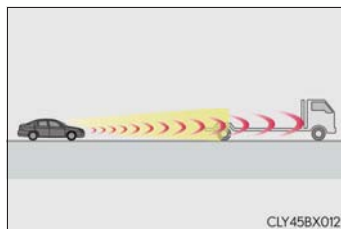

- ・ 前方車両の荷台から荷物がはみ出しているとき
- ・ 前方車両の最低地上高が極端に高いとき

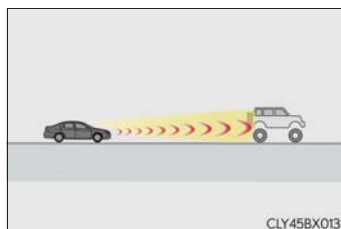

- ・ 前方車両が特殊な形状のとき（トラクター・サイドカーなど）
- ・ 前方車両が太陽光などを強く反射しているとき
- ・ 車両が横から割り込んできたり、飛び出してきたりしたとき
- ・ 前方車両が急な動きをしたとき（急ハンドル・急加速・急減速など）
- ・ 自車が車線変更を行い、変更した車線の先行車に急接近したとき
- ・ 前方車両と自車の中心がずれているとき

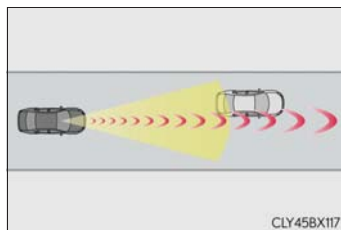

- ・ 悪天候（雨・霧・雪・砂嵐など）のとき
- ・ 前方車両から水・雪・土埃などの巻き上げがあるとき
- ・ 車両前方に水蒸気や煙などがあるとき
- ・ 周囲の明るさが急激に変化する場所を走行するとき（トンネルの出入り口など）
- ・ 強い光（太陽光や対向車のヘッドランプ光など）がカメラセンサーに直接あたっているとき

- ・薄暗いとき（朝方・夕方など）、および夜間やトンネル内
- ・ハイブリッドシステムを始動したあと、走行を開始してしばらくのあいだ
- ・右左折中および右左折後の数秒間
- ・カーブ走行中およびカーブを曲がりきってからの数秒間
- ・自車が横すべりしているとき
- ・車両姿勢が変化しているとき

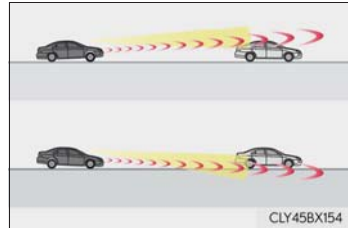

- ・ホイールアライメントがずれているとき
- ・ワイパーブレードがカメラセンサーの視界をさえぎっているとき
- ・ふらつき運転をしているとき
- ・過度な高速走行をしているとき
- ・坂道を走行しているとき
- ・前方センサーの向きがずれているとき

●例えば次のような状況では、制動力が十分に得られず、システムの性能を発揮できないおそれがあります。

- ・ブレーキ性能が十分に発揮できない場合（ブレーキ部品が極度に冷えている・過熱している・ぬれているなど）
- ・車両の整備状態（ブレーキ部品・タイヤの摩耗や空気圧など）が良好でないとき
- ・砂利道やすべりやすい路面を走行しているとき

●例えば次のような歩行者は、前方センサーが検出できず、システムが正常に作動しないおそれがあります。

- ・身長が約 1m 以下、または約 2 m 以上の歩行者
- ・合羽・ロングスカートなどを着ていて、全身の輪郭があいまいな歩行者
- ・大きな荷物を抱えていたり、傘をさしていたりして、体の一部が隠れている歩行者
- ・前かがみになっている、またはしゃがんでいる歩行者
- ・ベビーカー・車いす・自転車などを押している歩行者
- ・集団でいる歩行者
- ・白っぽい服を着ていて、極端に明るく見える歩行者
- ・夜間やトンネル内など、暗闇にいる歩行者
- ・服装の色合いや明るさなどが背景に溶け込んでいる歩行者
- ・壁際や車両・フェンス・ガードレールなどのそばにいる歩行者
- ・路面の金属物（マンホール・鉄板など）上にいる歩行者
- ・歩く速度が速い歩行者
- ・歩く速度を急激に変化させている歩行者
- ・物陰から飛び出してきた歩行者
- ・車両の側端（ドアミラーなど）すれすれの位置にいる歩行者

■ PCS 警告灯が点滅、およびマルチインフォメーションディスプレイに警告メッセージが表示されたとき

システムが一時的に作動しない、またはシステムに異常があるおそれがあります。

- 次のときは、状況が改善されると PCS 警告灯・警告メッセージが消え、作動可能状態になります。
 - ・ 炎天下などで、前方センサーや前方センサー周辺の温度が高いとき
 - ・ 極寒の環境などで、前方センサーや前方センサー周辺の温度が低いとき
 - ・ レーダーセンサーやフロントグリルエンブレム周辺に雪や汚れなどが付着しているとき
 - ・ カメラセンサー前部のフロントウインドウガラスが曇ったり、結露したり、凍結したりしているとき（フロントウインドウガラスの曇りを取るには：→ P. 291）
 - ・ ボンネットが開いているときや、フロントウインドウガラスのカメラセンサー付近にシールが貼り付けられているときなど、カメラセンサーの前方がさえぎられているとき
- PCS 警告灯が点滅したままのとき、および警告メッセージが表示されたままのときは、システムに異常があるおそれがあります。レクサス販売店で点検を受けてください。

■ VSC を停止したとき

- VSC の作動を停止（→ P. 266）したときは、プリクラッシュブレーキアシスト・プリクラッシュブレーキの作動も停止します。
- PCS 警告灯が点灯し、マルチインフォメーションディスプレイに「VSC が Off のためプリクラッシュブレーキも停止します」が表示されます。

LKA（レーンキープアシスト）

機能概要

白（黄）線が整備された、高速道路または自動車専用道路を走行中、車線からの逸脱の可能性を警告したり、車線からの逸脱を避けるためのハンドル操作を支援したりします。また、クルーズコントロール（全車速追従機能付き）の作動中は、車線維持に必要なハンドル操作支援も行います。

LKAは、フロントウインドウガラス上部のカメラセンサーで、白（黄）線を認識します。

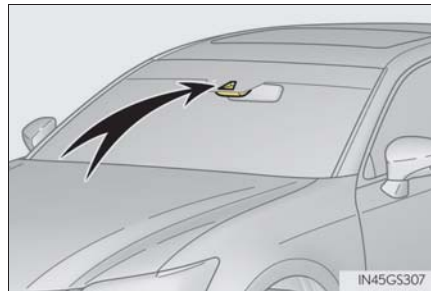

LKAに含まれる機能

◆ 車線逸脱警報機能

車両が車線から逸脱する可能性がある場合に、マルチインフォメーションディスプレイの表示および、警報ブザーまたはハンドルの振動により注意をうながします。

警報ブザーが鳴った、またはハンドルに振動があったときは、まわりの道路状況を確認の上、ハンドルを慎重に操作して、白（黄）線内の中央付近にもどってください。

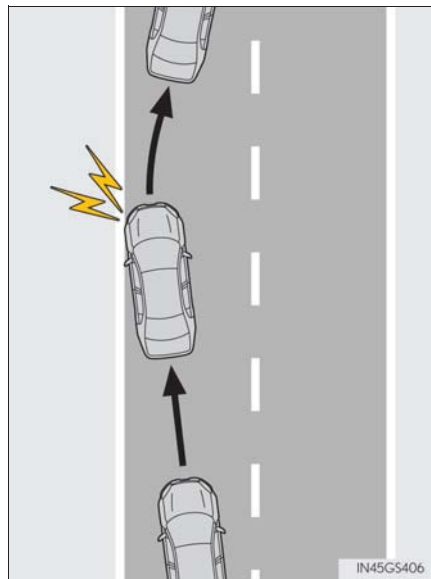

◆ 車線逸脱抑制機能

車両が車線から逸脱する可能性がある場合に、短時間、小さな操舵力をハンドルに与えて、車線からの逸脱を避けるのに必要なハンドル操作の一部を支援します。

一定のあいだハンドルを操作しなかったり、ハンドルをしっかり握っていない状態での運転が続いたりしたときは、マルチインフォメーションディスプレイに警告メッセージが表示され、機能が一時的に解除されます。

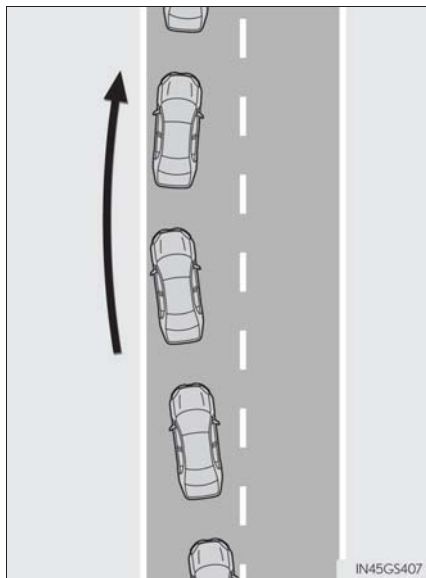

◆ ふらつき警報機能

車両がふらついて走行しているとき、または車線から何度もはみだしそうになった場合に、警報ブザーおよびマルチインフォメーションディスプレイの表示により注意をうながします。

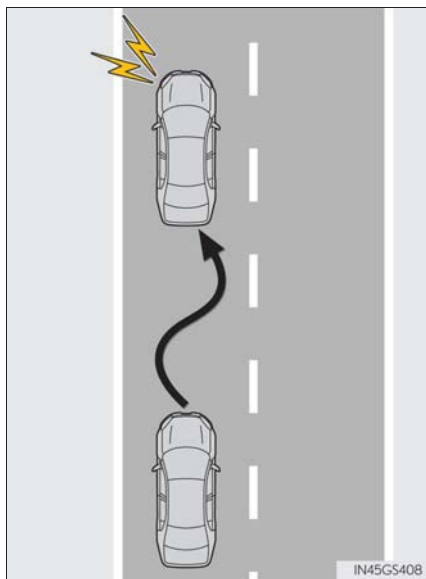

◆ 車線維持支援機能

レーダークルーズコントロールと連携し、現在の車線内を走行するために必要なハンドル操作の一部を、システムが支援します。

レーダークルーズコントロールが作動していないときは、車線維持支援機能が働きません。

一定のあいだハンドルを操作しなかったり、ハンドルをしっかりと握っていない状態での運転が続いたりしたときは、マルチインフォメーションディスプレイに警告メッセージが表示され、機能が一時的に解除されます。

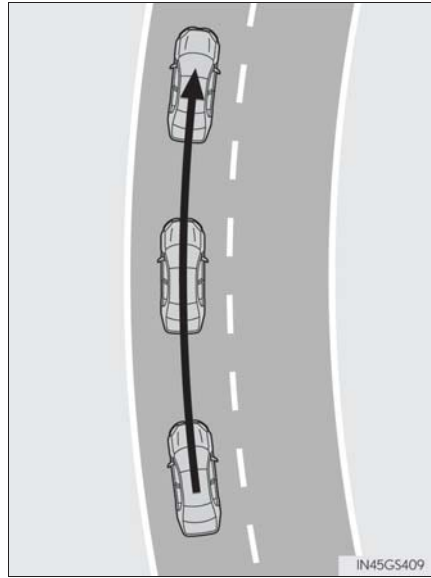

⚠ 警告

■ LKA をお使いになる前に

LKA を過信しないでください。LKA は自動で運転する装置でも前方への注意を軽減する装置でもないため、運転者は常に自らの責任で周囲の状況を把握し、ハンドル操作で進路を修正し、安全運転を心がけてください。また、長時間の運転などによる疲労時は適切に休憩をとってください。

適切な運転操作をしなかったり、注意を怠ったりすると、思わぬ事故につながるおそれがあり危険です。

■ 誤作動を防ぐために

LKA を使用しないときは、LKA スイッチでシステムを OFF にしてください。

 警告**■ LKA を使用してはいけない状況**

次の状況では、LKA を使用しないでください。
システムが適切に作動せず、思わぬ事故につながるおそれがあり危険です。

- 応急用タイヤ・タイヤチェーンなどを装着しているとき
- タイヤの残り溝が十分にないとき、または空気圧が不足しているとき
- 構造・メーカー・銘柄・トレッドパターンが異なるタイヤを使用したとき
- 路側物に白（黄）線と見間違えるような構造物や模様があるとき（ガードレール・縁石・反射ポールなど）
- 雪道を走行しているとき
- 雨・雪・霧・砂ほこりなどで白（黄）線が見えにくいとき
- 道路の修復で、アスファルト修復跡や白（黄）線の跡などが残っているとき
- 工事によって規制された車線・仮設の車線を走行しているとき
- 雨天時や積雪・凍結などで、すべりやすい路面を走行しているとき
- 高速道路または自動車専用道以外の車線を走行しているとき
- 工事区間を走行しているとき
- 車両けん引時

■ LKA の故障、または誤作動を防ぐために

- ヘッドランプを改造したり、ランプの表面にステッカーなどを貼ったりしないでください。
- サスペンションなどを改造しないでください。交換が必要な場合は、レクサス販売店にご相談ください。
- ボンネットやグリルの上には、何も取り付けたり置いたりしないでください。また、グリルガード（ブルバー・カンガルーバーなど）を取り付けたりしないでください。
- フロントウインドウガラスの修理が必要な場合は、レクサス販売店にご相談ください。

設定のしかた

LKA を ON するには LKA スイッチを押す

LKA 表示灯が点灯し、マルチインフォメーションディスプレイにメッセージが表示されます。

OFF には、再度スイッチを押します。

いったん LKA を ON / OFF すると、次回ハイブリッドシステムを始動したときにも、そのままの状態が続きます。



マルチインフォメーションディスプレイ表示

① LKA 表示灯

表示灯の点灯状態で、システムの作動状況をお知らせします。

白色に点灯：車線逸脱監視中

緑色に点灯：車線逸脱抑制機能、または車線維持機能によるハンドル操舵支援が作動中

橙色に点滅：車線逸脱警報中

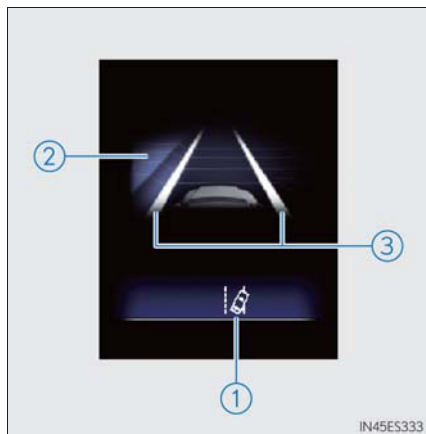

② ハンドル操舵支援の作動表示

車線逸脱抑制機能、または車線維持機能によるハンドル操舵支援が作動中であることを示しています。

③ 車線逸脱警報機能表示

マルチインフォメーションディスプレイを運転支援機能情報に切りかえると表示されます。

▶ 白線表示の内側が白いとき



システムが白（黄）線を認識していることを示しています。車両が車線から逸脱した場合、逸脱している側の白線表示が橙色で点滅します。

▶ 白線表示の内側が黒いとき



システムが白（黄）線を認識できていない、またはシステムが一時的に解除されていることを示しています。

 知識

■ 各機能の作動条件

● 車線逸脱警報機能

次の条件をすべて満たしたとき作動します。

- ・ LKA を ON にしているとき
- ・ 車速が約 50km/h 以上のとき
- ・ システムが白（黄）線を認識しているとき
- ・ 車線の幅が約 3m 以上のとき
- ・ 方向指示レバーを操作していないとき
- ・ 直線路または半径が約 150m よりゆるいカーブを走行しているとき
- ・ システムの異常が検知されていないとき（→ P. 242）

● 車線逸脱抑制機能

車線逸脱警報機能の作動条件に加えて、次の条件をすべて満たしたとき作動します。

- ・ マルチインフォメーションディスプレイの  で「操舵支援」を「有」に設定しているとき（→ P. 86）
- ・ 一定以上の加減速がないとき
- ・ 車線変更に相当する程度の操舵力でハンドルを操作していないとき
- ・ ABS・VSC・TRC・PCS（プリクラッシュセーフティシステム）が作動していないとき
- ・ TRC または VSC を停止していないとき
- ・ 手放し運転警告（→ P. 240）が表示されていないとき

● ふらつき警報機能

次の条件をすべて満たしたとき作動します。

- ・ マルチインフォメーションディスプレイの  で「ふらつき検知」を「有」に設定しているとき（→ P. 86）
- ・ 車速が約 50km/h 以上のとき
- ・ 車線の幅が約 3m 以上のとき
- ・ システムの異常が検知されていないとき（→ P. 242）

● 車線維持支援機能

次の条件をすべて満たしたとき作動します。

- ・ LKA を ON にしているとき
- ・ マルチインフォメーションディスプレイの  で「操舵支援」を「有」かつ「セントラートレース」を「有」に設定しているとき (→ P. 86)
- ・ システムが白 (黄) 線を認識しているとき
- ・ レーダークルーズコントロール (全車速追従機能付き) が作動しているとき
- ・ 車線の幅が約 2.5 ~ 4.1m のとき
- ・ 方向指示レバーを操作していないとき
- ・ 直線路または半径が約 200m よりゆるいカーブを走行しているとき
- ・ システムの異常が検知されていないとき (→ P. 242)
- ・ 一定以上の加減速がないとき
- ・ 車線変更に相当する程度の操舵力でハンドルを操作していないとき
- ・ ABS・VSC・TRC・PCS (プリクラッシュセーフティシステム) が作動していないとき
- ・ TRC または VSC を停止していないとき
- ・ 手放し運転警告 (→ P. 240) が表示されていないとき
- ・ 車線逸脱抑制機能が作動していないとき

■ 機能の一時解除

- 作動条件 (→ P. 239) が満たされなくなった場合、一時的に機能が解除されますが、ふたたび作動条件が満たされると、自動的に復帰します。
- 車線逸脱抑制機能・車線維持支援機能作動中に、作動条件 (→ P. 239, 240) が満たされなくなった場合、“ピピッ”とブザー音が鳴り、一時的に機能が解除されたことをお知らせする場合があります。

■ 車線逸脱抑制機能／車線維持支援機能について

車速や車線の逸脱状況・路面状況などにより、車線逸脱抑制機能／車線維持支援機能の作動を感じなかったり、車線逸脱抑制機能／車線維持支援機能が作動しなかったりすることがあります。

■ 車線逸脱警報機能について

外部の騒音やオーディオの音などにより、警報ブザーが聞きとりにくい場合があります。また、路面状況などにより、ハンドルの振動を感じにくい場合があります。

■ 手放し運転警告について

車線逸脱抑制機能、または車線維持支援機能の作動中に、手放し運転をしているとシステムが判断したとき、マルチインフォメーションディスプレイに警告メッセージが表示されます。さらに操作しない状態が続くとブザーが鳴り、警告メッセージが表示され、機能が一時的に解除されます。ハンドルに軽く手を添えた運転が続いたときも同様です。ただし路面状況などにより、作動が中断しない場合があります。

■ 白 (黄) 線が片側しかないとき

白 (黄) 線が認識できていない方向への車線逸脱警報は作動しません。

■機能が正常に作動しないおそれのある状況

次のような状況では、カメラセンサーが白（黄）線を正しく検知できず、各機能が正しく作動しないおそれがあります。

- 白（黄）線に平行するような影がある、または白（黄）線が影の中にあるとき
- 料金所や検札所の手前や交差点など、白（黄）線がない場所を走行するとき
- 白（黄）線がかすれている、またはキャッツアイ（道路鋳）や置き石などがあるとき
- 白（黄）線が砂ほこりなどで見えない、または見えにくくなっているとき
- 雨天・雨上がり・水たまりなどぬれた路面を走行しているとき
- 車線が黄色のとき（白線にくらべて認識率が低下することがあります）
- 白（黄）線が縁石等の上に引かれているとき
- コンクリート路のような明るい路面を走行しているとき
- 照り返しなどにより明るくなった路面を走行しているとき
- トンネルの出入口など明るさが急変する場所を走行しているとき
- 対向車のヘッドランプ光・太陽光などがカメラに入射しているとき
- 分岐・合流路などを走行しているとき
- 坂道を走行しているとき
- 左右に傾いた道路やうねった道路を走行しているとき
- 舗装されていない道路や荒れた道路を走行しているとき
- 急カーブを走行しているとき
- 車線の幅が極端に狭いとき、または広いとき
- 重い荷物の積載やタイヤ空気圧の不足などで、車両が著しく傾いているとき
- 先行車との車間距離が極端に短くなったとき
- 走行中の路面状況（悪路・道路の継ぎ目など）により、車両が上下に大きく揺れているとき
- 夜間にヘッドランプのレンズが汚れて照射が弱いときや、光軸がずれているとき
- 横風を受けているとき
- 車線変更をした直後、または交差点を通過した直後
- 冬用タイヤなどを装着しているとき

■ 警告メッセージ

走行操作に関して注意が必要な場合や、システムに異常が発生したときには、警告メッセージで注意をうながします。(→ P. 384)

■ カスタマイズ機能

次の設定を変更できます。

機能	設定内容
車線逸脱警報機能	警報感度
	警報手段
車線逸脱制御機能	機能の ON / OFF
ふらつき警報機能	機能の ON / OFF
	警報感度
車線維持支援機能	機能の ON / OFF

設定変更のしかたは、P. 469 を参照してください。

レーダークルーズコントロール（全車速追従機能付き）

機能概要

アクセルペダルを踏まなくても、車間制御モードでは、先行車の車速変化にあわせた追従走行を行い、自動的に加速・減速・停止をします。定速制御モードでは、一定の車速で走行できます。

高速道路や自動車専用道路で使用してください。

- 車間制御モード（→ P. 246）
- 定速制御モード（→ P. 251）
- ① 車間距離切りかえスイッチ
- ② マルチインフォメーションディスプレイ
- ③ 設定速度
- ④ 表示灯
- ⑤ レーダークルーズコントロールスイッチ

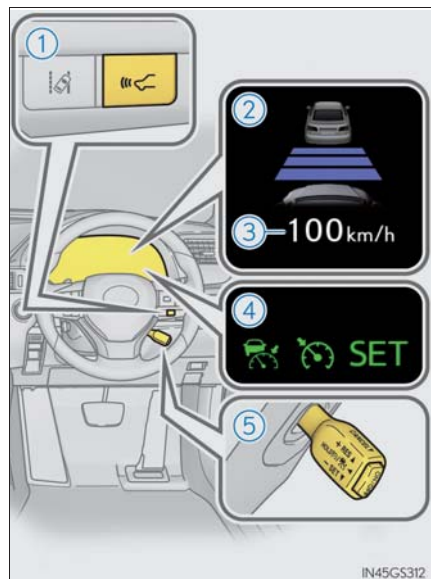

 警告**■ 安全にお使いいただくために**

安全運転を行う責任は運転者にあります。システムを過信せず、運転者は常に自らの責任で周囲の状況を把握し、安全運転を心がけてください。

レーダークルーズコントロールは運転者の操作の一部を支援し、操作負担を軽減するためのシステムで、支援の範囲には限りがあります。

システムが正常に機能していても、運転者が認識している先行車の状況とシステムが検知している状況が異なる場合があります。従って注意義務・危険性の判断・安全の確保は運転者が行う必要があります。システムに頼ったり、安全を委ねる運転をしたりすると思わぬ事故につながり、重大な傷害におよぶか、最悪の場合死亡につながるおそれがあります。

■ システムの支援内容に関する注意点

システムの支援には限界があるため、次の点に注意してください。

システムを過信すると思わぬ事故につながり、重大な傷害におよぶか、最悪の場合死亡につながるおそれがあります。

● 運転者が見る過程での支援内容

レーダークルーズコントロールは、自車と設定された先行車との車間距離を検知するのみであり、わき見やぼんやり運転を許容するシステムでも、視界不良を補助するシステムでもありません。

運転者自らが周囲の状況に注意を払う必要があります。

● 運転者が判断する過程での支援内容

レーダークルーズコントロールは、自車と設定された先行車との車間距離が適正かどうかを判断しており、それ以外の判断はしません。このため、危険性があるかどうかなど運転者は自ら安全の判断をする必要があります。

● 運転者が操作する過程での支援内容

レーダークルーズコントロールは、先行車への追突を防止する機能はありません。このため、危険性があれば運転者自らが安全を確保する必要があります。

 **警告****■ 誤操作を防ぐために**

レーダークルーズコントロールを使わないときは ON/OFF スイッチでシステムを OFF にしてください。

■ レーダークルーズコントロールを使用してはいけない状況

次の状況では、レーダークルーズコントロールを使用しないでください。適切な制御が行われず、思わぬ事故につながり、重大な傷害におよぶか、最悪の場合死亡につながるおそれがあります。

- 歩行者や自転車等が混在している道
- 交通量の多い道
- 急カーブのある道
- 曲がりくねった道
- 雨天時や、凍結路・積雪路などのすべりやすい路面
- 急な下り坂や急で勾配の変化が激しい坂
急な下り坂では車速が設定速度以上になることがあります。
- 高速道路や自動車専用道路の出入り口
- センサーが正しく検知できないような悪天候時（霧・雪・砂嵐・激しい雨など）
- レーダーセンサー前面または、カメラセンサー前面に雨滴や雪などが付着しているとき
- 頻繁に加速・減速を繰り返すような交通状況のとき
- 車両けん引時
- 接近警報がひんぱんに鳴るとき

車間制御モードでの走行

車間制御モードでは、レーダーセンサーにより車両前方約 100m 以内の先行車の有無・先行車との車間距離を判定して、先行車との適切な車間距離を確保する制御をします。

長い下り坂を走行しているときは、車間距離が短めになります。

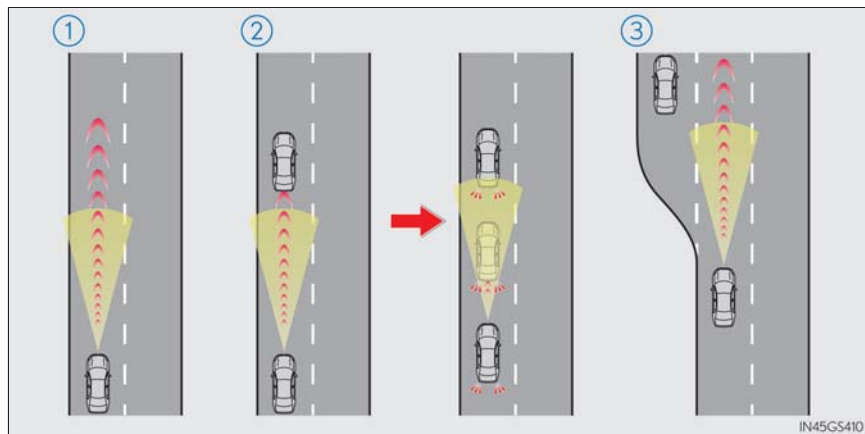

① 定速走行：

先行車がないとき

運転者が設定した速度で定速走行します。また、車間距離切りかえスイッチを操作して、希望の車間距離に設定することもできます。

② 減速走行—追従走行：

設定した速度より、车速が遅い先行車が現れたとき

先行車を検知すると自動で減速し、より大きな減速が必要な場合はブレーキがかかります（このとき制動灯が点灯します）。先行車の车速変化にあわせて、運転者の設定した車間距離になるように追従走行します。十分に減速できない状態で先行車に接近した場合は、接近警報を鳴らします。

先行車が停止したときは、続いて停止します（制御停車）。先行車の発進後、クルーズコントロールレバーを上げるか、アクセルペダルを踏むと追従走行にもどります。

③ 加速走行：

設定した速度より、车速が遅い先行車がいなくなったとき

設定速度まで加速し、定速走行にもどります。

速度を設定する（車間制御モード）

- 1** ON/OFF スイッチを押して、システムを ON にする

レーダークルーズコントロール表示灯が点灯し、マルチインフォメーションディスプレイにメッセージが表示されます。

OFF するには再度スイッチを押します。

ON/OFF スイッチを 1.5 秒以上押し続けると定速制御モードでシステムが ON します。（→ P. 251）

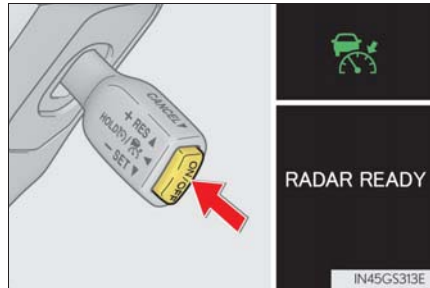

- 2** 希望の車速（約 50 ～約 100km/h）までアクセルペダル操作で加速／減速し、レバーを下げて速度を設定する

クルーズコントロールセット表示灯が点灯します。

レバーを離れたときの車速で定速走行できます。

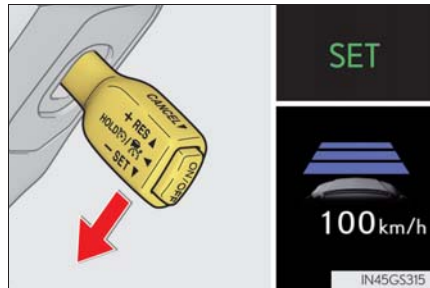

車速が約 50km/h 未満、かつ先行車がいる状態でレバーを操作したときは、設定速度が約 50km/h にセットされます。

設定速度をかえる

設定速度をかえるには、希望の速度が表示されるまでレバーを操作します。

- ① 速度を上げる
(車間制御モードの制御停車中は除く)

- ② 速度を下げる

微調整：レバーを上または下に軽く操作して手を離す

大幅調整：レバーを上または下に保持して速度をかえ、希望の速度で手を離す

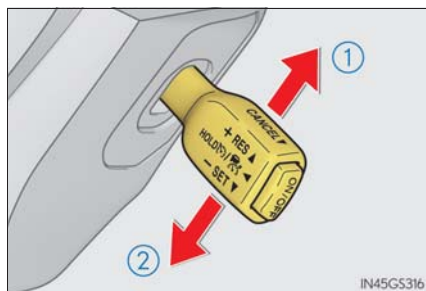

車間制御モードでは、設定速度は、次のとおりに増減されます：

微調整：レバー操作をするごとに 1km/h

大幅調整：レバーを保持しているあいだ、5km/h ずつ

定速制御モード (→ P. 251) では、設定速度は、次のとおりに増減されます：

微調整：レバー操作をするごとに 1km/h

大幅調整：レバーを保持しているあいだ連続して変化

車間距離を変更する (車間制御モード)

スイッチを押すごとに次のように車間距離を切りかえます。

- ① 長い
- ② 中間
- ③ 短い

パワースイッチを ON モードにするたびに車間距離は①にもどります。

先行車がいる場合、先行車マークも表示されます。

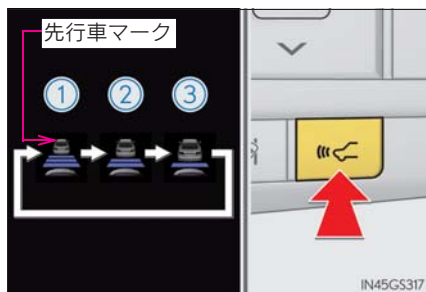

車間距離選択の目安（車間制御モード）

次の目安を参考に車間距離を選択してください。

（車速 80km/h で走行している場合）

なお、車速に応じて車間距離は増減します。また、制御停車したときの車間距離は設定にかかわらず約 3～5m です。

車間距離選択	車間距離
長い	約 50m
中間	約 40m
短い	約 30m

制御停車から追従走行に復帰させる（車間制御モード）

先行車の発進後、レバーを上げる

先行車の発進後にアクセルペダルを踏んでも追従走行に復帰します。

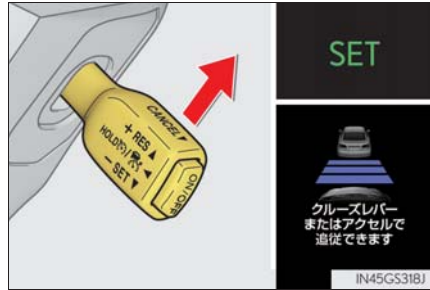

制御を解除する・復帰させる

- ① 制御を解除するには、レバーを手前に引く

ブレーキペダルを踏んだときも解除されます。（車間制御モードの制御停車中は、ブレーキペダルを踏んでも解除されません）

- ② 制御を復帰させるには、レバーを上げる

ただし、車速が約 40km/h 以下で、かつ先行車を検知していないときは、復帰しません。

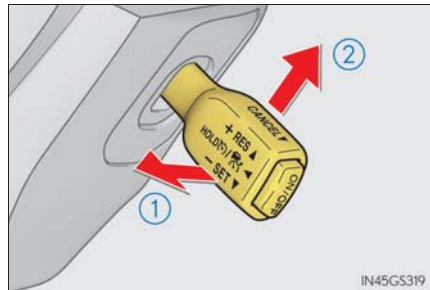

接近警報（車間制御モード）

追従走行中の他車の割り込みなど、十分な減速ができない状態で先行車に接近したときは、表示の点滅とブザーで運転者に注意をうながします。その場合は、ブレーキペダルを踏むなど適切な車間距離を確保してください。



■ 警報されないとき

車間距離が短くても、次のような場合は警報されないことがあります。

- 先行車と自車の車速が同じか先行車の方が速いとき
- 先行車が極端な低速走行をしているとき
- 速度を設定した直後
- アクセルペダルを踏んだとき

定速制御モードでの走行

定速制御モードでは、先行車の車速変化にあわせた追従走行を行わず、一定の車速で走行します。レーダーセンサーの汚れなどにより、車間制御モードで走行できない場合のみご使用ください。

- 1** クルーズコントロールがOFFの状態、ON/OFFスイッチを1.5秒以上押し続ける

ON/OFFスイッチを押した直後は、レーダークルーズコントロール表示灯が点灯します。その後、クルーズコントロール表示灯に切りかわります。

システムがOFFの状態から操作したときのみ、定速制御モードへの切り替えが可能です。

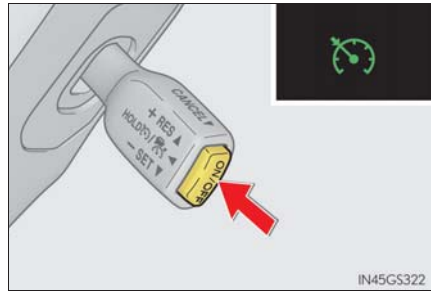

- 2** 希望の車速(約50～約100km/h)までアクセルペダル操作で加速/減速し、レバーを下げて速度を設定する

クルーズコントロールセット表示灯が点灯します。

レバーを離したときの車速で定速走行できます。

設定速度をかえる

→ P. 248

制御を解除する・復帰させる

→ P. 249

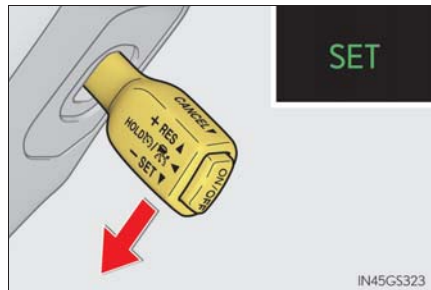

 知識

■ 設定条件について

- シフトレバーが D または S の 4 レンジ以上のとき設定できます。
- パドルシフトスイッチで 4 レンジ以上を選択したとき設定できます。
- 車速は約 100km/h 以下で設定できます。
(ただし先行車を検知していないときは、約 50km/h 以下では設定できません)

■ 速度設定後の加速について

通常走行と同様にアクセルペダル操作で加速できます。加速後、車速が設定速度にもどります。ただし、車間制御モード時は先行車との距離を保持するため車速が設定速度以下になることもあります。

■ 車間制御モードの自動解除

次のとき、自動的に車間制御モードが解除されます。

- 先行車がないときに車速が約 40km/h 以下になったとき
- 車速が約 40km/h 以下で追従走行中に先行車がいなくなった、もしくはセンサーが正しく車両を検知できなかったとき
- VSC が作動したとき
- TRC が一定時間作動したとき
- TRC または VSC を OFF にしたとき
- 走行モードをスノーモードにセットしたとき
- センサーが何かでふさがれて正しく検知できないとき
- プリクラッシュブレーキが作動したとき
- パーキングブレーキが作動したとき
- 急坂路で制御停車したとき
- 制御停車中に次を検出したとき
 - ・ 運転席シートベルトを着用していない
 - ・ 運転席ドアが開いた
 - ・ 車両が停止したあと約 3 分経過した

その他の理由で車間制御モードが自動解除されるときは、システムが故障している可能性があります。レクサス販売店にご相談ください。

■ 定速制御モードの自動解除

次のとき、自動的に定速制御モードが解除されます。

- 設定速度より車速が約 16km/h 以上低下したとき
- 車速が約 40km/h 以下になったとき
- VSC が作動したとき
- TRC が一定時間作動したとき
- TRC または VSC を OFF にしたとき
- プリクラッシュブレーキが作動したとき

その他の理由で定速制御モードが自動解除されるときは、システムが故障している可能性があります。レクサス販売店にご相談ください。

■ レーダークルーズコントロールの警告メッセージ・警告ブザー

走行操作に関して注意が必要な場合や、システムに異常が発生したときには、警告メッセージ・警告ブザーで注意をうながします。マルチインフォメーションディスプレイに警告メッセージが表示されたときは、表示された画面の指示に従ってください。（→ P. 384）

■ センサーが正しく検知しないおそれのある先行車

次のような場合にシステムによる減速が不十分な場合はブレーキペダルを、加速が必要な場合はアクセルペダルを、状況に応じて操作してください。センサーが正しく車両を検知できず、接近警報（→ P. 250）も作動しないおそれがあります。

- 先行車が急に割り込んできたとき
- 先行車が低速で走行中のとき
- 同じ車線に停車中の車がいるとき
- 先行車の後部分が小さすぎるとき（荷物を積んでいないトレーラーなど）

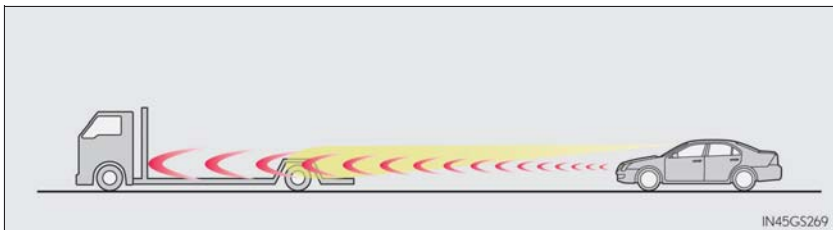

- 同じ車線を二輪車が走行中のとき
- 周囲の車より水や雪がまき散らされ、レーダーセンサーの検知のさまたげになる場合

- 自車の車両姿勢が上向きになる場合（重い荷物を積んだときなど）

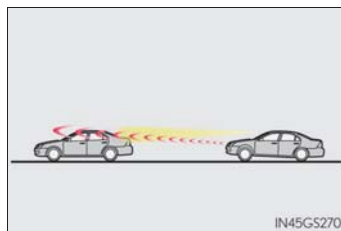

- 先行車の車高が極端に高いとき

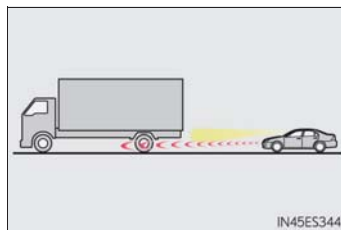

■ 車間制御モードが正しく作動しないおそれのある状況

次の状況では、必要に応じてブレーキペダルで減速（場合によってはアクセルペダルを操作）してください。

センサーが正常に車両を検知できず、システムが正常に作動しないおそれがあります。

- カーブや車線幅が狭い道路などを走行する場合

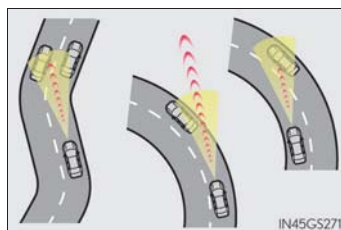

- ハンドル操作が不安定な場合や、車線内の自車の位置が一定でない場合

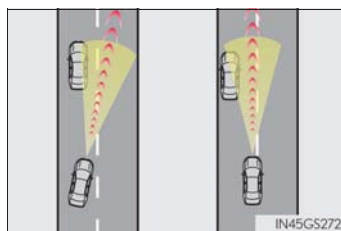

- 先行車が急ブレーキをかけた場合

ドライブモードセレクトスイッチ

走行・使用状況に合わせて次のモードを選択できます。

▶ NAVI・AI-AVS 非装着車タイプ

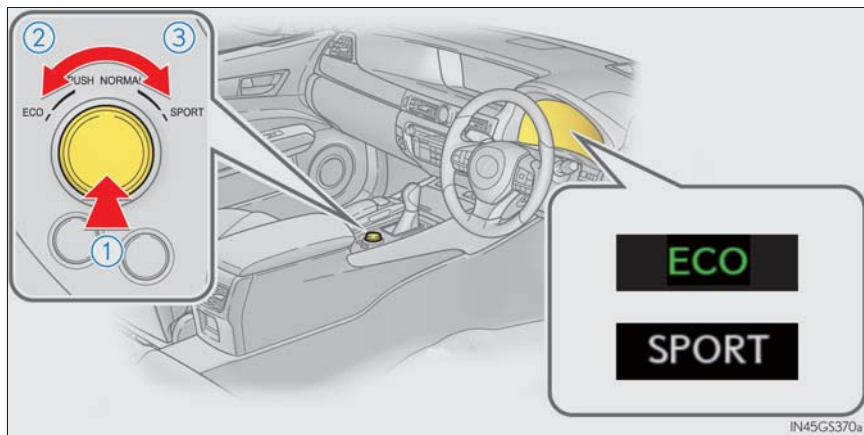

① ノーマルモード

通常の走行に適しています。

エコドライブモードまたはスポーツモード時にスイッチを押すと、ノーマルモードにもどります。

② エコドライブモード

通常にくらべてアクセルペダルの踏み込みに対するトルクの発生がゆるやかになり、またエアコン（暖房／冷房）の作動を抑え、燃費を向上させる走行に適しています。

エコドライブモード以外のときにスイッチを左へまわすとエコドライブモードに切りかわり、マルチインフォメーションディスプレイに「ECO」と表示されます。

③ スポーツモード

ステアリングの応答性およびハイブリッドシステムの制御により、アクセルレスポンスを向上させ、山岳路などできびきびとした走りを楽しみたいときに適しています。

スポーツモード以外のときにスイッチを右へまわすとスポーツモードに切りかわり、マルチインフォメーションディスプレイに「SPORT」と表示され、ハイブリッドシステムインジケーターからタコメーター表示に切りかわります。（→ P. 79）

▶ NAVI・AI-AVS 装着車タイプ

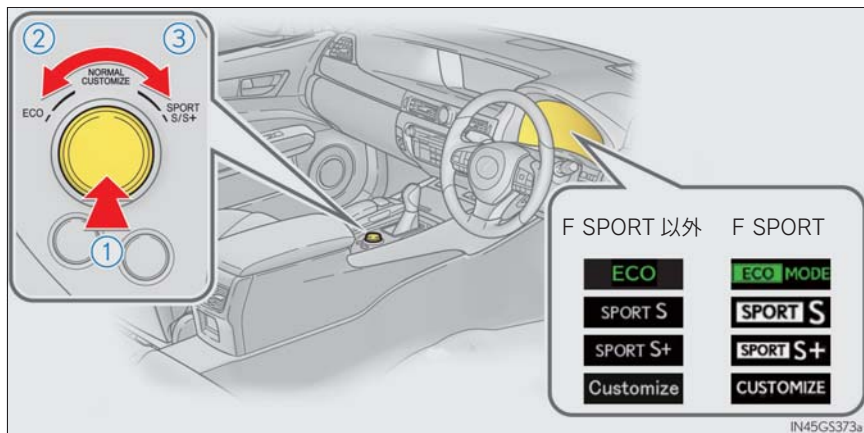

① ノーマルモード／カスタマイズモード

ノーマル/ カスタマイズモードは、スイッチを押して選択します。スイッチを押すごとに、ノーマル/ カスタマイズモードが切りかわります。カスタマイズモードのとき、「Customize」または「CUSTOMIZE」表示灯が点灯します。

エコドライブモードまたはスポーツモード時にスイッチを押すと、ノーマルモードにもどります。

・ノーマルモード

通常の走行に適しています。

・カスタマイズモード

パワートレーン制御、シャシー制御またはエアコン動作の機能をお好みで設定し、走行することができます。カスタマイズモードは、ナビゲーション画面で設定します。(→ P. 477)

② エコドライブモード

通常にくらべてアクセルペダルの踏み込みに対するトルクの発生がゆるやかになり、またエアコン（暖房／冷房）の作動を抑え、燃費を向上させる走行に適しています。

エコドライブモード以外のときにスイッチを左へまわすとエコドライブモードに切りかわり、マルチインフォメーションディスプレイに「ECO」または「ECO MODE」と表示されます。

③ スポーツモード

・スポーツ S モード

ハイブリッドシステムの制御により、アクセルレスポンスを向上させ、力強い加速をしたいときに適しています。

スポーツ S モード以外のときにスイッチを右へまわすとスポーツ S モードに切りかわり、マルチインフォメーションディスプレイに「SPORT S」と表示され、ハイブリッドシステムインジケータからタコメータ表示に切りかわります。
(→ P. 79)

・スポーツ S +モード

ハイブリッドシステムに加え、ステアリングやサスペンションを総合的に制御することにより操縦性・安定性の確保に貢献し、スポーティーな走りを楽しみたいときに適しています。

スポーツ S モードのときにスイッチを右へまわすとスポーツ S +モードに切りかわり、マルチインフォメーションディスプレイに「SPORT S +」と表示されます。

知識

■エコドライブモード時のエアコン作動について

エコドライブモードは、暖房／冷房の作動や風量を抑制して、燃費向上を図っています。空調の効きをよりよくしたいときは、次の操作を行ってください。

- ・エコ空調モードを OFF にする。(→ P. 287)
- ・風量を調整する。(→ P. 286)
- ・エコドライブモードを解除する。

■エコドライブモード時のシートヒーター自動作動について

エコドライブモードは、暖房の作動や風量を抑制して、燃費向上を図っています。寒冷時にエコドライブモードを選択すると、暖房性能を補助するためシートヒーターが自動で作動することがあります。(→ P. 300)

■スポーツモード／カスタマイズモード★の自動解除

スポーツモード／カスタマイズモードを選択して走行後、パワースイッチを OFF にするとノーマルモードにもどります。

■サイド画面の割り込み表示

モードを切り替えるごとに、選択したモードがサイド画面に表示されます。
(→ P. 283)

★：グレード、オプションなどにより、装備の有無があります。

BSM（ブラインドスポットモニター）★

ブラインドスポットモニターは、運転者による車線変更時の判断を支援するシステムです。

レーダーセンサーにより、隣の車線のドアミラーに映らない領域（死角領域）を併走する車両を検知し、ドアミラーのインジケーターによって車両の存在を知らせます。

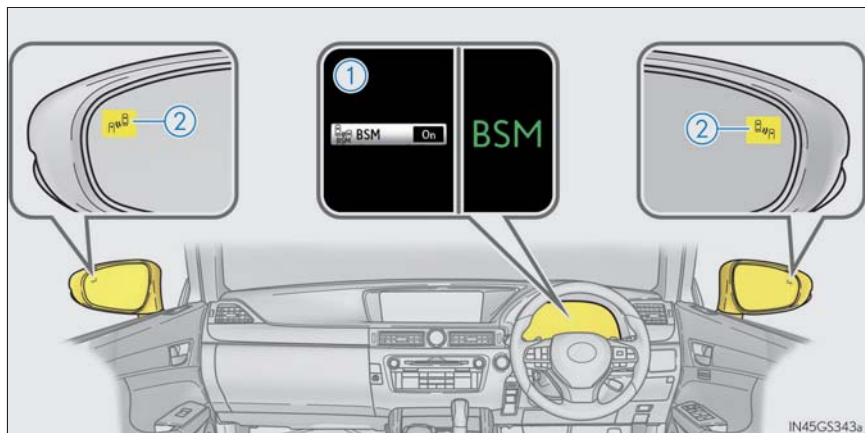

① BSM 機能の切りかえ

マルチインフォメーションディスプレイで切りかえることができます。
(→ P. 261)

ONのときはメーターにBSM(ブラインドスポットモニター)表示灯が点灯します。

② ドアミラーインジケーター

死角領域に車両を検知したときは、検知した側のドアミラーインジケーターが点灯します。

検知した側に方向指示レバーを操作している場合は、ドアミラーインジケーターが点滅します。

★：グレード、オプションなどにより、装備の有無があります。

ブラインドスポットモニターが検知できる範囲

死角領域となる、次の範囲に入った車両を検知します。

- ① 車両側面から外側に約 3.5m
車両側面から外側に約 0.5m は検知しません
- ② 車両後端から後方に約 3m
- ③ 車両後端から前方に約 1m

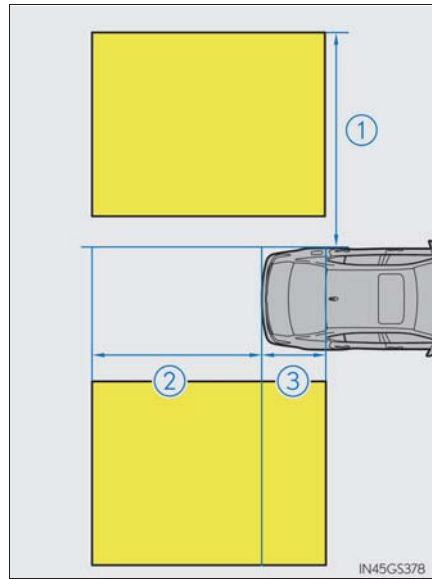

知識

■ ブラインドスポットモニターの作動条件

BSM 機能が ON の状態で、車速が約 16km/h 以上のとき

■ センサーが車両を検知する条件

ブラインドスポットモニターは、次のような状況で検知範囲に入った車両を検知します。

- 隣の車線を走行する他車に自車が追い越されるとき
- 他車が車線変更中に検知範囲に進入するとき

■ センサーが検知しない条件

ブラインドスポットモニターは、次のような車両や車両以外のものを検知対象としません。

- 小型の二輪車、自転車、歩行者など※
- 対向車
- ガードレール・壁・標識・駐車車両などの静止物※
- 同じ車線を走行する後続車※
- 2 つ隣の車線を走行する他車※

※ 状況によっては検知をすることがあります。

■ ブラインドスポットモニターが有効に作動しないおそれがある状況

- 次のような状況では有効に検知しないおそれがあります。
 - ・ 大雨・霧・雪などの悪天候時
 - ・ 氷雪・泥等がリヤバンパーに付着したとき
 - ・ 水たまりなど濡れた路面を走行するとき
 - ・ 検知範囲に入る他車と自車の速度差が大きすぎる時
 - ・ 停止状態から発進した際に、検知範囲に他車が存在し続けたとき
 - ・ 急勾配の上り・下りが連続した坂道を走行しているとき
 - ・ 複数台の他車が狭い間隔で連続して接近するとき
 - ・ 車線の幅が広く、隣の車線の他車が自車から離れすぎているとき
 - ・ 検知範囲に入る他車と自車の速度がほとんど等しいとき
 - ・ 自車線と隣車線の高さに差があるとき
 - ・ BSM 機能を ON にした直後
- 特に次のような状況では不要な検知が増えることがあります。
 - ・ ガードレールや壁等との距離が短い状況で、それらが検知範囲に入ったとき
 - ・ 後続車との車間距離が短いとき
 - ・ 車線の幅が狭く、2 つ隣の車線を走行する他車が検知範囲に入ったとき
 - ・ 車両後部に自転車キャリアなどのアクセサリを装着しているとき

■ ドアミラーインジケータの視認性について

強い日差しのもとでは、ドアミラーインジケータが見えづらことがあります。



■ システムに異常があるときは

次のような原因で異常が検知されたときは、警告表示でお知らせします。
(→ P. 394, 396)

- センサーが故障しているとき
- センサーが汚れているとき
- 極めて高温または低温の環境での使用
- 電圧異常

■ BSM 機能を ON / OFF するには

マルチインフォメーションディスプレイの  (→ P. 86) から設定できます。

- 1 メーター操作スイッチの  または  を押して、「BSM」を選択する。
- 2 メーター操作スイッチの  を押すごとに「有 (ON)」または「無 (OFF)」が切りかわります。

警告

■安全にお使いいただくために

安全運転を行う責任は運転者にあります。常に周囲の状況を把握し、安全運転に努めてください。

ブラインドスポットモニターは、死角に入った車両の存在をドライバーに提供する、補助的なシステムです。本システムだけで安全な車線変更の可否を判断できるものではないため、システムを過信すると思わぬ事故につながり、重大な傷害におよぶか、最悪の場合死亡につながるおそれがあります。また、状況によっては有効に機能しないことがあるため、運転者は自らの目視による安全確認を行う必要があります。

■レーダーセンサーの取り扱い

ブラインドスポットモニターのセンサーは、車両後部に左右ひとつずつ設置されています。システムを正しく作動させるために次のことをお守りください。

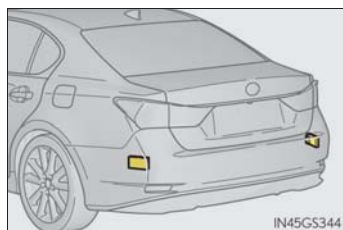

● センサー周辺のバンパーは常にきれいにしておく

● センサー周辺のバンパーへの強い衝撃を避ける

センサーの位置がずれると、検知範囲に入った車両を検知できないなど、システムに異常が起こるおそれがあります。強い衝撃を受けた際は、必ず Lexus 販売店にて点検を受けてください。

● センサーを分解しない

● センサーやセンサー周辺のバンパーにステッカーを貼らない

● センサーやセンサー周辺のバンパーを改造しない

● リヤバンパーの塗装修理の際には Lexus 設定色以外への変更は行わないでください

本製品は各国の電波法に適合しています。製品に貼られているシールはその証明ですので、剥がさないでください。

製品を改造しないでください。改造すると認証番号が無効となります。



R

204-350006

運転を補助する装置

走行の安全性や運転性能を高めるため、走行状況に応じて次の装置が自動で作動します。ただし、これらの装置は補助的なものなので、過信せずに運転には十分に注意してください。

◆ ECB（電子制御ブレーキシステム）

電子制御により、ブレーキ操作に応じたブレーキ力を発生させます。

◆ ABS（アンチロックブレーキシステム）

急ブレーキ時やすべりやすい路面でのブレーキ時にタイヤのロックを防ぎ、スリップを抑制します。

◆ ブレーキアシスト

急ブレーキ時などに、より大きなブレーキ力を発生させます。

◆ VSC（ビークルスタビリティコントロール）

急なハンドル操作や、すべりやすい路面で旋回するときに横すべりを抑え、車両の姿勢維持に寄与します。

◆ TRC（トラクションコントロール）

すべりやすい路面での発進時や加速時にタイヤの空転を抑え、駆動力を確保します。

◆ ヒルスタートアシストコントロール

上り坂で発進するときに、車が後退するのを緩和します。

◆ VGRS（バリアブルギヤレシオステアリング）★

車速やハンドルの動きに合わせて、フロントホイールが切れる角度を調整します。

★：グレード、オプションなどにより、装備の有無があります。

◆ DRS (ダイナミックリヤステアリング) ★

ハンドル操作に応じて後輪もわずかに切れることより、車両の旋回性や応答性に寄与します。

◆ EPS (エレクトリックパワーステアリング)

電気式モーターを利用して、ハンドル操作を補助します。

**◆ NAVI・AI-AVS
(AVS : アダプティブバリアブルサスペンションシステム) ★**

路面の状態や運転操作などに応じ、ショックアブソーバーの減衰力を4輪独立に制御することで、なめらかな乗り心地と優れた操縦安定性の確保に貢献し、車両の姿勢維持に寄与します。

また、ドライブモードセレクトスイッチでスポーツS+モードを選択したときには、スポーツ走行に適した減衰力に切りかわります。

(→ P. 256)

◆ LDH (レクサスダイナミックハンドリングシステム) ★

VGRS・DRS・EPS を総合的に制御します。ハンドル操作と車速に応じて、前輪・後輪の切れる角度を制御することで、低速では旋回性、中速では応答性、高速では安定性の向上に寄与します。

◆ VDIM (ビークルダイナミクスインテグレイテッドマネージメント)

ABS・ブレーキアシスト・TRC・VSC・ヒルスタートアシストコントロール・EPS・VGRS ★・DRS ★・トランスミッションを総合的に制御します。すべりやすい路面の走行などで急な運転操作をした際に、ブレーキ・ハイブリッドシステム出力・ハンドル操作力・タイヤの切れる角度などを制御することで、車両の安定性確保に貢献します。

◆ 緊急ブレーキシグナル

急ブレーキ時に制動灯を自動的に点滅させることにより、後続車に注意をうながし、追突される可能性を低減させます。

★：グレード、オプションなどにより、装備の有無があります。

TRC・VSC・ABS が作動しているとき

TRC・VSC・ABS が作動しているときは、スリップ表示灯が点滅します。



TRC を停止するには

ぬかるみや砂地、雪道などから脱出するときに、TRC が作動していると、アクセルペダルを踏み込んでもハイブリッドシステムの出力が上がらず、脱出が困難な場合があります。このようなときに  を押すことにより、脱出しやすくなる場合があります。

TRC を停止するには  を押す

マルチインフォメーションディスプレイに「TRC OFF しました」と表示されます。

もう一度  を押すと、システム作動可能状態にもどります。



 知識

■ TRC と VSC を停止するには

TRC と VSC を停止するには、停車時に  を押し 3 秒以上保持してください。

VSC OFF 表示灯が点灯し、マルチインフォメーションディスプレイに「TRC OFF しました」と表示されます。*

もう一度  を押し、システム作動可能状態にもどります。

※ プリクラッシュブレーキアシスト・プリクラッシュブレーキ・ステアリングコントロール (PCS [プリクラッシュセーフティシステム] と LDH の協調制御) ★も停止します。PCS (プリクラッシュセーフティシステム) 警告灯が点灯し、マルチインフォメーションディスプレイにメッセージが表示されます。
(→ P. 404)

■  を押さなくてもマルチインフォメーションディスプレイに TRC OFF 表示がされたとき

TRC・ヒルスタートアシストコントロールが作動できない状態になっています。レクサス販売店にご相談ください。

■ VGRS の作動が停止する場合

次の状況では VGRS が作動を停止することがあります。この場合、直進のハンドル位置がずれることがあります。システムの復帰と共にもとにもどります。

- 停車中か極低速走行中に長時間ハンドルを操作し続けたとき
 - ハンドルをいっぱい切った状態で、長く力をかけ続けたとき
- これらの状況が改善されれば、システムは復帰します。

■ 補機バッテリー端子の脱着をしたときは

ハンドルの直進位置がずれる場合がありますが、そのまま走行することで自動的に修正されます。

★：グレード、オプションなどにより、装備の有無があります。

■ ABS・ブレーキアシスト・TRC・VSC・ヒルスタートアシストコントロール・VGRSの作動音と振動

上記のシステムが作動すると、次のような現象が発生することがありますが、異常ではありません。

- 車体やハンドルに振動を感じる
- 車両停止後もモーター音が聞こえる

■ ECBの作動音

次のような場合に ECB の作動音が聞こえることがありますが、異常ではありません。

- ブレーキペダルを操作したときに、エンジンルームから聞こえる作動音（“カチ”、“シュー”、“ジー” という音）
- 運転席ドアを開けたときに車両前方から聞こえるブレーキシステムのモーター音（“ジー” という音）
- ハイブリッドシステム停止後1～2分経過時に、エンジンルームから聞こえる作動音（“カチ”、“シュー”、“ジー” という音）

■ EPS・VGRS・DRS モーターの作動音

ハンドル操作を行ったとき、モーターの音（“ウィーン” という音）が聞こえることがありますが、異常ではありません。

■ TRC や VSC の自動復帰について

TRC や VSC を作動停止にしたあと、以下のときはシステム作動可能状態にもどりません。

- パワースイッチを OFF にしたとき
- (TRC のみを作動停止にしている場合) 車速が高くなったとき
ただし、TRC と VSC の作動を停止している場合は、車速による自動復帰はありません。

■ EPS の効果が下がる時

停車中か極低速走行中に長時間ハンドルをまわし続けると、EPS システムのオーバーヒートを避けるため、EPS の効果が下がりハンドル操作が重く感じられるようになります。

その場合は、ハンドル操作を控えるか、停車し、ハイブリッドシステムを停止してください。10 分程度でもとの状態にもどります。

■ NAVI・AI-AVS の NAVI 協調機能について

ナビゲーションの道路コーナー情報により、コーナーの前からあらかじめ減衰力を制御します。これにより、優れたコーナーリング性能を確保します。ナビゲーションにおいてルート探索可能な道路で作動します。

■ ヒルスタートアシストコントロールの作動条件

次のときシステムが作動します。

- シフトレバーの位置が P または N 以外（前進または後退での上り坂発進時）
- 車両停止状態
- アクセルペダルを踏んでいない
- パーキングブレーキがかかっていない

■ ヒルスタートアシストコントロールの自動解除

次のいずれかのときシステムが解除されます。

- シフトレバーを P または N の位置にした
- アクセルペダルを踏んだ
- パーキングブレーキをかけた
- ブレーキペダルから足を離して約 2 秒経過した

■ 緊急ブレーキシグナルの作動条件

次のときシステムが作動します。

- 非常点滅灯が点滅していないこと
- 車速 55km/h 以上
- ブレーキペダルが踏み込まれ、車両の減速度から急ブレーキだと判断された

■ 緊急ブレーキシグナルの自動解除

次のいずれかのときシステムが解除されます。

- 非常点滅灯を点滅させた
- ブレーキペダルを離れた
- 車両の減速度から急ブレーキではないと判断された

 **警告****■ ABS の効果を発揮できないとき**

- タイヤのグリップ性能の限界をこえたとき（雪に覆われた路面を過剰に摩耗したタイヤで走行するときなど）
- 雨でぬれた路面やすべりやすい路面での高速走行時に、ハイドロプレーニング現象が発生したとき

■ ABS が作動することで、制動距離が通常よりも長くなる可能性があるとき

ABS は制動距離を短くする装置ではありません。特に次の状況では、常に速度を控えめにして前車と安全な車間距離をとってください。

- 泥・砂利の道路や積雪路を走行しているとき
- タイヤチェーンを装着しているとき
- 道路のつなぎ目など、段差をこえたとき
- 凹凸のある路面や石だたみなどの悪路を走行しているとき

■ TRC の効果を発揮できないとき

すべりやすい路面では、TRC が作動していても、車両の方向安定性や駆動力が得られないことがあります。車両の方向安定性や駆動力を失うような状況では、特に慎重に運転してください。

■ ヒルスタートアシストコントロールの効果を発揮できないとき

- ヒルスタートアシストコントロールを過信しないでください。急勾配の坂や凍った路面では、ヒルスタートアシストコントロールが効かないことがあります。
- ヒルスタートアシストコントロールはパーキングブレーキのように車を長時間駐車するための機能ではありませんので、同機能を坂道での駐停車のために使用しないでください。思わぬ事故につながるおそれがあり危険です。

■ スリップ表示灯が点滅しているとき

VSC が作動中であることを知らせています。常に安全運転を心がけてください。無謀な運転は思わぬ事故につながるおそれがあり危険です。表示灯が点滅したら特に慎重に運転してください。

**■ TRC や VSC を OFF にするとき**

TRC や VSC は駆動力や車両の方向安定性を確保しようとするシステムです。そのため、必要なとき以外は TRC・VSC を作動停止状態にしないでください。TRC や VSC を作動停止状態にしたときは、路面状況に応じた速度で、特に慎重な運転を心がけてください。

■ タイヤまたはホイールを交換するときは

4 輪とも指定されたサイズで、同じメーカー・ブランド・トレッドパターン（溝模様）のタイヤを使用し、推奨された空気圧にしてください。（→ P. 468）
異なったタイヤを装着すると、ABS・TRC・VSC が正常に作動しません。
タイヤ、またはホイールを交換するときは、レクサス販売店に相談してください。

■ タイヤとサスペンションの取り扱い

問題があるタイヤを使用したり、サスペンションを改造したりすると、運転を補助するシステムに悪影響をおよぼし、システムの故障につながるおそれがあります。

ハイブリッド車運転のアドバイス

環境に配慮した経済的な運転のためには、次のことを心がけてください。

◆ エコドライブモードの利用

エコドライブモードを使用すると、通常にくらべてアクセルペダルの踏み込みに対するトルクの発生がゆるやかになります。また、エアコン（暖房／冷房）の作動を抑え、燃費向上につながります。（→ P. 255）

◆ ハイブリッドシステムインジケータースの利用

メーター内のハイブリッドシステムインジケータースの針（F SPORT 以外）／バー表示（F SPORT）をエコエリアの範囲に保つことで、環境に配慮した走行が可能です。（→ P. 83）

◆ シフトレバーの操作

信号待ちや渋滞のときなどは、シフトレバーを D にしましょう。また、駐車するときは、シフトレバーを P にしましょう。シフトレバーを N にしても、燃費向上の効果はありません。N では、ガソリンエンジンが回転していても駆動用電池は充電されないため、エアコンなどを使用していると駆動用電池の残量が低下します。

◆ アクセルペダル・ブレーキペダルの操作

- 急加速・急減速を控え、スムーズな運転を心がけましょう。ゆるやかに加速・減速することで、より効果的に電気モーターを使用でき、余分なガソリン消費を抑えることができます。
- 加速のくり返しは、駆動用電池の残量を低下させ、結果、燃費が悪化するため控えましょう。走行中、アクセルペダルを少しもどすことで駆動用電池の残量を回復させることができます。

◆ 減速時のブレーキ操作

減速時は、早めに、ゆるやかなブレーキ操作を行いましょう。減速時に発生する電気エネルギーをより多く回収することができます。

◆ 渋滞

加速・減速のくり返しや、長い信号待ちは燃費を悪化させます。お出かけ前に交通情報を確認するなどして、なるべく渋滞を回避するようにしましょう。また渋滞の際は、ブレーキペダルをゆるめて微前進し、アクセルペダルをあまり踏まないようにしましょう。余分なガソリン消費を抑えることができます。

◆ 高速道路での運転

速度を抑え、一定速度で走行しましょう。また、料金所手前では早めにアクセルペダルをもどし、ゆるやかなブレーキ操作を行いましょう。減速時に発生する電気エネルギーをより多く回収することができます。

◆ エアコンの ON / OFF

必要時以外は OFF にしましょう。余分なガソリン消費を抑えることができます。

夏季：外気温が高いときは、内気循環モードに設定しましょう。エアコンへの負荷が減り燃費向上につながります。

冬季：ガソリンエンジン・車室内が暖まるまで、ガソリンエンジンが自動停止しないので、燃料を消費します。また、過剰な暖房を避けると、燃費向上につながります。

◆ タイヤ空気圧の点検

タイヤ空気圧はこまめに点検しましょう。タイヤ空気圧が適切でないと、燃費の悪化につながります。

また、冬用タイヤは転がり抵抗が大きいいため、乾燥した路面では燃費の悪化につながります。季節、道路状況に応じて適切なタイミングでタイヤを交換しましょう。

◆ 荷物

重い荷物が積まれていると、燃費が悪化します。不要な荷物は、積んだままにせずに降ろしましょう。また、大型ルーフキャリアの装着も重い荷物と同様に燃費の悪化につながります。

◆ 走行前の暖機運転

ガソリンエンジンが冷えているときは、ガソリンエンジンの始動／停止を自動的に行いますので、暖機運転は必要ありません。

なお、短距離走行のくり返しは、暖機運転のためのガソリンエンジン始動がひんぱんに行われることとなりますので、燃費の悪化につながります。

寒冷時の運転

寒冷時に備えて、準備や点検など正しく処置していただいた上で適切に運転してください。

冬を迎える前の準備

- 次のものはそれぞれ外気温に適したものをお使いください。
 - ・ エンジンオイル
 - ・ 冷却水
 - ・ ウォッシュャー液
- 補機バッテリーの点検を受けてください。
- 冬用タイヤ（4輪）やタイヤチェーン（後部タイヤ用）を使用してください。＊

タイヤは4輪とも指定サイズで同一銘柄のものを、タイヤチェーンはタイヤサイズに合ったものを使用してください。
（タイヤについて：→ P. 340）

＊ 前後のタイヤサイズが異なる車両には、タイヤチェーンを取り付けないでください。

運転する前に

状況に応じて次のことを行ってください。

- ドアやワイパーが凍結したときは無理に開けたり動かしたりせず、ぬるま湯をかけるなどして氷を溶かし、すぐに水分を十分にふき取ってください。
- フロントウィンドウガラス前の外気取り入れ口に雪が積もっているときは、エアコンのファンを正常に作動させるために、雪を取り除いてください。
- 外装ランプ・車両の屋根・タイヤの周辺やブレーキ装置に雪や氷が付いているときは、取り除いてください。
- 乗車する前に靴底に付いた雪をよく落としてください。

運転するとき

ゆっくりスタートし、車間距離を十分にとって控えめな速度で走行してください。

駐車するとき

パーキングブレーキをかけると、ブレーキ装置が凍結して解除できなくなるおそれがあります。パーキングブレーキはかけずに、シフトレバーをPに入れて駐車し、輪止め[※]をしてください。

[※] 輪止めは、レクサス販売店で購入することができます。

ワイパー停止位置の切りかえ（寒冷地仕様車）

積雪や凍結のおそれがある場合は、あらかじめボンネット下に格納されているワイパーを積雪時の停止位置に切りかえておきます。

ワイパーアームのフック部をしっかり持って、ワイパー停止位置の切りかえを行ってください。

■ 積雪時の停止位置にする

ガラス面にそって引き上げる

★：10cm 以上

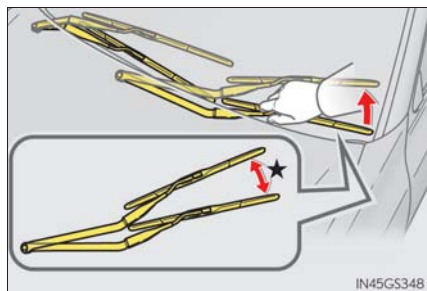

■ 通常の停止位置にもどす

フック上部を手で押す

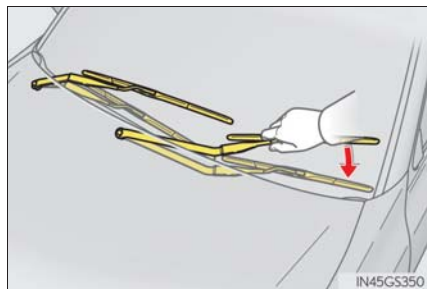

 知識**■ タイヤチェーンについて（前後のタイヤサイズが異なる車両を除く）**

取り付け・取りはずし・取り扱い方法については次の指示に従ってください。

- 安全に作業できる場所で行う
- 後2輪に取り付ける
- タイヤチェーンに付属の取扱説明書に従う
- 取り付け後約0.5～1.0km走行したら締め直しを行う

■ タイヤチェーンについて（前後のタイヤサイズが異なる車両）

タイヤチェーンを装着できません。

■ 寒冷地用ワイパーブレードについて

- 降雪期に使用する寒冷地用ワイパーブレードは、雪が付着するのを防ぐために金属部分をゴムで覆ってあります。レクサス販売店で各車指定のブレードをお求めください。
- 高速走行時は、通常のワイパーブレードよりガラスがふき取りにくくなる場合があります。その場合には速度を落としてください。

 **警告****■ 冬用タイヤ装着時の警告**

次のことを必ずお守りください。

お守りいただかないと、車両のコントロールが不能となり、重大な傷害におよぶか、最悪の場合死亡事故につながるおそれがあります。

- 指定サイズのタイヤを使用する
- 空気圧を推奨値に調整する
- 装着する冬用タイヤの最高許容速度や制限速度をこえる速度で走行しない
- 冬用タイヤを装着する際は、必ず4輪とも装着する

■ タイヤチェーン装着時の警告（前後のタイヤサイズが異なる車両を除く）

次のことを必ずお守りください。

お守りいただかないと、安全に車を運転することができずに、思わぬ事故につながり、重大な傷害におよぶか、最悪の場合死亡につながるおそれがあります。

- 装着したチェーンに定められた制限速度、もしくは30km/hのどちらか低い方をこえる速度で走行しない
- 路面の凹凸や穴を避ける
- 急加速・急ハンドル・急ブレーキやシフト操作による急激なエンジンブレーキの使用は避ける
- カーブの入り口手前で十分減速して、車のコントロールを失うのを防ぐ
- LKA（レーンキーピングアシスト）を使用しない

■ 駐車時の警告

パーキングブレーキをかけずに駐車するときは、必ず輪止めをしてください。輪止めをしないと、車が動き思わぬ事故につながるおそれがあり危険です。

 注意**■ タイヤチェーンの使用について（前後のタイヤサイズが異なる車両を除く）**

レクサス純正タイヤチェーンのご使用をおすすめします。
レクサス純正品以外のタイヤチェーンの中には、使用すると車体にあたり、走行の
さまたげとなるおそれがあるものもあります。
詳しくはレクサス販売店にご相談ください。

■ タイヤを修理・交換するとき

レクサス販売店へご依頼ください。
タイヤの取り付け・取りはずしはタイヤ空気圧バルブ／送信機の作動に影響します。
(タイヤについての詳しい説明は P. 340 を参照してください)

■ タイヤチェーンの装着（前後のタイヤサイズが異なる車両を除く）

タイヤチェーンを装着すると、タイヤ空気圧バルブ／送信機が正しく作動しないお
それがあります。

■ フロントウインドウガラスに付いた氷を除去するとき

たたいて割らないでください。
ウインドウガラスの内側（車内側）が割れるおそれがあります。

■ ワイパーアームを立てるとき（寒冷地仕様車）

ワイパーを積雪時の停止位置に切りかえてから立ててください。(→ P. 274)
停止位置を切りかえずに立てると、ワイパーアームとボンネットが干渉し、傷が付
くおそれがあります。

室内装備・機能

5

5-1. リモートタッチ

リモートタッチ / 12.3 インチ ディスプレイ	280
------------------------------------	-----

5-2. エアコン・

デフォッガーの使い方

フロントオートエアコン	285
リヤオートエアコン	297
ステアリングヒーター / シートヒーター / シートベンチレーター	300

5-3. 室内灯のつけ方

室内灯一覧	305
・ インテリアランプ	306
・ パーソナルランプ	306

5-4. 収納装備

収納装備一覧	308
・ グローブボックス	309
・ コンソールボックス	309
・ カップホルダー	310
・ 小物入れ	312
トランク内装備	313

5-5. その他の室内装備の使い方

その他の室内装備	316
・ サンバイザー	316
・ バニティミラー	316
・ 時計	317
・ 灰皿	317
・ アクセサリーソケット / アクセサリーコンセント	318
・ リヤアームレスト	320
・ リヤサンシェード / リヤドアサンシェード	320
・ コートフック	322
・ アシストグリップ	323

リモートタッチ / 12.3 インチディスプレイ

リモートタッチを使って、ナビゲーション画面の操作・設定ができます。
詳しくは別冊「ナビゲーションシステム取扱説明書」を参照してください。

リモートタッチの操作について

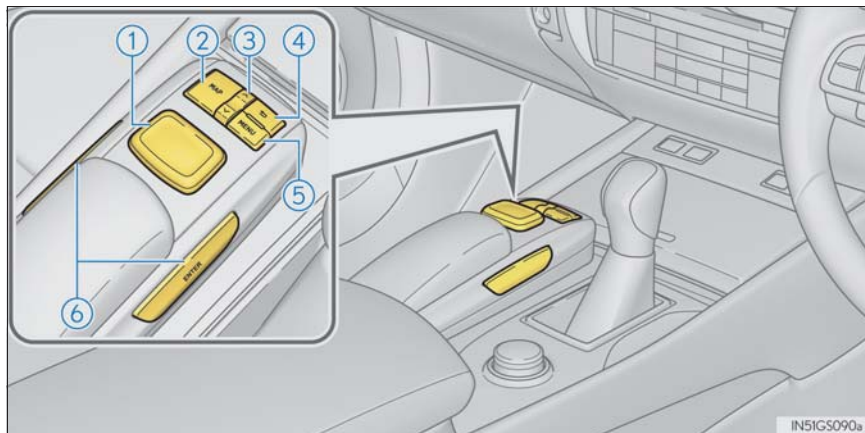

- ① リモートタッチノブ
画面上のスイッチを選択または決定します。
- ② MAP ボタン
ナビゲーション画面で現在地を表示します。
- ③ 上・下ボタン
地図縮尺やリスト画面を切りかえます。
- ④ ← (戻る) ボタン
1つ前の画面に戻ります。
- ⑤ MENU ボタン
メニュー画面を表示します。
- ⑥ ENTER ボタン
画面上のスイッチを決定します。

■ リモートタッチノブの使い方

- ① 選択する: リモートタッチノブを操作して、ポインタをスイッチに合わせる。
- ② 決定する: リモートタッチノブまたは ENTER ボタンを押す

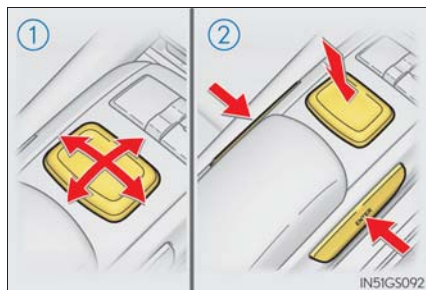

□ 知識

■ 低温時の画面表示について

外気温が極めて低いときは、リモートタッチを操作しても画面の反応が遅れることがあります。

▲ 警告

■ リモートタッチを操作するとき

- リモートタッチノブに指をはさんだり髪の毛を引っかけるなどして、思わぬけがをするおそれがあります。
- 環境によってリモートタッチが熱くなる、または冷たくなり、持てなくなることがあります。

▲ 注意

■ リモートタッチの故障を防ぐために

- リモートタッチに食べ物や飲み物などをこぼさないでください。変色の原因になります。
- リモートタッチの上に乗ったり、ものを上に置かないでください。ノブが曲がったり、折れたりするおそれがあります。
- リモートタッチにコインやコンタクトレンズなどの異物が挟まると、操作できなくなります。
- リモートタッチノブに衣服などを挟んだり、巻き込んだりするおそれがあります。
- パワースイッチをアクセサリモードにしたとき、リモートタッチノブの上に手またはものが置かれていると、正しく作動しないおそれがあります。

メニュー画面

リモートタッチの MENU ボタンを押すと、メニュー画面が表示されます。

割り込み画面がサイド画面に表示されたとき、メニュー画面はメイン画面に表示されます。



ボタン	機能
	目的地を設定する。*
	オーディオ操作画面を表示する。*
	デジタルテレビを表示する。*
	Bluetooth 機器接続画面を表示する。*
	情報画面を表示する。*
	エアコン操作画面を表示する。(→ P. 285)
	設定・編集画面を表示する。*
「画質・消」	画質調整画面を表示する。*

* 別冊「ナビゲーションシステム取扱説明書」を参照してください。

12.3 インチディスプレイ

■ 全画面表示

次の各画面を表示エリアのすべてに一画面で表示することができます。

- ・ オープニング画面※
- ・ メニュー画面 (→ P. 282)
- ・ ナビ画面※
- ・ 車両情報画面 (→ P. 102)
- ・ エアコン操作画面 (→ P. 285)

※ 別冊「ナビゲーションシステム取扱説明書」を参照してください。

■ 分割画面表示

異なる情報を左右に並べて表示します。たとえば燃費情報画面を表示したまま、エアコンやオーディオなどの画面を並べて表示したり操作することができます。

画面左側の広い表示エリアをメイン画面、右側の狭い表示エリアをサイド画面と呼びます。



12.3 インチディスプレイの操作

メイン画面の表示や操作、および各機能の詳細については、それぞれの項目をご覧ください。

■ サイド画面

▶ 基本画面

次の各画面をサイド画面に表示し操作することができる

お好みの画面を選択する

- ① ナビゲーション※
- ② オーディオ※
- ③ ハンズフリー※
- ④ 車両情報 (→ P. 108)
- ⑤ エアコン (→ P. 289)
- ⑥ サイド画面を非表示にする



メイン画面に表示されている機能が全画面表示 (→ P. 283) に対応している場合は、全画面で表示されます。

▶ 割り込み画面

次の各画面は状況に応じて自動的に表示される

- クリアランスソナー★※
- ハンズフリー※
- オーナーズデスク※
- ドライブモード (→ P. 255)

※ 別冊「ナビゲーションシステム取扱説明書」を参照してください。

★：グレード、オプションなどにより、装備の有無があります。

フロントオートエアコン

設定温度に合わせて吹き出し口と風量を自動で調整します。

リモートタッチの MENU ボタンを押して、 を選択するとエアコン操作画面が表示されます。

また、サイド画面に表示し操作することもできます。(→ P. 284)

エアコン操作スイッチについて

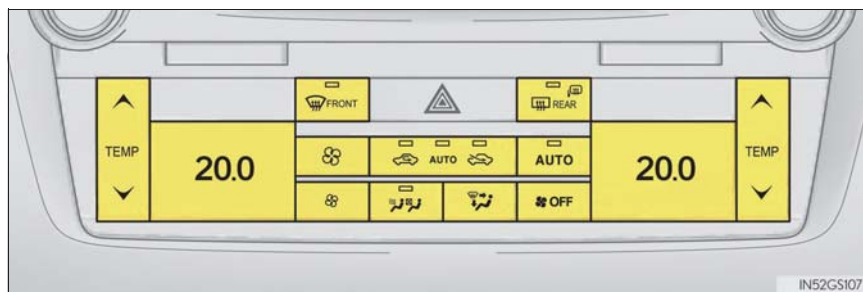

■ 温度を調整する



設定温度を上げるときは  の “^” を、下げるときは “v” を押す

2 席独立コントロールエアコン装着車：エアコン操作画面で「DUAL」を選択する、または助手席の設定温度を変更すると、運転席と助手席の設定温度を別々に設定することができます。(左右独立モード)

3 席独立コントロールエアコン装着車：エアコン操作画面で「3-ZONE」を選択する、または助手席の設定温度を変更すると、運転席と助手席およびリヤ席の設定温度を別々に設定することができます。(3 席独立モード)

「3-ZONE」を選択するたびに、独立モード/連動モードが切りかわります。

■ 風量を切りかえる

風量を増やすときは  を、減らすときは  を押す

OFF スイッチを押すと、ファンがとまります。

■ 吹き出し口を切りかえる

 を押す

押すたびに吹き出し口が切りかわります。(→ P. 287)

■ S-FLOW モード

 を押す

 を選択すると、送風が次のように切りかわります。

2 席独立コントロールエアコン装着車：フロント席のみに送風する[※]

3 席独立コントロールエアコン装着車：フロント席のみに送風し、助手席に乗員がない場合は設定温度、外気温度などを判断して、運転席のみに送風する[※]

[※] 状況によっては、リヤ席にも送風する場合があります

■ その他の機能

- 内気循環／外気導入を切りかえる (→ P. 291)
- フロントウインドウガラスの曇りを取る (→ P. 291)
- リヤウインドウの曇りやミラーの霜をとる (→ P. 291)

エアコン操作画面について

▶ 2 席独立コントロールエアコン装着車





▶ 3 席独立コントロールエアコン装着車



- ① 助手席側の温度を調整する
- ② 足元に送風・ガラスの曇りを取る
- ③ 風量を切りかえる
- ④ フロント席の吹き出し口を切りかえる※
- ⑤ オプション操作画面の各機能 ON / OFF 表示灯
- ⑥ オプション操作画面を表示する (→ P. 288)
- ⑦ 運転席側の温度を調整する
- ⑧ エコ空調モードに設定する (→ P. 294)
燃費を優先するため冷房／暖房の効きを抑えます。
- ⑨ 運転席と助手席の設定温度を別々に設定する (左右独立モード)
(→ P. 285)
- ⑩ 冷房・除湿する
- ⑪ 吹き出し口と風量が自動的に調整される
- ⑫ 助手席側の吹き出し口を切りかえる※
- ⑬ 運転席側の吹き出し口を切りかえる※
- ⑭ リヤエアコン操作画面を表示する (→ P. 290)
- ⑮ 運転席と助手席、およびリヤ席の設定温度を別々に設定する
(3 席独立モード) (→ P. 285)

リモートタッチノブを操作して画面上のスイッチを選択し、リモートタッチノブまたはリモートタッチの ENTER ボタンを押して決定します。

※  : 上半身に送風

 : 上半身と足元に送風

 : 足元に送風

■ オプション操作画面

エアコン操作画面で  を選択する

各機能の ON / OFF を切りかえることができます。機能が ON のとき、エアコン操作画面に表示灯が点灯します。(→ P. 287)

- ① フロントウインドウガラスとワイパーブレードの凍結を防ぐ★
(→ P. 292)
- ② 花粉を除去する (→ P. 291)
- ③ 「ナノイー」※を作動する
(→ P. 295)

※ 「nanoe」、 「ナノイー」 および 「nanoe」マークは、パナソニック株式会社の商標です。



★：グレード、オプションなどにより、装備の有無があります。

■ サイド画面

▶ 2 席独立コントロールエアコン装着車

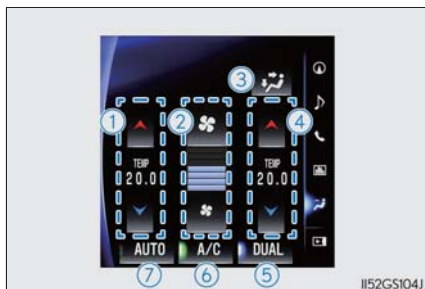

▶ 3 席独立コントロールエアコン装着車

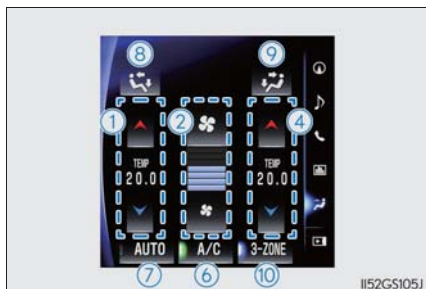

- ① 助手席側の温度を調整する
- ② 風量を切りかえる
- ③ フロント席の吹き出し口を切りかえる
- ④ 運転席側の温度を調整する
- ⑤ 運転席と助手席の設定温度を別々に設定する（左右独立モード）
（→ P. 285）
- ⑥ 冷房・除湿する
- ⑦ 吹き出し口と風量が自動的に調整される
- ⑧ 助手席側の吹き出し口を切りかえる
- ⑨ 運転席側の吹き出し口を切りかえる
- ⑩ 運転席と助手席、およびリヤ席の設定温度を別々に設定する
（3 席独立モード）（→ P. 285）

■ リヤエアコン操作画面★

- ① リヤ席の温度を調整する
- ② リヤコントロールパネルの操作を禁止する
- ③ リヤ席のファンを停止する
- ④ リヤ席の吹き出し口と風量が自動的に調整される



オート設定で使用する

- 1 **AUTO** を押す、またはエアコン操作画面で「AUTO」を選択する

エアコンが ON になり、吹き出し口と風量が自動で調整されます。

- 2 AUTO モードになるまで **AUTO** を押す

内気循環と外気導入を自動で行います。(→ P. 291)

- 3 温度を設定する (→ P. 285)

ファンをとめたいときは、**OFF** を押す

風量や吹き出し口は、設定温度により運転席側と助手席側で異なる場合があります。

フロントシートヒーター&ベンチレーター★またはリヤシートヒーター★がオートモードになっている場合、設定温度や外気温度などにより自動で作動します。

■ オート設定時の作動表示灯について

風量や吹き出し口を切りかえると、オート設定の作動表示灯が消灯しますが、操作した機能以外のオート設定は継続します。

★：グレード、オプションなどにより、装備の有無があります。

その他の機能

■ 内気循環／外気導入を切りかえるには

 を押す

スイッチを押すたびに内気循環／AUTO／外気導入が切りかわります。

AUTO を選択したときは、内気循環と外気導入を自動で行います。また、トンネル情報を考慮して最適な内外気設定に切りかえます。(トンネル連動内気[※])

※ トンネル連動内気の設定を変更することができます。詳しくは別冊「ナビゲーションシステム取扱説明書」を参照してください。

■ フロントウインドウガラスの曇りを取るには

 を押す。

除湿機能が作動し、風量が増えます。内気循環にしている場合は、外気導入にしてください。(自動的に外気導入に切りかわることがあります)

風量を強くし、設定温度を上げると、より早く曇りを取ることができます。

曇りが取れたら再度  を押すと前のモードにもどります。

■ リヤウインドウデフォッガー & ミラーヒーター

リヤウインドウガラスの曇りを取るときや、ドアミラーから雨滴や霜を取るときに使用ください。

 を押す

リヤウインドウデフォッガーとミラーヒーターは、約 15 ～ 60 分後に自動的に OFF になります。

作動時間は周囲の温度や車速により変化します。

■ 花粉除去機能を使用するには

オプション操作画面で、 を選択する

内気循環に切りかわり、上半身に送風して花粉を除去します。

車室内の花粉が除去されると、自動的に OFF になります。

外気温が低いときは、フロントウインドウガラスの曇りを防止するために除湿機能が作動する、または内気循環に切りかわらない場合があります。

花粉除去モードが OFF のときも花粉はフィルターで取り除かれています。

■ フロントワイパーデアイサー★

フロントウインドウガラスとワイパーブレードの凍結を防ぐために使用ください。

オプション操作画面で、を選択する。

フロントワイパーデアイサーは、約 15 分後に自動で OFF になります。

リヤエアコンを操作する (3 席独立コントロールエアコン装着車)

リヤエアコン操作画面を表示するために、エアコン操作画面で  を選択する

■ オート設定で使用する

1 「REAR AUTO」を選択する

吹き出し口と風量は自動的に調整されます。

リヤシートヒーターがオートモードになっている場合、設定温度や外気温度などにより自動で作動します。

2 温度を設定する

ファンを止めたいときは、「REAR OFF」を選択する

■ 温度を調整する

設定温度を上げるときは 、下げるときは  を選択する

エアコン操作画面の「3-ZONE」を選択するたびに、独立モード／連動モードが切りかわります。

■ リヤコントロールパネルの操作を禁止する

 を選択する

インジケーターが点灯し、リヤコントロールパネルのリヤエアコンおよびリヤシートヒーター (→ P. 300) の操作ができなくなります。

★：グレード、オプションなどにより、装備の有無があります。

吹き出し口について

■ 吹き出し口の位置

吹き出し口の切りかえ設定により、風が出る位置や風量が変わります。

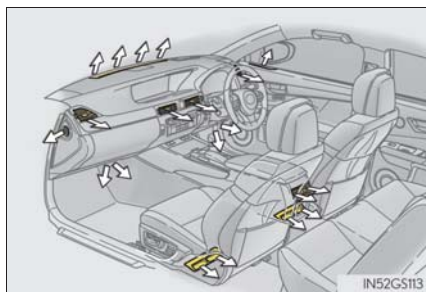

■ 風向きの調整と吹き出し口の開閉

▶ フロント

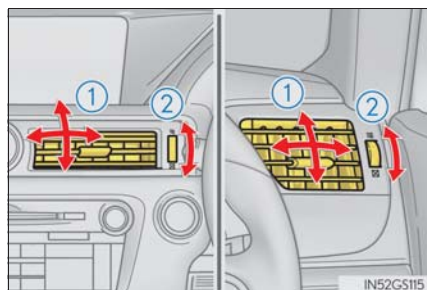

- ① 風向きの調整
- ② 吹き出し口の開閉

▶ リヤ

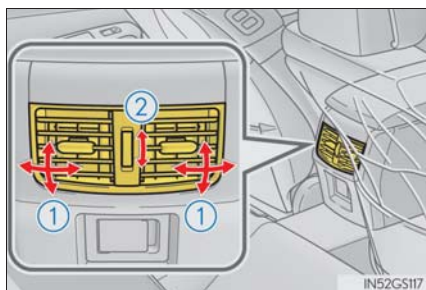

知識

■ 電子キーによるエアコン設定の記憶について

- 電子キーでドアを解錠してパワースイッチをONモードにすると、その電子キーに対して記憶されたエアコン設定が呼び出されます。
- パワースイッチをOFFにすると、その時のエアコンの設定が解錠した電子キーに対して記憶されます。
- 複数の電子キーを持ってスマートエントリー&スタートシステムでドアを解錠したり、運転席以外のドアをスマートエントリー&スタートシステムで解錠したりすると、正しく作動しないことがあります。
- スマートエントリー&スタートシステムでエアコン設定の呼び出しのできる、解錠ドアの設定を変更できます。詳しくはレクサス販売店にご相談ください。

■ オート設定の作動について

風量は温度設定と外気の状態により自動で調整されるため、「AUTO」を ON にした直後、温風や冷風の準備ができるまでしばらく送風が停止する場合があります。

日射の影響により、暖房時でも上半身付近に冷風が出る場合があります。

■ ガラスの曇りについて

● 車室内の湿度が高いときはガラスが曇りやすくなります。その場合は、「A/C」を ON にすると、吹き出し口から除湿された風が出るため、効果的に曇りを取ることができます。

● 「A/C」を ON から OFF にすると、ガラスが曇りやすくなります。

● 内気循環を使うとガラスが曇る場合があります。

■ 外気導入・内気循環について

● トンネルや渋滞などで、汚れた外気を車内に入れたくないときや、外気温度が高いときに冷房効果を高めたい場合は、内気循環にすると効果的です。

● 設定温度や室内温度などにより、自動的に切りかわる場合があります。

■ エコドライブモードのエアコン作動について

● エコドライブモードは燃費性能を優先させるため、空調システムが次のように制御されます。

- ・ エンジン回転数やコンプレッサーの作動を制御し、暖房／冷房の能力を抑制します。
- ・ オート設定での使用時、ファンの風量を抑制します。

● 空調の効きをより良くしたいときは、次の操作を行ってください。

- ・ エコ空調モードを OFF にする
- ・ 風量を調整する。
- ・ エコドライブモードを解除する。(→ P. 255)

■ エコ空調モード

ドライブモードセレクトスイッチのエコドライブモードを選択すると、エコ空調モードが ON になります。

エコドライブモード以外を選択したときは、エコ空調モードが OFF になる場合があります。

■ S-FLOW モードについて

運転席のみの空調のときは、助手席側の設定温度は表示されません。

■ 外気温が 0℃ 近くに下がったとき

「A/C」を ON にしてもエアコンが作動しない場合があります。

■ 換気とエアコンの臭いについて

- 車室外の空気を車室内に取り入れたいときは、外気導入にしてください。
- エアコン使用中に、車室内外のさまざまな臭いがエアコン装置内に取り込まれて混ざり合うことにより、吹き出し口からの風に臭いがすることがあります。
- エアコン始動時に発生する臭いを抑えるために、駐車時は外気導入にしておくことをおすすめします。
- エアコン始動時に発生する臭いを抑えるために、オート設定での使用時にはエアコン始動直後、しばらく送風が停止する場合があります。

■ 「ナノイー」※¹ について

エアコンには「ナノイー」発生装置が搭載されています。この装置はセンターにある運転席側の吹き出し口を通じて、水に包まれた肌や髪にやさしい弱酸性の「ナノイー」を放出し、車室内を爽やかな空気環境に導きます。※²

- 「ナノイー」設定が ON のときにファンが作動すると、「ナノイー」が作動します。
- ファン作動中、次の条件で効果を発揮します。次の条件以外では高い効果を得られません。

- ・ 吹き出し口が 、、または  のとき
- ・ センターの運転席側の吹き出し口が開いているとき

- 「ナノイー」作動時は、微量のオゾンが発生し、かすかに臭うことがありますが、森林など、自然界に存在する程度の量なので、人体に影響はありません。
- 「ナノイー」作動中、かすかに作動音が聞こえることがありますが、故障ではありません。
 - ・ 「ナノイー」が作動するまでに多少時間がかかることがあります。
 - ・ 作動直後は作動音が大きい場合があります。

※¹ 「nanoe」、「ナノイー」および「nanoe」マークは、パナソニック株式会社の商標です。

※² 温湿度環境、風量・風向きによっては「ナノイー」の効果が十分に得られない場合があります。

■ エアコンフィルターについて

→ P. 351

■ 設定可能な機能

AUTO スイッチを押したとき、除湿機能を連動させるかどうかなどを設定できます。
(カスタマイズ一覧：→ P. 469)

警告

■フロントウインドウガラスの曇りを防止するために

- 外気の湿度が非常に高いときにエアコンを低い設定温度で動作させているときは、を押さないでください。外気とガラスの温度差でガラスの外側が曇り、視界をさまたげる場合があります。
- フロントウインドウガラスの曇り取りを妨げないために、吹き出し口を遮るようなものを置かないでください。送風がさえぎられ、曇りが取れにくくなる場合があります。

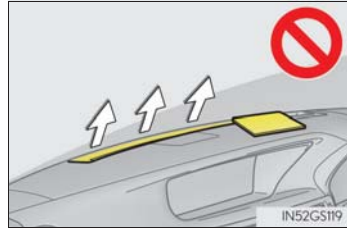

■リヤウインドウデフォグガー&ミラーヒーター／フロントワイパーデアイサー★作動中の警告

- ドアミラーの表面が非常に熱くなります。やけどをするおそれがあるのでふれないでください。
- フロントワイパーデアイサー装着車：フロントウインドウガラス下部およびフロントピラー横の表面が熱くなっており、やけどをするおそれがあるのでふれないでください。

■「ナノイー」について

このシステムは高電圧の部品を含むため、分解・修理はしないでください。修理が必要な場合は、レクサス販売店にお問い合わせください。

注意

■補機バッテリーあがりを防ぐために

ハイブリッドシステム停止中は、エアコンを必要以上に使用しないでください。

■「ナノイー」の損傷を防ぐために

センターの運転席側の吹き出し口の近くでスプレーを使用したり、吹き出し口にものをはめ込んだり貼ったりしないでください。システムが正常に働かなくなるおそれがあります。

★：グレード、オプションなどにより、装備の有無があります。

リヤオートエアコン★

設定温度に合わせて吹き出し口と風量を自動で調整します。

エアコン操作スイッチについて

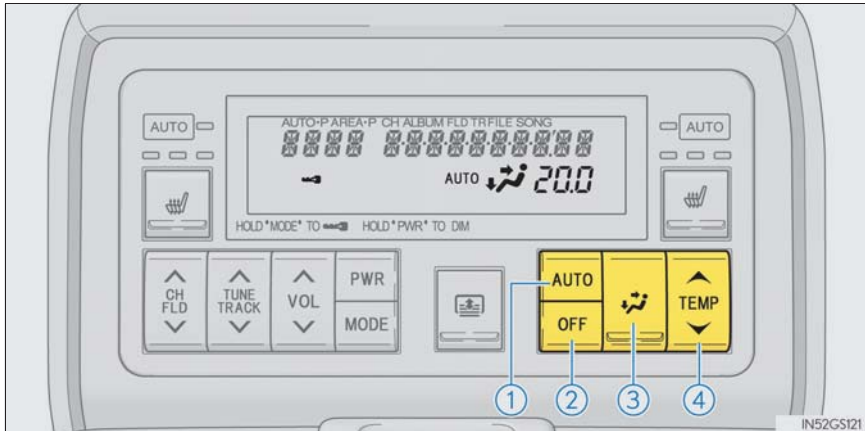

- ① 吹き出し口と風量が自動的に調整される
- ② ファンを停止する
- ③ 吹き出し口を切りかえる
- ④ 温度を調整する

★：グレード、オプションなどにより、装備の有無があります。

■ 温度を調整する

設定温度を上げるときは **TEMP** の “**∧**” を、下げるときは “**∨**” を押す



■ 吹き出し口を切りかえる

 を押す

スイッチを押すたびに吹き出し口が切りかわります。

 : 上半身に送風

 : 上半身と足元に送風

 : 足元に送風

オート設定で使用する

1 AUTO を押す

エアコンが ON になり、吹き出し口と風量が自動で調整されます。

画面に「AUTO」が表示されます。

2 温度を設定する

リヤシートヒーターがオートモードになっている場合、設定温度や外気温度などにより自動で作動します。

ファンを止めたいときは、OFF ボタンを押す

吹き出し口について

■ 吹き出し口の位置

吹き出し口の切りかえ設定により、風が出る位置や風量が変わります。

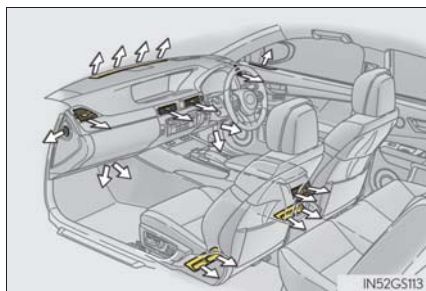

■ 風向きの調整と吹き出し口の開閉

- ① 風向きの調整
- ② 吹き出し口の開閉

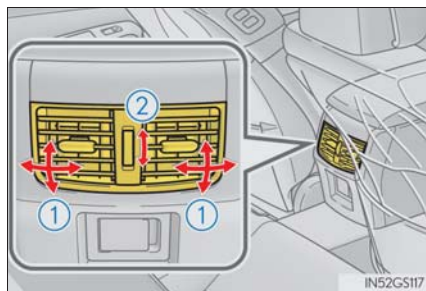

□ 知識

■ ボタンロック機能

誤った作動を防止するために、リヤコントロールパネルの操作を禁止することができます。ロックするにはMODE ボタンをブザーが鳴るまで押してください。

もう一度MODE ボタンをブザーが鳴るまで押すと解除されます。

ボタンロック中はインジケーターが表示されます。



■ 画面消灯機能

リヤコントロールパネルの画面を消灯することができます。

画面を消灯するにはPWR ボタンをブザーが鳴るまで押してください。

もう一度PWR ボタンをブザーが鳴るまで押すと、画面が表示されます。



⚠ 注意

■ 補機バッテリーあがりを防ぐために

ハイブリッドシステム停止中は、エアコンを必要以上に使用しないでください。

ステアリングヒーター／シートヒーター／シートベンチレーター★

ハンドルの左右のグリップ部やシートを暖めたり、シートから風を出して通気をよくできます。

警告

- 低温やけどを負うおそれがあるため、次の方がステアリングヒーター／シートヒーターにふれないようご注意ください。
 - ・ 乳幼児・お子さま・お年寄り・病人・体の不自由な方
 - ・ 皮膚の弱い方
 - ・ 疲労の激しい方
 - ・ 深酒や眠気をさそう薬（睡眠薬、風邪薬など）を服用された方
- 異常過熱や低温やけどの原因になるおそれがあるため、シートヒーターを使用するときは次のことをお守りください。
 - ・ 長時間連続使用しない
 - ・ 毛布・クッションなどを使用しない

注意

- シートヒーター／シートベンチレーターの損傷を防ぐため、凹凸のある重量物をシートの上に置いたり、針金や針などの鋭利なものを突き刺したりしないでください。
- 補機バッテリーあがりを防ぐため、ハイブリッドシステムが停止した状態で使用しないでください。

★：グレード、オプションなどにより、装備の有無があります。

ステアリングヒーター

システムの ON / OFF を切りかえる
作動中はインジケーターが点灯しま
す。

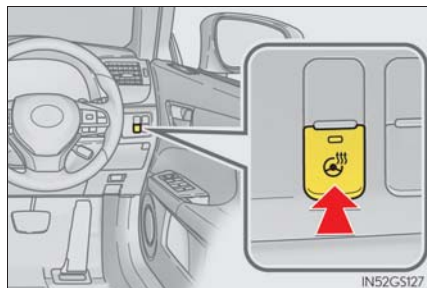

知識

- 作動条件：パワースイッチが ON モードのとき
- タイマー機能：約 30 分後に自動で OFF になります。

シートヒーター／シートベンチレーター

■ フロントシートヒーター & ベンチレーター★ / リヤシートヒーター★

▶ フロントシート

▶ リヤシート

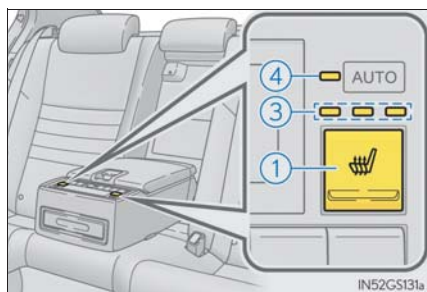
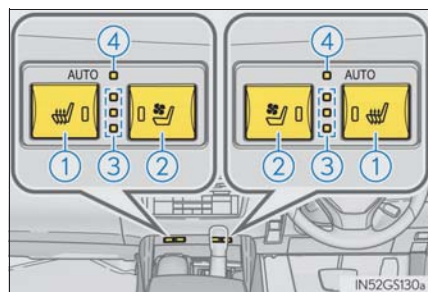

① シートヒータースイッチ

作動中は、スイッチ上のインジケータ（黄）が点灯します。

② シートベンチレータースイッチ（フロントシートのみ）

作動中は、スイッチ上のインジケータ（緑）が点灯します。

③ レベルインジケータ

シートヒーターの温度の強弱、またはシートベンチレーター（フロントシートのみ）の風量の強弱を表示します。

④ オートモードインジケータ

● モードとインジケータ

スイッチを押すことで、モードが切りかわります。

モード	オートモードインジケータ	レベルインジケータ
OFF	消灯	消灯
オート※	点灯	3～1、または消灯
強	消灯	3
中	消灯	2
弱	消灯	1

※ オートモードを選択しているときは、エアコンの設定状態に応じて、レベルが自動的に切りかわります。

★：グレード、オプションなどにより、装備の有無があります。

■ シートヒーター（シートベンチレーター非装着車）★

- ① シートヒータースイッチ
- ② レベルインジケーター

シートヒーターの温度の強弱を表示します。

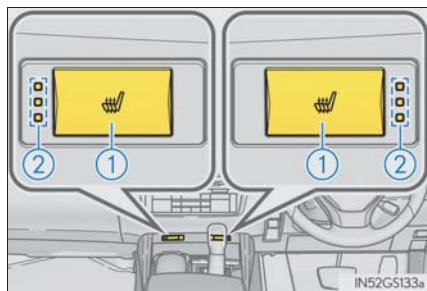

● モードとインジケーター

スイッチを押すたびに、次のようにモードが切りかわります。

モード	レベルインジケーター	自動制御※
OFF	消灯	—
強	3	強 → 中 → 弱
中	2	中 → 弱
弱	1	弱

※ 各モードは、時間により自動で切りかわります。切りかわるまでの時間はシートヒーターを作動させたときの室内温度などにより、異なります。

★：グレード、オプションなどにより、装備の有無があります。

 知識

■ 作動条件

パワースイッチが ON モードのとき

■ シートヒーターの制御について

シートヒーターが作動中にパワースイッチを OFF にした場合、再度 ON モードにするまでの時間により、作動開始モードが異なります。

現在の作動状態	再度 ON モードにするまでの時間と作動開始モード	
	0～約 15 分	約 15 分～
強	強	強
中	中	強
弱	弱	強

■ エコドライブモード時のシートヒーター自動作動について

エコドライブモードは、暖房の作動や風量を抑制して、燃費向上を図っています。寒冷時にドライブモードセレクトスイッチをエコドライブモードにすると、暖房の性能を補助するためシートヒーターが自動で作動することがあります。(→ P. 255)

■ S-FLOW モード時の自動作動について (オートモード装着車)

オートモードで作動中、S-FLOW モードを ON にすると、フロントシートヒーター&ベンチレーターまたはリヤシートヒーターが自動で OFF する場合があります。(→ P. 286)

■ ボタンロック機能 (リヤコントロールパネル装着車)

誤った作動を防止するために、リヤコントロールパネルの操作を禁止することができます。(→ P. 299)

■ スイッチ操作ができないときは (リヤコントロールパネル装着車)

ボタンロック機能が解除されているにもかかわらず、リヤコントロールパネルの操作ができないときは、エアコンのリヤ席操作禁止スイッチによって、リヤコントロールパネルの操作を禁止されていないことを確認してください。(→ P. 292)

■ 画面消灯機能 (リヤコントロールパネル装着車)

リヤコントロールパネルの画面を消灯することができます。(→ P. 299)

■ カスタマイズ機能

フロントシートヒーター (シートベンチレーター非装着車) の自動制御や、フロントシートヒーター&ベンチレーターまたはリヤシートヒーターのオート設定を変更することができます。(カスタマイズ一覧: → P. 469)

室内灯一覧

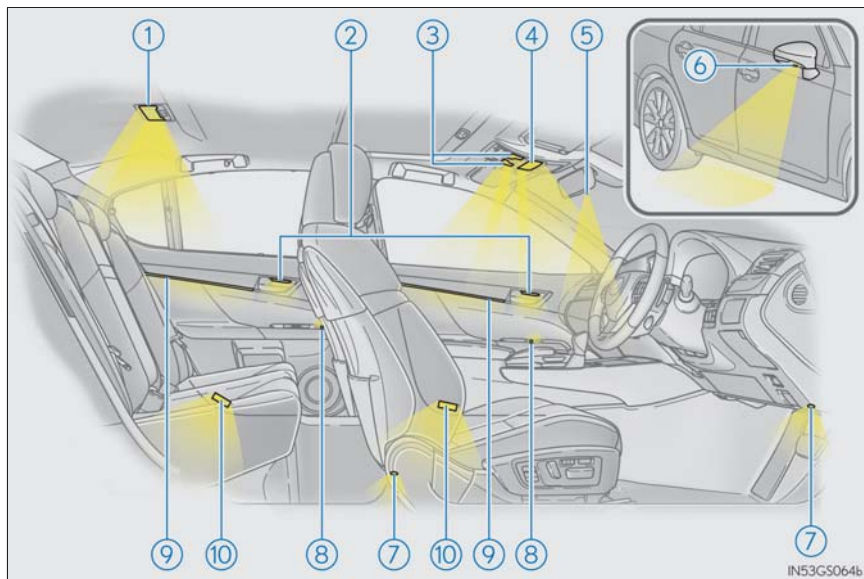

- | | |
|--|------------------|
| ① リヤパーソナルランプ
(→ P. 306)
リヤインテリアランプ | ⑤ シフト照明 |
| ② ドアハンドル照明* | ⑥ ドアミラー照明 |
| ③ フロントパーソナルランプ
(→ P. 306) | ⑦ 足元照明* |
| ④ フロントインテリアランプ
(→ P. 306) | ⑧ パワーウィンドウスイッチ照明 |
| | ⑨ オーナメント照明* |
| | ⑩ ドアカーテシランプ |

* 車幅灯が点灯しているときにインストルメントパネル照度調整スイッチ(→P. 82)を最も暗く設定すると、消灯します。

インテリアランプ

- ① ランプを点灯・消灯する
リヤインテリアランプも連動して点灯・消灯します。
- ② ドアの開閉に連動してランプの点灯・消灯を切りかえる

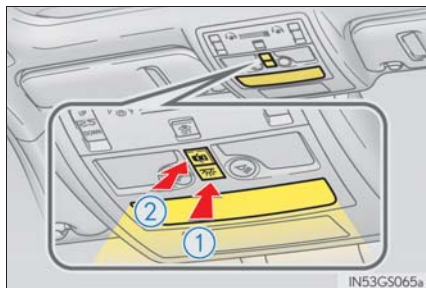

パーソナルランプ

■ フロント

ランプを点灯・消灯する

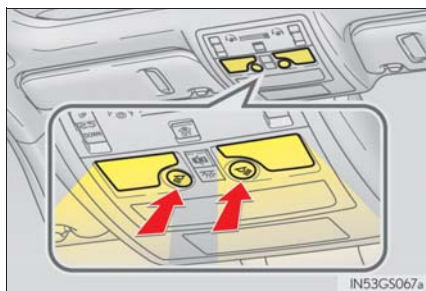

■ リヤ

ランプを点灯・消灯する

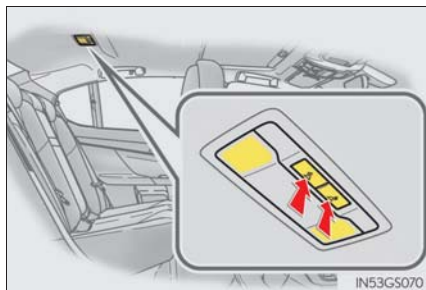

 知識

- 電子キーの検知・ドアの施錠／解錠・ドアの開閉・パワースイッチのモードにより、各部の照明が自動的に点灯・消灯します。(イルミネーテッドエントリーシステム)
- パワースイッチが OFF の場合、室内灯が点灯したままのときは、約 20 分後に自動消灯します。
- 室内灯の消灯までの時間などの設定を変更できます。
(カスタマイズ一覧：→ P. 469)

 注意

補機バッテリーあがりを防止するために、ハイブリッドシステムが停止した状態で、長時間ランプを点灯しないでください。

収納装備一覧

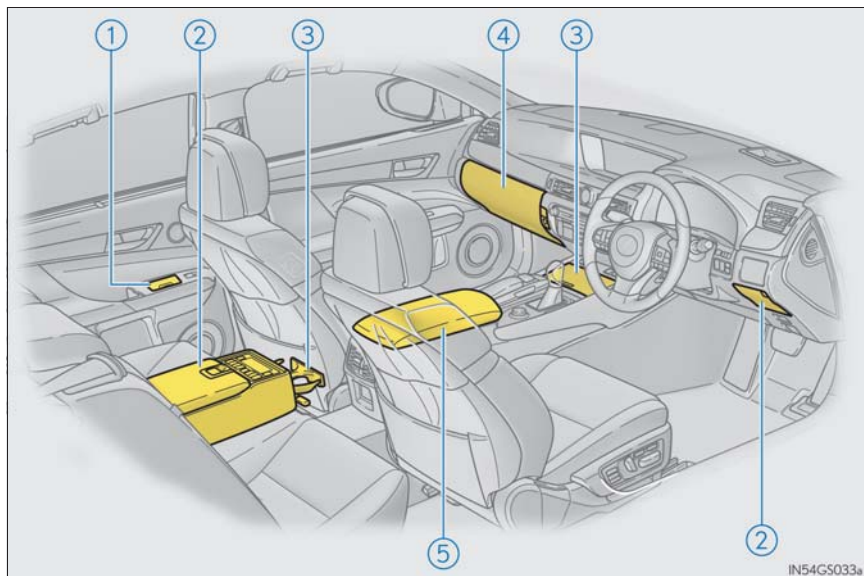

- | | | | |
|----------------|--------------------------|-------------|------------|
| ① 小物入れ★
灰皿★ | (→ P. 312)
(→ P. 317) | ③ カップホルダー | (→ P. 310) |
| ② 小物入れ | (→ P. 312) | ④ グローブボックス | (→ P. 309) |
| | | ⑤ コンソールボックス | (→ P. 309) |

警告

- メガネ・ライターやスプレー缶を収納装備内に放置したままにしないでください。放置したまましていると、次のようなことが起こるおそれがあり危険です。
 - ・ 室温が高くなったときの熱や、他の収納物との接触などにより、メガネが変形やひび割れを起こす
 - ・ 室温が高くなったときにライターやスプレー缶が爆発したり、他の収納物との接触でライターが着火したりスプレー缶のガスがもれるなどして火災につながる
- 収納装備を使わないときや走行中は、フタを必ず閉じてください。急ブレーキや急旋回時などに、開いたフタに体があたったり、収納していたものが飛び出したりして、思わぬ事故につながるおそれがあります。

★：グレード、オプションなどにより、装備の有無があります。

グローブボックス

- ① 開ける (ボタンを押す)
- ② メカニカルキーで解錠
- ③ メカニカルキーで施錠

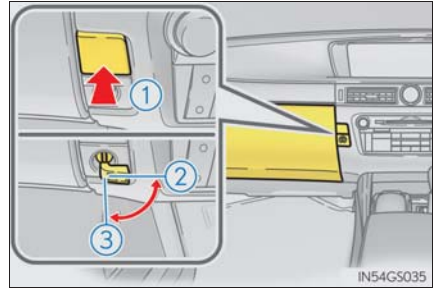

知識

- 車幅灯点灯時は、グローブボックス内のランプが点灯します。
- グローブボックス内に、トランクオープナーメインスイッチがあります。(→P. 126)
- グローブボックス内の仕切りを取りはずして使用することができます。
- グローブボックスのドアには、助手席 SRS ニーエアバッグが内蔵されています。(→ P. 32)

コンソールボックス

- ① 半開で使用する
ノブを握ってロックを解除し、アームレストをいちばんうしろまでスライドさせる
- ② 全開で使用する
ノブを握ってロックを解除し、開く

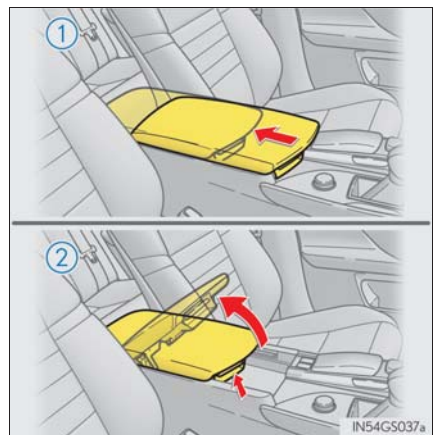

知識

- トレイを前後に移動する、または引き上げて取りはずすことができます。

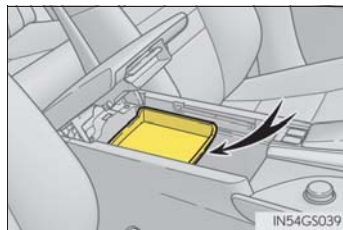

- 車幅灯点灯時は、コンソールボックス内のランプが点灯します。

警告

コンソールボックスを半開で使用しているときは、アームレストに過度の負荷をかけないでください。アームレストが破損し、けがをするおそれがあります。

カップホルダー

■ フロント

カップホルダーのフタを押して開ける

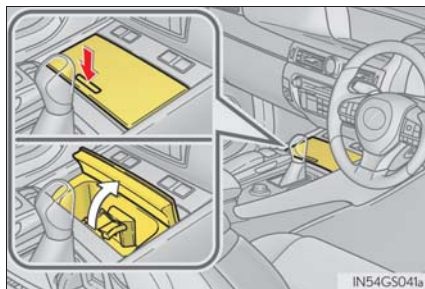

■ リヤ

リヤアームレストを引き出し、アームレストのカップホルダーを押して開ける

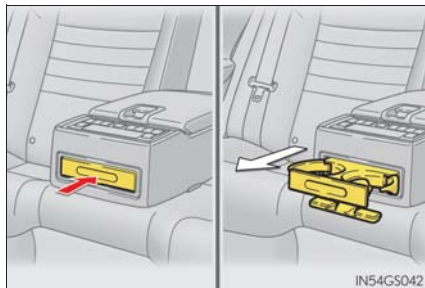

 知識

- フロントカップホルダー：カップホルダー内を清掃するために、仕切りを取りはずすことができます。

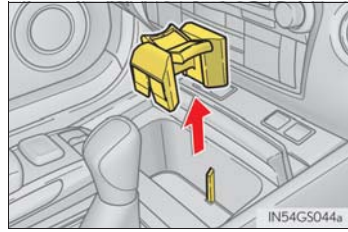

- リヤカップホルダー：カップホルダーを収納するとき、アームレストを倒した状態で収納してください。アームレストを倒した状態にしないと、収納できません。

 警告

カップホルダーにはカップや缶以外のものを置かないでください。急ブレーキや事故により落ちてけがをするおそれがあります。やけどを防ぐために温かい飲み物にはフタを閉めておいてください。

 注意

カップホルダーの破損を防ぐために、リヤカップホルダーが出ている状態で、リヤアームレストを格納しないでください。

小物入れ

▶ Aタイプ

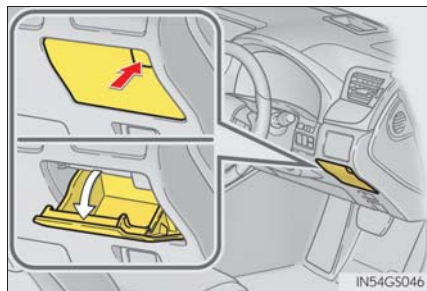

ボタンを押して開ける

▶ Bタイプ

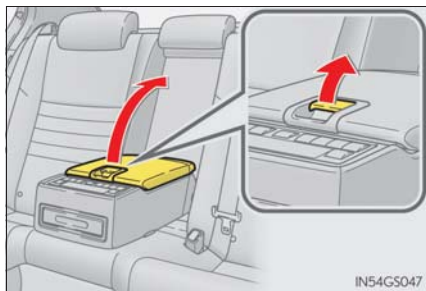

ノブを引いてロックを解除し、フタを持ち上げて開く

▶ Cタイプ★

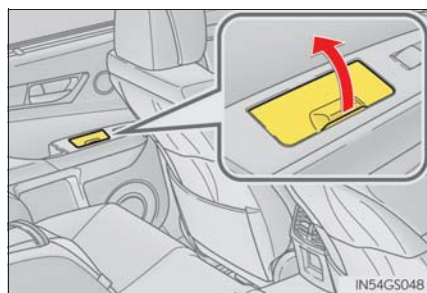

フタを開ける

警告

Cタイプ：小物入れを灰皿として使用しないでください。

★：グレード、オプションなどにより、装備の有無があります。

トランク内装備

荷物固定用フック

フックを起こして使用する

フックを使って荷物を固定することができます。

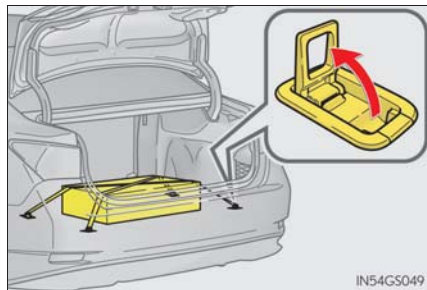

警告

荷物固定用フックを使用しないときは、けがをしないように、必ずもとの位置にもどしておいてください。

ラゲージフック

ストラップを引いて使用する

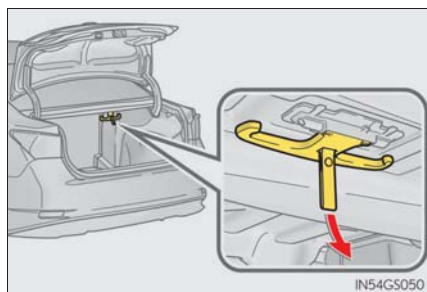

注意

ラゲージフックの破損を防ぐために、5kg 以上のものをフックに吊り下げないでください。
フックが折れたり、走行中にはずれたりするおそれがあります。

救急箱等固定用ネット

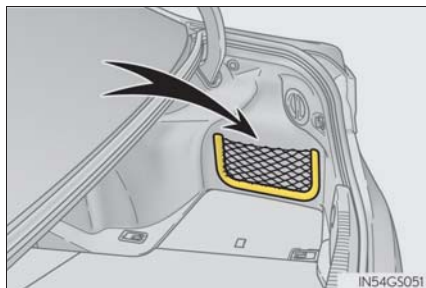

ラゲージマット

▶ 応急用タイヤ装着車

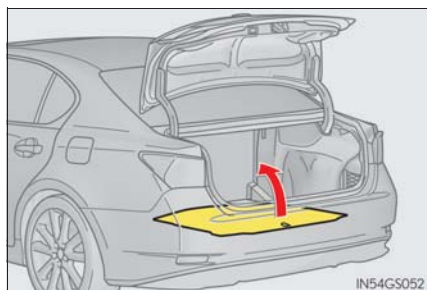

ストラップを持ってラゲージマットを持ち上げます。

▶ タイヤパンク応急修理キット装着車

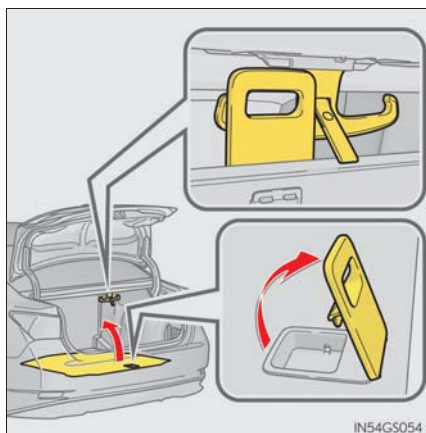

レバーを引き上げ、ラゲージマットを持ち上げます。

レバーはラゲージフックにかけることができます。

三角表示板等固定用バンド

- ① ベルトをゆるめる
- ② ベルトを締める

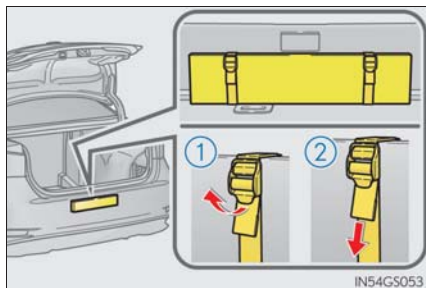

知識

- 三角表示板のケースの大きさや形状によっては、収納できない場合があります。
- 三角表示板等固定用バンドの損傷を防ぐため、使用しないときは右図のように①ベルトを折りたたみ、②ツメにはさんで収納してください。

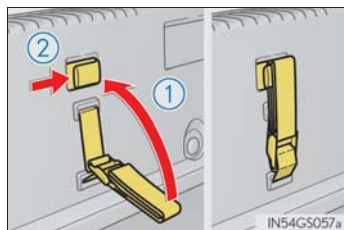

警告

三角表示板を収納するときは、確実に固定されていることを確認してください。確実に固定されていないと、急ブレーキをかけたときなどに三角表示板が飛び出し、思わぬ事故につながるおそれがあります。

その他の室内装備

サンバイザー

- ① 前方をさえぎるには、バイザーを下ろす
- ② 側方をさえぎるには、バイザーを下ろした状態でフックからはずし、横へまわす
- ③ エクステンダーを使用するには、バイザーを横にした状態からうしろへ引く

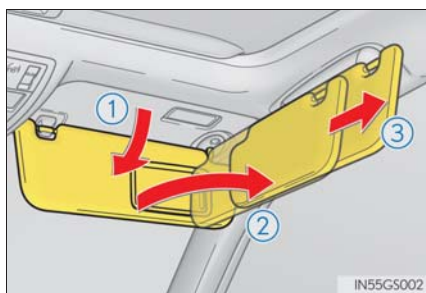

バニティミラー

カバーをスライドして開ける

カバーを開けるとバニティミラーランプが点灯します。

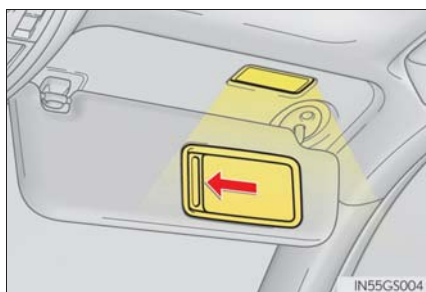

⚠ 注意

補機バッテリーあがりを防ぐために、ハイブリッドシステムが停止した状態で、長時間ランプを点灯しないでください。

時計

GPS の時刻情報（GPS 時計）を利用して、時刻を自動で調整します。

詳しくは、別冊「ナビゲーションシステム取扱書」を参照してください。

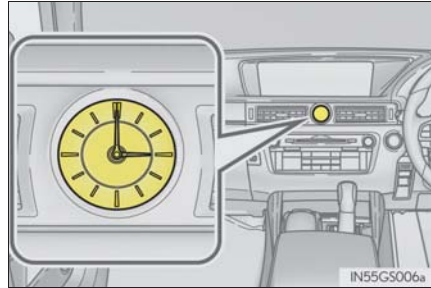

灰皿★

フタを開ける

取りはずすときは、フタを持って引き上げます。

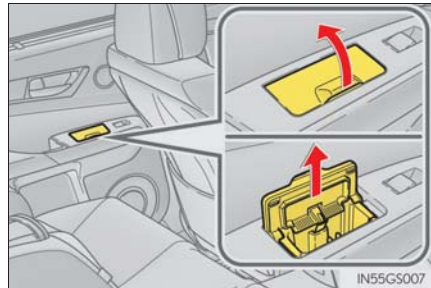

警告

- 使用しないときは、灰皿のフタを必ず閉じてください。
急ブレーキ時などに、開いた灰皿が体にあたったり、灰が飛び出したりして、思わぬ事故につながるおそれがあり危険です。
- 出火を防ぐために
 - ・ マッチ・タバコなどの火は完全に消してから灰皿の中に入れ、確実に閉めてください。
 - ・ 灰皿の中に紙くずなどの燃えやすいものを入れないでください。

★：グレード、オプションなどにより、装備の有無があります。

アクセサリースOCKET／アクセサリコンセント★

アクセサリースOCKET：

DC12V／10A（消費電力 120W）未満の電気製品を使用するときの電源としてお使いください。

アクセサリコンセント：

AC100V で最大消費電力 100W 以下の電気製品を使うときの電源としてお使いください。

■ アクセサリースOCKET

フタを開けて使用する

▶ フロント

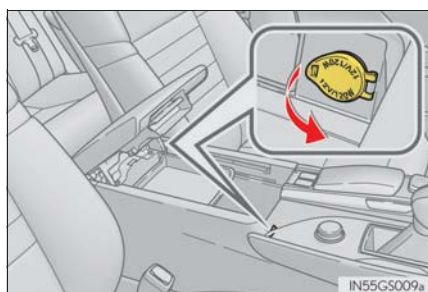

▶ リヤ★

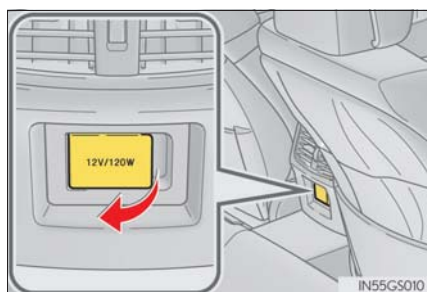

■ アクセサリコンセント（リヤのみ）★

フタを開けて使用する

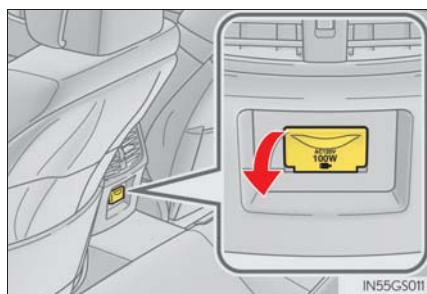

★：グレード、オプションなどにより、装備の有無があります。

 知識

● 使用条件

アクセサリソケット：パワースイッチがアクセサリモードまたは ON モードのとき

アクセサリコンセント：パワースイッチが ON モードのとき

 注意

- ショートや故障を防ぐために、ソケットに異物が入ったり、飲料水などがかかったりしないように、使用しないときは、フタを閉めておいてください。
- アクセサリコンセント：ヒューズが切れるのを防ぐために、AC100V で最大消費電力 100W 以上の電気製品を使用しないでください。消費電力が 100W をこえる電気製品を使用すると、保護回路が作動して電源を遮断します。
- 補機バッテリーあがりを防止するために、ハイブリッドシステムが停止した状態で、アクセサリソケット／アクセサリコンセントを長時間使用しないでください。
- 正しく作動しないおそれがある電気製品（アクセサリコンセント）

次のような AC100V の電気製品は、消費電力が 100W 以下の場合でも正常に作動しないおそれがあります。

- ・ 起動時のピーク電力が高い製品
- ・ 精密なデータ処理をする計測機器
- ・ 電源周波数の切りかえ (50 / 60Hz) のある機器
- ・ 極めて安定した電力供給を必要とするその他の電気製品

リヤアームレスト

手前に倒して使用します。



⚠ 注意

アームレストの破損を防ぐために、過度の負荷をかけないでください。

リヤサンシェード★/リヤドアサンシェード★

■ リヤサンシェード

スイッチ操作でリヤサンシェードが上昇/下降します。

▶ フロント席からの操作

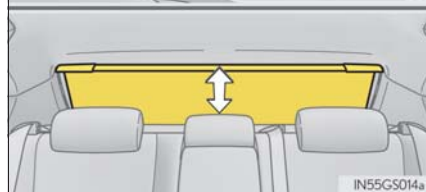

▶ リヤ席からの操作★

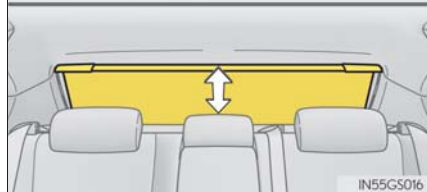

- ① ノブを握ってロックを解除する
- ② アームレストをうしろにスライドさせる
- ③ 上昇/下降

★：グレード、オプションなどにより、装備の有無があります。

■ リヤドアサンシェード

ツマミをしっかりと持って引き出し、フックにかける

もどすときはフックからはずし、ゆっくり収納します。

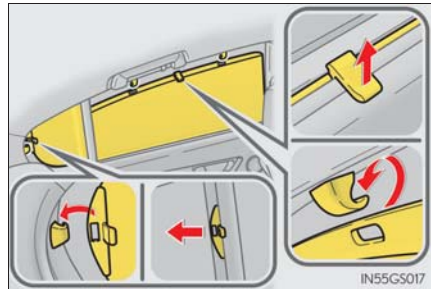

□ 知識

- リヤサンシェードの作動条件：パワースイッチが ON モードのとき
- パワースイッチを OFF にしたあと、約 1 分間リヤサンシェードを操作できます。
- リバース連動機能：リヤサンシェードが上がった状態でシフトレバーを R にすると、後方を見やすくするためにリヤサンシェードが下降します。
ただし、次のいずれかを行うと、リヤサンシェードは再度上昇します。
 - ・ スイッチをもう一度押す*
 - ・ シフトレバーを P に入れる
 - ・ シフトレバーを R 以外にし、15km/h 以上で走行する
 リバース連動機能により、リヤサンシェードが下降した状態でハイブリッドシステムを停止した場合は、再びハイブリッドシステムを始動させて 15km/h 以上で走行しても上昇しません。上昇させるには、スイッチを押してください。
- ※ スイッチ操作後はリバース連動機能が作動しない場合があります。作動可能状態にするには、再度上記の操作を行ってください。
- リヤコントロールパネル装着車：誤った作動を防止するために、リヤコントロールパネルのボタン操作を禁止することができます。(→ P. 299)
- リヤコントロールパネル装着車：リヤコントロールパネルの画面を消灯することができます。(→ P. 299)
- シフトレバーを R にしてからリバース連動機能が働くまでの時間を変更できます。(カスタマイズ一覧：→ P. 469)

警告

リヤサンシェードが作動しているとき、リヤサンシェードの留め金部分や溝に指を置かないでください。
巻き込まれてけがをするおそれがあります。

注意

- 補機バッテリーあがりを防ぐために、ハイブリッドシステムが停止しているときは、リヤサンシェードを操作しないでください。
- 正常に機能させるために、次のことをお守りください。
 - ・ リヤサンシェードのモーターや他の部分に負荷をかけすぎない
 - ・ 開閉のさまたげになる部分にものを置かない
 - ・ リヤサンシェード・リヤドアサンシェードにものを貼らない
 - ・ 溝をきれいに保つ
 - ・ 長時間リヤサンシェードの操作を続けない

コートフック

コートフックは、リヤのアシストグリップに付いています。

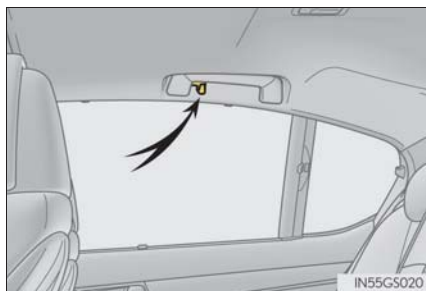
**警告**

コートフックにハンガーや他の硬いもの、鋭利なものをかけないでください。
SRS カーテンシールドエアバッグがふくらんだときにそれらのものが飛び、重大な傷害または死亡につながるおそれがあります。

アシストグリップ

天井に取り付けられているアシストグリップは、走行中にシートに座っている状態で体を支えるときにお使いください。

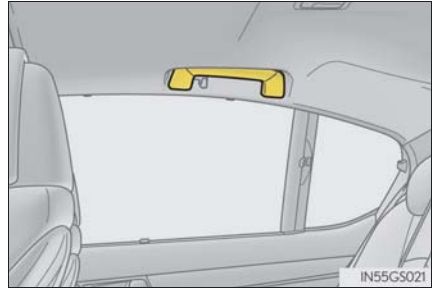

警告

アシストグリップは、乗降時やシートから立ち上がる時などに使用しないでください。

注意

破損を防ぐために、アシストグリップに重いものをかけたり、過度の負荷をかけたりしないでください。

お手入れのしかた

6

6-1. お手入れのしかた

外装の手入れ	326
内装の手入れ	330

6-2. 簡単な点検・部品交換

ボンネット	333
ガレージジャッキ	336
エンジンルームカバー	337
ウォッシャー液の補充	339
タイヤについて	340
タイヤ空気圧について	349
エアコンフィルターの交換	351
電子キーの電池交換	353
ヒューズの点検・交換	355
電球（バルブ）の交換	358

外装の手入れ

お手入れは、次の項目を実施してください。

- 水を十分かけながら車体・足まわり・下まわりの順番に上から下へ汚れを洗い落とす
- 車体はスポンジやセーム皮のようなやわらかいもので洗う
- 汚れがひどいときはカーシャンプーを使用し、水で十分洗い流す
- 水をふき取る
- 水のはじきが悪くなったときは、ワックスがけを行う

ポデーの表面の汚れを落としても水が玉状にならないときは、車体の温度が冷えているときにワックスをかける（およそ体温以下を目安としてください）

なお、ポデーコート・ホイールコート・ガラスコートなど、レクサスケミカル商品を施工された場合は、お手入れ方法が異なります。

詳しくはレクサス販売店にお問い合わせください。

知識

■ セルフリストアリングコートについて

お車のポデーには、洗車などによる小さなすり傷を自然に復元する、傷付きにくい塗装を使用しています。

- 新車時から5～8年のあいだ、効果が持続します。
- 傷が復元するまでの時間は、傷の深さや周囲の温度により変化します。
なお、お湯をかけて塗装を温めると、復元するまでの時間が短くなる場合があります。
- 鍵や硬貨などによる深い傷は復元できません。
- 成分にコンパウンド（磨き粉）が含まれるワックス類は使用しないでください。

■ 自動洗車機を使うとき

- ドアミラーを格納し、車両前側から洗車してください。また、走行前は必ずドアミラーを復帰状態にもどしてください。
- ブラシで車体に傷が付き、塗装を損なうことがあります。
- 洗車機によっては、アンテナ・リヤスポイラー★が引っかかり洗車できない場合や、傷付いたり、破損するおそれがあります。

★：グレード、オプションなどにより、装備の有無があります。

■ 高圧洗浄機を使うとき

- 室内に水が入るおそれがあるため、ノズルの先端をドアガラスやドア枠付近に近付けすぎないでください。
- 洗車の前に給油口が確実に閉まっていることを確認してください。
- 駆動系部品（ディファレンシャルギヤなど）のベアリングやオイルシール部品に近付けすぎないでください。
近付けすぎると、水圧が高いため、内部への水入りやグリス流出により、性能が劣化するおそれがあります。

■ スマートエントリー&スタートシステムについて

電子キーを携帯して洗車などで水をドアハンドルにかけた場合、施錠・解錠動作をくり返すことがあります。その場合は次のような処置をして、洗車などをしてください。

- 電子キーを車両から 2m 以上離れた場所に保管する
（電子キーの盗難に注意してください）
- 電子キーを節電モードに設定し、スマートエントリー & スタートシステムの作動を停止する（→ P. 133）

■ アルミホイール

- 中性洗剤を使用し、早めに汚れを落としてください。
- 洗剤を使用したあとは放置せずに水で十分洗い流してください。
- 塗装の損傷を防ぐため、次のことを必ずお守りください。
 - ・ 酸性・アルカリ性および研磨剤の入った洗剤を使用しない
 - ・ 硬いブラシを使用しない
 - ・ 夏場の走行後や駐車後でホイールが熱いときは、洗剤を使用しない

■ ブレーキキャリパーの塗装について（GS450h “F SPORT” 専用オレンジブレーキキャリパー装着車）

- 洗剤を使用する場合は中性洗剤を使用してください。
研磨剤の入った洗剤や硬いブラシは塗装を傷めますので使用しないでください。
- ブレーキキャリパーが熱いときは、洗剤は使用しないでください。
- 洗剤を使用したあとは早めに十分洗い流してください。

■バンパーについて

研磨剤入りの洗剤でこすらないようにしてください。

■フロントドアガラスの撥水コーティングについて

- 撥水効果を長持ちさせるため、次のことに注意してください。
 - ・ フロントドアガラス表面の泥などの汚れを落とす
 - ・ 汚れは早めにやわらかい湿った布などで清掃する
 - ・ コンパウンド（磨き粉）が入ったガラスクリーナーやワックスを使用しない
 - ・ 金属製の道具で霜取りをしない
- 水滴のはじきが悪くなったときは補修することができます。
詳しくはレクサス販売店にお問い合わせください。

⚠ 警告

■ 洗車をするとき

エンジンルーム内に水をかけないでください。
電気部品などに水がかかると、車両火災につながるおそれがあり危険です。

■ フロントウインドウガラスを清掃するとき

ワイパーの AUTO モードを OFF にし、ワイパーが自動で作動しないようにしてください。（→ P. 207）

ワイパーが AUTO モードになっていると、次のようなときにワイパーが不意に作動し、指などを挟み重大な傷害を受けたり、ワイパーブレードなどを損傷するおそれがあります。

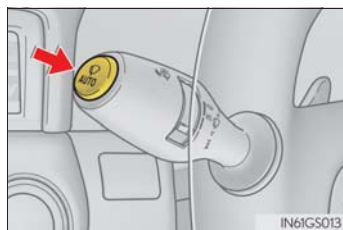

- 雨滴センサー上部のフロントウインドウガラスに手でふれたとき
- 水分を含んだ布などを雨滴センサーに近付けたとき
- フロントウインドウガラスに衝撃を与えたとき
- 車内から雨滴センサー本体にふれるなどして衝撃を与えたとき

■ 排気管について

排気管は排気ガスにより高温になります。洗車などでふれる場合は、十分に排気管が冷めてからにしてください。やけどをするおそれがあります。

■ ブラインドスポットモニター★について

リヤバンパーの塗装に傷がつくと、システムが正常に作動しなくなるおそれがあります。レクサス販売店にご相談ください。

★：グレード、オプションなどにより、装備の有無があります。

 注意**■ 塗装の劣化や車体・部品（ホイールなど）の腐食を防ぐために**

- 次のような場合は、ただちに洗車してください。
 - ・ 海岸地帯を走行したあと
 - ・ 凍結防止剤を散布した道路を走行したあと
 - ・ コールタール・花粉・樹液・鳥のふん・虫の死がいなどが付着したとき
 - ・ ばい煙・油煙・粉じん・鉄粉・化学物質などの降下が多い場所を走行したあと
 - ・ ほこり・泥などで激しく汚れたとき
 - ・ 塗装にベンジンやガソリンなどの有機溶剤が付着したとき
- 塗装に傷が付いた場合は、早めに補修してください。
- ホイール保管時は、腐食を防ぐために汚れを落とし、湿気の少ない場所へ保管してください。

■ ランプの清掃

- 注意して洗ってください。有機溶剤や硬いブラシは使用しないでください。ランプを損傷させるおそれがあります。
- ランプにワックスがけを行わないでください。レンズを損傷するおそれがあります。

■ 自動洗車機を使用するとき

ワイパーの AUTO モードを OFF にし、ワイパーが自動で作動しないようにしてください。（→ P. 207）

ワイパーが AUTO モードになっていると、不意にワイパーが作動してワイパーブレードなどを損傷するおそれがあります。

■ 高圧洗浄機を使用するとき

- 洗車時に高圧洗浄機でカメラやカメラ周辺に直接水を当てないでください。高い水圧により衝撃が加わり、装置が正常に作動しなくなるおそれがあります。
- ノズルの先端を、下記部品の結合部やブーツ類（ゴムまたは樹脂製のカバー）、コネクタ類に近付けすぎないでください。
高い水圧がかかることにより、部品が損傷するおそれがあります。
 - ・ 駆動系部品
 - ・ ステアリング部品
 - ・ サスペンション部品
 - ・ ブレーキ部品

内装の手入れ

お手入れは、次の要領で実施してください。

室内の手入れ

- 掃除機などでほこりを取り除き、水またはぬるま湯を含ませた布でふき取る
- 汚れが落ちない場合は、中性洗剤を水で約 1% に薄めてやわらかい布に含ませふき取る
- 水を浸した布を固くしぼり、表面に残った洗剤・水分をふき取る

サテン仕上げ金属コーティング部分の手入れ

- 重曹（炭酸水素ナトリウム）溶液をやわらかい布または合成セーム皮に含ませ、汚れをふき取る
真水に重曹を 10 : 1 の割合で溶かした溶液を使用してください。
- 乾いたやわらかい布で表面に残った水分を完全にふき取る

本革部分の手入れ

- 掃除機などでほこりや砂を取り除く
- うすめた洗剤をやわらかい布に含ませ、汚れをふき取る
ウール用の中性洗剤を水で約 5% に薄めて使用してください。
- 水を浸した布を固くしぼり、表面に残った洗剤をふき取る
- 乾いたやわらかい布で表面の水分をふき取り、風通しのよい日陰で乾燥させる

合成皮革部分の手入れ

- 掃除機などでほこりを取り除く
- 中性洗剤を水で約 1% に薄めてやわらかい布に含ませふき取る
- 水を浸した布を固くしぼり、表面に残った洗剤・水分をふき取る

 知識

■ 本革部分のお手入れの目安

品質を長く保つため、年に2回程度の定期的なお手入れをおすすめします。

■ カーペットの洗浄

カーペットは常に乾いた状態を保つことをおすすめします。洗浄には、市販の泡タイプクリーナーがご利用になれます。

スポンジまたはブラシを使用して泡をカーペットに広げ、円を描くように塗り込んでください。直接水をかけたりせず、ふき取ってから乾燥させてください。

■ シートベルト

刺激の少ない洗剤とぬるま湯で、布やスポンジを使って洗ってください。

シートベルトのすり切れ・ほつれ・傷などを定期的に点検してください。

■ グローブボックス・コンソールボックスなどの植毛部分を掃除する場合

粘着力の強いテープを使用すると植毛がはがれるおそれがあります。

 警告

■ 車両への水の浸入

- 床・トランク内・駆動用電池冷却用吸入口など、車内に水をかけたり液体をこぼしたりしないでください。(→ P. 61)

駆動用電池や電気部品などに水がかかると、故障や車両火災につながるおそれがあります。

- SRSエアバッグの構成部品や電気配線をぬらさないでください。(→ P. 32)

電気の不具合により、SRSエアバッグが作動したり、正常に機能しなくなり、重大な傷害におよぶか、最悪の場合死亡につながるおそれがあります。

■ 内装の手入れをするときは（特にインストルメントパネル）

艶出しワックスや艶出しクリーナーを使用しないでください。インストルメントパネルがフロントウインドウガラスへ映り込み、運転者の視界をさまざまに妨げることにつながり、重大な傷害におよぶか、最悪の場合死亡につながるおそれがあります。

 注意**■ 清掃するとき使用する溶剤について**

- 変色・しみ・塗装はがれの原因になるため、次の溶剤は使用しないでください。
 - ・ シート以外の部分：ベンジン・ガソリンなどの有機溶剤や酸性またはアルカリ性の溶剤・染色剤・漂白剤
 - ・ シート部分：シンナー・ベンジン・アルコール、その他の酸性やアルカリ性の溶剤
- 艶出しワックスや艶出しクリーナーを使用しないでください。
インストルメントパネルやその他内装の塗装のはがれ・溶解・変形の原因になるおそれがあります。

■ 革の傷みを避けるために

皮革の表面の劣化や損傷を避けるために、次のことをお守りください。

- 革に付着したほこりや砂はすぐに取り除く
- 直射日光に長時間さらさないようにする
特に夏場は日陰で車を保管する
- ビニール製・プラスチック製・ワックス含有のものは、車内が高温になると革に張り付くおそれがあるため、革張りの上に置かない

■ 床に水がかかると

水で洗わないでください。

オーディオやフロアカーペット下にある電気部品に水がかかると、車の故障の原因となったり、ボデーが錆びるおそれがあります。

■ フロントウインドウガラスの内側を掃除するときは

カメラセンサーのレンズに、ガラスクリーナーが付着しないようにしてください。
また、レンズにはふれないでください。(→ P. 219)

■ リヤウインドウガラスの内側を掃除するときは

- 熱線やアンテナを損傷するおそれがあるため、ガラスクリーナーなどを使わず、熱線やアンテナにそって水またはぬるま湯を含ませた布で軽くふいてください。
- 熱線やアンテナを引っかいたり、損傷させないように気を付けてください。

ボンネット

室内からロックを解除して、ボンネットを開けます。

- 1** ボンネット解除レバーを引く
ボンネットが少し浮き上がります。

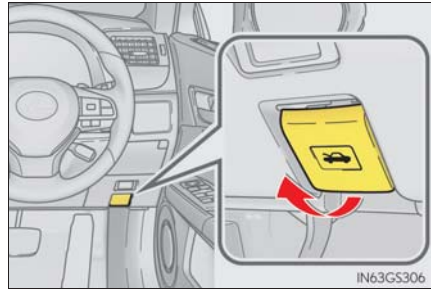

- 2** レバーを引き上げて、ボンネットを開ける

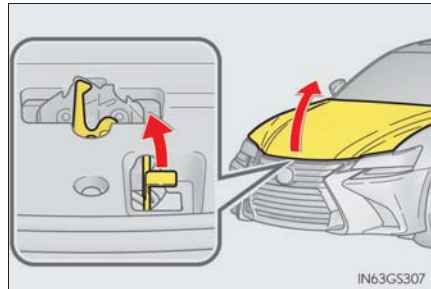

知識

■ 補機バッテリーについて

この車両の補機バッテリーはトランク（助手席側）のカバー内にあり、エンジンルームには搭載されていません。

補機バッテリーがあがってしまったときは、エンジンルーム内にある救援用端子を使用して、処置を行います。（→ P. 446）

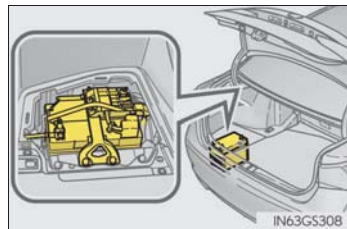

警告**■ 走行前の確認**

ボンネットがしっかりとロックされていることを確認してください。
ロックせずに走行すると、走行中にボンネットが突然開いて、重大な傷害におよぶか、最悪の場合死亡につながるおそれがあります。

■ 修理・車検・整備点検をする場合は

整備モードに切りかえる必要がありますので、必ずレクサス販売店にご相談ください。高電圧システムを使用しているため、取り扱いを誤ると、重大な傷害におよぶか、最悪の場合死亡につながるおそれがあります。

■ エンジンルーム点検後の確認

エンジンルーム内に工具や布を置き忘れていないことを確認してください。
点検や清掃に使用した工具や布などをエンジンルーム内に置き忘れてしまうと、故障の原因になったり、また、エンジンルーム内は高温になるため車両火災につながるおそれがあり危険です。

■ ボンネットを閉めるとき

手などを挟まないように注意してください。
重大な傷害を受けるおそれがあり危険です。

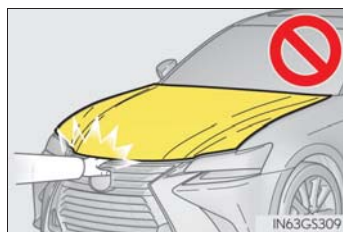
**■ 補機バッテリーの交換について**

交換する際は GS450h / GS300h 専用品を使用してください。専用品以外を使用すると、ガス（水素）が室内に侵入したり、引火して爆発するおそれがあり危険です。
補機バッテリーの交換については、レクサス販売店にご相談ください。

 注意

■ ボンネットやダンパーステーへの損傷を防ぐために

- ボンネットを閉めるときは、体重をかけるなどして強く押さないでください。ボンネットがへこむおそれがあります。
- ボンネットには、ボンネットを支えるためのダンパーステーが取り付けられています。ダンパーステーの損傷や作動不良を防ぐため、次のことをお守りください。
 - ・ ビニール片・ステッカー・粘着材などの異物をステーのロッド部（棒部）に付着させない
 - ・ ロッド部を軍手などでふれない
 - ・ ボンネットにレクサス純正品以外のアクセサリ用品を付けない
 - ・ ステーに手をかけたり、横方向に力をかけたりしない

ガレージジャッキ

ガレージジャッキを使用するときは、ガレージジャッキに付属の取扱説明書に従って、安全に作業してください。

ガレージジャッキを使用して車両を持ち上げるときは、正しい位置にガレージジャッキをセットしてください。

正しい位置にセットしないと、車両が損傷したり、けがをするおそれがあります。

◆ フロント側



◆ リヤ側

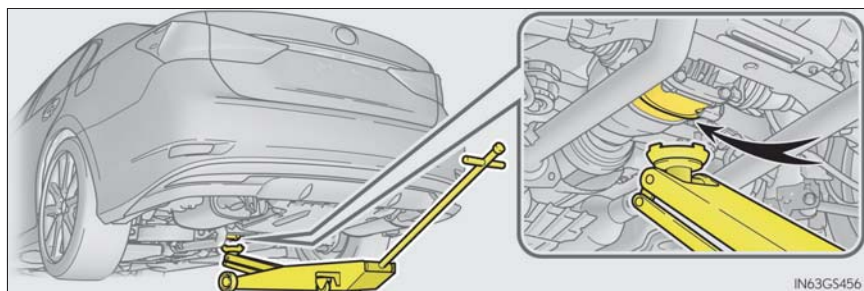

エンジンルームカバー

ヒューズや電球（バルブ）の交換・点検などを行うときに取りはずします。

エンジンルームカバーの取りはずし方

▶ 運転席側

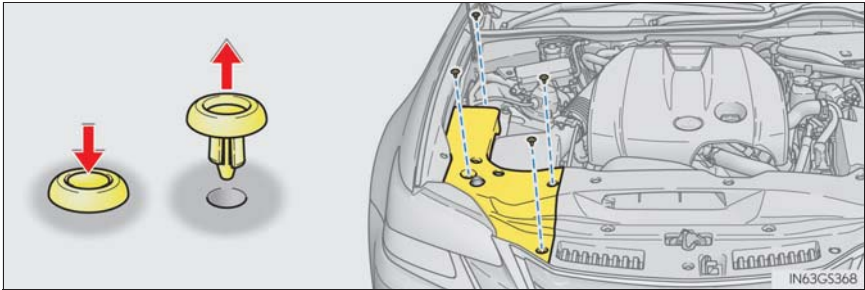

▶ 中央

運転席側エンジンルームカバーをはずしてから行います。

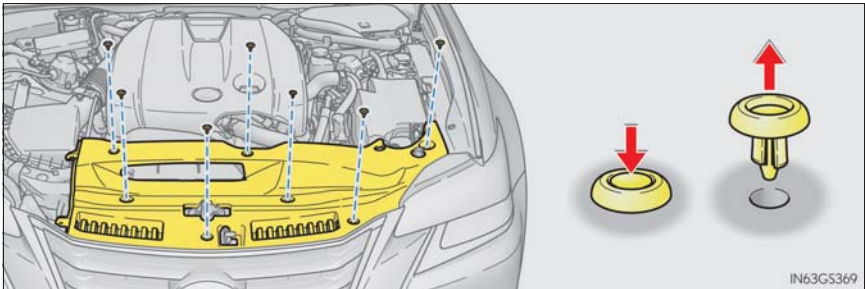

クリップの取り付け方

- ① クリップの中央部分を押し上げる
- ② 挿し込む
- ③ クリップ中央部分を押し

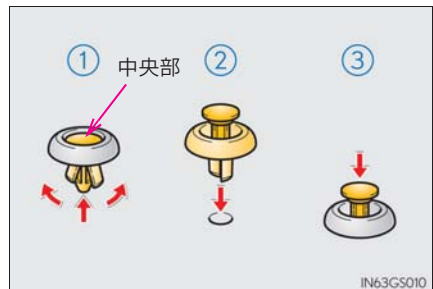

 警告

■ けがを防ぐために

エンジンルームカバーを取りはずす前に、パワースイッチを OFF にしてください。熱くなった部品でやけどをしたり、作動中の部品に巻き込まれて重大な傷害を受けるおそれがあり危険です。

 注意

■ エンジンルームカバー取り付け後の確認

もとの場所に確実に取り付けられていることを確認してください。

ウォッシャー液の補充

補充のしかた

ウォッシャー液が出なかったり、マルチインフォメーションディスプレイに警告メッセージが表示されたら、ウォッシャー液を補充する

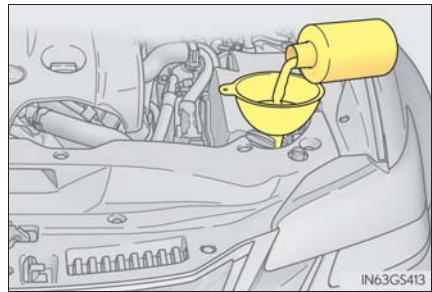

警告

■ ウォッシャー液を補充するとき

ハイブリッドシステムが熱いときやハイブリッドシステム作動中は、ウォッシャー液を補充しないでください。ウォッシャー液にはアルコール成分が含まれているため、ハイブリッドシステムなどにかかると出火するおそれがあり危険です。

注意

■ ウォッシャー液について

ウォッシャー液のかわりに、せっけん水やエンジン不凍液などを入れないでください。塗装にしみが付くことや、ポンプが故障してウォッシャー液が出なくなるおそれがあります。

■ ウォッシャー液のうすめ方

必要に応じて水でうすめてください。水とウォッシャー液の割合は、ウォッシャー液の容器に表示してある凍結温度を参考にしてください。

タイヤについて

タイヤの点検は、法律で義務付けられています。日常点検として必ずタイヤを点検してください。

タイヤの摩耗を均等にし寿命をのばすために、タイヤローテーション（タイヤ位置交換）を 10,000km ごとに行ってください。

タイヤの点検項目

タイヤは次の項目を点検してください。

点検方法は別冊「メンテナンスノート」を参照してください。

- タイヤ空気圧

空気圧の点検は、タイヤが冷えているときに行ってください。

- タイヤの亀裂・損傷の有無

- タイヤの溝の深さ

- タイヤの異常摩耗（極端にタイヤの片側のみが摩耗していたり、摩耗程度が他のタイヤと著しく異なるなど）の有無

タイヤローテーションのしかた

図で示すようにタイヤのローテーションを行います。

タイヤの摩耗状態を均一にし、寿命をのばすために、レクサスは定期点検ごとのタイヤローテーションをおすすめします。

▶ 前後のタイヤサイズが同じ車両

▶ 前後のタイヤサイズが異なる車両

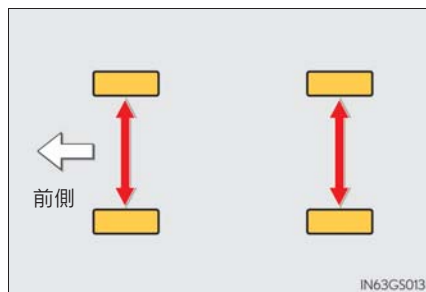
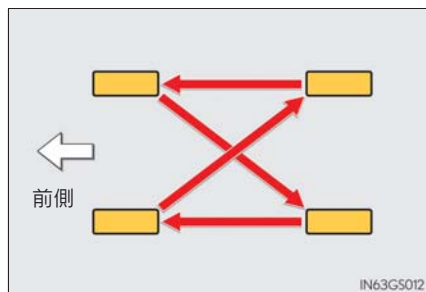

タイヤローテーション後は、タイヤ空気圧警報システムの初期化を確実に行ってください。

タイヤ空気圧警報システム

ディスクホイールに装着された空気圧バルブ、および送信機が一定周期ごとに各輪のタイヤ空気圧を監視し、タイヤの空気圧の低下を早期に知らせるタイヤ空気圧警報システムが付いています。

- 空気圧が一定値をこえて低下している場合、画面表示と警告灯で警報します。(→ P. 402)
- タイヤ空気圧警報システムが検知した空気圧をマルチインフォメーションディスプレイに表示できます。(→ P. 86)

右図の画面表示は、使用状況や車両の仕様により実際の表示と異なる場合があります。



◆ 空気圧バルブ／送信機の装着について

タイヤやホイールを交換するときは、付けかえたホイールにも空気圧バルブ／送信機を装着してください。

新しいバルブ／送信機を装着する場合は専用の ID コードをコンピューターに登録する必要があります。登録の際は、レクサス販売店へご依頼ください。(→ P. 342)

◆ タイヤ空気圧警報システムの初期化

■ 初期化が必要な場合

走行速度・重量変化などでタイヤ空気圧を変更した場合、およびタイヤローテーションを実施したときは、初期化操作を行ってください。

システムを初期化すると、現在のタイヤの空気圧が標準値として記憶されます。

■ 初期化のしかた

- 1 車を安全な場所に駐車し、ハイブリッドシステムを停止する
車両が動いているときは、初期化できません。
- 2 タイヤの空気圧を指定の数値に調整する (→ P. 343, 468)
タイヤ空気圧の調整はタイヤが冷えた状態で行ってください。タイヤ空気圧警報システムは、この空気圧を基準として作動します。
- 3 パワースイッチを ON モードにする
- 4 メーター操作スイッチの **<** または **>** を押して  を選択する
- 5 メーター操作スイッチの **^** または **v** を押し、「車両設定」を選択し **●** を押す
- 6 メーター操作スイッチの **^** または **v** を押し、「TPMS」を選択し **●** をメッセージが表示されるまで長押しする
メーターにメッセージが表示され、タイヤ空気圧警告灯が3回点滅します。
メッセージが消えると初期化が完了します。



◆ ID コードの登録について

タイヤ空気圧バルブ/送信機には固有の ID コードが設定されており、タイヤ空気圧バルブ/送信機の交換時は、車両のコンピューターに ID コードを登録する必要があります。

ID コードの登録については、レクサス販売店にご依頼ください。

 知識

■ タイヤ空気圧の数値

タイヤの指定空気圧は、運転席側のタイヤ空気圧ラベルで確認することができます。

▶ 19 インチ以外のタイヤ

前輪：240kPa (2.4kg/cm²) ※

後輪：240kPa (2.4kg/cm²) ※

▶ 19 インチタイヤ

前輪：240kPa (2.4kg/cm²) ※

後輪：250kPa (2.5kg/cm²) ※

▶ 応急用タイヤ★

420kPa (4.2kg/cm²) ※

※ タイヤが冷えているときの空気圧

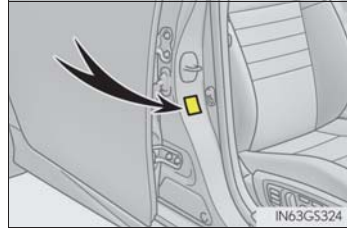

■ タイヤ関連の部品を交換するとき

タイヤ・ディスクホイール・ホイール取り付けナットを交換するときは、レクサス販売店にご相談ください。

■ ホイールごとタイヤを交換するとき

タイヤ空気圧バルブ/送信機の ID コードが登録されていないと、タイヤ空気圧警報システムは正しく作動しません。その場合、約 10 分走行したあとシステム異常となり、タイヤ空気圧警告灯が約 1 分間点滅、その後点灯します。

■ タイヤ空気圧警報システムについて

タイヤ空気圧警報システムは、日常点検の代用ではありません。

日常点検として必ずタイヤを点検してください。

タイヤの点検方法は、別冊「メンテナンスノート」を参照してください。

■ タイヤローテーションを行うとき

必ずパワースイッチが OFF の状態で行ってください。ON モードのままタイヤローテーションを行うと、タイヤ位置情報が更新されません。

誤ってそのような状態になってしまったときは、パワースイッチをいったん OFF にしてから再度 ON モードにするか、タイヤ空気圧が正しく調整されていることを確認した上で、初期化操作を行ってください。

★：グレード、オプションなどにより、装備の有無があります。

■ 低扁平タイヤについて（18 インチ／19 インチタイヤ装着車）

雪道や凍結路では、普通のタイヤとくらべてグリップ力が低下します。冬用タイヤかタイヤチェーンを使用し、道路状態に応じた速度で注意深く運転するようにしてください。（→ P. 273）

■ 低扁平タイヤの空気圧点検（18 インチ／19 インチタイヤ装着車）

低扁平タイヤは、走行性能を優先したタイヤです。特に空気圧は定期的に点検してください。2 週間に 1 回（最低でも 1 ヶ月に 1 回）、または長距離ドライブの前には、必ず空気圧を点検してください。

■ タイヤ空気圧警報システムが正常に動かないおそれのある状況

● 次の場合は、タイヤ空気圧警報システムが正しく作動しない場合があります。

- ・ 純正ホイール以外を使用したとき
- ・ OE タイヤ（純正装着タイヤ）以外に交換したとき
- ・ 指定サイズ以外のタイヤに交換したとき
- ・ タイヤチェーンなどを装着しているとき
- ・ 中子式ランフラットタイヤを装着しているとき
- ・ 電波を遮断するフィルムがウインドウに貼り付けられているとき
- ・ 車両（特にホイール・ホイールハウスの周辺）に多くの雪や氷などが付着しているとき
- ・ タイヤ空気圧が指定空気圧より極端に高いとき
- ・ タイヤ空気圧警報バルブ／送信機を搭載していないホイールを使用しているとき
- ・ タイヤ空気圧警報バルブ／送信機の ID がタイヤ空気圧警報コンピューターに登録されていないとき

● 次の場合は正しい性能が確保できない場合があります。

- ・ 近くにテレビ塔や発電所・ガソリンスタンド・放送局・大型ディスプレイ・空港など、強い電波やノイズの発生する場所にいるとき
- ・ 無線機や携帯電話・コードレス式電話などの無線通信機器が車両付近にあるとき

電波状況によってタイヤ位置情報が正しく表示されない場合は、走行して電波状況がかわることで正しく表示されることがあります。

● 停車時は警報開始・警報解除までの時間が長くなる場合があります。

● タイヤが破裂（バースト）したときなど、空気圧が急激に低下したときは、警報できない場合があります。

■ 初期化操作について

- 必ず指定空気圧に調整した上で初期化してください。
なお、空気圧の調整および初期化操作は、タイヤが冷えた状態で行ってください。
- 初期化中にパワースイッチを OFF にしてしまった場合は、次回 ON モードにしたとき、自動的に初期化処理が再開されるため、あらためて初期化操作をやり直す必要はありません。
- 初期化の必要がない状態で誤って初期化操作をしてしまったときは、タイヤが冷えている状態で指定空気圧に調整し、再度初期化操作を行ってください。

■ タイヤ空気圧警報システムの初期化がうまくいかないとき

通常 2、3 分で終了します。ただし、次の場合は、初期化されておらずシステムが適切に働かないおそれがありますので、初期化し直してください。それでもうまくいかないときは、レクサス販売店にて点検を受けてください。

- 初期化時にマルチインフォメーションディスプレイに初期化のメッセージが表示されない場合（走行中は初期化を受け付けません）
- 初期化してから約 20 分走行したあと、タイヤ空気圧警告灯が約 1 分間点滅後点灯した場合

■ タイヤ空気圧警報システムの警報作動について

タイヤ空気圧警報システムの警報は走行状況によってかわります。このため、タイヤ空気圧が低いレベルに達していないときや、初期化したときのタイヤ空気圧より高いときでも、警報することがあります。

■ ID コードの登録について

車 1 台に対して、最大 2 セット分のホイールの ID コードを登録することができます。通常使用するタイヤとは別に、冬用タイヤを装着したホイールの ID コードをあらかじめ登録しておけば、冬用タイヤへの交換時に ID コードを登録しなおす必要がなく、便利です。

ID コードの切りかえについては、レクサス販売店にご相談ください。

 **警告****■点検・交換時の警告**

必ず次のことをお守りください。

お守りいただかないと、駆動系部品の損傷や不安定な操縦特性により、重大な傷害におよぶか、最悪の場合死亡につながるおそれがあります。

- タイヤはすべて同一メーカー・同一銘柄・同一トレッドパターンで、摩耗差のないタイヤを使用する
- メーカー指定サイズ以外のタイヤやホイールを使用しない
- ラジアルタイヤ・バイアスペルテッドタイヤ・バイアスプライタイヤを混在使用しない
- サマータイヤ・オールシーズンタイヤ・冬用タイヤを混在使用しない

■異常があるタイヤの使用禁止

異常があるタイヤをそのまま装着していると、走行時にハンドルをとられたり、異常な振動を感じる場合があります。また、次のような事態になり、思わぬ事故につながるおそれがあり危険です。

- 破裂などの修理できない損傷を与える
- 車両が横すべりする
- 車両の本来の性能（燃費・車両の安定性・制動距離など）が発揮されない

警告**■ 異常があるホイールの使用禁止**

亀裂や変形などがあるホイールは使用しないでください。
走行中にタイヤの空気が抜けて、思わぬ事故につながるおそれがあり危険です。

■ ホイールを交換するとき（GS450h “F SPORT” のみ）

スチールホイールは取り付けないでください。
ホイールの接触面が損傷し、ホイールがはずれ落ち、重大な傷害におよぶか、最悪の場合死亡につながるおそれがあります。

■ タイヤ空気圧警報システムを初期化するとき

必ず指定空気圧に調整してから初期化操作をしてください。
お守りいただかないと、タイヤ空気圧が低下してもタイヤ空気圧警告灯が点灯しない、または適切な空気圧でもタイヤ空気圧警告灯が点灯してしまうことがあります。

■ 電波がおよぼす影響についての警告

- 植込み型心臓ペースメーカー、植込み型両心室ペーシングパルスジェネレータおよび植込み型除細動器を装着されている方は、アンテナから約 45cm 以内に近付かないようにしてください。電波により植込み型心臓ペースメーカー、植込み型両心室ペーシングパルスジェネレータおよび植込み型除細動器の作動に影響を与えるおそれがあります。

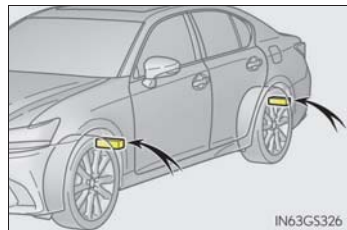

- 植込み型心臓ペースメーカー、植込み型両心室ペーシングパルスジェネレータおよび植込み型除細動器以外の医療用電気機器を使用される場合は、電波による影響について医療用電気機器製造業者などに事前に確認してください。電波により医療用電気機器の動作に影響を与えるおそれがあります。

 注意**■ 低扁平タイヤについて（18 インチ／19 インチタイヤ装着車）**

低扁平タイヤのホイールは、路面から衝撃を受けたとき、ホイールに通常より大きなダメージを与えることがあります。そのため次のことにご注意ください。

- 適切なタイヤ空気圧で使用する
空気圧が低すぎると簡単に損傷することがあります。
- 段差や凹凸のある路面、路上にあいた穴、平らでない舗道・縁石や他の障害物を避ける
タイヤおよびホイールがひどく損傷することがあります。

■ 走行中に空気もれが起こったら

走行を続けしないでください。
タイヤまたはホイールが損傷することがあります。

■ タイヤ・ホイール・空気圧バルブ／送信機・バルブキャップの修理・交換

- タイヤをホイールから脱着する際は、空気圧バルブ／送信機が損傷しないよう注意してください。脱着手順の詳細は、レクサス販売店へご相談ください。
- レクサス指定の純正ホイールを使用してください。
レクサス指定の純正ホイール以外を使用すると、空気圧警報システムが正しく作動しないおそれがあります。
- ホイールを交換したときは、空気圧バルブ／送信機を装着してください。空気圧バルブ／送信機が装着されていないと、タイヤ空気圧警告灯が消灯しません。
- バルブキャップを必ず取り付けてください。バルブキャップをはずしていると、水が浸入してバルブが固着する場合があります。
- バルブキャップを交換するときは、指定以外のバルブキャップを使用しないでください。バルブキャップが固着するおそれがあります。

■ バンク修理剤を使用したとき

空気圧が正確に計測できなくなることがあります。できるだけ早くレクサス販売店で点検を受け、空気圧バルブ／送信機を交換してください。

■ 悪路走行に対する注意

段差や凹凸のある路上を走行するときは注意してください。
タイヤの空気が抜けて、タイヤのクッション作用が低下します。また、タイヤ・ホイール・車体などの部品も損傷するおそれがあります。

タイヤ空気圧について

タイヤの空気圧を適正に維持するために、タイヤの空気圧点検を月に1回以上実施してください。低扁平タイヤの場合、2週間に1回、または長距離ドライブの前には必ず空気圧を点検してください。(→ P. 468)

知識

■ タイヤ空気圧が適正でない場合

適切に調整されていないタイヤ空気圧で走行すると、次のようなことが起こる場合があります。

- 燃費の悪化
- 乗り心地や操縦安定性の低下
- 摩耗によるタイヤ寿命の低下
- 安全性の低下

ひんぱんにタイヤ空気圧が低下する場合は、レクサス販売店でタイヤの点検を受けてください。

■ タイヤ空気圧の点検のしかた

タイヤ空気圧の点検の際は、次のことをお守りください。

- タイヤが冷えているときに点検する
- タイヤ空気圧ゲージを必ず使用する
タイヤの外観だけでは空気圧が適正かどうか判断できません。
- 走行後はタイヤの発熱により空気圧が高くなります。異常ではありませんので減圧しないでください。
- 荷物を積んだり、多人数で乗車するときは荷重を不均等にかけないようにする

 警告■ **タイヤの性能を発揮するために**

適正なタイヤ空気圧を維持してください。

タイヤ空気圧が適正に保たれていないと、次のようなことが起こるおそれがあり、重大な傷害におよぶか、最悪の場合死亡につながるおそれがあります。

- 過度の摩耗
- 偏摩耗
- 操縦安定性の低下
- タイヤの過熱による破裂
- タイヤとホイールのあいだからの空気漏れ
- ホイールの変形、タイヤの損傷
- 走行時にタイヤが損傷する可能性の増大
(路上障害物、道路のつなぎ目や段差など)

 注意■ **タイヤ空気圧の点検・調整をしたあとは**

タイヤのバルブキャップを確実に取り付けてください。

バルブキャップをはずしていると、ほこりや水分がバルブに入り空気が漏れ、タイヤの空気圧が低下するおそれがあります。

エアコンフィルターの交換

エアコンを快適にお使いいただくために、エアコンフィルターを定期的に交換してください。

交換のしかた

- 1 パワースイッチを OFF にする
- 2 グローブボックスを開き、仕切り板をはずす

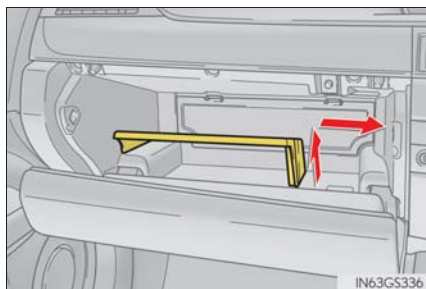

- 3 フィルターカバーを取りはずす

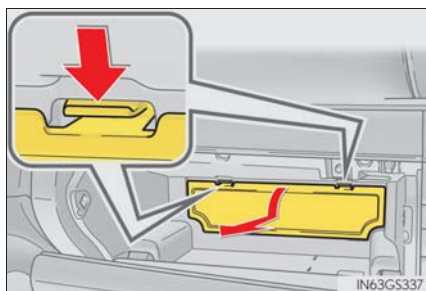

- 4 ツメを押してロックをはずし、フィルターケースを取りはずす

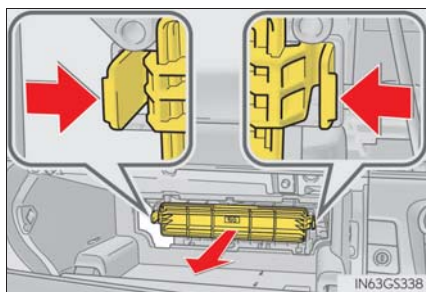

- 5 フィルターケースからフィルターを取りはずし、新しいフィルターと交換する

「↑ UP」マークの矢印が上を向くように取り付けます。

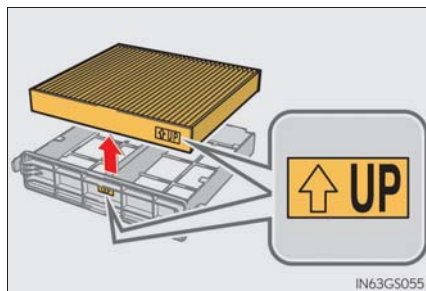

知識

■ エアコンフィルターの交換について

エアコンフィルターは次の時期を目安に交換してください。
15,000km[7,500km※¹]ごと、ただし12ヶ月をこえないこと※²

- ※¹ 大都市や寒冷地など、交通量や粉じんの多い地区
- ※² 芳香剤などの使用により脱臭寿命が著しく低下する場合があります。エアコンの臭いが気になりだしたらフィルターを交換してください。

■ エアコンの風量が減少したとき

フィルターの目詰まりが考えられますので、フィルターを交換してください。

注意

■ エアコンを使用するときの注意

フィルターを装着せずにエアコンを使用すると、故障の原因になることがあります。必ずフィルターを装着してください。

電子キーの電池交換

電池が消耗しているときは、新しい電池に交換してください。

用意するもの

- マイナスドライバー
- 小さいマイナスドライバー
- リチウム電池 CR2032

電池交換のしかた

- 1 メカニカルキーを抜く

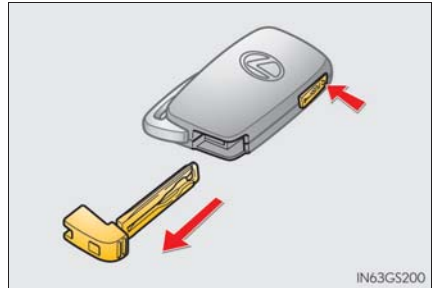

- 2 カバーをはずす

傷が付くのを防ぐため、マイナスドライバーの先端に布などを巻いて保護してください。

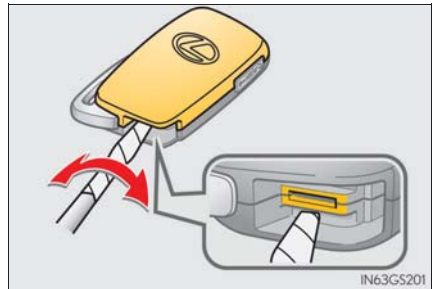

- 3 消耗した電池を取り出す

新しい電池は、+極を上にして取り付けます。

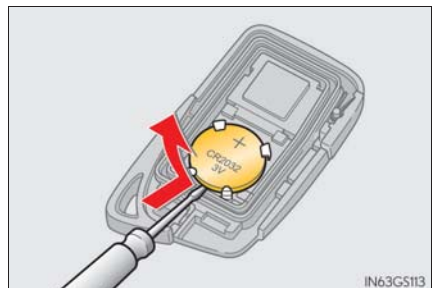

- 4 取り付けるときは、取りはずしたときと逆の手順で取り付ける

 知識

■ リチウム電池 CR2032 の入手

電池はレクサス販売店・時計店およびカメラ店などで購入できます。

■ カードキーの電池交換が必要なときは

カードキーの電池は市販されていないため、レクサス販売店で交換してください。

■ 電子キーの電池が消耗していると

次のような状態になります。

- スマートエントリー&スタートシステム・ワイヤレス機能が作動しない
- 作動距離が短くなる

 警告

■ 取りはずした電池と部品について

お子さまにさわらせないでください。

部品が小さいため、誤って飲み込むと、のどなどにつまらせ重大な傷害におよぶか、最悪の場合死亡につながるおそれがあります。

 注意

■ 交換後、正常に機能させるために

次のことを必ずお守りください。

- ぬれた手で電池を交換しない
錆の原因になります。
- 電池以外の部品に、ふれたり動かしたりしない
- 電極を曲げない

ヒューズの点検・交換

ランプがつかないときや電気系統の装置が働かないときは、ヒューズ切れが考えられます。ヒューズの点検を行ってください。

- 1 パワースイッチを OFF にする
- 2 ヒューズボックスを開ける

▶ エンジンルーム

エンジンルームカバーを取りはずし (→ P. 337)、すべてのクリップをはずす

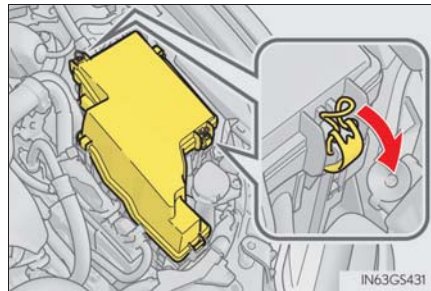

左右のツメを押してロックをはずし、手前のプレートを引きながらカバーを持ち上げる

カバーを取り付けるときは、手前のプレートおよび左右のツメが確実にかみ合っていることを確認してください。

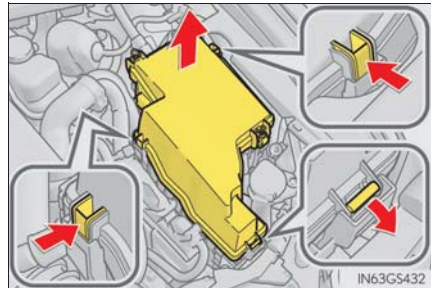

▶ 運転席足元

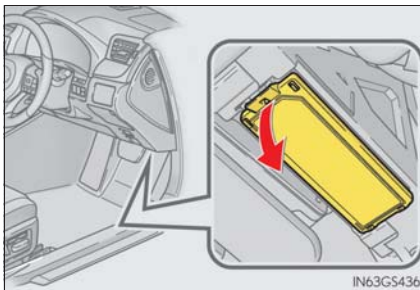

カバーを取りはずす

▶ 助手席足元

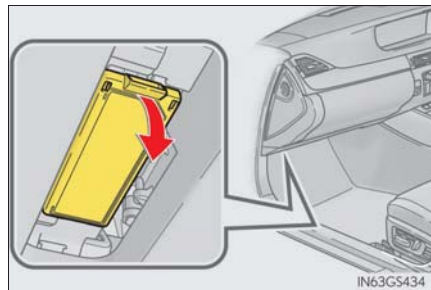

カバーを取りはずす

▶ トランク内

ツメを押しながら手前に引いて、カバーを取りはずす

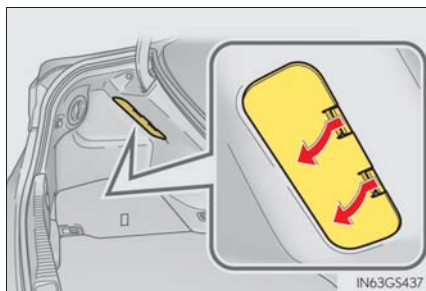

カバーを取りはずす

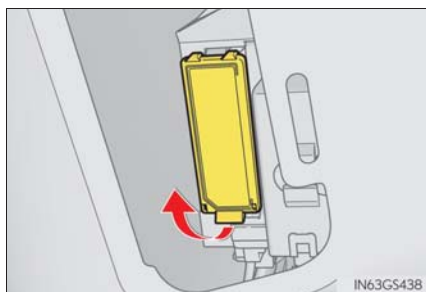

3 ヒューズを引き抜く

ヒューズはずしでヒューズを引き抜くことができます。

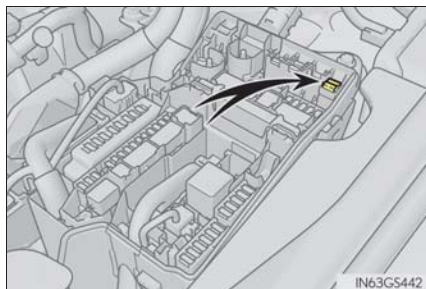

4 ヒューズが切れていないか点検する

① 正常

② ヒューズ切れ

ヒューズボックスの表示に従い、規定容量のヒューズに交換します。

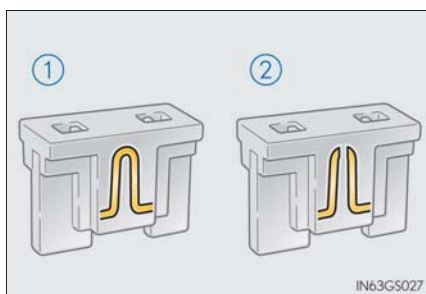

 知識

■ ヒューズを交換したあとは

- 交換してもランプ類が点灯しないときは、電球を交換してください。(→ P. 358)
- 交換しても再度ヒューズが切れる場合は、レクサス販売店で点検を受けてください。

■ 補機バッテリーからの回路に過剰な負荷がかかると

配線が損傷を受ける前にヒューズが切れるように設計されています。

■ 電球（バルブ）を交換するとき

この車両に指定されているレクサス純正品のご使用をおすすめします。一部の電球は過電流を防止する専用回路に接続されているため、この車両指定のレクサス純正品以外は使用できない場合があります。

 警告

■ 車の故障や、車両火災を防ぐために

次のことをお守りください。

お守りいただかないと、車の故障や火災、けがをするおそれがあります。

- 規定容量以外のヒューズ、またはヒューズ以外のものを使用しないでください。
- 必ずレクサス純正ヒューズか同等品を使用してください。
- ヒューズやヒューズボックスを改造しないでください。

 注意

■ ヒューズを交換する前に

ヒューズが切れた原因が電気の過剰負荷だと判明したときは、レクサス販売店で点検を受けてください。

電球（バルブ）の交換

次に記載する電球は、ご自身で交換できます。電球交換の難易度は電球によって異なります。部品が破損するおそれがあるので、レクサス販売店で交換することをおすすめします。

電球の用意

切れた電球のW（ワット）数を確認してください。（→ P. 468）

エンジンルームカバーの取りはずし

→ P. 337

バルブ位置

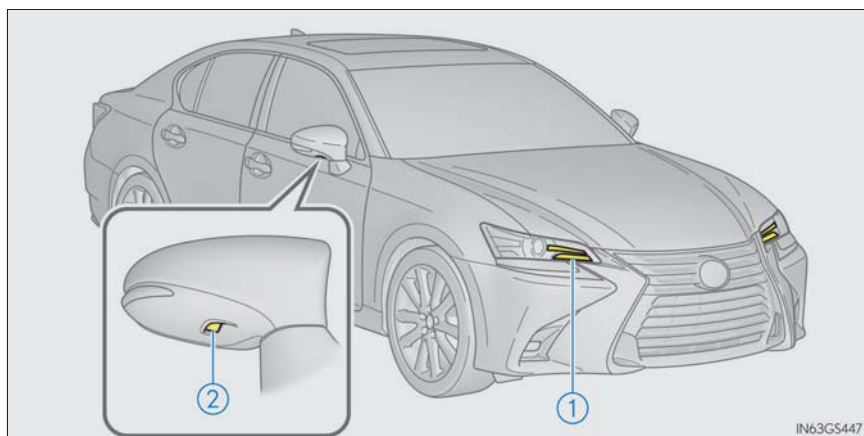

- ① フロント方向指示灯／非常点滅灯（三眼フルLEDヘッドランプ非装着車）
- ② ドアミラー照明

電球交換のしかた

■ フロント方向指示灯／非常点滅灯（三眼フルLEDヘッドランプ非装着車）

- 1 助手席側を交換するときは、ネジ（1本）を取りはずしてウォッシャー液注入口の位置をずらす

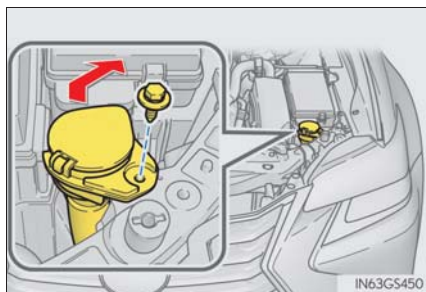

- 2 ソケットを取りはずす

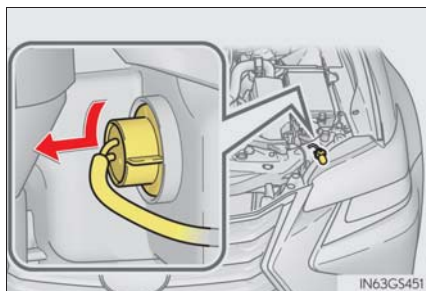

- 3 電球を取りはずす

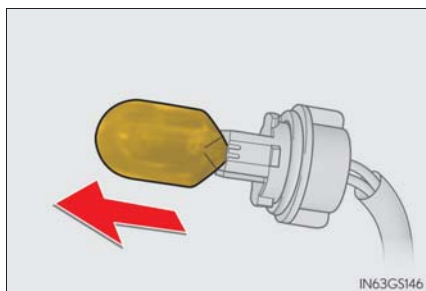

4 取り付けるときは、取りはずしたときと逆の手順で取り付ける

ソケットを取り付けたあとは、クリップでコードを固定してください。また、助手席側の電球を交換したときは、ウォッシャー液注入口の固定ボルトを必ずもとどおりに取り付けてください。

▶ 運転席側

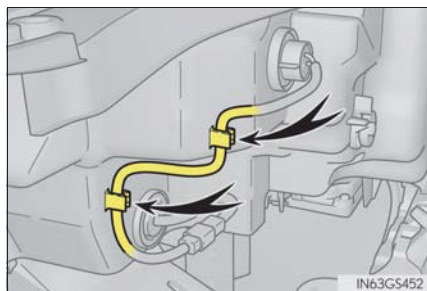

▶ 助手席側

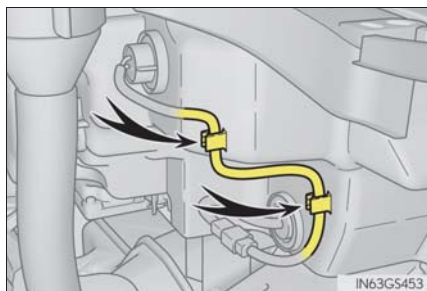

■ ドアミラー照明

- 1** ミラーの上端を押して鏡面を上向きにし、ミラーのカバー下部に保護テープを貼り付ける

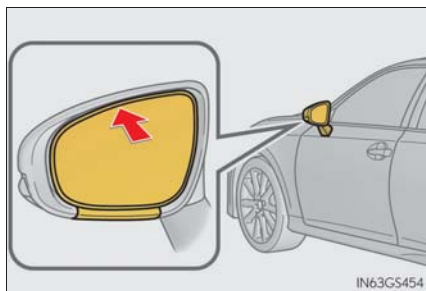

- 2** 保護テープを巻いたマイナスドライバー（2本）の先端を挿し込んで、ミラー裏側のツメ（4か所）をはずす

ミラーを手前に引き出すようにして、2か所ずつツメをはずします。

ミラーが急に落下しないよう、慎重に作業してください。

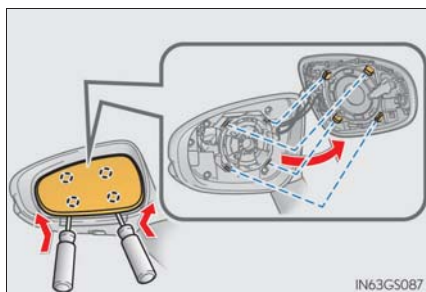

- 3** 裏面にあるコネクタ類の接続をはずし、ミラーを取りはずす

細いコネクタをはずすときは、組み付け時に間違えないよう、いずれかの側にテープなどで印を付けておきます。

ミラーを落とさないように、慎重に作業してください。

ミラーを持つときは、グリースが塗布してある箇所をつかまないように注意してください。

グレード・オプションなどにより、接続されているコネクタの数が異なります。

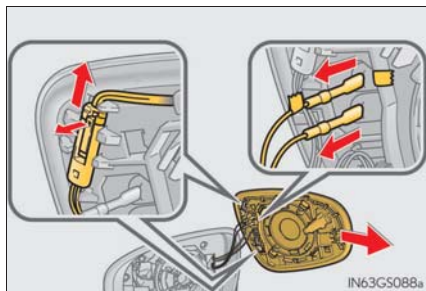

- 4 ネジ (5 本) をはずして、ミラーのカバー類を取りはずす

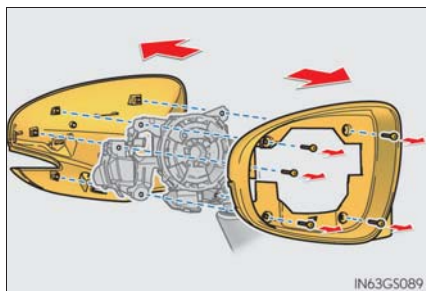

- 5 ソケットを取りはずす

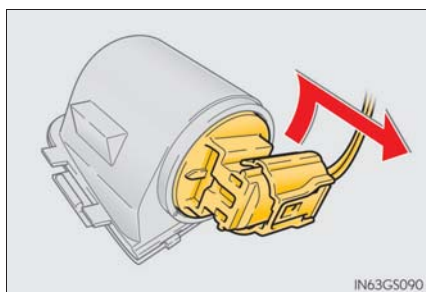

- 6 電球を取りはずす

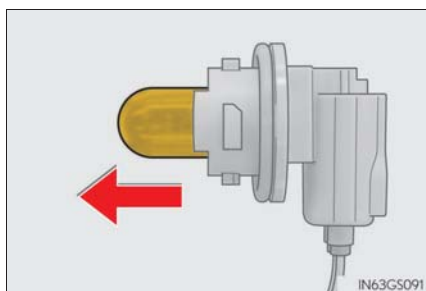

- 7 新しい電球を取り付けてから、ソケットをランプ本体に固定する

ソケットを挿し込むときは、ランプ本体・ソケットそれぞれに刻印されているマークの位置を合わせてください。

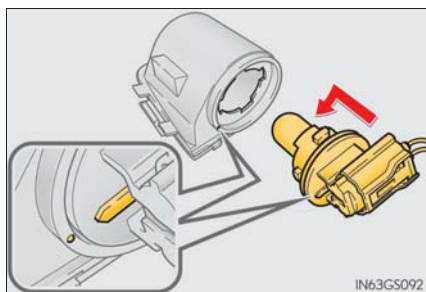

- 8 鏡面側のカバーをミラーのフレームに取り付けてネジ（1本）で固定し、サイド方向指示灯と足元照明を取り付ける

ここでは、図の位置のネジ（1本）だけを取り付けます。

サイド方向指示灯は、ランプ側とカバー側のツメの位置を合わせて取り付けます。

足元照明は、ランプ本体側の溝とカバー側のツメをかみ合わせて固定します。

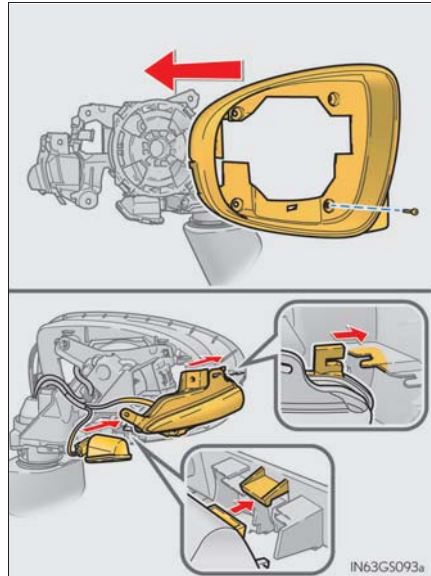

- 9 ツメをはずして、アウトターミラーの後部カバーを上下に分離する

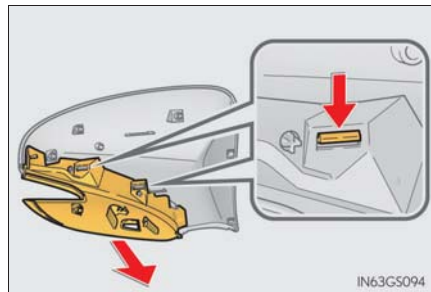

- 10** 下側から上側の順にアウターミラーの後部カバーを取り付ける
下側のカバーを取り付けるときは、サイド方向指示灯のピンをカバーの穴に押し込んでください。

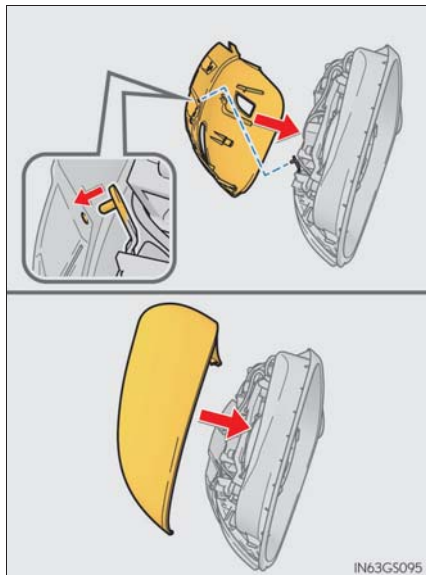

- 11** ネジ（4本）でカバーを固定し、取りはずしたコネクタ類をもとどおりに取り付ける
コード類はもとどおりフックにかけて固定します。

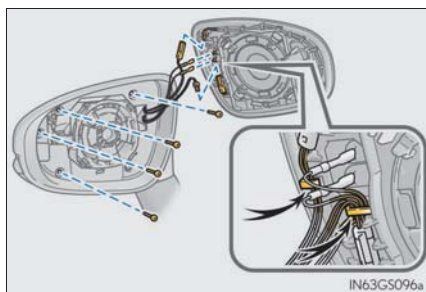

- 12** ツメの位置を合わせ、対角の2か所ずつ順番に鏡面を押し込んで、ミラーを固定する
必ず図の順序で2か所を同時に押し込み、パチッと音がしてツメが固定されたことを確認してください。
音が確認できないときは、無理に押し込まずにいったんミラーをはずして、ツメの位置が合っているか確認してください。

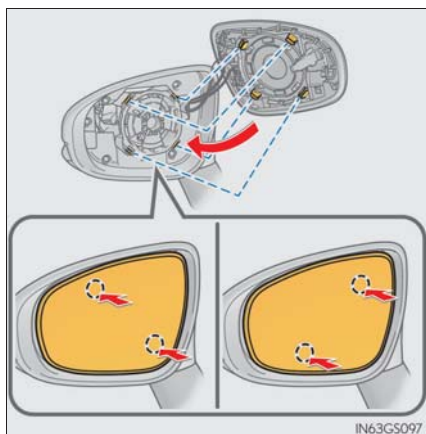

■ 次の電球を交換するには

次のランプが切れたときは、レクサス販売店で交換してください。

- ヘッドランプ
- 車幅灯／LED デイライト
- フロント方向指示灯／非常点滅灯（三眼フル LED ヘッドランプ装着車）
- フロントフォグランプ
- サイド方向指示灯／非常点滅灯
- 制動灯
- 尾灯／制動灯
- 後退灯
- リヤ方向指示灯／非常点滅灯
- リヤフォグランプ ★
- ハイマウントストップランプ
- 番号灯

知識

■ LED ランプについて

フロント方向指示灯／非常点滅灯（三眼フル LED ヘッドランプ非装着車）・ドアミラー照明以外のランプは、数個の LED で構成されています。もし LED がひとつでも点灯しないときは、レクサス販売店で交換してください。

■ レンズ内の水滴と曇り

レンズ内の一時的な曇りは、機能上問題ありません。ただし、次のようなときは、レクサス販売店にご相談ください。

- レンズ内側に大粒の水滴が付いている
- ランプ内に水がたまっている

■ 電球（バルブ）を交換するとき

→ P. 357

★：グレード、オプションなどにより、装備の有無があります。

 警告

■ 電球を交換するとき

- ランプは消灯してください。消灯直後は高温になっているため、交換しないでください。やけどをすることがあります。
- 電球のガラス部を素手でふれないでください。
やむを得ずガラス部を持つ場合は、電球に油脂や水分を付着させないために、乾いた清潔な布などを介して持ってください。
また、電球を傷付けたり、落下させたりすると球切れや破裂することがあります。
- 電球や電球を固定するための部品はしっかり取り付けてください。取り付けが不十分な場合、発熱や発火、またはヘッドランプ内部への浸水による故障や、レンズ内に曇りが発生することがあります。
- 電球・ソケット・電気回路および構成部品を、修理または分解しないでください。感電により重大な傷害におよぶか、最悪の場合死亡につながるおそれがあります。

■ お車の故障や火災を防ぐために

電球が正しい位置にしっかりと取り付けられていることを確認してください。

 注意

■ ドアミラー照明を交換するとき

工具・体がフロントドアガラスにあたって作業しづらい場合は、ドアガラスを開けて作業スペースを広げてください。無理に作業すると、車両に傷が付く原因になります。

万一の場合には

7

7-1. まず初めに

故障したときは	368
非常点滅灯 （ハザードランプ）	369
発炎筒	370
車両を緊急停止するには	372

7-2. 緊急時の対処法

けん引について	373
警告灯がついたときは	379
警告メッセージが 表示されたときは	384
パンクしたときは （応急用タイヤ装着車）	414
パンクしたときは（タイヤパンク 応急修理キット装着車）	424
ハイブリッドシステムが 始動できないときは	438
シフトレバーが シフトできないときは	440
パーキングブレーキが 解除できないときは	441
電子キーが正常に 働かないときは	443
補機バッテリーが あがったときは	446
オーバーヒートしたときは	452
スタックしたときは	460

故障したときは

故障のときはすみやかに次の指示に従ってください。

非常点滅灯（→ P. 369）を点滅させながら、車を路肩に寄せ停車する

非常点滅灯は、故障などでやむを得ず路上駐車する場合、他車に知らせるため使用します。

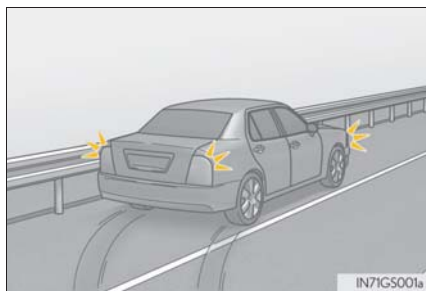

高速道路や自動車専用道路では、次のことに従う

- 同乗者を避難させる
- 車両の50m以上後方に発炎筒（→ P. 370）と停止表示板を置くか、停止表示灯を使用する
 - ・ 見通しが悪い場合はさらに後方に置いてください。
 - ・ 発炎筒は、燃料もれの際やトンネル内では使用しないでください。
- その後、ガードレールの外側などに避難する



知識

■ 停止表示板・停止表示灯について

- 高速道路や自動車専用道路でやむを得ず駐車する場合は、停止表示板または停止表示灯の表示が、法律で義務付けられています。
- 停止表示板・停止表示灯のご購入については、レクサス販売店にお問い合わせください。



非常点滅灯（ハザードランプ）

故障などでやむを得ず路上駐車する場合、他車に知らせるために使用してください。

スイッチを押す

すべての方向指示灯が点滅します。
もう一度押すと消灯します。

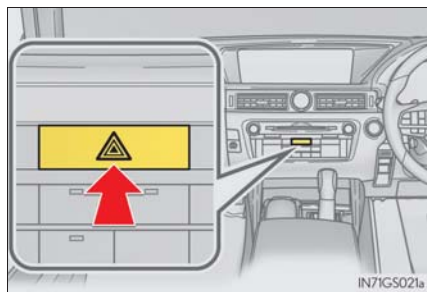

知識

■ 非常点滅灯について

ハイブリッドシステム停止中（READY インジケータが点灯していないとき）に、非常点滅灯を長時間使用すると、補機バッテリーがあがるおそれがあります。

発炎筒

高速道路や踏切などでの故障・事故時に非常信号用として使用します。
(トンネル内や可燃物の近くでは使用しないでください)
発炎時間は約5分です。非常点滅灯と併用してください。

- 1 助手席足元の発炎筒を取り出す

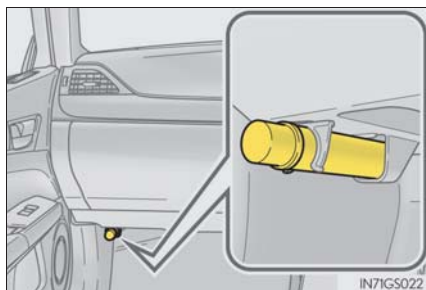

- 2 本体をまわしながら抜き、本体を逆さにして挿し込む

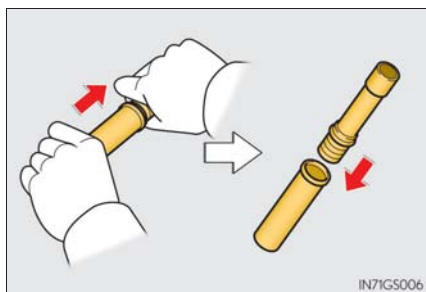

- 3 先端のフタを取り、すり薬で発炎筒の先端をこすり、着火させる

必ず車外で使用してください。
着火させる際は、筒先を顔や体に向けて
しないでください。

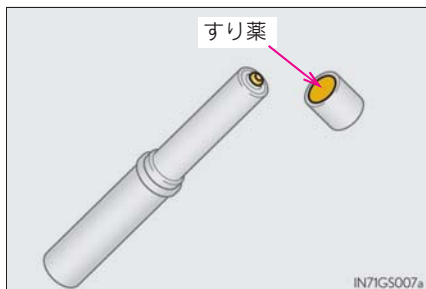

 知識**■ 発炎筒の有効期限**

本体に表示してある有効期限が切れる前に、レクサス販売店でお求めください。有効期限が切れると、着火しなかったり、炎が小さくなる場合があります。

 **警告****■ 発炎筒を使用してはいけない場所**

次の場所では、発炎筒を使用しないでください。
煙で視界が悪くなったり、引火するおそれがあるため危険です。

- トンネル内
- ガソリンなど可燃物の近く

■ 発炎筒の取り扱いについて

次のことを必ずお守りください。
お守りいただかないと、重大な傷害を受けるおそれがあり危険です。

- 使用中は、発炎筒を顔や体に向けたり、近付けたりしない
- 発炎筒は、お子さまにさわせない

車両を緊急停止するには

万一、車が止まらなくなったときの非常時のみ、次の手順で車両を停止させてください。

- 1 ブレーキペダルを両足でしっかりと踏み続ける
ブレーキペダルをくり返し踏まないでください。通常より強い力が必要となり、制動距離も長くなります。
- 2 シフトレバーを N に入れる
▶ シフトレバーが N に入った場合
- 3 減速後、車を安全な道路脇に停める
- 4 ハイブリッドシステムを停止する
▶ シフトレバーが N に入らない場合
- 3 ブレーキペダルを両足で踏み続け、可能な限り減速させる
- 4 パワースイッチを 2 秒以上押し続けるか、素早く 3 回以上連続で押してハイブリッドシステムを停止する



- 5 車を安全な道路脇に停める

⚠ 警告

■ 走行中にやむを得ずハイブリッドシステムを停止するとき

ハンドル操作が重くなるため、車のコントロールがしにくくなり危険です。ハイブリッドシステムを停止する前に、十分に減速するようにしてください。

けん引について

けん引は、できるだけレクサス販売店または専門業者にご依頼ください。
 その場合は、レッカー車または、車両運搬車を使用することをおすすめします。
 やむを得ず他車にロープでけん引してもらう場合は、車両積載車までの移動など、できるだけ短距離にとどめてください。

けん引の前に販売店への連絡が必要な状況

次の場合は、駆動系の故障が考えられるため、レクサス販売店または専門業者へご連絡ください。

- ハイブリッドシステムの異常を示す警告メッセージが表示され、車が動かない
- 異常な音がする

レッカー車でけん引するとき

▶ 前向きにけん引するときは

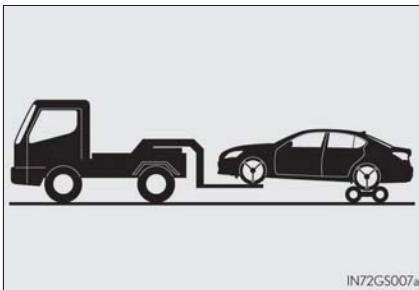

台車を使用して後輪を持ち上げる

▶ うしろ向きにけん引するときは

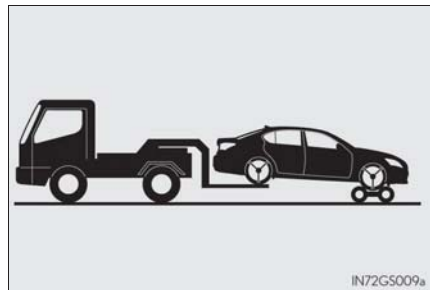

台車を使用して前輪を持ち上げる

車両運搬車を使用するとき

車両運搬車で輸送するときは、図の場所で固縛する

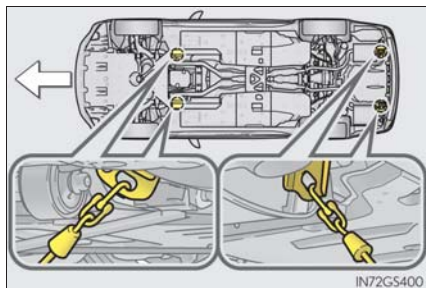

IN72GS400

鎖やケーブルなどを使用して車両を固縛する場合は図に黒く示す角度が45°になるように固縛する

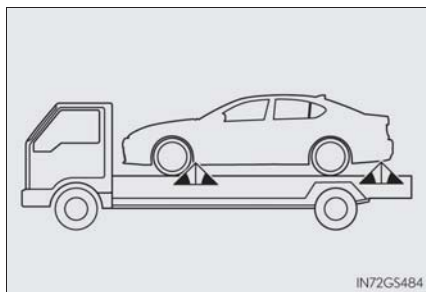

IN72GS484

他車にけん引してもらうとき

- 1 けん引フックを取り出す (→ P. 415,425)
- 2 マイナスドライバーを使ってフタをはずす

傷が付くのを防ぐため、マイナスドライバーの先端に布などを巻いて保護してください。

▶ F SPORT 以外

▶ F SPORT

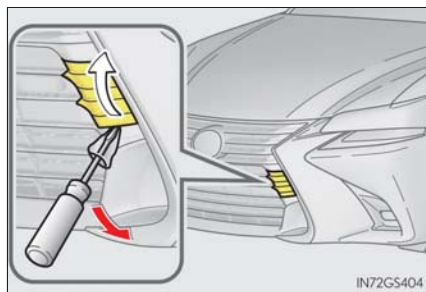

IN72GS404

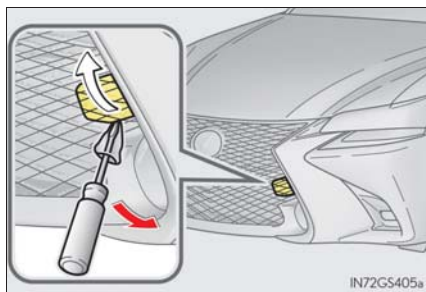

IN72GS405a

- 3** けん引フックを穴に挿し込んでまわし、軽く締める

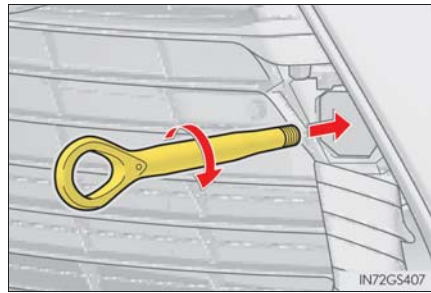

- 4** ホイールナットレンチや金属の固い棒などを使い確実に取り付ける

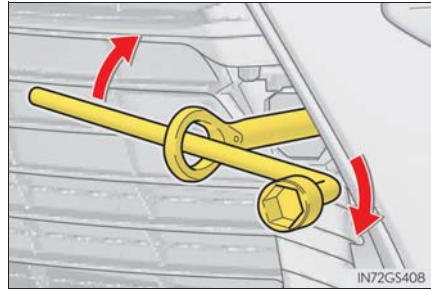

- 5** 車体に傷が付かないようにロープをけん引フックにかける
車体に傷が付かないように注意してください。また、前進方向でけん引してください。

- 6** ロープの中央に白い布を付ける
布の大きさ：
0.3m 平方 (30cm × 30cm) 以上

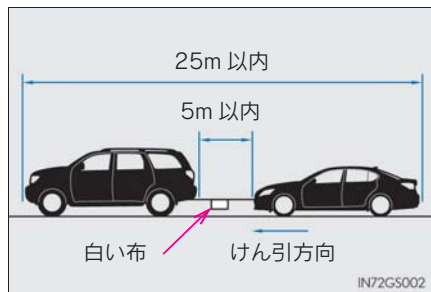

- 7** 運転者はけん引される車両に乗り、ハイブリッドシステムを始動する
ハイブリッドシステムが始動しないときは、パワースイッチを ON モードにしてください。
- 8** けん引される車両のシフトレバーを N にしてから、パーキングブレーキを解除する

けん引中は、ロープがたるまないよう、減速時なども前の車の速度に合わせてください。

シフトレバーがシフトできないときは：→ P. 440

 知識

■けん引フックの使用目的

けん引フックはけん引してもらうときに使うものであり、他車をけん引するためのものではありません。

■他車にけん引してもらうときに

ハイブリッドシステムが停止しているとブレーキの効きが悪くなったり、ハンドル操作が通常より重くなったりします。

■ホイールナットレンチについて

トランクに搭載されています。(→ P. 415,425)

■輸送用フックについて

このフックは船舶固縛で車両を輸送するときに固定するためのものです。他車に引っ張り出してもらったり、他車をけん引したりすることはできません。

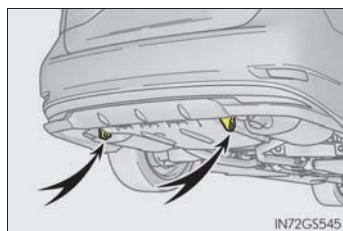

警告

次のことを必ずお守りください。

お守りいただかないと、重大な傷害におよぶか、最悪の場合死亡につながるおそれがあります。

■ レッカー車でけん引するとき

必ず4輪とも持ち上げた状態で運搬してください。タイヤが地面に着いた状態でけん引すると、駆動系部品が破損したり、車の向きが変わり事故につながったりするおそれがあります。また、モーターが回転して発電し、故障や破損の状態によっては火災が発生するおそれがあります。

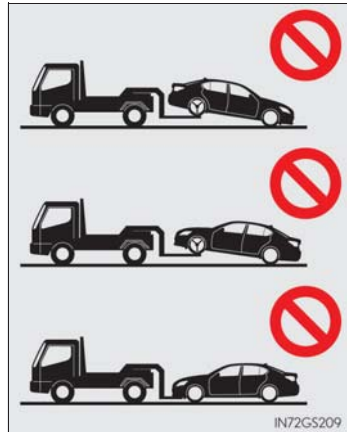
**■ 他車にけん引してもらうときの運転について**

- けん引フックやロープに過剰な負荷をかける急発進などを避けてください。けん引フックやロープが破損し、その破片が周囲の人などにあたり、重大な傷害を与えるおそれがあります。
- パワースイッチをOFFにしないでください。ハンドルがロックされ、ハンドル操作ができなくなるおそれがあります。

■ けん引フックを車両に取り付けるとき

指定の位置にしっかりと取り付けてください。

指定の位置にしっかりと取り付けていないとけん引時にフックがはずれるおそれがあります。

 注意**■ レッカー車でけん引するとき**

車両の損傷を防ぐために図のようなレッカー車ではけん引しないでください。

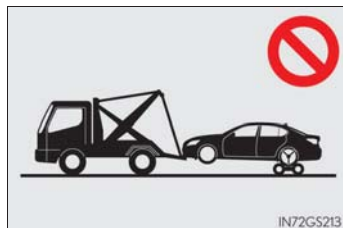
**■ 車両運搬車に車を固縛するとき**

ケーブル等で過度に締め付けすぎないでください。車両の損傷につながるおそれがあります。

■ 駆動系部品の損傷を防ぐために

- 他車にけん引してもらうときは次のことを必ずお守りください。
 - ・ ワイヤロープは使用しない
 - ・ 速度は5km/h以下、距離は車両積載車までの移動など、できるだけ短距離にとどめる
 - ・ 前進方向でけん引する
 - ・ サスペンション部などにロープをかけない
- この車両で他車やポート（トレーラー）などをけん引しないでください。

■ 長い下り坂でけん引するときは

レッカー車で4輪とも持ち上げた状態でけん引してください。レッカー車でけん引しないと、ブレーキが過熱し効きが悪くなるおそれがあります。







■ 輸送用フックについて

輸送用フックで他車に引っ張り出してもらったり、他車をけん引したりしないでください。装置の変形や車両の損傷などにつながるおそれがあります。





警告灯がついたときは

警告灯が点灯または点滅したままの場合は、落ち着いて次のように対処してください。なお、点灯・点滅しても、その後消灯すれば異常ではありません。ただし、同じ現象が再度発生した場合は、レクサス販売店で点検を受けてください。







警告灯・警告ブザー一覧

警告灯	警告灯名・警告内容・対処方法
	<p>ブレーキ警告灯（警告ブザー）</p> <ul style="list-style-type: none"> ・ ブレーキ液の不足 ・ ブレーキ系統の異常 <p>→ ただちに安全な場所に停車し、レクサス販売店へ連絡してください。走行を続けると危険です。</p>
	<p>充電警告灯★</p> <p>充電系統の異常</p> <p>→ ただちに安全な場所に停車し、レクサス販売店へ連絡してください。</p>
	<p>エンジン警告灯</p> <ul style="list-style-type: none"> ・ ハイブリッドシステムの異常 ・ エンジン電子制御システムの異常 ・ 電子制御スロットルの異常 ・ トランスミッション電子制御システム★の異常 <p>→ ただちにレクサス販売店で点検を受けてください。</p>
	<p>SRS エアバッグ／プリテンショナー警告灯</p> <ul style="list-style-type: none"> ・ SRS エアバッグシステムの異常 ・ プリテンショナー付きシートベルトシステムの異常 <p>→ ただちにレクサス販売店で点検を受けてください。</p>
	<p>ABS & ブレーキアシスト警告灯</p> <ul style="list-style-type: none"> ・ ABS の異常 ・ ブレーキアシストの異常 <p>→ ただちにレクサス販売店で点検を受けてください。</p>
	<p>パワーステアリング警告灯（警告ブザー）</p> <p>EPS（エレクトリックパワーステアリング）の異常</p> <p>→ ただちにレクサス販売店で点検を受けてください。</p>

★：グレード、オプションなどにより、装備の有無があります。

警告灯	警告灯名・警告内容・対処方法
 (点滅)	<p>PCS (プリクラッシュセーフティシステム) 警告灯</p> <ul style="list-style-type: none"> ● 警告灯が点滅した場合 (ブザーあり) : PCS (プリクラッシュセーフティシステム) の異常 → ただちにレクサス販売店で点検を受けてください。 ● 警告灯が点滅した場合 (ブザーなし) : 次の原因などにより PCS (プリクラッシュセーフティシステム) が一時停止している可能性があります。 <ul style="list-style-type: none"> ・ 前方センサー周辺に汚れや付着物がある → 汚れや付着物を取り除いてください。(→ P. 220、236) ・ 前方センサーが作動条件範囲外 (温度など) → 走行は可能です。(温度など) 作動条件を満たせば、PCS (プリクラッシュセーフティシステム) が利用可能になります。 ● 警告灯が点灯した場合 : VSC (ビークルスタビリティコントロール) システムまたは PCS (プリクラッシュセーフティシステム)、もしくは両方が OFF になっています。 → VSC システムと PCS (プリクラッシュセーフティシステム) を ON にすると、PCS (プリクラッシュセーフティシステム) が利用可能になります。(→ P. 232、266)
 (点滅)	<p>スリップ表示灯</p> <ul style="list-style-type: none"> ・ VSC システムの異常 ・ TRC システムの異常 ・ ヒルスタートアシストコントロールシステムの異常 <p>→ ただちにレクサス販売店で点検を受けてください。 上記のシステムの作動時には、点滅します。(→ P. 265)</p>
 (点滅)	<p>AFS OFF 表示灯★</p> <p>アダプティブフロントライティングシステムの異常 → ただちにレクサス販売店で点検を受けてください。</p>
 (点滅)	<p>ブレーキホールド作動表示灯</p> <p>ブレーキホールドシステムの異常 → ただちにレクサス販売店で点検を受けてください。</p>
 (点滅)	<p>パーキングブレーキ表示灯</p> <p>パーキングブレーキシステムの異常 → ただちにレクサス販売店で点検を受けてください。</p>

★：グレード、オプションなどにより、装備の有無があります。

警告灯	警告灯名・警告内容・対処方法
	<p>ブレーキ警告灯</p> <ul style="list-style-type: none"> ・電子制御ブレーキシステムの異常 ・回生ブレーキシステムの異常 ・パーキングブレーキシステムの異常 <p>→ ただちにレクサス販売店で点検を受けてください。</p>
	<p>燃料残量警告灯</p> <p>燃料の残量が約 9.9L 以下になった</p> <p>→ 燃料を補給する</p>
	<p>シートベルト非着用警告灯（警告ブザー※）</p> <p>運転席・助手席シートベルトの非着用</p> <p>→ シートベルトを着用する</p>
	<p>マスターウォーニング</p> <p>システムの異常時にブザーと共に点灯・点滅し、マルチインフォメーションディスプレイ上に警告メッセージを表示します。</p> <p>→ P. 384</p>
	<p>タイヤ空気圧警告灯</p> <p>警告灯が点灯した場合： 次のようなタイヤ空気圧の低下を表します。</p> <ul style="list-style-type: none"> ・自然要因（→ P. 382） ・タイヤのパンク（→ P. 414, 424） <p>→ 指定された空気圧に調整してください。 調整して数分後に警告灯が消灯します。 空気圧を調整しても警告灯が消灯しない場合は、レクサス販売店で点検を受けてください。</p> <p>警告灯が 1 分間点滅したあとに点灯した場合： タイヤ空気圧警報システムに異常があります。</p> <p>→ レクサス販売店で点検を受けてください。</p>
	<p>LKA 警告灯</p> <p>LKA（レーンキーピングアシスト）システムの異常または、一時的に使用不可時に点灯し、マルチインフォメーションディスプレイ上に警告メッセージを表示します。</p> <p>→ P. 395, 396</p>

※ 運転席・助手席シートベルト非着用警告ブザー：

運転席・助手席シートベルト非着用のまま車速が約 20km/h 以上になると警告ブザーが 1 回鳴ります。その後も運転席・助手席シートベルトを非着用のまま 24 秒を経過すると、30 秒間断続的に鳴り、さらにブザーの音が変わり 90 秒間鳴ります。

 知識**■ シートベルト非着用警告灯の乗員検知センサーの作動について**

- 助手席に乗員がいなくても、シートに荷物などを置くと、センサーが重量を検知して警告灯が点滅することがあります。
- 助手席に座布団などを敷くと、センサーが乗員を検知せず警告灯が作動しないことがあります。

■ パワーステアリング警告灯／警告ブザーについて

補機バッテリーの充電が不十分な場合、または一時的に電圧が下がった場合に警告灯が点灯し、警告ブザーが鳴ることがあります。

■ タイヤ空気圧警告灯が点灯した場合

空気圧を確認し、適切な値に調整してください。

■ 自然要因によるタイヤ空気圧警報について

自然な空気もれ、外気温による空気圧の変化など、自然要因によりタイヤ空気圧警告灯が点灯することがあります。この場合、タイヤ空気圧を適切な値に調整してください。数分後に警告灯が消灯します。

■ 応急用タイヤ★に交換した場合

応急用タイヤには空気圧バルブ／送信機は装備されていません。タイヤがパンクした場合、応急用タイヤに交換しても空気圧警告灯は消灯しません。

■ タイヤ空気圧警報システムが正常に働かないおそれがある状況

→ P. 344

★：グレード、オプションなどにより、装備の有無があります。

 **警告****■ パワーステアリング警告灯が点灯したとき**

ハンドル操作が非常に重くなることがあります。
ハンドル操作が通常より重いときは、ハンドルをしっかりと持ち、通常より強く操作してください。

■ タイヤ空気圧警告灯が点灯した場合

次のことを必ずお守りください。

お守りいただかないと、駆動系部品の損傷や不安定な操縦特性により、重大な傷害におよぶか、最悪の場合死亡につながるおそれがあります。

- できる限り速やかに安全な場所に停車し、タイヤ空気圧を調整してください。
- タイヤ空気圧を調整したあとも警告灯が点灯している場合はタイヤがパンクしている可能性がありますので、確認してください。
タイヤがパンクしている場合は応急用タイヤに交換するか、タイヤパンク応急修理キットで応急修理し、最寄りのレクサス販売店でタイヤの修理をしてください。
- 急ハンドル・急ブレーキは避けてください。
もしタイヤの状態が悪化した場合、ハンドル操作またはブレーキが効かなくなるおそれがあります。

■ タイヤの破裂、突然の空気もれが発生した場合

急激にタイヤ空気圧が低下した場合は、タイヤ空気圧警報システムによる警報がでない場合があります。

 **注意****■ タイヤ空気圧警報システムについての注意**

- 純正ホイール以外を使用した場合、バルブ／送信機から発信する電波の飛び方がかわり、システムが正常に作動しないことがあります。
- 構造・メーカー・銘柄・トレッドパターンが異なるタイヤを使用しないでください。タイヤ空気圧警報システムが正常に作動しないことがあります。
- タイヤ空気圧警告灯の点灯および点滅は、初期化操作（→ P. 342）では解除できません。

警告メッセージが表示されたときは

マルチインフォメーションディスプレイに警告メッセージが表示された場合は、落ち着いて次のように対処してください。

▶ F SPORT 以外

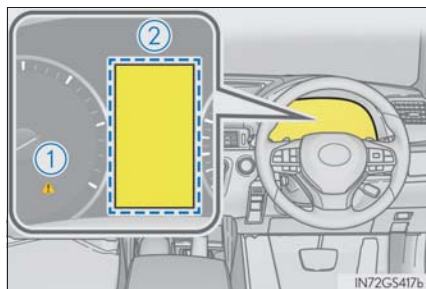

▶ F SPORT

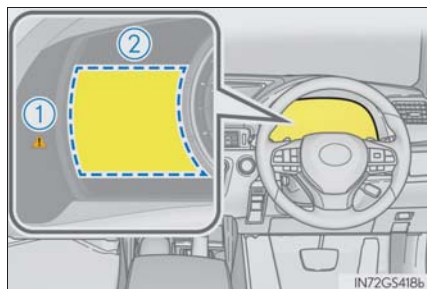

① マスターウォーニング

マルチインフォメーションディスプレイに警告メッセージが表示されているとき、点灯・点滅します。

② マルチインフォメーションディスプレイ

処置後に再度メッセージが表示されたときは、レクサス販売店へご連絡ください。

警告メッセージ・警告ブザー一覧

警告メッセージ	警告内容・対処方法
	<p>衝突の可能性が高い、またはプリクラッシュブレーキが作動している（プリクラッシュセーフティシステム）</p> <p>ヘッドアップディスプレイ★に ブレーキ! が表示されます。</p> <p>警告ブザーが鳴ります。</p> <p>→ ブレーキで減速する操作などで衝突を回避してください</p>





★：グレード、オプションなどにより、装備の有無があります。

警告メッセージ	警告内容・対処方法
	<p>(レーダークルーズコントロールの車間制御中) 衝突の危険性</p> <p>警告ブザーが鳴ります。</p> <p>ヘッドアップディスプレイ★に  が表示されます。</p> <p>警告ブザーが鳴ります。</p> <p>→ ブレーキで減速する</p>
	<p>(LKA [レーンキーピングアシスト] 制御中) 車線逸脱警報</p> <p>車両が車線から逸脱すると、逸脱している側の表示が黄色で点滅します。</p> <p>ヘッドアップディスプレイ★に  が表示されます。(部分点滅)</p> <p>警告ブザーが鳴ります。</p> <p>→ 周囲の安全を確認してから、ハンドルを操作して車両を車線内にもどす</p>
<p>故障のため ブレーキ力が低下</p> <p>安全な場所に 停車して 取扱書を確認</p>   <p>(点滅)</p>	<p>ブレーキシステムの異常</p> <p>警告ブザーが鳴ります。</p> <p>→ ただちに安全な場所に停車し、レクサス販売店へ連絡してください。</p>
<p>安全に停車して Pレンジに 入れてください</p>  <p>(点滅)</p>	<p>ガソリンエンジンの異常、またはシフトレバーが長時間 N になっている</p> <p>警告ブザーが鳴ります。</p> <p>→ アクセルペダルから足を離し、シフトレバーを D、S または R に入れる</p>





★：グレード、オプションなどにより、装備の有無があります。

警告メッセージ	警告内容・対処方法
<p data-bbox="157 165 415 268">駐車時はPレンジに入れてください</p>  <p data-bbox="172 357 227 379">(点滅)</p>	<p data-bbox="437 217 964 240">シフトレバーがP以外のときにエンジンを停止した</p> <p data-bbox="460 260 698 284">警告ブザーが鳴ります。</p> <p data-bbox="437 292 721 316">→ シフトレバーをPにする</p>
<p data-bbox="157 416 404 619">ハイブリッドシステム故障</p> <p data-bbox="206 544 367 603">この車をけん引しないでください</p> 	<p data-bbox="437 488 732 512">ハイブリッドシステムの異常</p> <p data-bbox="460 531 698 555">警告ブザーが鳴ります。</p> <p data-bbox="437 563 992 606">→ ただちに安全な場所に停車し、レクサス販売店へ連絡してください。</p>
	<p data-bbox="437 715 992 767">ボンネットまたは、各ドアまたは、トランクが確実に閉まっていない</p> <p data-bbox="460 786 992 839">開いているボンネットまたは、ドアまたは、トランクが表示されます。</p> <p data-bbox="460 863 992 963">ボンネットまたは、各ドアまたは、トランクが確実に閉まっていない状態のまま、車速が5km/hをこえると  が点滅し、警告ブザーが鳴ります。</p> <p data-bbox="437 987 717 1011">→ 開いているドアを閉める</p>
 <p data-bbox="157 1310 412 1334">クリアランスソナー故障</p> 	<p data-bbox="437 1190 729 1214">クリアランスソナー★の異常</p> <p data-bbox="460 1233 880 1257">すべてのソナーが点滅して表示されます。</p> <p data-bbox="437 1265 981 1289">→ ただちにレクサス販売店で点検を受けてください。</p>



★：グレード、オプションなどにより、装備の有無があります。

警告メッセージ	警告内容・対処方法
 <p>ソナーの汚れを 除去してください</p> 	<p>クリアランスソナー★のセンサー部分の汚れ、氷などの付着</p> <p>警告ブザーが鳴ります。 → 汚れおよび氷などを取り除く</p>
<p>EPB 解除できません</p> <p>EPB 解除時は ドアを閉め シートベルトを してください</p>  <p>(点滅)</p>	<p>ドアが開いている、またはシートベルト非着用状態でパーキングブレーキを解除しようとした</p> <p>警告ブザーが鳴ります。 → すべてのドアを閉め、シートベルトを着用してからパーキングブレーキを解除する</p>
<p>Pレンジに入れてください</p>  <p>(点滅)</p>	<p>シフトレバーがP以外のときに、運転席ドアを開けた</p> <p>警告ブザーが鳴ります。 → シフトレバーをPに入れる</p>



★：グレード、オプションなどにより、装備の有無があります。

警告メッセージ	警告内容・対処方法
<p data-bbox="157 165 415 392">Nレンジです</p> <p data-bbox="157 264 415 392">アクセルを緩めて 希望レンジに 切りかえてください</p> <div data-bbox="157 403 241 459"></div> <p data-bbox="172 464 227 485">(点滅)</p>	<p data-bbox="437 260 992 379">シフトレバーが N のとき、アクセルペダルを踏んだ 警告ブザーが鳴ります。 → アクセルペダルから足を離し、シフトレバーを D,S または R に入れる</p>
<p data-bbox="157 523 415 635">停車時はブレーキを 踏んでください</p> <div data-bbox="157 646 241 702"></div> <p data-bbox="172 707 227 727">(点滅)</p>	<p data-bbox="437 523 992 719">上り坂などでの停車時にアクセルペダルを踏んで車両 を保持している 警告ブザーが鳴ります。 そのままの状態を続けるとオーバーヒートのおそれ があります。 → アクセルペダルから足を離し、ブレーキを踏む</p>
<p data-bbox="157 769 415 986">ハイブリッド充電量 低下のため システム停止</p> <p data-bbox="157 948 415 986">Pレンジにして再始動</p> <div data-bbox="157 997 241 1053"></div> <p data-bbox="172 1058 227 1078">(点滅)</p>	<p data-bbox="437 842 992 994">長時間シフトレバーが N になっているため駆動用電池 の残量が低下 警告ブザーが鳴ります。 → 車両を動かす場合は、ハイブリッドシステムを再始 動する</p>
<p data-bbox="157 1123 415 1340">ハイブリッド システム故障</p> <p data-bbox="157 1262 415 1340">安全な場所に停車して 取扱書を確認</p> <div data-bbox="157 1351 241 1407"></div>	<p data-bbox="437 1201 992 1326">ハイブリッドシステムの異常 警告ブザーが鳴ります。 → ただちに安全な場所に停車し、レクサス販売店へ連 絡してください</p>



警告メッセージ	警告内容・対処方法
<p data-bbox="157 172 415 355">ハイブリッド充電量低下 Nレンジ以外にすると 充電されます</p> <div data-bbox="157 368 241 421">  </div> <p data-bbox="172 427 227 448">(点滅)</p>	<p data-bbox="437 240 992 363">駆動用電池の残量が低下 警告ブザーが鳴ります。 → シフトレバーが N の状態では充電できないため、長時間停車するときはシフトレバーを P に入れる</p>
<p data-bbox="157 491 415 595">パワーステアリング システムチェック</p> <div data-bbox="157 611 325 663">   </div>	<p data-bbox="437 523 981 624">パワーステアリングシステムの異常 警告ブザーが鳴ります。 → ただちにレクサス販売店で点検を受けてください。</p>
<p data-bbox="157 710 415 798">パーキングブレーキを 解除してください</p> <div data-bbox="157 826 241 879">  </div> <p data-bbox="172 885 227 906">(点滅)</p>	<p data-bbox="437 735 992 868">パーキングブレーキをかけたまま車速が5km/hをこえた 警告ブザーが鳴ります。 → パーキングブレーキを解除する</p>
<p data-bbox="157 954 415 1161">車両が動く 可能性があります 駐車時はPレンジに してください</p> <div data-bbox="157 1177 241 1230">  </div> <p data-bbox="172 1236 227 1257">(点滅)</p>	<p data-bbox="437 1034 992 1166">シフトレバーが P 以外のときに、パーキングブレーキをかけた 警告ブザーが鳴ります。 → シフトレバーを P に入れる</p>

警告メッセージ	警告内容・対処方法
<p>BrakeHold 故障</p> <p>ブレーキを踏み 解除ください 販売店で点検</p> 	<p>ブレーキホールドの異常</p> <p>警告ブザーが鳴ります。</p> <p>→ ブレーキペダルを踏んで、ブレーキホールドを解除する ただちにレクサス販売店で点検を受けてください。</p>
<p>BrakeHold 注意</p> <p>急坂路ではブレーキを 離さないでください</p>  <p>(点減)</p>	<p>急坂路でブレーキホールドを ON にした</p> <p>警告ブザーが鳴ります。</p> <p>→ 急坂路ではブレーキホールドだけでなく、ブレーキペダルも踏んでください。</p>
<p>EPB 動作停止</p>   <p>(点減) (点減)</p>	<p>パーキングブレーキシステムの異常</p> <p>警告ブザーが鳴ります。</p> <p>→ パーキングブレーキスイッチを操作してください。 警告メッセージが表示されたままのときは、レクサス販売店で点検を受けてください。</p>
<p>ブレーキを踏みながら EPB 操作をしてください</p>	<p>ブレーキペダルを踏んでいない状態でパーキングブレーキを解除しようとした</p> <p>警告ブザーが鳴ります。</p> <p>→ ブレーキペダルを踏みながら、パーキングブレーキを解除する</p>







警告メッセージ	警告内容・対処方法
 <p>アクセルを 戻してください</p>  <p>(点滅)</p>	<p>アクセルペダルを踏みながらシフトレバーを動かし、ドライブスタートコントロールが作動した 警告ブザーが鳴ります。 → 一度アクセルペダルから足を離す</p>
 <p>LKA ハンドルを 保持してください</p>	<p>LKA (レーンキーピングアシスト) 操舵支援「有」中にシステムが手放し運転と判断 → ハンドルをしっかりと持ちなおしてください。</p>
<p>LKA 操舵支援停止</p> <p>ハンドルを 保持してください</p> 	<p>LKA (レーンキーピングアシスト) 操舵支援「有」中にシステムが手放し運転と判断したため、操舵支援が一時停止 警告ブザーが鳴ります。 → ハンドルをしっかりと持ちなおしてください</p>
<p>パーキングブレーキ高温</p> <p>現在使用できません</p>  	<p>パーキングブレーキシステムの過熱 警告ブザーが鳴ります。 → メッセージが消灯するまでしばらく操作を控えてください。</p>

警告メッセージ	警告内容・対処方法
<p data-bbox="157 165 415 304"> エンジン故障 販売店で点検してください </p> <div data-bbox="157 316 325 371">   </div>	<p data-bbox="437 201 994 323"> エンジンの異常 警告ブザーが鳴ります。 → ただちに安全な場所に停車し、レクサス販売店へ連絡してください。 </p>
<p data-bbox="157 408 415 576"> エンジン保護のため 出力低下 販売店で点検してください </p> <div data-bbox="157 587 325 643">   </div>	<p data-bbox="437 459 994 582"> エンジンの異常 警告ブザーが鳴ります。 → ただちに安全な場所に停車し、レクサス販売店へ連絡してください。 </p>
<p data-bbox="157 681 415 820"> SRSエアバッグ故障 販売店で点検してください </p> <div data-bbox="157 831 325 887">   </div>	<p data-bbox="437 705 981 850"> SRS エアバッグの異常 シートベルトプリテンショナーの異常 警告ブザーが鳴ります。 → ただちにレクサス販売店で点検を受けてください。 </p>
<p data-bbox="157 924 415 1062"> ABS故障 販売店で点検してください </p> <div data-bbox="157 1074 241 1129">  </div>	<p data-bbox="437 970 888 1070"> ABS・ブレーキアシストの異常 警告ブザーが鳴ります。 → レクサス販売店で点検を受けてください。 </p>

警告メッセージ	警告内容・対処方法
 <p>エンジン冷却水高温</p> <p>安全な場所に停車して 取扱書を確認してください</p> 	<p>エンジン冷却水が高温 警告ブザーが鳴ります。 → P. 452</p>
 <p>充電システム故障</p> <p>取扱書を確認してください</p> 	<p>充電システムの異常 → ただちに安全な場所に停車し、レクサス販売店へ連絡してください。</p>
 <p>クルーズコントロール 使用不可</p> <p>レーダーの汚れを 取ってください</p> 	<p>レーダークルーズコントロールのセンサー部分の汚れ、氷などの付着 警告ブザーが鳴ります。 → 汚れおよび氷などを取り除く</p>
 <p>クルーズコントロール 現在使用できません</p> 	<p>レーダークルーズコントロールのシステムが一時的に使用不可と判断した 警告ブザーが鳴ります。 → しばらく走行してからレーダークルーズコントロールを再度設定してください。</p>

警告メッセージ	警告内容・対処方法
<p>クルーズコントロール 使用不可</p> <p>ブレーキを踏んで 解除してください</p>	<p>レーダークルーズコントロール（全車速追従機能付き）の異常</p> <p>警告ブザーが鳴ります。 → ブレーキペダルを踏み、再度設定してください。</p>
<p>グリルシャッター 動作不良</p> <p></p>	<p>グリルシャッターシステムの異常</p> <p>グリルシャッター周辺の異物、氷などの付着</p> <p>警告ブザーが鳴ります。 → ただちにレクサス販売店で点検を受けてください。</p>
<p>スマートエントリー& スタートシステム故障</p> <p>取扱書を確認</p> <p> (点滅)</p>	<p>スマートエントリー & スタートシステムの異常</p> <p>警告ブザーが鳴ります。 → ただちにレクサス販売店で点検を受けてください。</p>
<p>BSM 現在使用できません</p> <p></p>	<p>BSM（ブラインドスポットモニター）★のセンサー周辺のバンパーの汚れ、氷などの付着</p> <p>警告ブザーが鳴ります。 → 汚れおよび氷などを取り除く</p>
<p>クルーズコントロール故障</p> <p>販売店で点検してください</p> <p></p>	<p>クルーズコントロールシステムの異常</p> <p>レーダークルーズコントロールシステムの異常</p> <p>ON/OFF スイッチを一度 OFF にし、再度設定してください。</p> <p>警告ブザーが鳴ります。 → ただちにレクサス販売店で点検を受けてください。</p>





★：グレード、オプションなどにより、装備の有無があります。

警告メッセージ	警告内容・対処方法
<p data-bbox="165 172 406 316">クルーズコントロール故障 ブレーキを踏んでください 販売店で点検</p> 	<p data-bbox="440 180 987 244">レーダークルーズコントロール（全車速追従機能付き）の異常</p> <p data-bbox="462 260 809 288">ブレーキペダルを踏んでください。</p> <p data-bbox="462 304 697 333">警告ブザーが鳴ります。</p> <p data-bbox="440 336 976 365">→ ただちにレクサス販売店で点検を受けてください。</p>
<p data-bbox="165 437 406 596">LKA故障 販売店で 点検してください</p>  	<p data-bbox="440 499 865 528">LKA（レーンキーピングアシスト）の異常</p> <p data-bbox="462 544 697 572">警告ブザーが鳴ります。</p> <p data-bbox="440 576 976 604">→ ただちにレクサス販売店で点検を受けてください。</p>
<p data-bbox="165 727 406 887">前方カメラシステム 一時利用不可 少々お待ちください</p>   <p data-bbox="172 978 227 999">(点滅)</p>	<p data-bbox="440 707 987 770">カメラセンサーの作動条件（温度など）が満たされていない</p> <p data-bbox="440 774 987 818">→ カメラセンサーの作動条件（温度など）が満たされると、次のシステムが使用可能になります。</p> <ul data-bbox="462 821 987 999" style="list-style-type: none"> ・ PCS（プリクラッシュセーフティシステム） ・ LKA（レーンキーピングアシスト） ・ レーダークルーズコントロール（全車速追従機能付き） ・ アダプティブハイビームシステム★ ・ オートマチックハイビーム★
<p data-bbox="165 1046 406 1142">LKA 現在利用できません</p>  	<p data-bbox="440 1026 987 1090">カメラセンサー以外のセンサーの異常によりシステムが一時停止している</p> <p data-bbox="462 1106 697 1134">警告ブザーが鳴ります。</p> <p data-bbox="440 1137 987 1214">→ いったん LKA（レーンキーピングアシスト）を OFF にし、しばらくしてから再度 LKA（レーンキーピングアシスト）を ON にしてください</p>





★：グレード、オプションなどにより、装備の有無があります。

警告メッセージ	警告内容・対処方法
<p>前方カメラシステム</p> <p>利用不可</p> <p>フロントガラス汚れを取ってください</p>   <p>(点滅)</p>	<p>カメラセンサーの前のフロントウインドウガラスの汚れ・雨滴・結露・氷雪などが付着している</p> <p>次のシステムが一時的に使用できなくなります。</p> <ul style="list-style-type: none"> ・ PCS (プリクラッシュセーフティシステム) ・ LKA (レーンキーピングアシスト) ・ レーダークルーズコントロール (全車速追従機能付き) ・ アダプティブハイビームシステム★ ・ オートマチックハイビーム★ <p>→ いったんシステムを OFF にして、汚れ・雨滴・結露・氷雪などを取り除いてから、再度システムを ON にしてください。</p>
<p>プリクラッシュセーフティ</p> <p>故障</p> <p>販売店で点検してください</p>   <p>(点滅)</p>	<p>PCS (プリクラッシュセーフティシステム) の異常</p> <p>警告ブザーが鳴ります。</p> <p>→ ただちにレクサス販売店で点検を受けてください。</p>
<p>BSM 故障</p> <p>販売店で点検してください</p> 	<p>BSM (ブラインドスポットモニター) ★の異常</p> <p>警告ブザーが鳴ります。</p> <p>→ ただちにレクサス販売店で点検を受けてください。</p>
<p></p> <p>エンジン油圧不足</p> <p>安全な場所に停車して</p> <p>取扱書を確認してください</p> 	<p>エンジンオイル圧力の異常</p> <p>エンジンオイルの圧力が異常に低いと表示されません。</p> <p>警告ブザーが鳴ります。</p> <p>→ ただちに安全な場所に停車し、レクサス販売店へ連絡してください。</p>

★：グレード、オプションなどにより、装備の有無があります。



警告メッセージ	警告内容・対処方法
<p style="text-align: center;">VGRS システムチェック</p> 	<p>VGRS (バリアブルギヤレシオステアリング) ★の異常 警告ブザーが鳴ります。 → ただちにレクサス販売店で点検を受けてください。</p>
<p style="text-align: center;">DRS システムチェック</p> 	<p>DRS (ダイナミックリヤステアリング) ★の異常 警告ブザーが鳴ります。 → ただちにレクサス販売店で点検を受けてください。</p>
<p style="text-align: center;">故障のため ブレーキ力が低下します</p> <p style="text-align: center;">販売店で点検してください</p> 	<p>電子制御ブレーキシステムの異常 警告ブザーが鳴ります。 → ただちに安全な場所に停車し、レクサス販売店へ連絡してください。走行を続けると危険です。</p>
<p style="text-align: center;">パーキングブレーキ 現在使用できません</p>  	<p>走行中にパーキングブレーキをかけようとした 警告ブザーが鳴ります。 → パーキングブレーキスイッチを操作してください。 警告メッセージが表示されたままのときは、レクサス販売店で点検を受けてください。</p>

★：グレード、オプションなどにより、装備の有無があります。





警告メッセージ	警告内容・対処方法
<p data-bbox="157 165 414 300">EPB故障 販売店で点検してください</p> <div data-bbox="157 312 325 368">   </div>	<p data-bbox="437 188 994 331">パーキングブレーキシステムの異常 警告ブザーが鳴ります。 → パーキングブレーキスイッチを操作してください。 警告メッセージが表示されたままのときは、レクサス販売店で点検を受けてください。</p>
<p data-bbox="157 405 414 507">LKA 現在の車速では 使用できません</p>	<p data-bbox="437 405 994 496">車速が LKA（レーンキーピングアシスト）の作動可能範囲を超えたため、使用できない → 車速を落として走行する</p>
<p data-bbox="157 544 414 655">ムーンルーフが 開いています</p> <div data-bbox="157 671 241 727">  </div> <p data-bbox="174 727 225 751">(点滅)</p>	<p data-bbox="437 571 994 715">ムーンルーフ★が確実に閉まっていない状態でパワースイッチを OFF にして運転席ドアを開けた 警告ブザーが鳴ります。 → ムーンルーフを閉める</p>
<p data-bbox="157 788 414 900">窓が開いています</p> <div data-bbox="157 916 241 971">  </div> <p data-bbox="174 971 225 995">(点滅)</p>	<p data-bbox="437 820 994 963">窓が確実に閉まっていない状態でパワースイッチを OFF にして運転席ドアを開けた 警告ブザーが鳴ります。 → 窓を閉める</p>
<p data-bbox="157 1032 414 1144">窓・ムーンルーフが 開いています</p> <div data-bbox="157 1160 241 1216">  </div> <p data-bbox="174 1216 225 1240">(点滅)</p>	<p data-bbox="437 1064 994 1208">窓・ムーンルーフ★が確実に閉まっていない状態でパワースイッチを OFF にして運転席ドアを開けた 警告ブザーが鳴ります。 → 窓・ムーンルーフを閉める</p>

★：グレード、オプションなどにより、装備の有無があります。

警告メッセージ	警告内容・対処方法
<p>BrakeHold 故障</p> <p>販売店で点検してください</p> <p>HOLD </p> <p>(点滅)</p>	<p>ブレーキホールドシステムの異常</p> <p>警告ブザーが鳴ります。</p> <p>→ ただちにレクサス販売店で点検を受けてください。</p>
<p>BrakeHold 解除不可</p> <p>ブレーキを踏みながら スイッチを操作</p>	<p>ブレーキホールドシステムのブレーキホールド解除不可</p> <p>警告ブザーが鳴ります。</p> <p>→ ブレーキペダルを踏む</p>
<p>BrakeHold 作動不可</p> <p>運転席ドアを閉めて スイッチを操作</p> <p>BrakeHold 作動不可</p> <p>シートベルトをして スイッチを操作</p>	<p>ブレーキホールドシステムを使用できない状況</p> <p>使用できない理由が表示されます。</p> <p>警告ブザーが鳴ります。</p> <p>→ 運転席ドアを閉める → 運転席シートベルトを着用する</p>
<p>BrakeHold 継続するには ブレーキを踏んでください</p> <p>BrakeHold 継続するには 運転席ドアを 閉じてください</p> <p>BrakeHold 継続するには シートベルトを してください</p>	<p>ブレーキホールドシステムのブレーキ保持を継続できない状況</p> <p>継続できない理由が表示されます。</p> <p>警告ブザーが鳴ります。</p> <p>→ ブレーキペダルを踏む → 運転席ドアを閉める → 運転席シートベルトを着用する</p>

警告メッセージ	警告内容・対処方法
<p>暖機運転中 最高速度110km/h</p> 	<p>暖機運転中のため、最高速度が 110km/h に制限されている★</p> <p>警告ブザーが鳴ります。 → 暖機運転が終了するまでは 110km/h 未満で走行する</p>
<p>パーキングブレーキが 自動ロックされました</p> <p>走行時は解除</p>	<p>ブレーキホールドシステムのブレーキ保持中に、パーキングブレーキが自動的にかけた</p> <p>警告ブザーが鳴ります。 → パーキングブレーキを解除する</p>
 <p>ドライブスタート コントロール故障</p> <p>販売店で 点検してください</p> 	<p>ドライブスタートコントロールの異常</p> <p>警告ブザーが鳴ります。 → ただちにレクサス販売店で点検を受けてください。</p>

★：グレード、オプションなどにより、装備の有無があります。





警告メッセージ	警告内容・対処方法
 <p>ブレーキオーバーライド システム故障</p> <p>販売店で 点検してください</p> 	<p>ブレーキオーバーライドシステムの異常</p> <p>警告ブザーが鳴ります。 → ただちにレクサス販売店で点検を受けてください。</p>
<p>エンジンオイル量不足</p> <p>補充するか、 交換してください</p>	<p>エンジンオイルの不足</p> <p>傾斜路などに停車したとき表示される場合があります。水平な路面に移動し、警告メッセージが表示されるか確認ください。</p> <p>警告ブザーが鳴ります。 → エンジンオイル量を点検し、オイルを補給する</p>
<p>ハイブリッドシステム高温 出力制限中です</p>  <p>(点滅)</p>	<p>ハイブリッドシステムの過熱</p> <p>負荷の高い走行状況（例えば、長い上り坂を走行）のときにメッセージが表示される場合があります。</p> <p>警告ブザーが鳴ります。 → 車両を停車して点検する（→ P. 452）</p>
<p>ヘッドランプシステム故障</p> <p>販売店で点検してください</p> 	<p>アダプティブハイビームシステム★の異常</p> <p>オートマチックハイビーム★の異常</p> <p>AFS（アダプティブフロントライティングシステム）★の異常</p> <p>LED ヘッドランプの異常</p> <p>警告ブザーが鳴ります。 → ただちにレクサス販売店で点検を受けてください。</p>

★：グレード、オプションなどにより、装備の有無があります。

警告メッセージ	警告内容・対処方法
 <p>アクセルとブレーキが 両方踏まれています</p>  <p>(点滅)</p>	<p>アクセルペダルとブレーキペダルが同時に踏まれているため、ブレーキオーバーライドシステムが作動した(→ P. 165) → アクセルペダル、またはブレーキペダルから足を離す</p>
 <p>タイヤ空気圧 [kPa]</p> <p>240 160 240 240</p> 	<p>タイヤ空気圧の低下 → タイヤ空気圧を点検・調整する</p>
 <p>タイヤ空気圧</p> 	<p>タイヤ空気圧警告システムの異常 → 安全な場所に停車し再度 ON モードにしてください。 タイヤ空気圧警告灯が1分間点滅し、その後点灯した場合はシステム異常です。レクサス販売店で点検を受けてください。</p>

警告メッセージ	警告内容・対処方法
 <p>タイヤ空気圧 [kPa]</p>	<p>タイヤの情報が電波状況などにより認識できていない → しばらく走行して表示が更新されるか確認してください。電波状況などが改善されると、通常の表示にもどる場合があります。数分走行しても空気圧が表示されない場合は、安全な場所に停車し、パワースイッチを一度 OFF にしてから再度、走行してください。数回くり返しても空気圧が表示されない場合は、レクサス販売店で点検を受けてください。</p>
<p>ウォッシャー液を 補充してください</p>	<p>ウォッシャー液が残りわずか → ウォッシャー液を補充する</p>
<p>給油してください</p>	<p>燃料の不足 警告ブザーが鳴ります。 → 燃料を補給する</p>
 <p>路面凍結の恐れあり 走行注意</p>	<p>外気温が約 3℃ 以下になった 警告ブザーが鳴ります。 → 路面が凍結しているおそれがあるため、気を付けて運転する</p>
<p>AHBはハイビーム点灯が 必要です</p>	<p>ヘッドランプがロービームの状態オートマチックハイビームスイッチ★を押した → ヘッドランプをハイビームに切りかえてから、オートマチックハイビームスイッチを押す</p>
<p>AHSはハイビーム点灯が 必要です</p>	<p>ヘッドランプがロービームの状態アダプティブハイビームシステムスイッチ★を押した → ヘッドランプをハイビームに切りかえてから、アダプティブハイビームスイッチを押す</p>

★：グレード、オプションなどにより、装備の有無があります。

警告メッセージ	警告内容・対処方法
<p>VSCがOffのため プリクラッシュブレーキも 停止します</p> 	<p>プリクラッシュブレーキおよびプリクラッシュブレーキアシストが現在機能していない（衝突警報は作動します） → VSC を ON にする（→ P. 266）</p>
<p>プリクラッシュセーフティ 現在使用できません</p>  <p>（点滅）</p>	<p>PCS（プリクラッシュセーフティシステム）の一時停止 警告ブザーが鳴ります。 → 状況が改善されると作動可能状態になります。表示されたままのときは、レクサス販売店で点検を受けてください。</p>
<p>電力消費が大きいため 一部の空調・ヒータ作動を 制限中です</p>  <p>（点滅）</p>	<p>電力消費が大きいため、エアコンやシートヒーターなどの作動を一時制限した → 不要な電装品をオフにし、電力消費を控えてください。電源状態が復帰するまでしばらくお待ちください。ひんぱんに表示されるときは、ただちにレクサス販売店で点検を受けてください。</p>
<p>プリクラッシュセーフティ 一時利用不可</p> <p>少々お待ちください</p>  <p>（点滅）</p>	<p>PCS（プリクラッシュセーフティシステム）の一時停止 警告ブザーが鳴ります。 → 状況が改善されると作動可能状態になります。表示されたままのときは、レクサス販売店で点検を受けてください。</p>
<p>プリクラッシュセーフティ 利用不可</p> <p>レーダー汚れを 取ってください</p>	<p>PCS（プリクラッシュセーフティシステム）のセンサー部分の汚れ、氷などの付着 警告ブザーが鳴ります。 → 汚れおよび氷などを取り除く</p>

その他に表示されるメッセージ

次のメッセージが表示されたときは、対処方法に従って処置することで、消灯させることができます。

警告メッセージ	警告内容・対処方法
<p style="text-align: center;">駆動用電池の 冷却部品の メンテナンスを販売店で 受けてください</p>	<p>駆動用電池の冷却部品のメンテナンス時期</p> <p>フィルターが目づまりしている、吸気口がふさがれている、またはダクトにすき間があるなどが考えられます。</p> <p>→ レクサス販売店で駆動用電池の冷却部品のメンテナンスを受ける</p>
<p style="text-align: center;">補機バッテリー(始動用) 充電不足</p> <p style="text-align: center;">取扱書を 確認してください</p> <div style="text-align: center;">  <p>(点滅)</p> </div>	<p>補機バッテリーが充電不足</p> <p>→ 数秒後※に表示が消えたときは 約 15 分以上、ハイブリッドシステムが作動した状態を保持し、補機バッテリーを充電してください。</p> <p>→ 表示が消えないときは 「補機バッテリーがあがったときは」(→ P. 446)の手順でハイブリッドシステムを始動してください</p>

※ 約 6 秒間表示されます。

警告メッセージ	警告内容・対処方法
<p>EVモードに 現在切りかえできません</p>	<p>EVドライブモードに切りかえできない状況※</p> <p>EVドライブモードを使用できない理由（暖機中／電池充電不足／EV速度域超過／アクセル踏み過ぎ）の表示がでる場合があります。</p> <p>警告ブザーが鳴ります。</p> <p>→ EVドライブモードが使用できる状況になってから使用する</p>
<p>暖機中のため EVモードに 現在切りかえできません</p>	
<p>ハイブリッド 充電不足のため EVモードに 現在切りかえできません</p>	
<p>EV速度域超過のため EVモードに 現在切りかえできません</p>	
<p>アクセル踏みすぎのため EVモードに 現在切りかえできません</p>	

※ EVドライブモードの作動条件については、P. 179を参照してください。

警告メッセージ	警告内容・対処方法
<p style="text-align: center;">EVモードが 解除されました</p>	<p>EV ドライブモードが自動解除された[※]</p> <p>EV ドライブモードを使用できない理由（電池充電不足／EV 速度域超過／アクセル踏み過ぎ）の表示がでる場合があります。</p> <p>警告ブザーが鳴ります。</p> <p>→ しばらく走行する</p>
<p style="text-align: center;">ハイブリッド充電不足 のためEVモードが 解除されました</p>	
<p style="text-align: center;">EV速度域超過 のためEVモードが 解除されました</p>	
<p style="text-align: center;">アクセル踏みすぎ のためEVモードが 解除されました</p>	
<p style="text-align: center;"> (点滅)</p>	

※ EV ドライブモードの作動条件については、P. 179 を参照してください。

 知識

■ レーダークルーズコントロール警告メッセージについて

次のような場合は、車間距離が短くても、車間制御中の警告メッセージが表示されな
いおそれがあります。



- 先行車と自車の車速が同じか先行車の方が速いとき
- 先行車が非常に低速で走行しているとき
- 速度を設定した直後
- アクセルペダルが踏まれたとき



■ 半ドア警告メッセージについて



半ドア警告メッセージは、半ドア状態が解消されるまで、パワースイッチを OFF に
しても表示が継続します。ただし、ドアまたはトランクを開けてから約 20 分で節電
機能が働き、半ドア状態であっても表示が消えます。

 注意■ 「補機バッテリー（始動用）充電不足 取扱書を確認してください」がひんぱんに表示
されるときは

補機バッテリーが劣化している可能性があります。その状態で放置しておく、補
機バッテリーあがりを起こすおそれがあるため、レクサス販売店で補機バッテリー
の点検を受けてください。

車内 警告 ブザー	車外 警告 ブザー	警告メッセージ	警告内容・対処方法
1回	なし	<p>キーが見つかりません</p> <p>キーの所在を 確認してください</p>  <p>(点滅)</p>	<p>電子キーを携帯していないか、電子キーが正常に作動しない状態でハイブリッドシステムを始動しようとした</p> <p>→ 電子キーを携帯してハイブリッドシステムを始動する</p>
1回	3回	<p>キーが見つかりません</p> <p>キーの所在を 確認してください</p>  <p>(点滅)</p>	<p>パワースイッチが OFF 以外の状態で運転席以外のドアが開閉され同乗者が電子キーを持ち出した</p> <p>→ 電子キーを車内にもどす</p> <p>シフトレバーが P の状態でパワースイッチを OFF にせずにキーを持ち出したまま運転席ドアが開閉された</p> <p>→ パワースイッチを OFF にするまたは電子キーを車内にもどす</p>
1回	連続音	<p>キーが見つかりません</p> <p>キーの所在を 確認してください</p> <p>電源をOffしてください</p> <p>(交互に表示)</p>  <p>(点滅)</p>	<p>シフトレバーが P の状態でパワースイッチを OFF にせずに、電子キーを外に持ち出してドアを施錠しようとした</p> <p>→ パワースイッチを OFF にしたあと、再度施錠する</p>

車内 警告 ブザー	車外 警告 ブザー	警告メッセージ	警告内容・対処方法
9回	なし	<p>キーが見つかりません</p> <p>キーの所在を 確認してください</p>  <p>(点滅)</p>	<p>正規の電子キーが車室内に無い状態で走行をはじめた</p> <p>→ 車室内に電子キーがあるか確認する</p>
連続音	なし	<p>Pレンジに入れてください</p>  <p>(点滅)</p>	<p>シフトレバーがP以外の状態で、パワースイッチをOFFにせずに運転席ドアが開いた</p> <p>→ シフトレバーをPにする</p>
連続音	連続音	<p>Pレンジに入れてください</p> <p>キーが見つかりません</p> <p>キーの所在を 確認してください</p> <p>(交互に表示)</p>  <p>(点滅)</p>	<p>シフトレバーがP以外の状態でパワースイッチをOFFにせずにキーを持ち出したまま運転席ドアが開閉された</p> <p>→ シフトレバーをPにする</p> <p>→ 電子キーを車内に入れる</p>

車内 警告 ブザー	車外 警告 ブザー	警告メッセージ	警告内容・対処方法
なし	連続音	車室内にキーがあります	<ul style="list-style-type: none"> ・ 車内に電子キーを置いたまま、スマートエントリー&スタートシステムでドアを施錠しようとした ・ 車内に電子キーを置いたまま、フロントドアを開き、ロックレバーを施錠側にしてドアハンドルを引いたままドアを閉めて施錠しようとした <p>→ 車内から電子キーを取り出したあと、再度施錠する</p>
1回	なし	ブレーキを踏みながら キーでパワースイッチに 触れてください	<ul style="list-style-type: none"> ・ メカニカルキーで解錠してパワースイッチを押した際、車室内でキーを検出できなかった ・ パワースイッチを押したとき車室内でキーを検出できないことが2回連続で続いた <p>→ ブレーキを踏みながら電子キーでパワースイッチにふれる</p>
1回	なし	始動時は、 Pレンジに入れてください  (点滅)	<p>ハイブリッドシステム始動不可能なシフトレバー位置でハイブリッドシステムを始動しようとしている</p> <p>→ シフトレバーをPにしてからハイブリッドシステムを始動させる</p>
なし	なし	バッテリー保護のため 自動で電源を OFFしました	<p>自動電源 OFF 機能が作動した</p> <p>→ 次回ハイブリッドシステム始動時に、約5分間ハイブリッドシステムが作動した状態を保持し、補機バッテリーを充電する</p>
1回	なし	キーバッテリー 残りわずか 	<p>電子キーの電池残量が少ない</p> <p>→ 新しい電池と交換する (→ P. 353)</p>

車内 警告 ブザー	車外 警告 ブザー	警告メッセージ	警告内容・対処方法
1 回	なし		<p>パワースイッチが OFF の状態で運転席のドアを開閉してからハイブリッドシステムを始動せずにパワースイッチをアクセサリモードに 2 回した → ブレーキを踏んでパワースイッチを押す</p> <p>電子キーが正常に働かないときのハイブリッドシステムの始動の方法 (→ P. 444) でパワースイッチに電子キーをふれた → ブザーが鳴ってから 10 秒以内にパワースイッチを押す</p>
1 回	なし	<p>ステアリングロック 未解除</p> <p> (点滅)</p>	<p>パワースイッチを押してから約 3 秒以内にステアリングロックが解除できなかった → ブレーキを踏んでハンドルを左右にまわしながらパワースイッチを押す</p>
1 回	なし	<p>Pレンジに入れてください</p> <p> (点滅)</p>	<p>シフトレバーが P または N 以外の状態でパワースイッチを OFF にした → シフトレバーを P にする</p>
1 回	なし	<p>電源をOffしてください</p> <p> (点滅)</p>	<p>シフトレバーが P 以外でパワースイッチを OFF にしたあとシフトレバーを P にした → パワースイッチを OFF にする</p>

 知識

■ 警告ブザーについて

状況によっては、外部の騒音やオーディオの音などにより、ブザー音が聞こえない場合があります。

パンクしたときは（応急用タイヤ装着車）

この車両には、応急用タイヤが搭載されています。パンクしたタイヤを、備え付けの応急用タイヤと交換してください。
(タイヤについての詳しい説明は P. 340 を参照してください)



警告

■ タイヤがパンクしたときは

パンクしたまま走行しないでください。

短い距離でも、タイヤとホイールが修理できないほど損傷したり、思わぬ事故につながるおそれがあり危険です。

ジャッキで車体を持ち上げる前に

- 地面が固く平らな場所に移動する
- パーキングブレーキをかける
- シフトレバーを P にする
- ハイブリッドシステムを停止する
- 非常点滅灯を点滅させる（→ P. 369）

工具とジャッキの位置

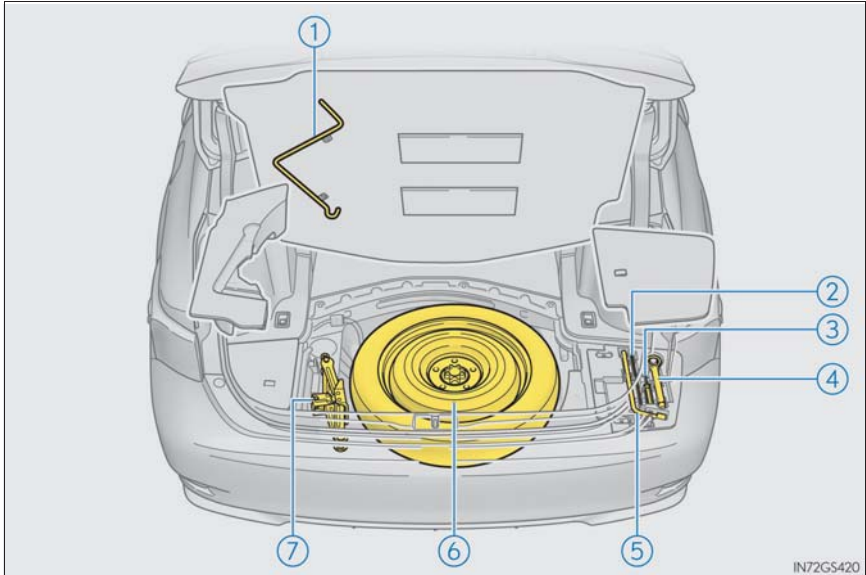

- | | |
|------------------|--------------|
| ① ジャッキハンドル | ⑤ ホイールナットレンチ |
| ② パーキングブレーキ解除ツール | ⑥ 応急用タイヤ |
| ③ ドライバー | ⑦ ジャッキ |
| ④ けん引フック | |

**■ ジャッキの使用について**

次のことをお守りください。

ジャッキの取り扱いを誤ると、車が落下して重大な傷害におよぶか、最悪の場合死亡につながるおそれがあります。

- ジャッキはタイヤ交換・タイヤチェーン取り付け・取りはずし以外の目的で使用しない
- 備え付けのジャッキは、お客様の車にしか使うことができないため、他の車に使ったり他の車のジャッキをお客様の車に使用したりしない
- ジャッキはジャッキセット位置に正しくかける
- ジャッキで支えられている車の下に体を入れない
- 車がジャッキで支えられている状態で、ハイブリッドシステムを始動したり車を走らせない
- 車内に人を乗せたまま車を持ち上げない
- 車を持ち上げるときは、ジャッキの上または下にものを置かない
- 車を持ち上げるときは、タイヤ交換できる高さ以上に上げない
- 車の下にもぐり込んで作業する場合は、ジャッキスタンドを使用する
- 車を下げるときは、周囲に人がいないことを確認し、人がいるときは声をかけてから下げる

ジャッキの取り出し方

- 1 ラゲージマットを取りはずす (→ P. 314)
- 2 スペースを取り出し、ジャッキハンドルをラゲージマットの裏から取りはずす

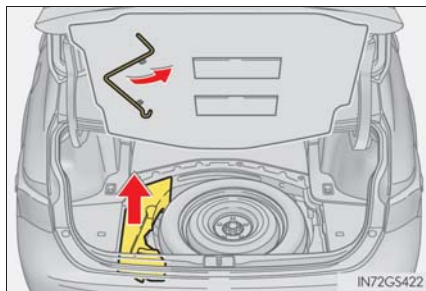

- 3 ジャッキをゆるめて取りはずす

- ① 締まる
- ② ゆるむ

ジャッキを収納するときは、ジャッキを締めてトレイへ押し付けてください。

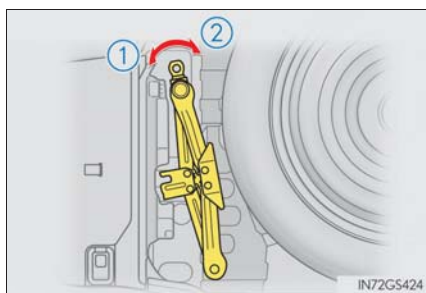

応急用タイヤの取り出し方

- 1 ラゲージマットを取りはずす (→ P. 314)
- 2 留め具をはずし、スペアタイヤを取り出す

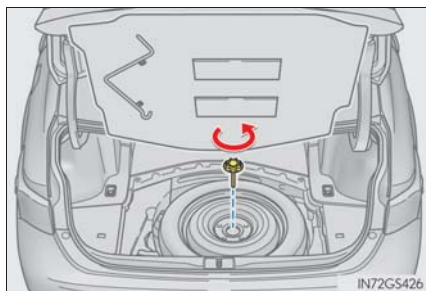

警告

■ 応急用タイヤを収納するとき

ボデーと応急用タイヤとのあいだに、指などを挟まないように注意してください。

パンクしたタイヤの交換

1 輪止め[※]をする

※ 輪止めは、レクサス販売店で購入することができます。

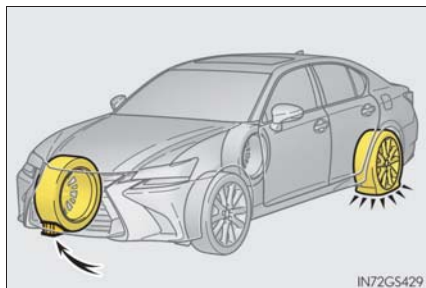

IN72GS429

パンクしたタイヤ		輪止めの位置
前輪	左側	右側後輪うしろ
	右側	左側後輪うしろ
後輪	左側	右側前輪前
	右側	左側前輪前

2 ナットを少し(約 1 回転)ゆるめる

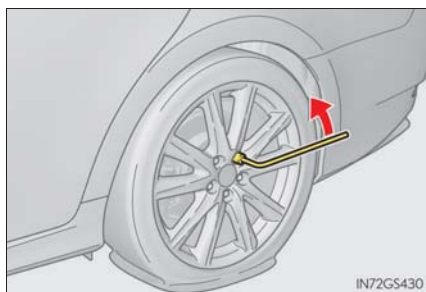

IN72GS430

3 ジャッキの A 部を手でまわして、ジャッキ溝をジャッキセット位置にしっかりかける

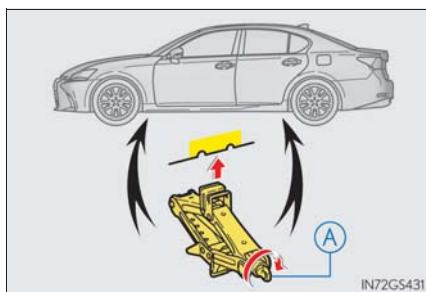

IN72GS431

- 4 タイヤが地面から少し離れるまで、車体を上げる

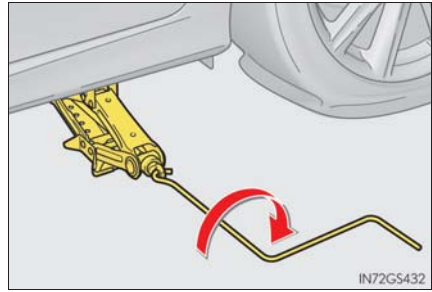

- 5 ナットすべてを取りはずし、タイヤを取りはずす

タイヤを直接地面に置くときは、ホイールの表面に傷が付かないよう表面を上にします。

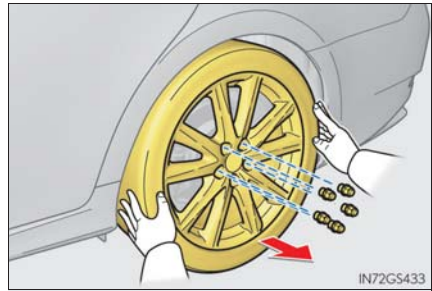

警告

■ タイヤ交換について

- 走行直後、ディスクホイールやブレーキまわりなどにはふれないでください。走行直後のディスクホイールやブレーキまわりは高温になっているためタイヤ交換などで手や足などがふれると、やけどをするおそれがあります。
- 次のことをお守りいただかないとナットがゆるみ、ホイールがはずれ落ち、重大な傷害におよぶか、最悪の場合死亡につながるおそれがあります。
 - ・ ねじ部にオイルやグリースを塗らない
ナットを締めるときに必要以上に締め付けられ、ボルトが破損したり、ディスクホイールが損傷するおそれがあります。またナットがゆるみホイールが落下するおそれがあります。オイルやグリースがねじ部に付いている場合はふき取ってください。
 - ・ ホイールの交換後は、すぐに 103N・m (1050kgf・cm) の力でナットを締める
 - ・ タイヤの取り付けには、使用しているホイール専用のナットを使用する
 - ・ ボルトやナットのねじ部や、ホイールのボルト穴につぶれや亀裂などの異常がある場合は、レクサス販売店で点検を受ける

応急用タイヤの取り付け

1 ホイール接触面の汚れをふき取る

ホイール接触面が汚れていると、走行中にナットがゆるみ、タイヤがはずれるおそれがあります。

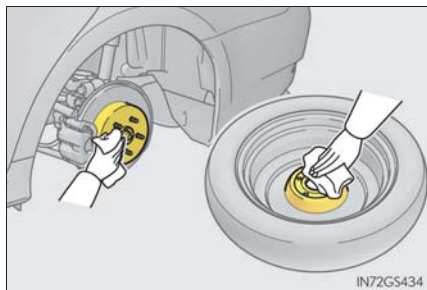

2 応急用タイヤを取り付け、タイヤががたつかない程度まで手でナットを仮締めする

アルミホイールからスチールホイールにかえるとき：
ナットのテーパ部がホイールのシート部に軽くあたるまでまわす

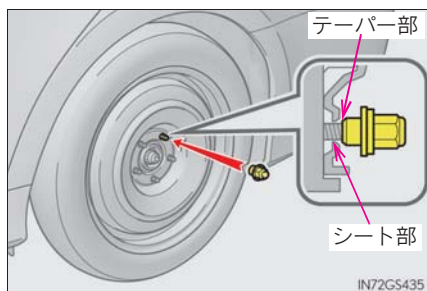

アルミホイールからアルミホイールにかえるとき：
ナットの座金がホイールにあたるまでまわす

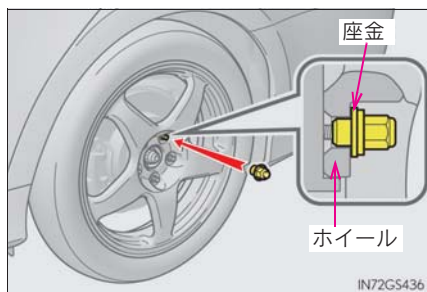

3 車体を下げる

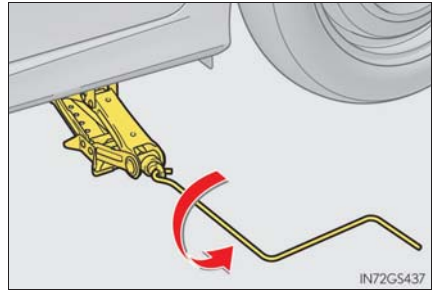

4 図の番号順でナットを2、3度しっかり締め付ける

締め付けトルク：
103N・m (1050kgf・cm)

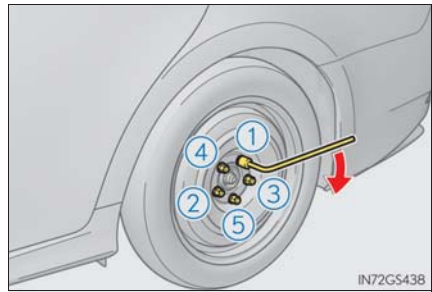

5 すべての工具・ジャッキ・パンクしたタイヤを収納する

知識

■ 応急用タイヤについて

- タイヤの側面に TEMPORARY USE ONLY と書かれています。応急用にのみ使用してください。
- 空気圧を必ず点検してください。(→ P. 468)

■ 応急用タイヤを使用するとき

応急用タイヤにはタイヤ空気圧バルブ／送信機が装着されていません。指定の通常タイヤに交換し、正しい空気圧に調整するまではタイヤ空気圧警告灯は消灯しません。

■ 応急用タイヤを装着しているとき

標準タイヤ装着時に比べ車高が低くなる場合があります。

■ 雪道・凍結路で後輪がパンクしたとき（前後のタイヤサイズが異なる車両を除く）

- 1 前輪を応急用タイヤに交換する
- 2 パンクした後輪をはずした前輪に交換する
- 3 タイヤチェーンを後輪に装着する

 **警告****■ 応急用タイヤを使用するとき**

- お客様の車専用になっているため、他の車には使用しないでください。
- 同時に 2 つ以上の応急用タイヤを使用しないでください。
- できるだけ早く通常のタイヤと交換してください。
- 急加速・急ハンドル・急ブレーキやシフト操作による急激なエンジンブレーキの使用は避けてください。

■ 応急用タイヤを装着しているとき

正確な車両速度が検出できない場合があります、次のシステムが正常に作動しなくなるおそれがあります。

- ・ ABS
- ・ ブレーキアシスト
- ・ VSC
- ・ LKA (レーンキーピングアシスト)
- ・ NAVI・AI-AVS★
- ・ レーダークルーズコントロール (全車速追従機能付き)
- ・ VGRS★
- ・ DRS★
- ・ LDH★
- ・ TRC
- ・ VDIM
- ・ PCS (プリクラッシュセーフティシステム)
- ・ AFS★
- ・ GPS ボイスナビゲーション
- ・ タイヤ空気圧警報システム
- ・ EPS

■ 応急用タイヤ使用時の速度制限

応急用タイヤを装着しているときは、80km/h 以上の速度で走行しないでください。応急用タイヤは、高速走行に適していないため、思わぬ事故につながるおそれがあります。

★：グレード、オプションなどにより、装備の有無があります。

 注意**■ 応急用タイヤ装着中の注意**

応急用タイヤ装着中は、標準タイヤ装着時に比べ車高が低くなる場合があります。段差を乗り越えるときは注意してください。

■ タイヤチェーンの装着について

応急用タイヤには、タイヤチェーンを装着しないでください。タイヤチェーンが車体にあたり、車を損傷したり走行に悪影響をおよぼしたりするおそれがあります。

■ タイヤ・ホイール・バルブ/送信機・バルブキャップの修理・交換

→ P. 348

パンクしたときは (タイヤパンク応急修理キット装着車)

タイヤパンク応急修理キット装着車には、スペアタイヤが搭載されていません。

タイヤがパンクしたときは、タイヤパンク応急修理キットで応急修理することができます。釘やネジなどが刺さった程度の軽度なパンクを応急修理できます。(パンク補修液 1 本につき、応急修理できるタイヤは 1 本です)

タイヤパンク応急修理キットで応急修理したタイヤの修理・交換については、レクサス販売店にご相談ください。

警告

■ パンクしたままの走行について

タイヤがパンクした状態で走行を続けしないでください。
短い距離の運転でも、タイヤとホイールが修理できないほどの損傷になります。パンクした状態で走行を続けると、タイヤ側面に円周状の溝ができる場合があります。この状態で応急修理キットを使用すると、タイヤが破裂し、重大な傷害におよぶか、最悪の場合死亡につながるおそれがあります。

応急修理する前に

- 地面が固く平らな場所に移動する
- パーキングブレーキをかける
- シフトレバーを P にする
- ハイブリッドシステムを停止する
- 非常点滅灯を点滅させる (→ P. 369)

タイヤパンク応急修理キット・工具の搭載位置

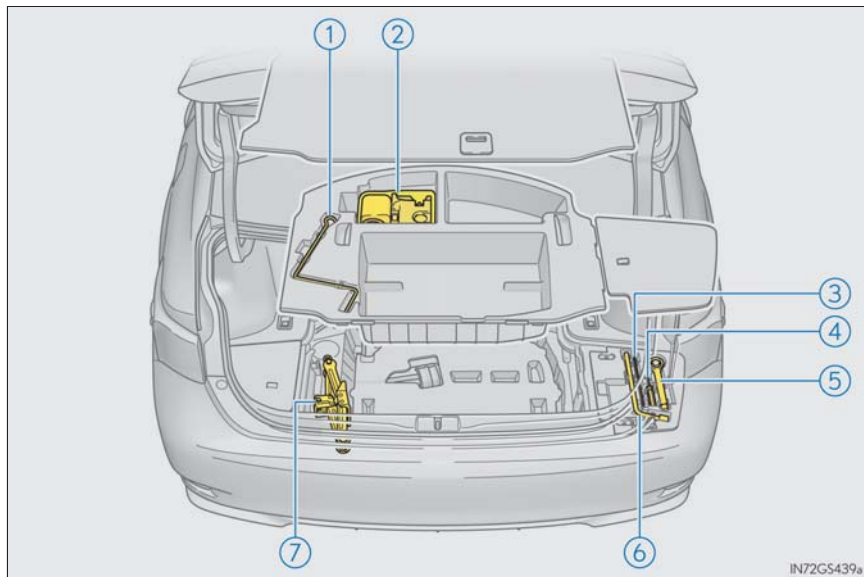

- | | |
|------------------|--------------|
| ① ジャッキハンドル | ⑤ けん引フック |
| ② タイヤパンク応急修理キット | ⑥ ホイールナットレンチ |
| ③ パーキングブレーキ解除ツール | ⑦ ジャッキ※ |
| ④ ドライバー | |

※ ジャッキの使い方 (→ P. 418)

タイヤパンク応急修理キットの内容／各部の名称

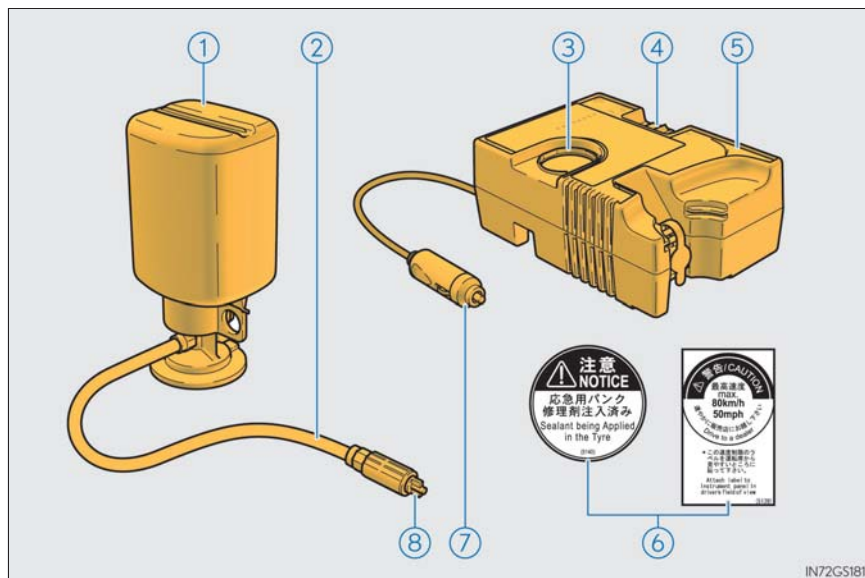

IN72GS1B1

- | | |
|----------|-------------|
| ① パンク補修液 | ⑤ コンプレッサー |
| ② ホース | ⑥ ラベル |
| ③ 空気圧計 | ⑦ 電源プラグ |
| ④ 電源スイッチ | ⑧ 空気逃がしキャップ |

応急修理キットの取り出し方

- 1 ラゲージマットを取りはずす (→ P. 314)
- 2 応急修理キットを取り出す

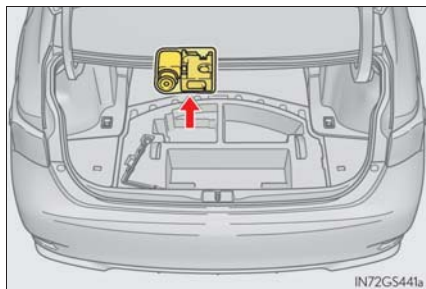

ジャッキの取り出し方

- 1 ラゲージマットを取りはずす (→ P. 314)
- 2 ラゲージトレイを取りはずす

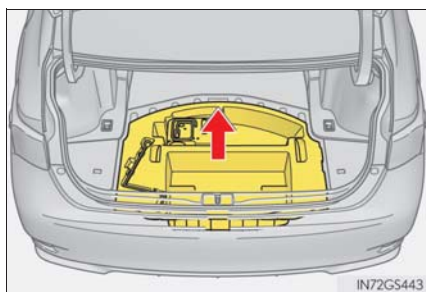

- 3 ジャッキを取りはずす
 - ① 締まる
 - ② ゆるむ

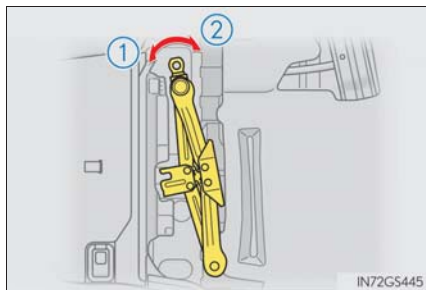

応急修理する前に

タイヤの損傷程度を確認してください。

釘やネジなどが刺さっている場合のみ、タイヤを応急修理してください。

- ・ タイヤに刺さっている釘やネジなどは抜かないでください。抜いてしまうと穴が大きくなりすぎ、応急修理ができなくなることがあります。
- ・ パンク補修液がもれないようにするため、パンク箇所が分かっている場合は、パンク箇所が上になるように車両を移動してください。



応急修理するとき

- 1 パンクしたタイヤのバルブからバルブキャップを取りはずす

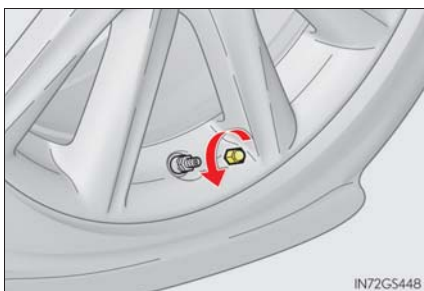

- 2 ボトルのホースから空気逃がしキャップを取りはずす

空気逃がしキャップは再度使用するため、なくさないように保管してください。

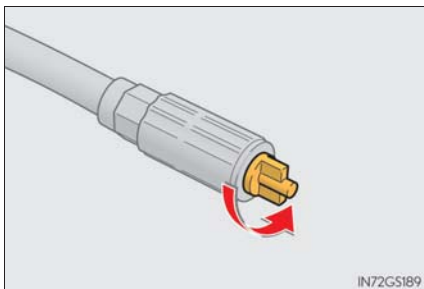

- 3** ホースをバルブに接続する
ホース先端を時計まわりにまわして
しっかりと最後までねじ込みます。

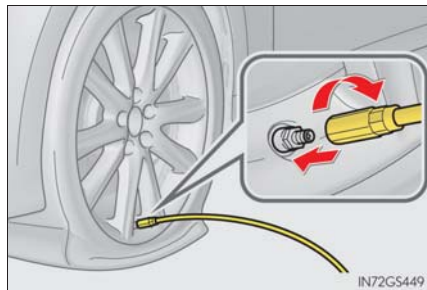

- 4** コンプレッサーのスイッチが OFF
であることを確認する

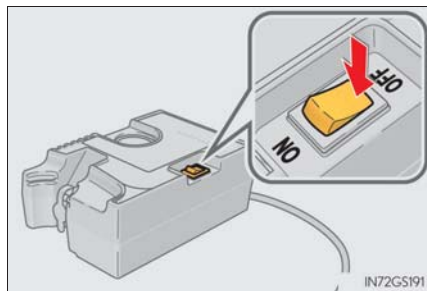

- 5** コンプレッサーのゴム栓をはずす

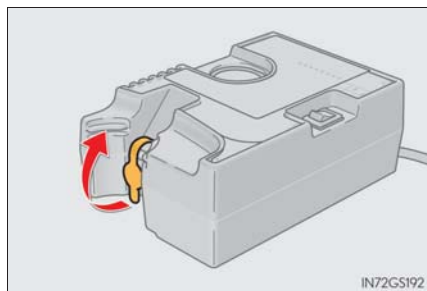

6 コンプレッサーの電源プラグをアクセサリソケットに挿し込む

▶ フロント

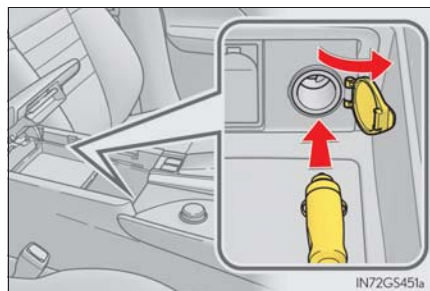

▶ リヤ★

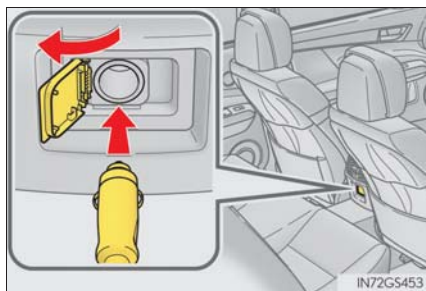

7 ボトルをコンプレッサーに接続する

しっかりと接続されているか確認してください。

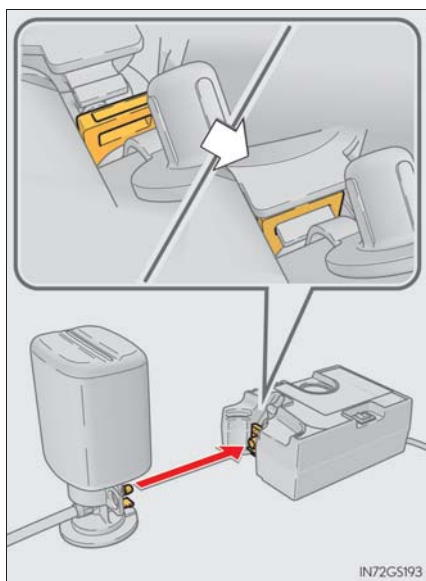

★：グレード、オプションなどにより、装備の有無があります。

- 8 付属のラベル 2 枚を図のようにそれぞれ貼り付ける

ホイールの汚れや水分を十分に拭き取ってからラベルを貼り付けてください。ラベルを貼り付けることができない場合は、レクサス販売店にてタイヤを修理・交換するときにパンク補修液注入済であることを必ずお伝えください。

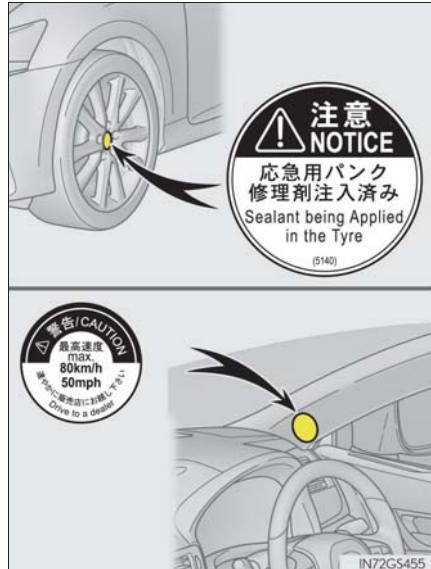

- 9 タイヤの指定空気圧を確認する

運転席側の空気圧ラベルで確認することができます。(→ P. 468)

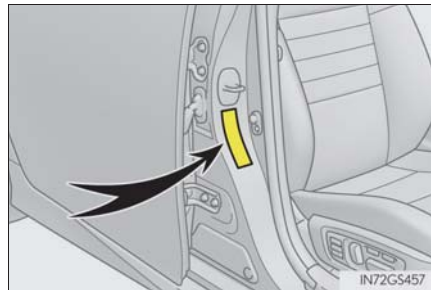

- 10 ハイブリッドシステムを始動する (→ P. 173)

- 11 コンプレッサーのスイッチをONにし、パンク補修液と空気を充填する

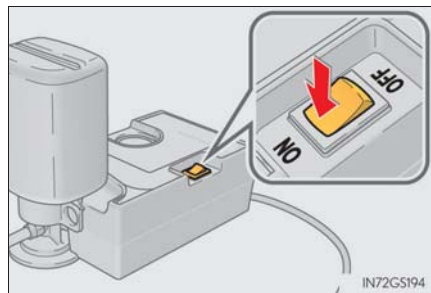

12 空気圧が指定空気圧になるまで充填する

- ① 一時的に空気圧計が 300 ～ 400kPa (3.0 ～ 4.0kg/cm²) まで上昇し、徐々に減少します。
- ② スイッチを ON にしてから 1 分程度 (低温の場合は 15 分程度) で実際の空気圧表示になります。
- ③ 指定空気圧になるまで充填する
 - ・ コンプレッサーのスイッチを OFF にして空気圧を確認してください。空気の入れすぎに注意して、指定空気圧になるまで充填・確認をくり返してください。
 - ・ 10 分以上 (低温の場合は 35 分以上) 充填しても指定空気圧にならない場合は、応急修理できません。コンプレッサーのスイッチを OFF にしてレクサス販売店にご連絡ください。
 - ・ 空気を入れすぎたときは、指定空気圧になるまで空気を抜いてください。(→ P. 435, 468)

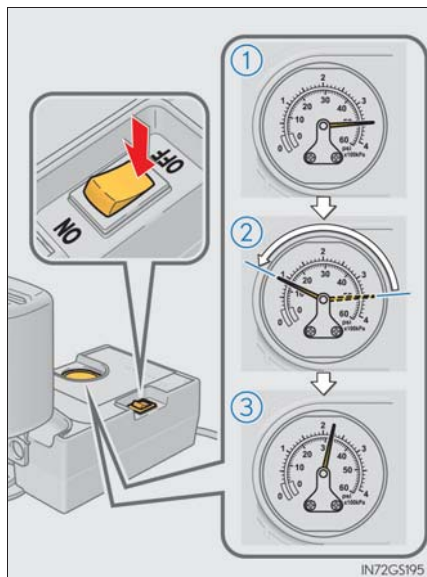

13 コンプレッサーのスイッチが OFF であることを確認した上で、アクセサリソケットから電源プラグを抜き、タイヤのバルブから応急修理キットのホースを取りはずす

ホースを取りはずすときにパンク補修液が漏れる可能性があります。

14 バルブキャップを応急修理したタイヤのバルブに取り付ける

15 ボトルのホース先端に空気逃がしキャップを取り付ける

空気逃がしキャップを取り付けないとパンク補修液が漏れ、お車が汚れる可能性があります。

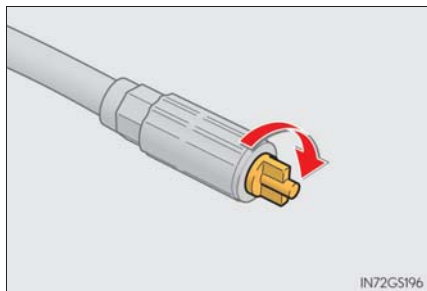

16 いったん、ボトルとコンプレッサーを接続したままトランクに収納する

17 タイヤ内のパンク補修液を均等に広げるために、すみやかに 5 km 程度、速度 80 km/h 以下で安全に走行する

18 走行後、平坦で安全な場所に停車し、再度コンプレッサーを接続する

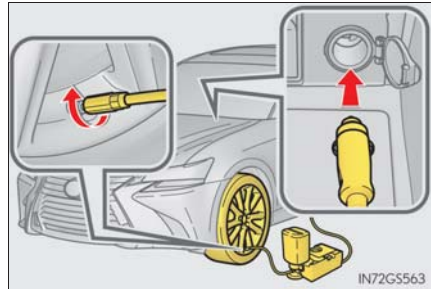

19 コンプレッサーのスイッチをONにして数秒間経過後、スイッチをOFFにして空気圧を確認する

① 空気圧が 130kPa (1.3kg/cm²) 未満の場合：応急修理できません。レクサス販売店にご連絡ください。

② 空気圧が 130kPa (1.3kg/cm²) 以上、指定空気圧未満の場合：手順 **20** へ

③ 空気圧が指定空気圧 (→ P. 468) の場合：手順 **21** へ



20 コンプレッサーのスイッチをONにして指定空気圧まで空気を充填し、再度約 5 km 走行後にあらためて手順 **18** から実施する

21 ボトルのホース先端に空気逃がしキャップを取り付ける

空気逃がしキャップを取り付けないとパンク補修液が漏れ、お車が汚れる可能性があります。

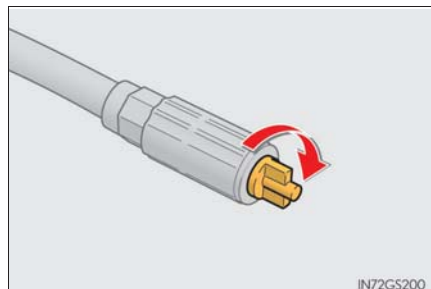

22 ボトルとコンプレッサーを接続したままトランクに収納します

23 急ブレーキ、急加速、急ハンドルを避け、100km 以内、速度 80 km/h 以下でレクサス販売店まで慎重に走行する

 知識**■ 応急修理キットで修理できないパンク**

次の場合は、応急修理キットでは応急修理できません。レクサス販売店にご連絡ください。

- タイヤ空気圧が不十分な状態で走行してタイヤが損傷しているとき
- タイヤ側面など、接地面以外に穴や損傷があるとき
- タイヤがホイールから明らかにはずれているとき
- タイヤに 4mm 以上の切り傷や刺し傷があるとき
- ホイールが破損しているとき
- 2 本以上のタイヤがパンクしているとき
- 1 本のタイヤに 2 箇所以上の切り傷や刺し傷があるとき
- 補修液の有効期限がきれているとき

■ 応急修理キットについて

- パンク補修液には有効期限があります。有効期限は容器に表示されています。有効期限が切れる前に交換してください。交換については、レクサス販売店にご相談ください。
- 応急修理キットのパンク補修液は、1 本のタイヤを一度だけ応急修理できます。使用したパンク補修液の交換は、レクサス販売店にご相談ください。コンプレッサーはくり返し使用できます。
- 外気温度が -40°C ~ 60°C のときに使用できます。
- 応急修理キット搭載車両の装着タイヤ専用です。指定タイヤサイズ以外のタイヤや、他の用途には使用しないでください。
- パンク補修液が衣服に付着すると、シミになる場合があります。
- パンク補修液がホイールやボデーに付着した場合、放置すると取れなくなるおそれがあります。ぬれた布などですみやかにふき取ってください。
- 応急修理キット作動中は、大きな音がしますが故障ではありません。
- タイヤ空気圧の点検や調整には使用しないでください。

■ 空気を入れすぎてしまったとき

- 1 タイヤからホースを取りはずす
- 2 ホース先端に空気逃がしキャップをかぶせ、キャップの突起部をタイヤのバルブに押しあてて空気を抜く

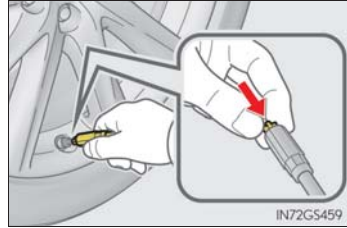

- 3 ホースから空気逃がしキャップを取りはずし、ホースを再接続する
- 4 コンプレッサーのスイッチを ON にして数秒間経過後、スイッチを OFF にして空気圧計を確認する
指定空気圧より低いときは、再度、コンプレッサーのスイッチを ON にし、指定空気圧になるまで空気を充填してください。

■ 応急（パンク）修理キットを使用したとき

- 空気圧が正確に測定できなくなることがあります。できるだけ早くレクサス販売店で点検を受け、空気圧バルブ/送信機を交換してください。
- タイヤの指定空気圧に達していても、タイヤ空気圧警告灯が点灯する可能性があります。

■ 応急修理キットの点検について

パンク補修液の有効期限の確認は定期的に行ってください。

有効期限はボトルに表示されています。

有効期限がきれたパンク補修液は使用しないでください。応急修理キットによる修理が正常にできない場合があります。

▲ 警告

■ 応急修理キットについて

次のことを必ずお守りください。

お守りいただかないと、思わぬ事故につながるおそれがあります。

- 応急修理キットはお客様の車専用です。他の車には使わないでください。
- 指定タイヤサイズ以外のタイヤや他の用途には使用しないでください。応急修理が完全に行われないおそれがあります。

**警告****■ バンク補修液について**

- 誤って飲み込むと健康に害があります。その場合はできるだけたくさん水を飲み、ただちに医師の診察を受けてください。
- もし目に入ったり、皮膚に付着したりした場合には、水でよく洗い流してください。それでも異常を感じたときは、医師の診察を受けてください。

■ バンクしたタイヤを応急修理するとき

- 車両を安全で平坦な場所に停止させてください。
- 走行直後、ホイールやブレーキまわりなどにはふれないでください。
走行直後のホイールやブレーキまわりは高温になっている可能性があるため手や足などがふれると、やけどをするおそれがあります。
- タイヤを車両に取り付けた状態で、バルブとホースをしっかりと接続してください。
- 接続が不十分な場合、空気もれたり、バンク補修液が飛散したりするおそれがあります。
- 充填中にホースがはずれると、圧力でホースが急に動くおそれがあり危険です。
- 充填後、ホースを取りはずすときや空気を抜くときにバンク補修液が飛散する場合があります。
- 作業手順に従って応急修理を行ってください。
手順どおりに行わないとバンク補修液が噴出する場合があります。
- 破裂の危険があるので、応急修理キットの作動中は補修中のタイヤから離れてください。タイヤに亀裂や変形が発生している場合、ただちにコンプレッサーのスイッチを OFF にし、修理を中止してください。
- 応急修理キットは、長時間作動させると過熱する可能性があります。35分以上連続で作動させないでください。
- 応急修理キットの作動中は、部分的に熱くなります。使用中、または使用後の取り扱いには注意してください。ボトルとコンプレッサー接続箇所の金属部分は特に熱くなるため、使用中、または使用直後はふれないでください。
- 速度制限ラベルは指定位置以外に貼らないでください。ハンドルのパッド部分などの SRS エアバッグ展開部に貼ると、SRS エアバッグが正常に作動しなくなるおそれがあります。

 警告

■ 補修液を均等に広げるための運転について

- 低速で慎重に運転してください。特にカーブや旋回時には注意してください。
- 車がまっすぐ走行しなかったり、ハンドルをとられたりする場合は、停車し、次のことを確認してください。
 - ・ タイヤを確認してください。タイヤがホイールからはずれている可能性があります。
 - ・ 空気圧を確認してください。130kPa (1.3kg/cm²) 未満の場合は、タイヤが大きなダメージを受けている可能性があります。

 注意

■ 応急修理をするとき

- タイヤに刺さった釘やネジを取り除かずに応急修理を行ってください。取り除いてしまうと、応急修理キットでは応急修理ができなくなる場合があります。
- 応急修理キットに防水機能はありません。降雨時などは、水がかからないようにして使用してください。
- 砂地などの砂ぼこりの多い場所に直接置いて使用しないでください。砂ぼこりなどを吸い込むと、故障の原因になります。
- 応急修理キットは倒れた状態では正常に作動しません。必ず立ててご使用ください。

■ 応急修理キットについて

- 応急修理キットは DC12V 専用です。他の電源での使用はできません。
- 応急修理キットにガソリンがかかると、劣化するおそれがあります。ガソリンがかからないようにしてください。
- 応急修理キットはトランクに収納してください。急ブレーキ時などに応急修理キットが飛び出したりして破損するおそれがあります。
- 応急修理キットは指定の位置に収納し、お子さまが誤って手をふれないようご注意ください。
- 分解・改造などは絶対にしないでください。また、圧力計などに衝撃を与えないでください。故障の原因になります。

ハイブリッドシステムが始動できないときは

ハイブリッドシステムが始動できない原因は状況によって異なります。次のことをご確認いただき、適切に対処してください。

正しいハイブリッドシステムの始動方法（→ P. 173）に従っても始動できない

次の原因が考えられます。

- 電子キーが正常に働いていない可能性があります。（→ P. 444）
- 燃料が入っていない可能性があります。
給油してください。
- イモビライザーシステムに異常がある可能性があります。（→ P. 65）
- ステアリングロックシステムに異常がある可能性があります。
- 電子キーの電池切れやヒューズ切れなど、電気系統異常の可能性がります。異常の種類によっては、ハイブリッドシステムを一時的な処置でかけることができます。（→ P. 439）

室内灯・ヘッドランプが暗い／ホーンの音が小さい、または鳴らない場合

次の原因が考えられます。

- 補機バッテリーあがりの可能性があります。（→ P. 446）
- 補機バッテリーのターミナルがゆるんでいる可能性があります。
（→ P. 333）

室内灯・ヘッドランプが点灯しない／ホーンが鳴らない場合

次の原因が考えられます。

- 補機バッテリーあがりの可能性があります。（→ P. 446）
- 補機バッテリーのターミナルがはずれている可能性があります。
（→ P. 333）

対処の方法がわからないとき、あるいは対処をしてもハイブリッドシステムが始動できないときは、レクサス販売店にご連絡ください。

緊急始動機能

通常のハイブリッドシステム始動操作でハイブリッドシステムが始動しないときは、次の手順でハイブリッドシステムが始動する場合があります。

緊急時以外は、この方法で始動させないでください。

- 1** パーキングブレーキがかかっていることを確認するため、パーキングブレーキスイッチを押す（→ P. 188）
メーター内のパーキングブレーキ表示灯が点灯します。
- 2** シフトレバーがPの位置にあることを確認する
- 3** パワースイッチをアクセサリモードにする
- 4** ブレーキペダルをしっかりと踏んでパワースイッチを約15秒以上押し続ける

上記の方法でハイブリッドシステムが始動しても、システムの故障が考えられます。ただちにレクサス販売店で点検を受けてください。

シフトレバーがシフトできないときは

ブレーキペダルを踏んだ状態でシフトレバーがシフトできない場合、シフトロックシステム（シフトレバーの誤操作を防ぐ装置）などの故障が考えられます。ただちにレクサス販売店で点検を受けてください。

ただし一時的な処置として、次の方法でシフトレバーをシフトすることができます。

- 1 パーキングブレーキがかかっていることを確認するため、パーキングブレーキスイッチを押す（→ P. 188）
メーター内のパーキングブレーキ表示灯が点灯します。

- 2 パワースイッチをアクセサリモードにする

- 3 ブレーキペダルを踏む

- 4 マイナスドライバーなどを使ってカバーをはずす

傷が付くのを防ぐため、マイナスドライバーの先端に布などを巻いて保護してください。

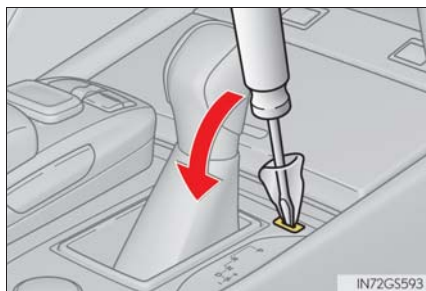

- 5 シフトロック解除ボタンを押す
ボタンを押しているあいだは、レバーをシフトできます。

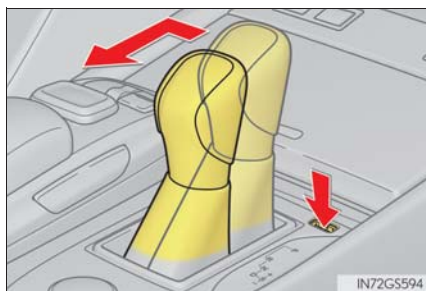

パーキングブレーキが解除できないときは

補機バッテリーがあがったときや、パーキングブレーキスイッチを操作してもパーキングブレーキが解除されないときは、次の手順で手動解除することができます。緊急時などでパーキングブレーキを解除する必要があるときのみ行ってください。補機バッテリーが正常のときにスイッチ操作で解除できない場合は、パーキングブレーキシステムの故障が考えられます。ただちにレクサス販売店で点検を受けてください。

手動解除する前に

- シフトレバーを P にする
- パワースイッチを OFF にする
- パーキングブレーキ表示灯が消灯していることを確認する
- 輪止めをする

手動解除の方法

- 1 パーキングブレーキ解除ツールと車載ドライバーをトランクから取り出す (→ P. 415, 425)
車載ドライバーのハンドルに専用工具を取り付けます。

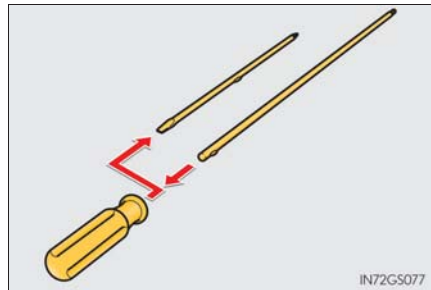

- 2 応急用タイヤ装着車：スペアタイヤを取り出す (→ P. 417)
タイヤパンク応急修理キット装着車：ラゲージトレイを取りはずす (→ P. 427)
- 3 キャップを取りはずす

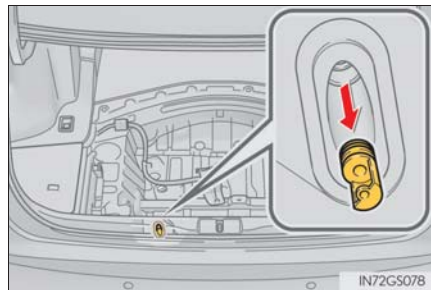

- 4 工具を挿し込み、強く押しあてながら左へ止まるまでまわす

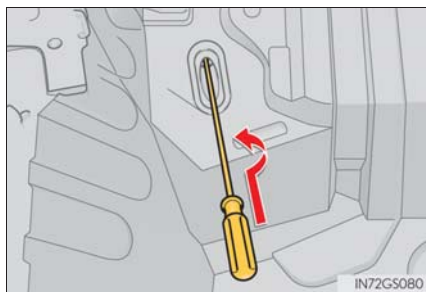

知識

■ 手動操作について

パーキングブレーキを手動でかけることはできません。

⚠ 警告

■ 手動解除するときの警告

- パーキングブレーキを手動で解除するときは、必ずシフトレバーをPにして輪止め
で固定してください。
車両が動き出すおそれがあるため、特に注意してください。
- パーキングブレーキを手動で解除するときは、必ずパワースイッチをOFFにして、
パーキングブレーキ表示灯が消灯していることを確認してください。
パワースイッチがONモードのときに手動解除を行うと、システムが作動して挿し
込んだ工具が回転し、思わぬ事故につながるおそれがあり危険です。

電子キーが正常に働かないときは

電子キーと車両間の通信がさまたげられたり（→ P. 133）、電子キーの電池が切れたときは、スマートエントリー&スタートシステムとワイヤレスリモコンが使用できなくなります。このような場合、次の手順でドアやトランクを開けたり、ハイブリッドシステムを始動したりすることができます。

ドアの施錠・解錠、トランクの解錠とキー連動操作

■ ドア

メカニカルキー（→ P. 113）を使って次の操作ができます。

- ① 全ドア施錠
- ② ドアガラスとムーンルーフ★が閉まる（まわし続ける）※
- ③ 全ドア解錠
- ④ ドアガラスとムーンルーフ★が開く（まわし続ける）※

※ カスタマイズ機能での設定変更が必要です。（→ P. 469）

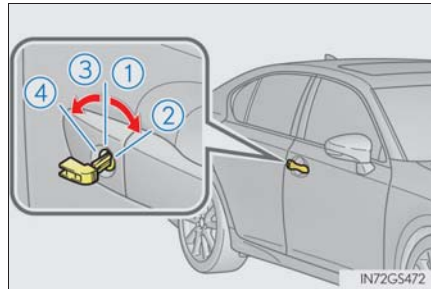

■ トランク

メカニカルキーを時計まわりにまわして開ける

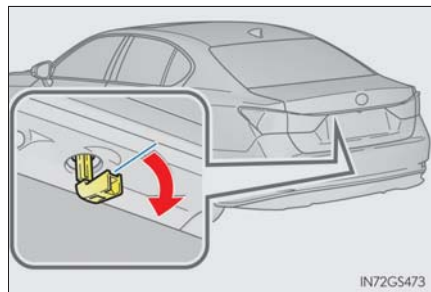

★：グレード、オプションなどにより、装備の有無があります。

ハイブリッドシステム始動の方法

1 シフトレバーがPの状態ブレーキペダルを踏む

2 電子キーのレクサスエンブレム面で、パワースイッチにふれる

電子キーを認識するとブザーが鳴り、ONモードへ切りかわります。

車両カスタマイズ機能でスマートエントリー&スタートシステムの設定が非作動になっているときは、アクセサリモードへ切りかわります。

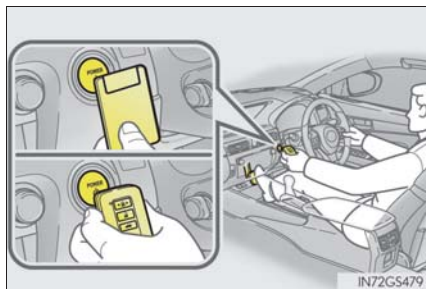

3 ブレーキペダルをしっかりと踏み込んで、マルチインフォメーションディスプレイに  が表示されていることを確認する

4 パワースイッチを押す

処置をしても作動しないときは、レクサス販売店にご連絡ください。

知識

■ハイブリッドシステムの停止方法

通常のハイブリッドシステムの停止方法と同様に、シフトレバーをPにしてパワースイッチを押します。

■電池交換について

ここで説明しているハイブリッドシステムの始動方法は一時的な処置です。電池が切れたときは、ただちに電池の交換をおすすめします。(→ P. 353)

■モードの切りかえ

ハイブリッドシステム始動方法の手順**3**で、ブレーキペダルから足を離してパワースイッチを押すと、ハイブリッドシステムが始動せず、スイッチを押すごとにモードが切りかわります。(→ P. 174)

■電子キーが正常に働かない場合

- 車両カスタマイズ機能でスマートエントリー&スタートシステムの設定を確認し、非作動になっている場合には、作動可能に設定変更してください。(→ P. 469)
- 電子キーが節電モードに設定されていないことを確認してください。設定されている場合は解除してください。(→ P. 133)

 **警告****■ メカニカルキーを使ってドアガラスやムーンルーフ★を操作するとき**

ドアガラスやムーンルーフに人が挟まれるおそれがないことを確認してから操作してください。またお子さまには、メカニカルキーによる操作をさせないでください。お子さまや他の人がドアガラスやムーンルーフに挟まれたり巻き込まれたりするおそれがあります。

★：グレード、オプションなどにより、装備の有無があります。

補機バッテリーがあがったときは

補機バッテリーがあがった場合、次の手順でハイブリッドシステムを始動させることができます。

ブースターケーブルと 12V のバッテリー付き救援車があれば、次の手順に従って、ハイブリッドシステムを始動させることができます。

- 1** 電子キーを携帯していることを確認する

ブースターケーブル接続時、場合によっては、オートアラームが作動し自動的にドアが施錠されます。
(→ P. 67)



- 2** ボンネットを開けて (→ P. 333)、エンジンルームカバーを取りはずし (→ P. 337)、ヒューズボックスのカバーをはずす

- ① すべてのクリップをはずす
② 左右のツメを押してロックをはずし、手前のプレートを引きながらカバーを持ち上げる

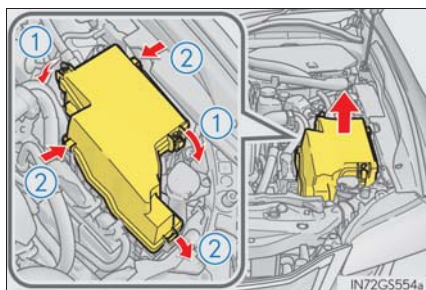

- 3** ヒューズボックス内の救援用端子のカバーを開ける

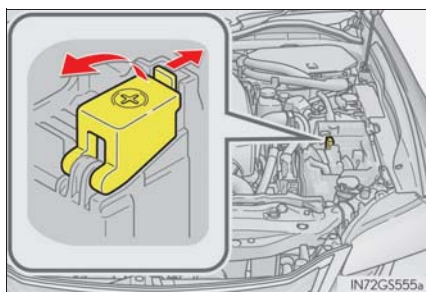

- 4 GS450h：エンジンルーム中央のカバーをはずす

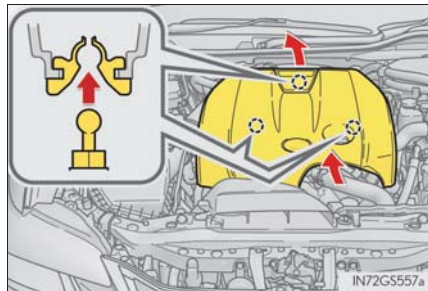

- 5 ブースターケーブルを次の順につなぐ

▶ GS450h

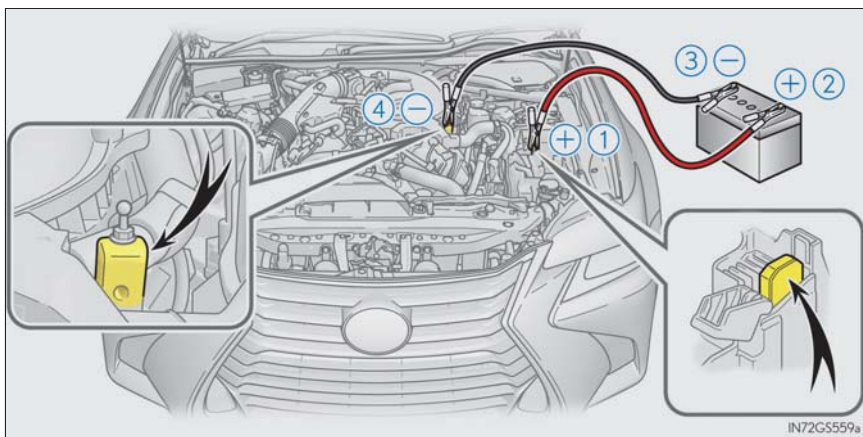

▶ GS300h

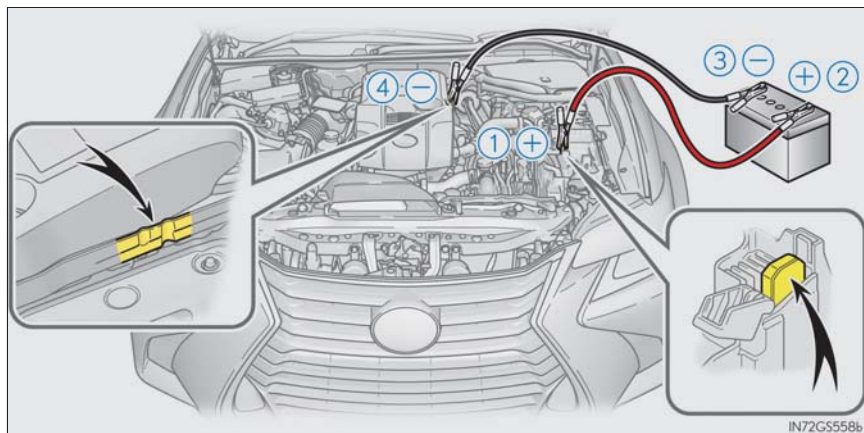

- ① 赤色のブースターケーブルを自車の救援用端子につなぐ
- ② 赤色のブースターケーブルのもう一方の端を救援車のバッテリーの＋端子につなぐ
- ③ 黒色のブースターケーブルを救援車のバッテリーの－端子につなぐ
- ④ 黒色のブースターケーブルのもう一方の端を未塗装の金属部（図に示すような固定された部分）につなぐ
- ⑥ 救援車のエンジンをかけ、回転を少し高めにして、約 5 分間自車の補機バッテリーを充電する
- ⑦ パワースイッチが OFF の状態でいずれかのドアを開閉する
- ⑧ 救援車のエンジン回転を維持したまま、パワースイッチをいったん ON モードにしてからハイブリッドシステムを始動する
- ⑨ READY インジケーターが点灯することを確認する
点灯しない場合はレクサス販売店にご連絡ください。
- ⑩ ハイブリッドシステムが始動したら、ブースターケーブルをつないだときと逆の順ではずす

ハイブリッドシステムが始動しても、早めにレクサス販売店で点検を受けてください。

 知識**■ 補機バッテリーあがり時の始動について**

この車両は、押しがけによる始動はできません。

■ 補機バッテリーあがりを防ぐために

- ハイブリッドシステムが停止しているときは、ランプやオーディオの電源を切ってください。
- 渋滞などで長時間止まっているときは、不必要な電装品の電源を切ってください。

■ 補機バッテリーについて

→ P. 333

■ 補機バッテリーの充電について

補機バッテリーの電力は、車両を使用していないあいだも、一部の電装品による消費や自然放電のために、少しずつ消費されています。そのため、車両を長期間放置すると、補機バッテリーがあがってハイブリッドシステムを始動できなくなるおそれがあります。(補機バッテリーはハイブリッドシステムの作動中に自動で充電されます)

■ 補機バッテリーあがり時や取りはずし時など

- 補機バッテリー脱着直後はスマートエントリー&スタートシステムによるドアの解錠ができない場合があります。解錠できなかった場合はワイヤレスリモコン、またはメカニカルキーで解錠・施錠を実施してください。
- 補機バッテリー脱着後、最初の始動操作ではハイブリッドシステムが始動できないことがあります。再度始動操作を行ってください。
- 車両は常に電源の状態を記憶しています。補機バッテリー脱着時、車両は補機バッテリーをはずす前の状態に復帰します。補機バッテリーを脱着する際は、パワースイッチを OFF にしてから行ってください。補機バッテリーがあがる前の状態が不明の場合、補機バッテリー接続時は特に注意してください。

 警告**■ 補機バッテリーの引火または爆発を防ぐために**

補機バッテリーから発生する可燃性ガスに引火して爆発するおそれがあり危険です
ので、火や火花が発生しないよう、次のことをお守りください。

- ブースターケーブルは正しい端子以外に接続しない
- +端子に接続したブースターケーブルの先を付近のブラケットや未塗装の金属部に接触させない
- ブースターケーブルは+側と-側の端子を絶対に接触させない
- 補機バッテリー付近では、喫煙したりマッチやライターなどで火を起こさない

■ 補機バッテリーの取り扱いについて

補機バッテリー内には有毒で腐食性のある酸性の電解液が入っており、また関連部品には鉛または鉛の混合物を含んでいるので、取り扱いに関し、次のことを必ずお守りください。

- 補機バッテリーを取り扱うときは保護メガネを着用し、液（酸）が皮膚・衣服・車体に付着しないようにする
- 必要以上、顔や頭などを補機バッテリーに近付けない
- 誤ってバッテリー液が体に付着したり目に入ったりした場合、ただちに大量の水で洗い、すぐに医師の診察を受ける
また、医師の診察を受けるまで、水を含ませたスポンジや布を患部にあてておく
- 誤ってバッテリー液を飲み込んだ場合、多量の水を飲んで、すぐに医師の診察を受ける
- 補機バッテリーの支柱・ターミナル・その他の関連部品の取り扱い後は手を洗う
- お子さまを補機バッテリーに近付けない

■ 補機バッテリーあがりの処置をしたあと

早めにレクサス販売店で補機バッテリーの点検を受けてください。

補機バッテリーが劣化している場合、そのまま使い続けると補機バッテリーから異臭ガスが発生し、乗員に健康障害をおよぼすおそれがあり危険です。

■ 補機バッテリーの交換について

→ P. 334

 注意**■ ブースターケーブルの取り扱いについて**

ブースターケーブルを接続したり、取りはずすときは、冷却ファンやベルトに巻き込まれないように十分注意してください。

■ 救援用端子について

この車の救援用端子は、他の車から応急的に補機バッテリーを充電するためのものです。この救援用端子を使用して、他の車のバッテリーあがりを救援することはできません。

オーバーヒートしたときは

次のような場合は、オーバーヒートの可能性があります。

- 水温計（→ P. 79）の針がレッドゾーンに入ったり、ハイブリッドシステムの出力が低下する（スピードが出ないなど）
- マルチインフォメーションディスプレイに「エンジン冷却水高温 安全な場所に停車して取扱書を確認してください」または「ハイブリッドシステム高温出力制限中です」が表示される
- エンジンルームから蒸気が出る

対処方法

- 水温計の針がレッドゾーンに入ったり、マルチインフォメーションディスプレイに「エンジン冷却水高温 安全な場所に停車して取扱書を確認してください」が表示されたとき

- 1 安全な場所に停車し、エアコンを OFF にしてから、ハイブリッドシステムを停止する
- 2 蒸気が出ている場合：
蒸気が出なくなったことを確認してから、注意してボンネットを開ける
蒸気が出ていない場合：
注意してボンネットを開ける
- 3 ハイブリッドシステムが十分に冷えてから、ラジエーターコア部（放熱部）やホースなどからの冷却水もれを点検する

- ① ラジエーター
- ② ファン

多量の冷却水もれがある場合は、ただちにレクサス販売店に連絡してください。

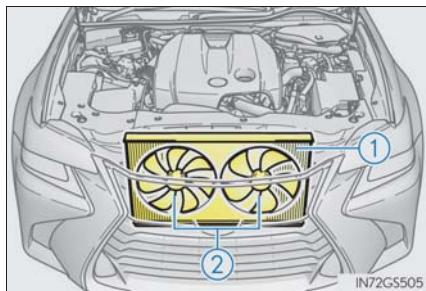

- 4** 冷却水の量がリザーバータンクの“FULL”（上限）と“LOW”（下限）のあいだにあるかを点検する

- ① リザーバータンク
- ② “FULL”（上限）
- ③ “LOW”（下限）
- ④ 冷却水注入口のキャップ

▶ GS450h

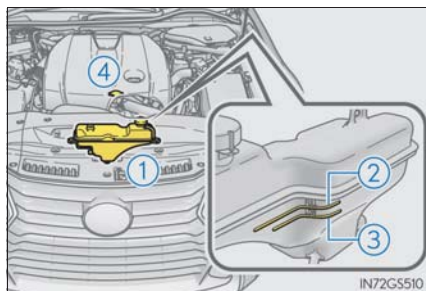

▶ GS300h

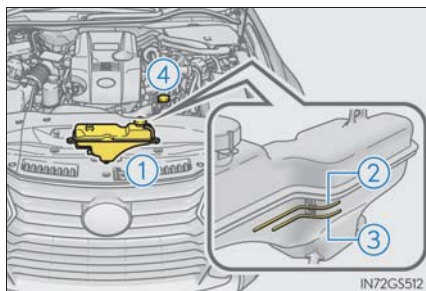

- 5** 冷却水が不足している場合は、冷却水を補給する（→ P. 456）

冷却水がない場合は、応急措置として水を補給してください。

▶ GS450h

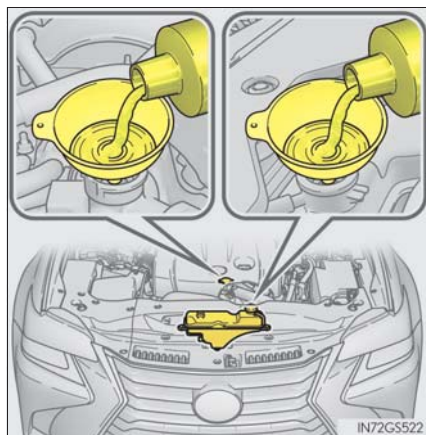

▶ GS300h

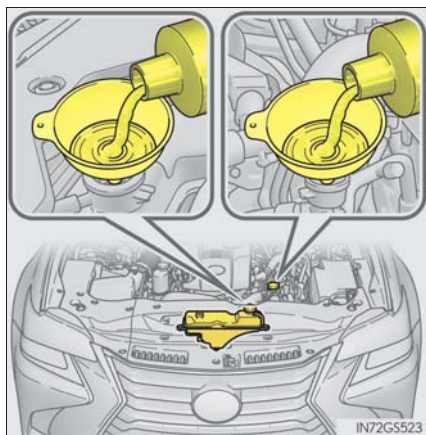

- 6** ハイブリッドシステムを始動し、エアコンを作動させてラジエーター冷却用のファンが作動しているか、およびラジエーターコアやホースなどから冷却水もれがないことを再度確認する

ハイブリッドシステムが冷えた状態での始動直後は、エアコンを ON にすることでファンが作動します。ファンの音や風で確認してください。わかりにくいときは、エアコンの ON・OFF をくり返してください。

(ただし、氷点下となる寒冷時はファンが作動しないことがあります)

- 7** ファンが作動していない場合：
すぐにハイブリッドシステムを停止し、レクサス販売店に連絡する

ファンが作動している場合：

最寄りのレクサス販売店で点検を受ける

■ マルチインフォメーションディスプレイに「ハイブリッドシステム高温出力制限中です」が表示されたとき

- 1** 安全な場所に停車する
- 2** ハイブリッドシステムを停止し、注意してボンネットを開ける
- 3** ハイブリッドシステムが十分に冷えてから、ラジエーターコア部（放熱部）やホースなどからの冷却水もれを点検する

① ラジエーター

② ファン

多量の冷却水もれがある場合は、ただちにレクサス販売店に連絡してください。

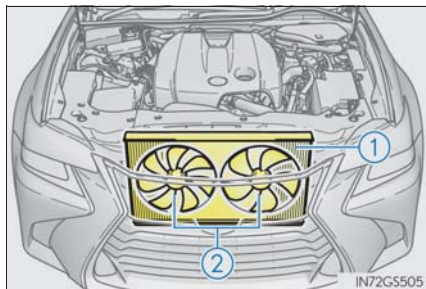

- 4 冷却水の量がリザーバタンクの“FULL”（上限）と“LOW”（下限）のあいだにあるかを点検する

- ① リザーバタンク
- ② “FULL”（上限）
- ③ “LOW”（下限）

▶ GS450h

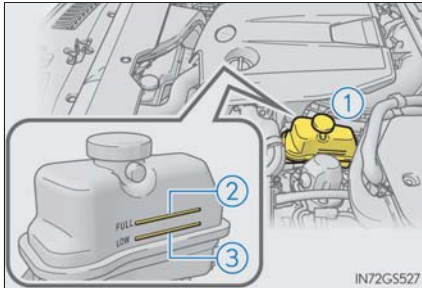

▶ GS300h

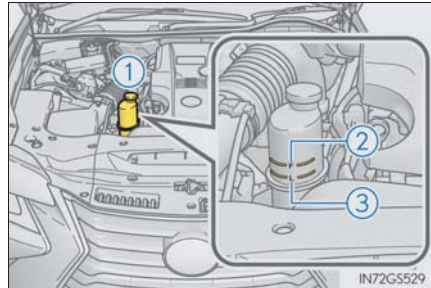

- 5 冷却水が不足している場合は、冷却水を補給する
冷却水がない場合は、応急措置として水を補給してください。

▶ GS450h

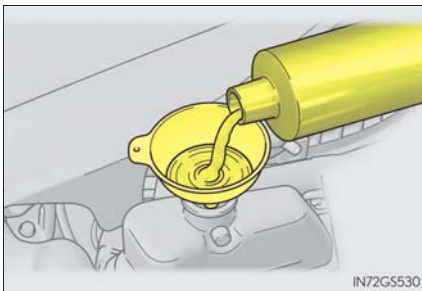

▶ GS300h

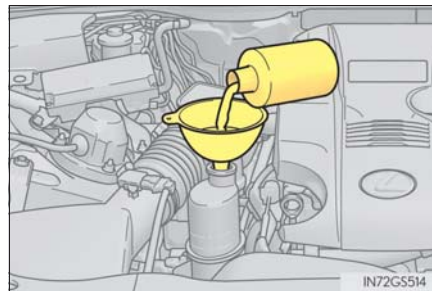

- 6 ハイブリッドシステムを始動し、マルチインフォメーションディスプレイを確認する

表示が消えない場合：

ハイブリッドシステムを停止してレクサス販売店に連絡する

表示が消えている場合：

最寄りのレクサス販売店で点検を受ける

 知識

■ 冷却水を補給するとき

次の手順で冷却水を注入してください。

- 1 キヤップ A・B を開ける
- 2 キヤップ A の注入口から 「[GR-HV] B」 ラインまたは 「[AR / GR] B」 ラインまで冷却水を注入し、キヤップ A を取り付ける
- 3 キヤップ B の注入口から満水になるまで冷却水を注入し、キヤップ B を取り付ける
キヤップ B を取り付けるときは、キヤップ先端の O リングに冷却水を塗布する (GS300h のみ)

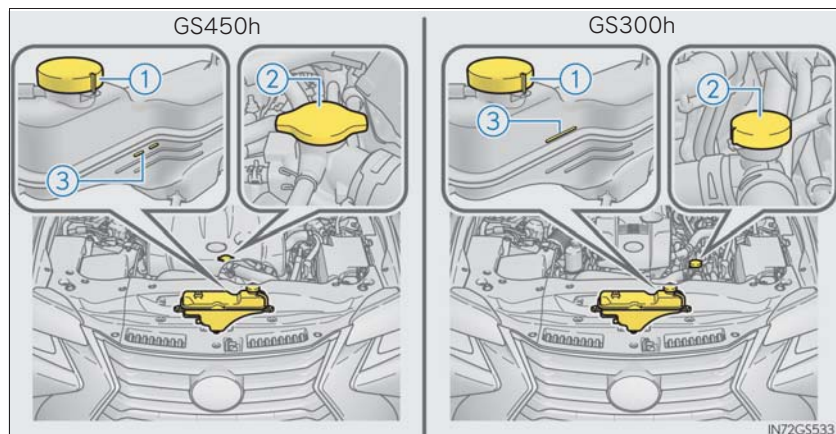

- ① キヤップ A
- ② キヤップ B
- ③ GS450h : 「[GR-HV] B」 ライン (注水の目安となる線)
GS300h : 「[AR / GR] B」 ライン (注水の目安となる線)

 警告**■ エンジンルームを点検しているとき**

次のことを必ずお守りください。

お守りいただかないと、やけどなどの重大な傷害を受けるおそれがあります。

- エンジンルームから蒸気が出ている場合は、蒸気が出なくなるまでボンネットを開けないでください。エンジンルーム内が高温になっています。
- ハイブリッドシステムの停止後は、パワースイッチ上のインジケーターと READY インジケーターが消灯していることを確認してください。ハイブリッドシステムが作動していると、ガソリンエンジンが自動的に動き出したり、ガソリンエンジンが停止していても、冷却ファンが急にまわり出すことがあります。ベルトやファンなどの回転部分にふれたり、近付いたりすると、手や衣服・工具などが巻き込まれたりして、重大な傷害を受けるおそれがあり危険です。

警告**■ エンジンルームを点検しているとき**

次のことを必ずお守りください。

お守りいただかないと、やけどなどの重大な傷害を受けるおそれがあります。

- ハイブリッドシステムおよびラジエーター・冷却水リザーバタンクが熱いうちは冷却水注入口のキャップや冷却水リザーバタンクのキャップを開けないでください。高温の蒸気や冷却水が噴き出すおそれがあります。

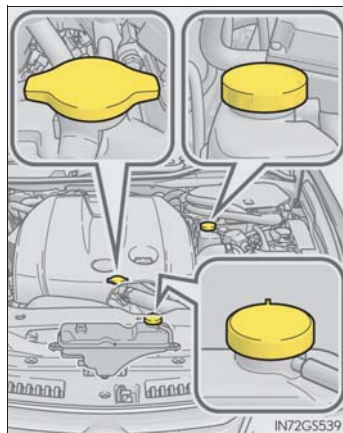

▶ GS300h

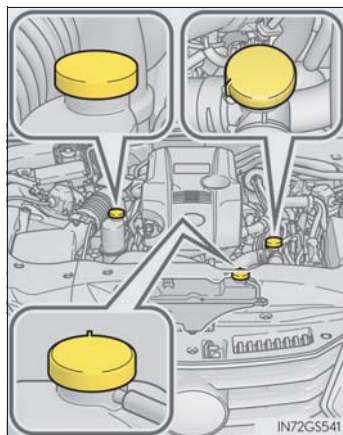

 注意**■ 冷却水を入れるとき**

ハイブリッドシステムが十分に冷えてからゆっくり入れてください。
ハイブリッドシステムが熱いときに急に冷たい冷却水を入れると、ハイブリッドシステムが損傷するおそれがあります。

■ 冷却システムの故障を防ぐために

次のことをお守りください。

- 異物（砂やほこりなど）を冷却水に混入させない
- 市販の冷却水用添加剤を使用しない

スタックしたときは

ぬかるみや砂地・雪道などでタイヤが空転したり埋まり込んで動けなくなったときは次の方法を試みてください。

- 1 パーキングブレーキをかけシフトレバーを P にして、ハイブリッドシステムを停止する
- 2 後輪周辺の土や雪などを取り除く
- 3 後輪の下に木や石などをあてがう
- 4 ハイブリッドシステムを再始動する
- 5 シフトレバーを D または R に入れ、パーキングブレーキを解除して注意しながらアクセルペダルを踏む



知識

■ 脱出しにくいとき

 を押して TRC を OFF にしてください。
(→P. 265)



 **警告****■ 脱出するとき**

前進と後退をくり返してスタックから脱出する場合、他の車・ものまたは人との衝突を避けるため周囲に何も無いことを確認してください。

スタックから脱出するとき、車が前方または後方に飛び出すおそれがありますので、特に注意してください。

■ シフトレバーを操作するとき

アクセルペダルを踏み込んだまま操作しないように気を付けてください。

車が急発進し、思わぬ事故につながるおそれがあり危険です。

 **注意****■ トランスミッションやその他の部品への損傷を避けるために**

● 後輪が空転するのを避け、必要以上にアクセルペダルを踏まないでください。

● 上記の方法で脱出できなかった場合、けん引による救援が必要です。

車両情報

8

8-1. 仕様一覧

メンテナンスデータ
(指定燃料・オイル量など)464

8-2. カスタマイズ機能

ユーザーカスタマイズ
機能一覧469

8-3. 初期設定

初期設定が必要な項目481

メンテナンスデータ（指定燃料・オイル量など）

使用するオイルや液類の品質により、お車の寿命は著しく左右されます。お車には、最も適した弊社純正オイル・液類（以下、「指定銘柄」といいます）のご使用をおすすめします。

指定銘柄以外を使用される場合は、指定銘柄に相当する品質のものをご使用ください。

燃料

車種	指定燃料	容量 [L]（参考値）
GS450h	無鉛プレミアムガソリン（無鉛ハイオク）	66
GS300h	無鉛レギュラーガソリン	

エンジンオイル

指定銘柄	容量 [L]（参考値※1）		
	車種	オイルのみ交換	オイルとオイルフィルター交換
弊社純正モーターオイル SN 0W-20 ※2 —API SN/RC, ILSAC GF-5, SAE 0W-20 弊社純正モーターオイル SN 5W-20 —API SN/RC, ILSAC GF-5, SAE 5W-20	GS450h	5.9	6.3
弊社純正モーターオイル SN 5W-30 —API SN/RC, ILSAC GF-5, SAE 5W-30 弊社純正モーターオイル SN 10W-30 —API SN/RC, ILSAC GF-5, SAE 10W-30	GS300h	4.1	4.5

※1 エンジンオイルの容量は交換する際の目安です。オイル量の確認は、エンジンの暖機後にハイブリッドシステムを停止し、5分以上経過してからレベルゲージで行ってください。

※2 0W-20 は上記表の指定銘柄の中では、最も省燃費性に優れるオイルです。

■ 指定エンジンオイル

API 規格 SN/RC、SM/EC か、ILSAC 規格に合致したオイルをご使用ください。なお、ILSAC 規格合格油の缶には ILSAC CERTIFICATION（イルサックサーティフィケーション）マークが付いています。

- ① API マーク
- ② ILSAC CERTIFICATION マーク

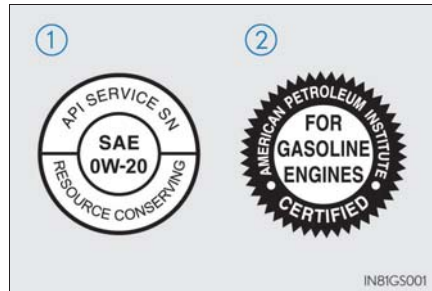

■ エンジンオイル推奨粘度

下記表に基づき、外気温に適した粘度のものをご使用ください。

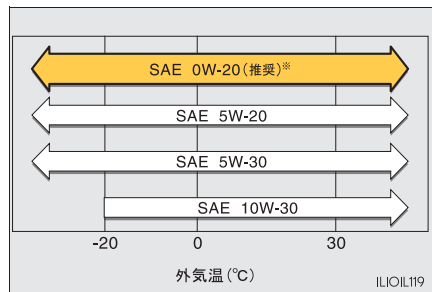

※ 0W-20 は新車時に充填されており、上記図に示す中では、最も省燃費性に優れたオイルです。

オイル粘度について（例として 0W-20 で説明します）：

- ・ 0W-20 の 0W は、低温時のエンジン始動特性を示しています。W の前の数値が小さいほど冬場や寒冷時のエンジン始動が容易になります。
- ・ 0W-20 の 20 は、高温時の粘度特性を示しています。
粘度の高い（数値が大きい）オイルは、高速または高負荷走行に適しています。

ラジエーター

指定銘柄	車種	容量 [L] (参考値)	
		ガソリン エンジン	パワー コントロール ユニット
弊社純正スーパーロングライフクーラント 凍結保証温度 濃度 30% - 12°C 濃度 50% - 35°C	GS450h	9.2	1.9
	GS300h	8.1	1.8

トランスミッション

指定銘柄	車種	容量 [L] (参考値※)
弊社純正オートフルード WS	GS450h	5.69
	GS300h	3.80

※ 交換が必要な際はレクサス販売店にご相談ください

ディファレンシャル

オイルタイプ・推奨粘度	容量 [L] (参考値)
弊社純正ディファレンシャルギヤオイル LT (API GL-5 SAE 75W-85)	1.35

ブレーキ

■ ブレーキフルード

指定銘柄
弊社純正ブレーキフルード 2500H-A

■ ブレーキペダル※¹

項目	基準値 [mm]
遊び	1 ~ 6
踏み込んだときの床板とのすき間※ ²	115

※¹ ブレーキペダルの点検に併せて、ハイブリッドシステムが作動している状態のとき、ブレーキ警告灯（赤色）が点灯していないことも必ず確認してください。（警告灯が点灯した場合の対処については、P. 379 を参照してください）

※² ハイブリッドシステムが作動している状態で、500N（51kgf）の踏力をかけたときの床板とのすき間の最小値

■ パーキングブレーキ

項目	パーキングブレーキ表示灯の状態
パーキングブレーキスイッチを 1 秒以上 4 秒以内で押したとき	点灯
パーキングブレーキスイッチを 1 秒以上 4 秒以内で引いたとき	消灯

このとき、ブレーキ警告灯（黄色）が点灯していないことを確認してください。（警告灯が点灯した場合の対処については、P. 381 を参照してください）

ウォッシャータンク

容量 [L]（参考値）
4.8

タイヤ・ホイール

タイヤサイズ		ホイールサイズ	タイヤが冷えているときの空気圧 kPa (kg/cm ²)	
			前輪	後輪
標準タイヤ	225/50R17 94W	17 × 7 1/2J	240 (2.4)	
	235/45R18 94Y	18 × 8J		
	235/40R19 92Y	19 × 8J	240 (2.4)	250 (2.5)
	265/35R19 94Y	19 × 9J	-	
応急用タイヤ★	T155/70D17 110M	17 × 4T	420 (4.2)	
	T145/70D18 107M	18 × 4T		

電球 (バルブ) ※ 1

電球		W (ワット) 数
車外	フロント方向指示灯/非常点滅灯※ 2	21
	ドアミラー照明	5
車内	バニティランプ	8
	トランクリンプ	3.8

※ 1 表に記載のないランプは LED を採用しています。

※ 2 三眼フル LED ヘッドランプ非装着車

車両仕様

名称	型式	エンジン	電動機型式	駆動方式
GS450h	GWL10	2GR-FXE (3.5L ガソリン)	1KM	FR (後輪駆動)
GS300h	AWL10	2AR-FSE (2.5L ガソリン)		

★：グレード、オプションなどにより、装備の有無があります。

ユーザーカスタマイズ機能一覧

お車に装備されている各種の機能は、ご希望に合わせてレクサス販売店で作動内容を変更することができます。また、ナビゲーションシステム・マルチインフォメーションディスプレイの操作により、設定を変更することができます。

G-Link サービスご契約のお客様は、G- カスタマイズ機能（レクサスオーナーズサイトのご利用またはレクサス販売店へのご依頼）により、遠隔で設定変更ができます。

遠隔での設定変更が可能な項目に関してはレクサスオーナーズサイトでご確認ください。

設定変更のしかた

■ ナビゲーションシステムで設定するには

- 1 リモートタッチの MENU ボタンを押し、 を選択する
- 2 「設定・編集」画面の「車両」 / 「運転支援」を選択する
- 3 設定を変更したいカテゴリーを選択する



- 4 一覧表示された中から設定を変更する項目を選択する
- 5 機能の作動内容を選択する

作動・非作動を変更できる機能では、「する」（作動）・「しない」（非作動）を選択します。

音量やセンサーの感度などを変更できる機能では、「+」または「-」を選択してレベルを調整します。

■ マルチインフォメーションディスプレイで設定するには





- 1 メーター操作スイッチの **<** または **>** を押して、 を選択する
- 2 **^** または **v** を押して、変更する項目または設定したい項目を選択し、
● を押す
ひとつ前の画面にもどる場合は、**←** を押す

車両カスタマイズ設定一覧

機能によっては、他の機能と連動して設定が変わるものもあります。詳しくはレクサス販売店へお問い合わせください。

- ① ナビゲーションシステムの画面操作で設定変更可能
- ② マルチインフォメーションディスプレイで設定変更可能
- ③ レクサス販売店で設定変更可能

■ メーター、マルチインフォメーションディスプレイ (→ P. 86)

機能の内容	初期設定	変更後	①	②	③
言語	日本語	英語	—	○	—
単位	km/L	L/100km	○	○	—
EV インジケーターの点灯・消灯	あり (自動点灯)	なし	—	○	—
 スイッチ設定	ドライブイン フォ 1	お好みの 項目※ 1	—	○	—
1 画面目に表示される  ドライブ インフォメーション画面 (ドライブ インフォ 1)	瞬間燃費	※ 2	—	○	—
	リセット間 平均燃費				
2 画面目に表示される  ドライブ インフォメーション画面 (ドライブ インフォ 2)	航続可能距離	※ 2	—	○	—
	リセット間 平均車速				
3 画面目に表示される  ドライブ インフォメーション画面 (ドライブ インフォ 3)	給油後 平均燃費	※ 2	—	○	—
	始動後 走行時間				

機能の内容	初期設定	変更後	①	②	③
割込表示	あり	なし	—	○	—
アクセントカラー※ ³	カラー 1	カラー 2	○	○	—
スポーツモード選択時のタコメーターへの切りかえ（タコメーターの表示）	自動切替	常時タコメーター			
		常時ハイブリッドシステムインジケーター	—	○	—
時計	12 時間表示	24 時間表示	—	○	—
指針※ ⁴	青	赤	—	○	—
		白			
REV インジケーター※ ⁴	4000r/min.	2000 ~ 6000r/min.	—	○	—
		なし			
REV ピーク※ ⁴	あり	なし	—	○	—



※¹ 登録できない項目もあります

※² 瞬間燃費、リセット間平均燃費、始動後平均燃費、給油後平均燃費、リセット間平均車速、始動後平均車速、リセット間走行時間、始動後走行時間、航続可能距離、始動後走行距離、ブランクから 2 項目を選択



※³ F SPORT 以外

※⁴ F SPORT

■ LKA（レーンキーピングアシスト）（→ P. 233）

機能の内容	初期設定	変更後	①	②	③
車線維持支援機能 （センタートレース）	なし	あり	—	○	—
車線逸脱制御機能（操舵支援）	あり	なし	—	○	—
車線逸脱警報機能	 (ハンドルの振動)	 (警報ブザー)	—	○	—
警報ブザーが吹鳴する感度 （警報感度）	普通	高	—	○	—
ふらつき検知機能	あり	なし	—	○	—
ふらつき検知機能の感度調節	普通	低	—	○	—
		高	—	○	—

■ PCS（プリクラッシュセーフティシステム）（→ P. 223）

機能の内容	初期設定	変更後	①	②	③
プリクラッシュセーフティ機能	あり	なし	—	○	—
警報タイミングの調節	 (中間)	 (遠い)	—	○	—
		 (近い)			

■ BSM（ブラインドスポットモニター）★（→ P. 258）

機能の内容	初期設定	変更後	①	②	③
車線変更時の判断を支援する機能	あり	なし	—	○	—

★：グレード、オプションなどにより、装備の有無があります。

■ AFS (アダプティブフロントライティングシステム) ★ (→ P. 194)

機能の内容	初期設定	変更後	①	②	③
ヘッドランプの光軸を自動で調整する機能	あり	なし	—	○	—

■ ハイブリッドシステム (→ P. 56)

機能の内容	初期設定	変更後	①	②	③
車両接近通報装置 (通報音量調整)	レベル 0	レベル +1	—	—	○
		レベル +2	—	—	○

■ オートアラーム (→ P. 66)

機能の内容	初期設定	変更後	①	②	③
メカニカルキーを使って解錠したときのアラーム解除	あり	なし	—	—	○

■ ドアロック (→ P. 118, 443)

機能の内容	初期設定	変更後	①	②	③
メカニカルキーによる解錠	1 回で全ドア解錠	1 回で運転席ドア解錠、連続 2 回で全ドア解錠	—	—	○
車速感应オートドアロック	あり	なし	○	—	○
シフトレバーを P 以外にしたときの全ドア施錠 (シフト操作連動ドアロック)	なし	あり	○	—	○
シフトレバーを P にしたときの全ドア解錠 (シフト操作連動アンロック)	あり	なし	○	—	○
運転席ドアを開けたときの全ドア解錠 (運転席ドア開連動アンロック)	なし	あり	○	—	○
全ドア解除したときトランク解錠、全ドア施錠したときトランク施錠 (ドアロック連動トランク)	あり	なし	—	—	○

★：グレード、オプションなどにより、装備の有無があります。

■ スマートエントリー&スタートシステム、ワイヤレスドアロック共通 (→ P. 118, 131)

機能の内容	初期設定	変更後	①	②	③
作動の合図 (ブザー音量調整)	レベル 5	OFF	○	—	○
		レベル 1~7			
作動の合図 (非常点滅灯)	あり	なし	○	—	○
解錠後、ドアを開けなかったときの自動施錠までの時間	30 秒	60 秒	—	—	○
		120 秒			
半ドア警告ブザー	あり	なし	—	—	○

■ スマートエントリー&スタートシステム (→ P. 131)

機能の内容	初期設定	変更後	①	②	③
スマートエントリー&スタートシステム	あり	なし	○	—	○
解錠されるドアの選択	全席解錠	運転席のみ解錠	○	—	○
連続ロック操作の有効回数	2 回	無制限	—	—	○

■ ワイヤレスドアロック (→ P. 118, 125)

機能の内容	初期設定	変更後	①	②	③
ワイヤレス機能	あり	なし	—	—	○
解錠時の操作	1 回で全ドア解錠	1 回で運転席ドア解錠、連続 2 回で全ドア解錠	○	—	○
トランク解錠時の操作	1 回押し続ける (短)	1 回押し	—	—	○
		2 回押し			
		1 回押し続ける (長)			
		禁止			

■ フロントシート (→ P. 137)

機能の内容	初期設定	変更後	①	②	③
降車時の運転席シート移動量調節	標準	OFF	○	—	○
		少なめ	○	—	○
メモリーコール機能と連動するドアの選択	運転席ドア	全ドア	—	—	○

■ ドアミラー (→ P. 152)

機能の内容	初期設定	変更後	①	②	③
オート電動格納作動	ドアの施錠・解錠と連動	OFF	—	—	○
		パワースイッチと連動	—	—	○
リバース連動作動	あり	なし	—	—	○

■ パワーウィンドウ、ムーンルーフ★共通 (→ P. 155, 159)

機能の内容	初期設定	変更後	①	②	③
ドアキー連動開閉機能	なし	あり	—	—	○
ワイヤレスリモコン連動開閉機能	なし	あり	—	—	○
ワイヤレスリモコン連動作動合図(ブザー)	あり	なし	—	—	○

■ ランプ自動点灯・消灯システム (コンライト) (→ P. 193)

機能の内容	初期設定	変更後	①	②	③
ライトセンサーの感度調整	標準	-2 ~ 2	○	—	○
ライトを点灯するまでの時間	標準	長め	—	—	○
LED テイライト	あり	なし	—	—	○

★：グレード、オプションなどにより、装備の有無があります。

■ アダプティブハイビームシステム★ (→ P. 196)

機能の内容	初期設定	変更後	①	②	③
遮光ビームの切りかえ	あり	なし※	—	—	○
前方車両と遮光ハイビームとの間隔	標準	狭い	—	—	○
		広い	—	—	○
車速に応じた、ハイビームの明るさと照らす範囲の調整	約 15km/h から作動	約 30km/h から作動	—	—	○
		約 80km/h から作動	—	—	○
カーブを走行しているとき、進行方向側のハイビームを明るく照らす	あり	なし	—	—	○
先行車との距離に応じた、ロービームの照らす範囲の調整	あり	なし	—	—	○

※ ハイビームとロービームのみ切りかえます。

■ クリアランスソナー★ (別冊「ナビゲーションシステム取扱説明書」参照)

機能の内容	初期設定	変更後	①	②	③
フロントセンサーセンサーの検知可能距離	遠い	近い	○	—	○
リヤセンサーセンサーの検知可能距離	遠い	近い	○	—	○
ブザー音量	レベル3	レベル1～5	○	—	○
ソナー表示の切りかえ	すべて表示	表示なし	○	—	○

★：グレード、オプションなどにより、装備の有無があります。

■ ドライブモードセレクトスイッチ (NAVI・AI-AVS 装着車) (→ P. 256)

機能の内容	初期設定	変更後	①	②	③
パワートレーン制御	Normal	Power	○	—	—
		Eco	○	—	—
シャシー制御	Normal	Sport	○	—	—
エアコン制御	Normal	Eco	○	—	—

■ エアコン (→ P. 285)

機能の内容	初期設定	変更後	①	②	③
AUTO スイッチ※が ON のとき、連動して外気導入と内気導入を自動的に切りかえる	する	しない	○	—	○
AUTO スイッチ※を ON にしたとき、A/C (エアコン) スイッチが連動して ON になる	する	しない	○	—	○
排ガスセンサー感度調節	標準	- 3 ~ 3	○	—	○

※ エアコンのオートモードを ON / OFF するスイッチで、内外気切りかえスイッチではありません。

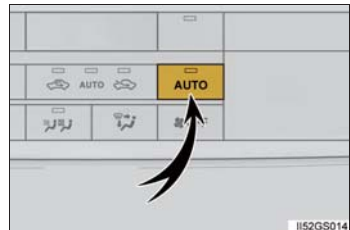

■ フロントシートヒーター（シートベンチレーター非装着車）★（→ P. 303）

機能の内容	初期設定	変更後	①	②	③
フロントシートヒーターの自動制御	しない (OFF)	する (AUTO)	—	—	○

■ フロントシートヒーター&ベンチレーター★/リヤシートヒーター★
（→ P. 302）

機能の内容	初期設定	変更後	①	②	③
フロントシートヒーター&ベンチレーター AUTO モード時の温度または風量調整（各席個別調整可能）	レベル 3 (標準)	レベル 1 (弱め) ～ レベル 5 (強め)	○	—	○
リヤシートヒーター AUTO モード時の温度調整（各席個別調整可能）	レベル 3 (標準)	レベル 1 (弱め) ～ レベル 5 (強め)	○	—	○
パワースイッチON時のリヤシートヒーター始動状態（各席個別調整可能）	しない (OFF)	する (AUTO)	○	—	○

★：グレード、オプションなどにより、装備の有無があります。

■ イルミネーション (→ P. 305)

機能の内容	初期設定	変更後	①	②	③
室内照明の点灯制御	あり	なし	—	—	○
室内灯の消灯までの時間	15 秒	7.5 秒	○	—	○
		30 秒			
パワースイッチ OFF 後の作動	あり	なし	—	—	○
解錠時の照明の点灯	あり	なし	—	—	○
接近時の照明の点灯	あり	なし	—	—	○
足元照明の点灯	あり	なし	—	—	○
ドアミラー照明の点灯制御	あり	なし	—	—	○
ドアミラー照明の消灯までの時間	15 秒	OFF	○	—	○
		7.5 秒			
		30 秒			
接近時のドアミラー照明の点灯	あり	なし	—	—	○
解錠時のドアミラー照明の点灯	あり	なし	—	—	○

■ リヤサンシェード★ (→ P. 320)

機能の内容	初期設定	変更後	①	②	③
リバース連動機能	あり	なし	—	—	○
リバース連動機能が作動するまでの時間	約 0.7 秒	約 0 秒	—	—	○
		約 0.9 秒			
		約 1.2 秒			

★：グレード、オプションなどにより、装備の有無があります。



知識

■ 車両カスタマイズについて

- 「車速感应オートドアロック」と「シフトレバーを P 以外にしたときの全ドア施錠（シフト操作連動ドアロック）」を両方とも「あり」にした場合、次のように作動します。
 - ・ シフトレバーを P 以外に入れると全ドアが施錠されます。
 - ・ 全ドアが施錠された状態で発進した場合、車速感应式自動ドアロックは作動しません。
 - ・ 発進前にいずれかのドアロックを解錠してから発進した場合は、車速感应オートドアロックが作動します。
- 「スマートエントリー&スタートシステム」の設定が「なし」の場合、「解錠されるドアの選択」の設定はできません。
- 解錠後、ドアを開けなかったときの自動施錠が作動したときの合図は、「作動の合図（非常点滅灯）」・「作動の合図音量（ブザー音量調整）」の設定に依存します。
- ナビゲーション画面以外でもスイッチ操作などでカスタマイズ設定ができる項目があります。スイッチ操作で設定を変更した場合、パワースイッチを OFF にし、再度パワースイッチを ON モードにするまでナビゲーション画面には反映されません。

■ ナビゲーション画面でカスタマイズ設定を行うとき

安全な場所に停車し、パーキングブレーキをかけ、シフトレバーを P にしてください。また、補機バッテリーあがりを防ぐため、ハイブリッドシステムが作動している状態で操作を行ってください。



警告

■ ナビゲーション画面でカスタマイズ設定を行うとき

ハイブリッドシステムが作動した状態で操作を行うため、車庫内など囲まれた場所では、十分に換気をしてください。換気をしないと、排気ガスが充満し、排気ガスに含まれる一酸化炭素（CO）により、重大な健康障害におよぶか、最悪の場合死亡につながるおそれがあります。

初期設定が必要な項目

次の項目は補機バッテリーを再接続したり、メンテナンスを行ったあとなどに、システムを正しく作動させるために初期設定が必要です。

項目	初期設定が必要なとき	参照先
タイヤ空気圧警報システム	走行速度・重量変化などでタイヤ空気圧を変更した場合、またはタイヤローテーションを行ったあと	P. 342

さくいん

こんなときは (症状別さくいん)	484
車から音が鳴ったときは (音さくいん)	487
アルファベット順さくいん	489
五十音順さくいん	491

次の装備は、別冊「ナビゲーションシステム取扱説明書」をお読みください。

- ・GPS ボイスナビゲーション
- ・オーディオ&ビジュアル
- ・音声操作システム
- ・クリアランスソナー
- ・ETC システム/ITSスポットサービス (DSRC)
- ・バックガイドモニター
- ・ハンズフリー
- ・G-Link

こんなときは（症状別さくいん）

お困りの際は、レクサス販売店にご連絡いただく前にまず次のことを確認してください。

施錠／解錠／ドアの開閉ができない



キーをなくした

- メカニカルキーをなくした場合、レクサス販売店でレクサス純正の新しいメカニカルキーを作ることができます。（→ P. 114）
- 電子キーをなくすと盗難の危険性が極めて高くなるため、ただちにレクサス販売店にご相談ください。（→ P. 116）



施錠・解錠できない

- キーの電池が消耗、または電池が切れていませんか？（→ P. 353）
- パワースイッチが ON モードになっていませんか？
施錠するときは、パワースイッチを OFF にしてください。（→ P. 174）
- 電子キーを車内に置き忘れていませんか？
施錠するときは、電子キーを携帯していることを確認してください。
- 電波状況により、機能が正常に働いていない可能性があります。
（→ P. 133）



リヤドアが開かない

- チャイルドプロテクターがかかっていますか？
チャイルドプロテクターがかかっていると車内からは開きません。いったん車外から開けて、チャイルドプロテクターを解除してください。
（→ P. 121）



誤ってトランク内にキーを閉じ込めた

- キー閉じ込み防止機能が働き、通常通りトランクを開けることができません。キーを取り出してください。（→ P. 126）

故障かな？と思ったら



ハイブリッドシステムが始動できない

- ブレーキペダルをしっかりと踏みながらパワースイッチを押していますか？（→ P. 173）
- シフトレバーはPになっていますか？（→ P. 176）
- キーが車内の検知される場所にありますか？（→ P. 131）
- ステアリングロックされていませんか？（→ P. 176）
- キーの電池が消耗、または電池が切れていませんか？
このときは、一時的な方法でハイブリッドシステムを始動することができます。（→ P. 444）
- 補機バッテリーがあがっていませんか？（→ P. 446）



ブレーキペダルを踏んでもシフトレバーがPから動かない

- パワースイッチはONモードになっていますか？
パワースイッチがONモードでブレーキを踏んでも解除できないとき
（→ P. 440）



ハイブリッドシステムを停止したあとにハンドルがまわせなくなった

- 盗難防止のため、自動的にロックされます。（→ P. 176）



パワーウィンドウスイッチを操作してもドアガラスが開閉しない

- ウィンドウロックスイッチが押されていませんか？
ウィンドウロックスイッチが押されていると、運転席以外のパワーウィンドウは操作できなくなります。（→ P. 155）



パワースイッチが自動的に OFF になった

- 一定時間アクセサリモードまたは ON モード（ハイブリッドシステムが作動していない状態）にしておくと、自動電源 OFF 機能が作動します。（→ P. 175）



警告音・アラーム・ホーンが鳴りだした

- 警告音が鳴りだしたときは、「車から音が鳴ったときは（音さくいん）」（→ P. 487）をご確認ください。



警告灯や警告メッセージが表示されたとき

- 警告灯や警告メッセージが表示されたときは、P. 379、384 をご確認ください。

トラブルが発生した



タイヤがパンクした

- 応急用タイヤ装着車
車を安全な場所に停め、パンクしたタイヤを応急用タイヤに交換してください。（→ P. 414）
- タイヤパンク応急修理キット装着車
車を安全な場所に停め、タイヤパンク応急修理キットでパンクしたタイヤを応急修理してください。（→ P. 424）



立ち往生した

- ぬかるみ・砂地・雪道などで動けなくなったときの脱出方法を試してください。（→ P. 460）

車から音が鳴ったときは（音さくいん）

次の状況のとき、車の状態や誤操作などをお知らせするために警告音が鳴ります。

車に乗るとき／降りるとき

状況	原因	詳細
解錠したとき	盗難防止装置（オートアラーム）が作動した※	P. 66
ドアを開閉したとき	電子キーを車内に置き忘れている	P. 411
	シフトポジションがP以外になっている	P. 410
	窓・ムーンルーフ★が開いている（ハイブリッドシステム停止中のみ）	P. 157 P. 161
	盗難防止装置（オートアラーム）が作動した※	P. 66
トランクを閉めたとき	電子キーをトランク内に置き忘れている	P. 126
ハイブリッドシステムを停止したとき	電子キーの電池残量が少なくなっている	P. 353
施錠しようとしたとき （施錠できないとき）	いずれかのドアが確実に閉まっていない	P. 132
	電子キーを車内に置き忘れている	P. 409
	シフトポジションがP以外になっている	

※ スマートエントリー&スタートシステム・ワイヤレスリモコンでドア・トランクを解錠する、またはパワースイッチをONモードにするか、ハイブリッドシステムを始動すると、警報を解除することができます。

★：グレード、オプションなどにより、装備の有無があります。

走行しているとき

状況	原因	詳細
走り出したとき	いずれかのドア・トランク・ボンネットが確実に閉まっていない	P. 386
	パーキングブレーキが解除されていない	P. 389
	運転席・助手席のシートベルトを着用していない※	P. 381
シフトダウンしたとき	シフトダウン制限をこえて操作した	P. 185
ブレーキペダルを踏んだとき（きしみやひっかき音）	ブレーキパッドが摩耗しているおそれがある	P. 168
先行車に接近したとき	レーダークルーズコントロールを使用している	P. 250
前方の障害物と衝突しそうになったとき	PCS（プリクラッシュセーフティシステム）が作動した	P. 223
車線からはずれそうになったとき	LKA（レーンキーピングアシスト）を使用している	P. 233

※ 助手席に荷物を置いている場合にもブザーが鳴ることがあります。

アルファベット順さくいん

A/C

(エアコン) 285, 297

ABS

(アンチロックブレーキシステム) 263, 379, 392

AFS

(アダプティブフロントライティングシステム) 194, 380, 401

AVS

(アダプティブバリアブルサスペンションシステム) 255

BSM

(ブラインドスポットモニター) 258, 394, 396

DISP

(ディスプレイ) 96

DRS

(ダイナミックリヤステアリング) 264, 397

ECB

(電子制御ブレーキシステム) 263

EDR

(イベントデータレコーダー) 8

EPS

(電気トリックパワーステアリング) 264, 379, 389

EV

(電気トリックビークル) 179

FR

(フロントエンジンリヤドライブ) 468

ILSAC CERTIFICATION

(イルサックサーティフィケーション) 465

ISOFIX

(アイソフィックス/イソフィックス) 41, 49

LDH

(レクサスダイナミックハンドリングシステム) 264

LKA

(レーンキーピングアシスト) 233, 391, 395, 396

PCS

(プリクラッシュセーフティシステム) 223, 384, 396, 404

SRS

(サプリメンタルレストレイントシステム) 32, 379, 392

TRC

(トラクションコントロール) 263, 380

VDIM

(ビークルダイナミクスインテグレイテッドマネージメント) 264

VGRS

(バリアブルギヤレシオステアリング) 263, 397

VSC

(ビークルスタビリティコントロール) 263, 380, 404

五十音順さくいん

あ

アームレスト	
（リヤアームレスト）.....	320
アウトミラー（ドアミラー）.....	152
操作.....	152
ブラインドスポットモニター	
（BSM）.....	258
リバース連動機能.....	153
アクセサリコンセント.....	318
アクセサリソケット.....	318
アクセサリモード.....	174
アシストグリップ.....	323
足元照明.....	305
アダプティブハイビームシステム....	196
アダプティブフロントライティング	
システム（AFS）.....	194
アラーム.....	66
オートアラーム.....	66
音さくいん.....	487
警告ブザー.....	379, 384
アンチロックブレーキシステム	
（ABS）.....	263
アンテナ（スマートエントリー&	
スタートシステム）.....	131

い

イージークローザー	
（トランク）.....	126
EVドライブモード.....	179
イグニッションスイッチ	
（パワースイッチ）.....	173
位置交換	
（タイヤローテーション）.....	340
イベントデータレコーダー（EDR）....	8
イモビライザーシステム.....	65
イルミネーテッドエントリー	
システム.....	307

インジケーター

ハイブリッドシステム	
インジケーター.....	83, 98
表示灯.....	76
READY.....	173
インテリアランプ.....	306
インナーミラー.....	150

う

ウインカー（方向指示灯）.....	187
電球（バルブ）の交換.....	358
方向指示レバー.....	187
ワット数.....	468
ウインドウ.....	155
ウォッシュャー.....	207
パワーウインドウ.....	155
フロントワイパーデアイサー... ..	292
リヤウインドウデフォグガー... ..	291
ウインドウロックスイッチ.....	155
ウォーニングランプ（警告灯）.....	379
ウォッシュャー.....	207
液の補給.....	339
スイッチ.....	207
タンク容量.....	467
冬の前の準備・点検.....	273

動けなくなったときは

（スタック）.....	460
雨滴感知式ワイパー.....	207
運転.....	164
雨の日の運転.....	165
運転を補助する装置.....	263
寒冷時の運転.....	273
正しい運転姿勢.....	26
手順.....	164
ハイブリッド車運転の	
アドバイス.....	271

運転席シートベルト	
非着用警告灯	381
運転席シートポジション	
メモリー	140

え

エアコン	285, 297
S-FLOW	286
花粉除去機能	291
曇り取り（フロントガラス）	291
「ナノイー」	295
フィルター交換	351
フロントオートエアコン	285
リヤオートエアコン	297
エアコン・デフォッガー	291
エアバッグ	32
SRS エアバッグ警告灯	379
お子さまのための注意	33
改造・廃棄	36
作動条件	36
正しい姿勢	26
配置	32
ECO ランプ	79
SD メモリーカード*	
エネルギーモニター	103
LED デイライト	195
エレクトリック	
パワーステアリング（EPS）	264
機能	264
パワーステアリング警告灯	379

エンジン	
イモビライザーシステム	65
エンジン回転計	
（タコメーター）	79
エンジン警告灯	379
エンジンスイッチ	173
エンジンルームカバー	337
オーバーヒート	452
ハイブリッドシステムの	
始動方法	173
パワースイッチ	
（イグニッションスイッチ/ エンジンスイッチ）	173
ボンネット	333
エンジンオイル	464
警告メッセージ	384
冬の前の準備・点検	273
メンテナンスデータ	464
容量	464
エンジンスイッチ	
（パワースイッチ）	173
自動電源 OFF 機能	175
車両を緊急停止するには	372
ハイブリッドシステム始動の	
しかた	173
モードの切りかえ	174
エンジンフード（ボンネット）	333
開け方	333
警告メッセージ	384
エンジンルーム	337
エンジンルームカバー	337
エンジンルームから	
蒸気が出ている	452

お

オーディオ※	
オートアウェイ&リターン機構	140
オートアラーム	66
オートドアロック・	
アンロック機能	121
オートマチックハイビーム	201
オートレベリングシステム	
(ヘッドランプ)	195
オーバーヒート	452
オープナー	
トランク	124
ボンネット	333
オイル (エンジンオイル)	464
応急用タイヤ	414
空気圧	468
交換方法	414
お子さまを乗せるとき	40
ウインドウロックスイッチ	155
エアバッグ	33
お子さまの安全のために	40
キーの電池	354
子供専用シート	41
シートベルトの着用	29
ステアリングヒーター／	
シートヒーターに関する	
警告	300
チャイルドシートの取り付け	49
チャイルドプロテクター	121
トランクに関する警告	127
発炎筒の取り扱いに関する	
警告	371
バッテリーに関する警告	450
パワーウインドウに関する	
警告	158
ムーンルーフに関する警告	162

オドメーター	79
機能	79
表示の切りかえ・	
リセットボタン	82

か

カーテシランプ	
装着位置	305
カーテンシールドエアバッグ	32
カードキー	112
カーペット	331
洗浄	331
フロアマットの取り付け方	24
外気温度表示	80
回生ブレーキ	57
外装の電球 (バルブ)	358
交換要領	358
ワット数	468
ガス欠になったとき	62
カスタマイズ機能	469
型式	468
カップホルダー	310
カメラ	
カメラセンサー	
(Lexus Safety System)	219
ガラスの曇り取り	
(リヤウインドウ	
デフォッガー)	291
ガレージジャッキ	336
冠水路走行	171
寒冷時の運転	273

※：別冊「ナビゲーションシステム取扱説明書」を参照してください。

き

キー	112
カードキー	112
キーナンバープレート	112
キーの構成	112
キーレスエントリー	112, 131
キーをなくした	114, 116
正常に働かない	443
施錠・解錠ができない	443
電子キー	112
電池が切れた	353, 443
ハイブリッドシステムが	
始動できない	444
メカニカルキー	113
ワイヤレスリモコン	112
キーレスエントリー	118, 124
スマートエントリー&	
スタートシステム	131
ワイヤレスドアロック	118
救急箱等固定用ネット	314
きしみやひっかき音が聞こえる	
(ブレーキパッドウェア	
インジケーター)	168

給油	213
給油口が開けられない	215
給油のしかた	213
メンテナンスデータ	464
給油後平均燃費	88
緊急時シートベルト固定機構	29
緊急始動機能	
(ハイブリッドシステム)	439
緊急時の対処	
オーバーヒートした	452
キーの電池が切れた	353, 443
キーをなくした	114, 116
警告灯がついた	379
警告メッセージが	
表示された	384
けん引	373
故障したときは	368
シフトレバーが	
シフトできない	440
車両を緊急停止する	372
スタックした	460
電子キーが正常に働かない	443
パーキングブレーキが	
解除できない	441
ハイブリッドシステムが	
始動できない	438
発炎筒	370
パンクした	414, 424
補機バッテリーがあがった	446
緊急停止システム	61
緊急ブレーキ信号	264

く

空気圧 (タイヤ)	468
タイヤ空気圧警告灯	381
タイヤ空気圧警報システム	341
メンテナンスデータ	468
区間距離計 (トリップメーター)	79
機能	79
切りかえ・リセットボタン	82
駆動用電池	60
警告メッセージ	384
充電について	58
搭載位置	60
冷却用吸入口	61
曇り取り	
フロントガラス	291
ミラーヒーター	291
リヤウインドウデフォッガー ...	291
クラクション (ホーン)	148
クリアランスソナー※	
警告メッセージ	384
操作※	
クリアランスランプ (車幅灯)	193
スイッチ	193
電球 (バルブ) の交換	365
クリップ	
エンジンルームカバー	337
フロアマット	24
グリルシャッターシステム	
警告メッセージ	384
グローブボックス	309
グローブボックスランプ	309

け

警告器 (ホーン)	148
計器類 (メーター)	79
照度調整	82
ヘッドアップディスプレイ	94
マルチインフォメーション ディスプレイ	86
メーター	79
警告灯	75
AFS OFF 表示灯	380
ABS & ブレーキアシスト	379
SRS エアバッグ	379
エンジン	379
シートベルト非着用	381
充電	379
スリップ表示灯	380
タイヤ空気圧	381
燃料残量	381
パーキングブレーキ表示灯	380
パワーステアリング	379
PCS (プリクラッシュ セーフティシステム)	380
プリテンションナー	379
ブレーキ	379, 381
ブレーキホールド作動表示灯 ...	380
マスターウォーニング	381

※：別冊「ナビゲーションシステム取扱説明書」を参照してください。

警告ブザー	
シートベルト非着用.....	381
シフトダウン制限.....	185
接近警報（レーダークルーズ コントロール）.....	250
手放し運転警告（LKA）.....	240
パーキングブレーキ	
未解除走行時.....	384
半ドア.....	119, 132
半ドア走行時.....	384
ブレーキ.....	384
窓開.....	157
ムーンルーフ開.....	161
リバース.....	185
警告メッセージ.....	384
化粧ミラー（バニティミラー）.....	316
けん引.....	373
けん引のしかた.....	373
フック.....	374

こ

交換	
キーの電池.....	353
タイヤ.....	414
電球（バルブ）.....	358
ヒューズ.....	355
工具（ツール）.....	415, 425
航続可能距離.....	88
後退灯（バックアップランプ）	
電球（バルブ）の交換.....	365

高電圧部位.....	60
コーションラベル.....	60
コートフック.....	322
子供専用シート.....	41
選択方法.....	41
取り付け方.....	49
小物入れ.....	312
コンソールボックス.....	309
コンソールボックスランプ.....	310
コンライト	
（自動点灯・消灯装置）.....	193

さ

サービスプラグ.....	60
サイドエアバッグ.....	32
サイド画面.....	283
サイド方向指示灯.....	187
電球（バルブ）の交換.....	365
方向指示レバー.....	187
サイドミラー（ドアミラー）.....	152
格納のしかた.....	152
操作.....	152
ブラインドスポットモニター （BSM）.....	258
ミラーヒーター.....	291
リバース連動機能.....	153
サスペンションコントロール （PCS[プリクラッシュ セーフティシステム]）.....	223
サンシェード	
ムーンルーフ.....	160
リヤ.....	320
リヤドア.....	321
サンバイザー.....	316

し

- シート 137
 - 子供専用シート 41
 - 正しい運転姿勢 26
 - 調整 137
 - 手入れ 330
 - ドライビングポジション
 - メモリー 140
 - パワーイージーアクセス
 - システム 140
 - ヘッドレスト 145
 - メモリーコール機能 143
- シートヒーター 300
- シートベルト 28
 - お子さまの着用 29
 - 緊急時シートベルト固定機構 29
 - シートベルト非着用警告灯 381
 - 高さ調整 28
 - 正しく着用するには 28
 - 着け方・はずし方 28
 - 手入れ 331
 - 妊娠中の方の着用 30
- シートベルトコンフォートガイド 29
- シートベルト非着用警告灯 381
- シートベルトプリテンショナー 29
 - 機能 29
 - プリテンショナー警告灯 379
- シートベンチレーター 300
- シートポジションメモリー 140
- 事故が発生したとき
 - (ハイブリッドシステムの注意) 63
- 室内灯 (インテリアランプ) 305
- 始動のしかた 173
- シフト照明 305
- シフトポジション 181
- シフトレバー 181
 - シフトレンジの切りかえ 183
 - シフトロックシステム
 - (解除ボタン) 440
 - 操作 181
 - リバース警告ブザー 185
- シフトレバーが
 - シフトできないときは 440
- 締め付けトルク (ホイール) 421
- ジャッキ
 - ガレージジャッキ 336
 - 車載ジャッキ 415, 425
- ジャッキハンドル 415, 425
- 車幅灯 193
 - 電球 (バルブ) の交換 365
 - ランプスイッチ 193
- 車両型式 468
- 車両仕様 (スペック) 464
- 車両接近通報装置 57
- 車両データの記録 7
- 車両を緊急停止するには 372
- 12.3 インチディスプレイ 283
- ジュニアシート 42
- 瞬間燃費 88
- 仕様 (車両仕様) 468
- 衝撃感知ドアロック
 - 解除システム 122
- 初期化
 - (タイヤ空気圧警報システム) 342
- 初期設定 481
- 助手席シートベルト
 - 非着用警告灯 381
- 侵入センサー (オートアラーム) 69

す

水温計 79

スイッチ

アダプティブハイビーム

システム 196

EVドライブモード 179

イグニッション 173

ウインドウロック 155

ウォッシュャー 207

LKA 237

オーディオ※

オートマチックハイビーム 201

クリアランスソナー※

クルーズコントロール 243

シート調整 137

シートヒーター 302

シートベンチレーター 302

シートポジションメモリー 140

車間距離切りかえ（レーダー

クルーズコントロール） 248

車両接近通報一時停止 57

助手席側面 138

侵入センサー OFF 69

ステアリングヒーター 301

スノーモード 182

DISP 96

電話※

ドアミラー 152

ドアロック 120

トーク※

ドライビングポジション

メモリー 140

ドライブモードセレクト 255

トランクオープナー 124

トランクオープナーメイン 126

トランククローズ 125

パーキングブレーキ 188

パドルシフト 183

パワーウインドウ 155

パワースイッチ 173

ハンドル位置調整 148

非常点滅灯

（ハザードランプ） 369

VSC OFF 265

フォグランプ 205

ブラインドスポットモニター

（BSM） 258

ブレーキホールド 191

ヘッドアップディスプレイ 94

方向指示レバー 187

ホーン（警音器） 148

ムーンルーフ 159

ランプ 193

リヤウインドウデフォッガー ... 291

リヤサンシェード 320

レーダークルーズコントロール

（全車速追従機能付き） 243

ワイパー 207

スタック	460
ステアリングヒーター	300
ステアリングホイール	
(ハンドル)	148
位置調整	148
ステアリングヒーター	300
ドライビングポジション	
メモリー	140
ステアリングロック	176
解除できないとき	176
警告メッセージ	412
ストップランプ (制動灯)	
緊急ブレーキシグナル	264
電球 (バルブ) の交換	365
スノータイヤ (冬用タイヤ)	273
スピードメーター	79
スペアタイヤ (応急用タイヤ)	414
空気圧	468
交換方法	414
スペック (車両仕様)	464

スマートエントリー&	
スタートシステム	131
アンテナの位置	131
カスタマイズ設定	469
緊急始動機能	439
警告ブザー	132
警告メッセージ	384
作動範囲	131
正常に働かないとき	443
節電機能	132
電波がおよぼす影響について	136
ドアの解錠・施錠	118
トランクの解錠	124
ハイブリッドシステムの	
始動	173
スモールランプ (車幅灯)	193
電球 (バルブ) の交換	365
ランプスイッチ	193

せ

清掃	326, 330
アルミホイール	327
外装	326
シートベルト	331
内装	330
レーダーセンサー	220
制動灯	
緊急ブレーキシグナル	264
電球 (バルブ) の交換	365

※：別冊「ナビゲーションシステム取扱説明書」を参照してください。

積算距離計（オドメーター）.....	79
機能.....	79
表示の切りかえ・	
リセットボタン.....	82
セキュリティインジケータ ..	65, 66
接近警報（レーダークルーズ	
コントロール）.....	250
センサー	
インナーミラー.....	151
雨滴感知センサー.....	211
侵入センサー.....	69
ライトセンサー.....	195
レーダーセンサー.....	219
洗車.....	326
前照灯（ヘッドランプ）.....	193
電球（バルブ）の交換.....	365
ライトセンサー.....	195
ランプ消し忘れ防止機能.....	195
ランプスイッチ.....	193

そ

走行モード	
（ドライブモード）.....	182, 255
送信機	
（タイヤ空気圧警報システム）.....	341
速度計（スピードメーター）.....	79

た

ターンシグナルランプ	
（方向指示灯）.....	187
電球（バルブ）の	
交換.....	359, 365
方向指示レバー.....	187
ワット数.....	468
タイヤ.....	340
応急用タイヤ.....	414
空気圧.....	468
交換.....	414
締め付けトルク.....	421
チェーン.....	273
低扁平タイヤ.....	344
点検.....	340
パンク応急修理キット.....	424
パンクしたときは.....	414, 424
冬用タイヤ.....	273
ホイールサイズ.....	468
ローテーション（位置交換）.....	340
タイヤが空まわりする	
（スタックした）.....	460
タイヤ空気圧警報システム.....	341
ID コードの登録・選択.....	342
アンテナの位置.....	347
機能について.....	341
空気圧バルブ／	
送信機について.....	341
空気圧表示画面.....	341
警告画面.....	384
初期化.....	342
タイヤ空気圧警告灯.....	381
電波がおよぼす影響について ..	347
タイヤチェーン.....	273
タコメーター（エンジン回転計）.....	80

ち

チェーン (タイヤチェーン)	273
チャイルドシート	41
ISOFIX バーでの取り付け	51
シートベルトでの固定	50
選択方法	41
チャイルドプロテクター	121
駐車ブレーキ	
(パーキングブレーキ)	188
解除できないとき	441
警告メッセージ	384
操作	188
パーキングブレーキ表示灯	380
未解除走行時警告ブザー	384
メンテナンスデータ	467

つ

ツール (工具)	415, 425
----------------	----------

て

ディファレンシャル	466
低偏平タイヤ	344
手入れ	326, 330
アルミホイール	327
外装	326
シートベルト	331
内装	330
レーダーセンサー	220
テールランプ (尾灯)	193
電球 (バルブ) の交換	365
ランプスイッチ	193
テッキフック	
(荷物固定用フック)	313
デフォッガー (リヤウインドウ デフォッガー)	291

電気モーター	56, 60
電球 (バルブ)	
交換要領 (外装バルブ)	358
ワット数	468
点検基準値	
(メンテナンスデータ)	464
電子キー	112
作動範囲	131
正常に働かないとき	443
節電機能	133
電池が切れた	353, 443
電池交換 (キー)	353
電話スイッチ*	

と

ドア	118
オートドアロック・	
アンロック機能	121
警告メッセージ	384
衝撃感知ドアロック解除	
システム	122
スマートエントリー&	
スタートシステム	131
チャイルドプロテクター	121
ドアガラス	155
ドアロックスイッチ	120
半ドア走行時警告ブザー	384
ロックレバー	120
ワイヤレスリモコン	118
ドアカーテシランプ	305
位置	305
ドアハンドル照明	305

※：別冊「ナビゲーションシステム取扱説明書」を参照してください。

ドアミラー.....	152	トランク.....	124
操作.....	152	イージークローザー.....	126
ブラインドスポットモニター		オープナー.....	124
(BSM).....	258	キー閉じ込み防止機能.....	126
ミラーヒーター.....	291	クローズスイッチ.....	125
リバース連動機能.....	153	警告メッセージ.....	384
ドアミラー照明.....	305	電子キーが正常に	
電球 (バルブ) の交換.....	361	働かないとき.....	443
ワット数.....	468	トランクオープナーを使用	
盗難防止装置		できなくするには.....	126
イモビライザーシステム.....	65	トランク内の装備.....	313
オートアラーム.....	66	パワートランクリッド.....	124
トークスイッチ [*]		メインスイッチ.....	126
時計.....	80, 317	トラン克蘭プ.....	126
トップテザーアンカー.....	49	トランスミッション.....	181
ドライビングポジション		シフトダウン制限警告ブザー ...	185
メモリー.....	140	操作.....	181
パワーイージーアクセス		パドルシフトスイッチ.....	183
システム.....	140	メンテナンスデータ.....	466
ポジションメモリー.....	141	トリップメーター.....	79
メモリーコール機能.....	143	機能.....	79
ドライブインフォメーション		切りかえ・リセットボタン.....	82
(マルチインフォメーション			
ディスプレイ).....	88		
ドライブスタートコントロール.....	165		
トラクションコントロール			
(TRC).....	263		

な

内装	
収納装備	308
手入れ	330
「ナノイー」.....	295
ナビゲーションシステム※	

に

ニーエアバッグ	32
荷物	
積むときの注意	172
トランク	124
荷物固定用フック.....	313

ぬ

ぬかるみにはまった (スタック) ...	460
----------------------	-----

ね

燃費	
エネルギーモニター.....	102
給油後平均燃費	88
瞬間燃費	88
平均燃費	88
燃費画面.....	106
燃料	464
給油	213
種類	464
燃料残量警告灯	381
容量	464
燃料計	79

は

パーキングブレーキ	188
解除できないとき.....	441
警告メッセージ.....	384
操作	188
ブレーキ警告灯.....	380
未解除走行時警告ブザー	384
メンテナンスデータ	467
パーソナルランプ	306
Harmonious Driving Navi. 画面	105
排気ガス.....	55
灰皿	317
ハイビーム (ヘッドランプ)	193
アダプティブハイビーム	
システム	196
オートマチックハイビーム	201
電球 (ハルブ) の交換	365
ランプスイッチ	193

※：別冊「ナビゲーションシステム取扱説明書」を参照してください。

- ハイブリッドシステム 56
 - EV ドライブモード 179
 - 運転のアドバイス 271
 - オーバーヒート 452
 - 回生ブレーキ 57
 - ガス欠になったとき 62
 - 緊急始動機能 439
 - 緊急時の停止方法 372
 - 緊急停止システム 61
 - 駆動用電池冷却用吸入口 61
 - 警告メッセージ 384
 - 高電圧部位 60
 - サービスプラグ 60
 - 事故が発生したとき 63
 - 始動できないときは 438
 - 始動方法 173
 - 車両接近通報装置 57
 - 充電 58
 - 注意 60
 - 特徴 56
 - 特有の音と振動 59
 - パワー（イグニッション）
 - スイッチ 173
 - 補機バッテリーがあがった 446
 - メンテナンス・
 - 修理・廃車するとき 59
- ハイブリッドシステム
 - インジケータ 83, 98
- ハイマウントストップランプ
 - 電球（バルブ）の交換 365
- ハザードランプ（非常点滅灯） 369
 - スイッチ 369
 - 電球（バルブ）の
 - 交換 359, 365
 - ワット数 468
- 挟み込み防止機能
 - パワーウインドウ 156
 - パワートランクリッド 127
 - ムーンルーフ 160
- 発炎筒 370
- バックアップランプ（後退灯）
 - 電球（バルブ）の交換 365
- バッテリー（駆動用電池） 60
 - 充電について 58
 - 搭載位置 60
 - 冷却用吸入口 61
- バッテリー（補機バッテリー） 333
 - 搭載位置 333
 - 補機バッテリーがあがった 446
 - 補機バッテリーを
 - 交換するとき 334
- パドルシフトスイッチ 183
- バニティ（化粧用）ミラー 316
- バニティミラーランプ 316
 - 装備について 316
 - ワット数 468
- バリアブルギヤレシオ
 - ステアリング（VGRS） 263
- バルブ（電球）
 - 交換要領（外装のバルブ） 358
 - ワット数 468
- パワーイージーアクセス
 - システム 140

パワーウィンドウ	155
ウィンドウロックスイッチ	155
閉めることができないときは ...	156
操作	155
ドアロック連動ドアガラス	
開閉機能	157
挟み込み防止機能	156
パワーコントロールユニット	60
パワー（イグニッション）	
スイッチ	173
自動電源 OFF 機能	175
車両を緊急停止するには	372
ハイブリッドシステム始動の	
しかた	173
モードの切りかえ	174
パワーステアリング	264
警告メッセージ	384
パワーステアリング警告灯	379
パワートランクリッド	124
パンクした	
応急用タイヤ装着車	414
タイヤパンク応急修理キット	
装着車	424
番号灯	
（ライセンスプレートランプ）	193
電球（バルブ）の交換	365
ランプスイッチ	193
ハンドル	
（ステアリングホイール）	148
位置調整	148
ステアリングヒーター	300
ドライビングポジション	
メモリー	140

ひ

ビークルスタビリティ	
コントロール（VSC）	263
ビークルダイナミクス	
インテグレイテッド	
マネージメント（VDIM）	264
ヒーター	
オートエアコン	285, 297
シートヒーター	300
ステアリングヒーター	300
ミラーヒーター	291
非常点滅灯（ハザードランプ）	369
スイッチ	369
電球（バルブ）の	
交換	359, 365
ワット数	468
尾灯（テールランプ）	193
電球（バルブ）の交換	365
ランプスイッチ	193
ヒューズ	355
表示灯	76
日よけ（サンバイザー）	316
ヒルスタートアシスト	
コントロール	263

ふ

ブースターケーブルのつなぎ方	446
フォグランプ	205
スイッチ	205
電球（バルブ）の交換	365

ブザー

シートベルト非着用警告	381
シフトダウン制限警告	185
接近警報（レーダークルーズ コントロール）	250
手放し運転警告（LKA）	240
パーキングブレーキ未解除 走行時警告	384
半ドア走行時警告	384
ブレーキ警告	384
窓開警告	157
ムーンルーフ開警告	161
リバース警告	185

フック

けん引フック	374
コートフック	322
荷物固定用フック	313
フロアマット固定フック	24
ラゲージフック	313
フューエルメーター（燃料計）	79
フューエルリッド（給油口）	213
給油口が開かない	215
給油のしかた	213
冬の前の準備（寒冷時の運転）	273
冬用タイヤ	273
ブラインドスポットモニター （BSM）	258
プリクラッシュセーフティ システム（PCS）	223
機能	223
PCS（プリクラッシュ セーフティシステム） 警告灯	380

ブレーキ

回生ブレーキ	57
緊急ブレーキ信号	264
警告ブザー	384
警告メッセージ	384
パーキングブレーキ	188
ブレーキ警告灯	379, 381
ブレーキホールド	191
メンテナンスデータ	467
ブレーキアシスト	263
ABS & ブレーキアシスト 警告灯	379
機能	263
ブレーキ付近からキーキー音が 聞こえる	168
ブレーキフルード	467
ブレーキホールド	191
フロアマット	24
フロントシート	137
シートヒーター	300
シートベンチレーター	300
シートポジションメモリー	140
正しい運転姿勢	26
調整	137
手入れ	330
ドライビングポジション メモリー	140
ヘッドレスト	145
フロントパーソナルランプ	306
フロントフォグランプ	205
スイッチ	205
電球（バルブ）の交換	365
フロント方向指示灯	187
電球（バルブ）の交換	359
方向指示レバー	187
ワット数	468
フロントワイパーテアイサー	292

へ

平均車速.....	88
平均燃費.....	88
ヘッドアップディスプレイ.....	94
ヘッドランプ.....	193
クリーナー.....	208, 210
電球（バルブ）の交換.....	365
ライトセンサー.....	195
ランプ消し忘れ防止機能.....	195
ランプスイッチ.....	193
ヘッドランプオートレベリング	
システム.....	195
ヘッドレスト.....	145
ベビーシート.....	42
ヘルプネットスイッチパネル※	
ベンチレーター	
（シートベンチレーター）.....	300

ほ

ホイール	
交換（タイヤ）.....	414
メンテナンスデータ.....	468
ホイールナットレンチ.....	415, 425
方向指示灯.....	187
電球（バルブ）の	
交換.....	359, 365
方向指示レバー.....	187
ワット数.....	468
ホーン（警音器）.....	148

補機バッテリー

交換するとき.....	334
搭載位置.....	333
補機バッテリーがあがった.....	446
保証.....	9
ボンネット.....	333
開け方.....	333
警告メッセージ.....	384

ま

microSD アダプター※	
マスターウォーニング.....	381
マルチインフォメーション	
ディスプレイ.....	86
エネルギーモニター.....	103
警告メッセージ.....	384
ドライブインフォメーション.....	88

み

ミラー	
インナーミラー.....	150
ドアミラー.....	152
バニティミラー.....	316
ミラーヒーター.....	291

む

ムーンルーフ.....	159
警告ブザー.....	161
警告メッセージ.....	384
操作.....	159
ドアロック連動ムーンルーフ	
開閉機構.....	160
挟み込み防止機能.....	156

※：別冊「ナビゲーションシステム取扱説明書」を参照してください。

め

メイン画面.....	283
メーター（計器類）.....	79
警告灯	379
照度調整	82
表示切りかえボタン.....	82
表示灯	76
ヘッドアップディスプレイ	94
マルチインフォメーション ディスプレイ	86
メーター	79
メカニカルキー	113
メモリーコール機能	143
メンテナンスデータ	464

も

モーター（電気モーター）.....	56
モーターでの走行 （EVドライブモード）.....	179

ゆ

USBメモリー*	
ユーザーカスタマイズ機能	469
雪道ですべて動けない （スタックした）.....	460
油脂類	464

ら

ライセンスプレートランプ （番号灯）.....	193
電球（バルブ）の交換	365
ランプスイッチ	193
ラゲージフック	313
ラゲージマット	314
ラゲージルーム （トランク）.....	124, 313
ラジエーター オーバーヒート.....	452
メンテナンスデータ	466
ランプ 室内灯	305
電球（バルブ）の交換	358
パーソナルランプ.....	306
非常点滅灯 （ハザードランプ）	369
フロントフォグランプ.....	205
ヘッドランプ（前照灯）	193
方向指示灯（ターンシグナル ランプ/ウインカー）	187
ライトセンサー	195
ランプ消し忘れ防止機能	195
リヤフォグランプ.....	205
ルームランプ	305
ワット数	468
ランプ消し忘れ防止機能	195

り

リバース運動機能	
ドアミラー	153
リヤサンシェード	320
リモートタッチ	280
リヤアームレスト	320
リヤウインドウデフォッガー	
スイッチ	291
リヤサンシェード	320
リヤシートヒーター	300
リヤドアサンシェード	321
リヤパーソナルランプ	306
リヤフォグランプ	205
スイッチ	205
電球（ハレブ）の交換	365
リヤ方向指示灯	187
電球（ハレブ）の交換	365
方向指示レバー	187

る

ルームミラー（インナーミラー）	150
ルームランプ（室内灯）	305

れ

レーンキーピングアシスト	
(LKA)	233
警告メッセージ	384
操作	237
レーダークルーズコントロール	
(全車速追従機能付き)	243
警告メッセージ	384
接近警報	250
レーダーセンサー	219

冷却水	466
水温計	79
冬の前の準備	273
メンテナンスデータ	466
冷却装置（ラジエーター）	466
オーバーヒート	452
メンテナンスデータ	466
Lexus Safety System+	217
アダプティブハイビーム	
システム	196
オートマチックハイビーム	201
レーダークルーズコントロール	
(全車速追従機能付き)	243
LKA（レーンキーピング	
アシスト)	233
PCS（プリクラッシュ	
セーフティシステム)	223
レバー	
シフト	181
方向指示	187
ボンネット解除	333
ロック（ドア）	120

ろ

ロック	
ウインドウロック	155
シフトロック	440
スマートエントリー&	
スタートシステム	131
チャイルドプロテクター	121
ドア	118
ワイヤレスリモコン	118

※：別冊「ナビゲーションシステム取扱説明書」を参照してください。

わ

ワイパー & ウォッシャー	207
ウォッシャー液の補充	339
フロントワイパーテアイサー ...	292
ワイパー停止位置の切りかえ	274
ワイパーブレード (寒冷地用)	275
ワイヤレスリモコン	112
作動の合図	119, 126
操作	112
電池の交換	353
半ドア警告ブザー	119
ワックス	326
ワット数	468

ガソリンスタンドでの情報

給油や交換などの際に必要な項目をまとめてあります。

ボンネットフック

P. 333

トランクオープナー

P. 124

給油口

P. 215

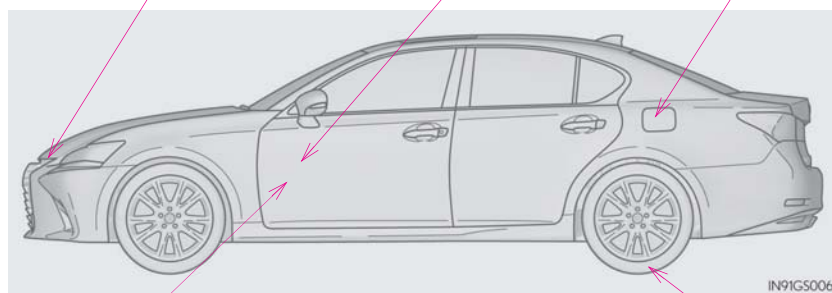

ボンネット解除レバー

P. 333

タイヤ空気圧

P. 468

燃料の容量 (参考値)	66L													
燃料の種類	GS450h : 無鉛プレミアムガソリン (無鉛ハイオク) GS300h : 無鉛レギュラーガソリン P. 464													
タイヤが冷えている ときの空気圧	標準タイヤ : kPa (kg/cm ²)													
	<table border="1"> <thead> <tr> <th>タイヤサイズ</th> <th>前輪</th> <th>後輪</th> </tr> </thead> <tbody> <tr> <td>225/50R17 94W</td> <td colspan="2" rowspan="2">240 (2.4)</td> </tr> <tr> <td>235/45R18 94Y</td> </tr> <tr> <td>235/40R19 92Y</td> <td>240 (2.4)</td> <td rowspan="2">250 (2.5)</td> </tr> <tr> <td>265/35R19 94Y</td> <td>—</td> </tr> </tbody> </table>	タイヤサイズ	前輪	後輪	225/50R17 94W	240 (2.4)		235/45R18 94Y	235/40R19 92Y	240 (2.4)	250 (2.5)	265/35R19 94Y	—	
タイヤサイズ	前輪	後輪												
225/50R17 94W	240 (2.4)													
235/45R18 94Y														
235/40R19 92Y	240 (2.4)	250 (2.5)												
265/35R19 94Y	—													
	応急用タイヤ★ : 420kPa (4.2kg/cm ²)													
エンジンオイル容量 (参考値)		<table border="1"> <thead> <tr> <th></th> <th>GS450h</th> <th>GS300h</th> </tr> </thead> <tbody> <tr> <td>オイルのみ交換時 :</td> <td>5.9L</td> <td>4.1L</td> </tr> <tr> <td>オイルとフィルター交換時 :</td> <td>6.3L</td> <td>4.5L</td> </tr> </tbody> </table>		GS450h	GS300h	オイルのみ交換時 :	5.9L	4.1L	オイルとフィルター交換時 :	6.3L	4.5L			
	GS450h	GS300h												
オイルのみ交換時 :	5.9L	4.1L												
オイルとフィルター交換時 :	6.3L	4.5L												
エンジンオイルの種類	弊社純正モーターオイル ・ SN 0W-20 (API SN/RC, ILSAC GF-5, SAE 0W-20) ・ SN 5W-20 (API SN/RC, ILSAC GF-5, SAE 5W-20) ・ SN 5W-30 (API SN/RC, ILSAC GF-5, SAE 5W-30) ・ SN 10W-30 (API SN/RC, ILSAC GF-5, SAE 10W-30)													

★ : グレード、オプションなどにより、装備の有無があります。

「個人情報保護方針」については、<http://lexus.jp>にて掲載しております。



M30E98
01999-30E98
II-2017年6月13日
2015年11月26日初版
2017年6月20日6版
GS450h / GS300h