



HS 250h
ナビゲーションシステム取扱説明書



目次

1	車載機の操作	11
2	GPS ボイスナビゲーション	47
3	オーディオ&ビジュアル	209
4	エアコン・デフォッガー	333
5	音声操作システム	349
6	情報	369
7	周辺監視	375
8	ETC システム	415
9	ハンズフリー	445
10	G-Link	505
	索引	611

知っておいていただきたいこと

本書の内容について

1章の「車載機の操作」には、本機について知っておいていただきたいこと、および各機能共通の操作内容がまとめられています。本機を初めてお使いになる際は、この章からお読みになることをおすすめします。

GPS ボイスナビゲーションについて

GPS ボイスナビゲーションは、あくまで走行の参考として地図と音声で案内するものですが、精度により、まれに不適切な案内をすることがあります。案内ルートを走行するときは、必ず実際の交通規制（一方通行など）にしたがってください。

データの補償に関する免責事項について

本機は各種データをハードディスクに保存します。本機の故障・修理、誤作動、または不具合等により、ハードディスクに保存されたデータ等が変化・消失することがあります。

お客様がハードディスクに保存されたデータについて、正常に保存できなかった場合や損失した場合のデータの補償、および直接・間接の損害に対して、当社は一切の責任を負いません。あらかじめご了承ください。

ダイアグレコーダーについて

お車の万一の故障発生に備えて、ナビゲーションはそのハードディスク内に、回転数や冷却水温度等の故障診断に有用な情報を常時記録します。

12V バッテリーの取りはずしについて

本機は“パワー”スイッチをOFFにするごとに、各種データをハードディスクに保存しています。各種データの保存が終わる前に12Vバッテリーターミナルを取りはずすと、データが正常に保存できないことがあります。詳しくは、レクサス販売店にお問い合わせください。

本書の中の見方表示について

本書の見方

※本書では白色のテーマカラーの画面を使用して説明しています。

8. VICS・交通情報を使う

3. VICS 放送局を選択する

1 → 放送局を選択する
現況 VICS 情報を提供している FM 放送局を選ぶことができます。

2 → リモートタッチの **メニュー** または **MENU** → **設定・編集** → **ナビ詳細設定** → **その他** → **ナビ詳細設定画面**

3 → **1 [VICS/ITS スポット設定]** を選択。
2 [VICS 選局] を選択。
●表示される画面は、前回選択していたモード（自動選択または手動選択）により異なります。
▶自動選択時

▶手動選択時

4 → ●通常は、**【自動】** にしておいてください。「自動」で受信されないときのみ、**【手動】** で放送局または放送エリアを選択してください。

5 → **【知識】**
●新規エリアについては周波数を手動で選択しないと受信できない場合があります。

1 概要説明

操作や機能の概要を説明しています。

2 画面表示操作

主要操作をする画面までの操作を記載しています。

3 主要操作

操作の手順を説明しています。

4 関連操作

主要操作の補足的な操作、応用操作を記載しています。

5 知識

知っておくと便利な情報を記載しています。

本書では、操作を開始する画面を表示するまでのガイドとして、下記のように記載しています。操作開始画面の表示方法がわからないときにご利用ください。

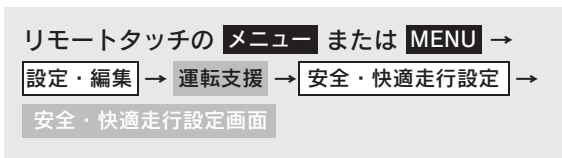

この場合は、次の操作を意味しています。

- 1 リモートタッチの **メニュー** または **MENU** を押す。
- 2 画面内の **設定・編集** を選択。
- 3 画面内の **運転支援** を選択。
- 4 画面内の **安全・快適走行設定** を選択。
- 5 安全・快適走行設定画面が表示される。
この画面から、操作を開始する。

本書での表示について



車載機本体（画面外）のスイッチ名称を表示しています。

（ **現所在地** ・ **AUDIO** など）

リモートタッチのスイッチは、日本語表記と英語表記があります。

（ **メニュー** ・ **MENU** など）



画面のスイッチの名称を表示しています。

（ **[広域]** ・ **[詳細]** ・ **広域** ・ **詳細** など）



画面のタブの名称を表示しています。

（ **ナビ** ・ **オーディオ** など）

警告、注意について

警告

- ここに記載されていることをお守りいただかないと、生命の危険または、重大な傷害につながるおそれがあります。お客様自身と周囲の人々への危険を避けたり減少させたりするため必ずお読みください。

注意

- ここに記載されていることをお守りいただかないと、お車や装備品の故障や破損につながるおそれや、正しい性能を確保できない場合があります。

イラスト内の表示について



セーフティーシンボル

“してはいけません” “このようにしないでください” “このようなことを起こさないでください” という意味を表しています。

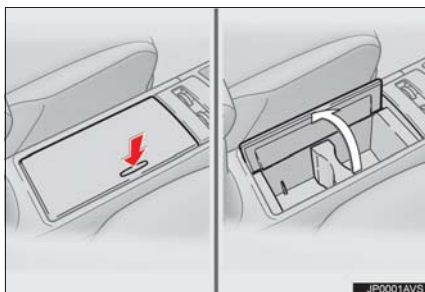

操作を示す矢印

- ➡ スイッチなどの操作（押す、まわすなど）を示しています。
- ⇨ 操作後の作動（ふたが開くなど）を示しています。

その他の表示について

→ P.000

参照するページを表示しています。

1 車載機の操作

- 1. 車載機について 12**
 - 車載機でできること 12
 - 作動条件について 13
 - 各部の名称とおもな働き 14
 - メニュー画面について 22
- 2. ソフトウェアキーボード 23**
 - ソフトウェアキーボードを使う 23
 - ソフトウェアキーボードの設定を
変更する 28
- 3. リスト画面 31**
 - リスト画面について 31
- 4. 画面の調整・設定について 33**
 - 画面の調整・設定を変更する 33
- 5. 車載機の設定について 37**
 - 車載機の設定を変更する 37
- 6. 車両カスタマイズについて 44**
 - 車両カスタマイズ画面について 44
- 7. アンテナについて 45**
 - アンテナの位置と
取り扱いについて 45

2 GPS ボイスナビゲーション

- 1. ナビをお使いになる前に 50**
 - はじめに 50
- 2. ナビを使ってみましょう 51**
 - 地図画面を操作してみましょう 51
 - 自宅を登録してみましょう 52
 - ルート案内をさせてみましょう 53
 - ナビ画面の見方と音声案内 55

- 3. 地図画面を操作する 58**
 - 地図の表示 58
 - 地図表示画面を設定する 68
 - 高速道路・都市高速道路を
表示する 87
 - 音声の設定を変更する 90
 - 地図を呼び出す 91
 - 検索した地図を操作する 105
- 4. 目的地までの案内 108**
 - 目的地案内 108
 - 目的地を設定してルートを
探索する 109
 - 目的地案内の開始 118
 - 目的地への案内について 119
 - ルート案内中の操作 129
 - ルートを再探索する 130
 - ルートを変更する 132
 - 目的地履歴を消去する 139
- 5. 地点の登録 140**
 - メモリ地点を登録する 140
- 6. ナビを使いこなす 155**
 - 補正が必要なとき 155
 - ナビの設定状態を記憶する 157
 - ナビ詳細設定一覧 159
 - 安全・快適走行設定一覧 163
 - メンテナンス機能について 165
 - GPSについて 171
 - 知っておいていただきたいこと 173
- 7. データ情報を確認する 180**
 - 地図について 180
- 8. VICS・交通情報を使う 186**
 - VICS・交通情報の表示について 186
 - VICS・交通情報を活用する 190
 - VICS放送局を選択する 197
 - VICSの概要について 199

3 オーディオ&ビジュアル

- 1. はじめに 212
 - 知っておいていただきたいこと 212
 - 基本操作をする 215
- 2. ラジオを聞く 219
 - ラジオを操作する 219
- 3. DVDプレーヤーを操作する 223
 - CD・DVDの出し入れ 223
 - 音楽CDを聞く 225
 - MP3/WMAディスクを聞く 228
 - DVD (DVDビデオ、DVD-VR) を見る 234
 - 知っておいていただきたいこと 250
- 4. サウンドライブラリについて 254
 - お使いになる前に 254
 - サウンドライブラリに録音する 257
 - サウンドライブラリを聞く 260
 - サウンドライブラリを編集する 267
- 5. デジタルテレビを見る 277
 - 地上デジタルテレビの操作について 277
 - 知っておいていただきたいこと 296
- 6. AUXを操作する 297
 - AUXについて 297
- 7. USBメモリーについて 299
 - はじめに 299
 - USBメモリーを操作する 301
- 8. iPodについて 306
 - はじめに 306
 - iPodを操作する 308
- 9. Bluetoothオーディオを聞く... 312
 - はじめに 312
 - Bluetoothオーディオを操作する... 316
 - Bluetoothオーディオの設定を変更する 321

- 10. ステアリングスイッチを使用する 329
 - ステアリングスイッチで操作する 329

4 エアコン・デフォッガー

- 1. エアコン 334
 - オートエアコン 334
 - エアコン作動時の注意 342
 - プラズマクラスター® (高濃度タイプ) 345
 - リヤウィンドウデフォッガー & ミラーヒーター 346
 - フロントワイパーデアイサー 347

5 音声操作システム

- 1. 音声操作システムを使う前に 350
 - はじめに 350
 - 各部の名称 351
- 2. 基本操作について 352
 - 基本操作を覚える 352
- 3. 代表的な音声操作 355
 - 音声操作の使用例 355
- 4. 音声認識コマンド一覧 365
 - 音声認識コマンド一覧 365

1

2

3

4

5

6

7

8

9

10

索引

6 情報

- 1. 情報について 370**
 情報画面について 370
 交通ナビ関連情報について 371
 エコ情報について 372

7 周辺監視

- 1. バックガイドモニター 376**
 バックガイドモニターとは 376
 並列駐車をする
 (進路表示モード) 381
 並列駐車をする
 (駐車ガイド線表示モード) 383
 縦列駐車をする 385
 バックガイドモニターの
 注意点について 391
 知っておいていただきたいこと 396
- 2. ワイドビューフロント
 モニター 398**
 はじめに 398
 画面の出し方 399
 使い方 400
 ワイドビューフロントモニターに
 ついての注意点 401
- 3. クリアランスソナー 404**
 クリアランスソナーとは 404
 クリアランスソナーが
 作動したとき 407
 クリアランスソナーの設定 411
 異常時の画面表示 412
 クリアランスソナーの注意点 413

8 ETC システム

- 1. ETCシステム 416**
 ETCシステムについて 416
 ETCユニットの使い方 420
 ETC画面の使い方 428
 エラーコードについて 431
- 2. ITSスポットサービス
 (DSRC) 434**
 ITSスポットサービス (DSRC)
 システムについて 434
 ITSスポット対応DSRCユニットの
 使い方 435

9 ハンズフリー

- 1. お使いになる前に 446**
 ハンズフリーとは 446
 各部の名称について 449
 音声について 450
 各種表示について 451
 お車を手放すとき 453
 Bluetooth機器使用上の注意事項 ... 454
- 2. ハンズフリーの基本操作 455**
 ハンズフリーの準備をする 455
 ステアリングスイッチを使う 460
 電話をかける 462
 電話を受ける 464
 通話中に操作する 465
- 3. ハンズフリーの便利な
 使い方 466**
 色々な方法で電話をかける 466
 着信中画面で電話を受ける 472
 通話中画面で操作する 473
 簡易画面で操作する 476

4. ハンズフリーの設定を 変更する.....	477
設定・編集画面を表示する.....	477
音の設定を変更する.....	478
電話帳を編集する.....	479
ハンズフリーの詳細設定を 変更する.....	490
Bluetoothの設定を変更する.....	494

10 G-Link

1. はじめに.....	508
ご利用の前に知っておいて いただきたいこと.....	508
G-Linkについて.....	512
2. 各種手続きをする.....	514
利用手続きをする.....	514
3. G-Link トップ画面.....	519
G-Link トップ画面.....	519
4. G-BOOK.comで情報を探す (メインメニュー).....	520
G-BOOK.comで情報を探す (メインメニュー).....	520
5. よく使う情報を登録する (Myリクエスト).....	521
よく使う情報を登録する (Myリクエスト).....	521
6. よく使う情報を登録する (Gメモリ地点).....	528
Gメモリ地点.....	528
7. G-BOOKで目的地を探す.....	530
Gで設定.....	530
WEB検索.....	532
8. 地図画面から使う.....	535
地図画面から使う.....	535
9. 画面操作の説明.....	536
ブラウザ.....	536
G情報マーク.....	540

10. パソコンや携帯電話・ スマートフォンで利用する...	542
-----------------------------------	-----

パソコンや携帯電話・ スマートフォンで利用する.....	542
---------------------------------	-----

11. サービスの使い方.....	544
-------------------	-----

ヘルプネット (エアバッグ連動タイプ).....	544
レクサスオーナーズデスク.....	563
レクサス緊急サポート24.....	566
リモートメンテナンスサービス.....	567
マップオンデマンド (地図差分更新).....	568
ドライブプラン.....	577
G-Security.....	578
携帯電話での操作について.....	586
Gルート探索 (プローブ情報付)....	588
渋滞予測.....	590
周辺情報.....	594
ETC割引情報.....	596
G-駐車場.....	597
CDタイトル情報取得.....	599

12. 各種登録・設定.....	600
------------------	-----

G-Link詳細設定.....	600
プライバシー設定.....	607
契約内容・契約者情報の 確認・変更.....	608

13. こんなメッセージが 表示されたときは.....	609
--------------------------------	-----

こんなメッセージが 表示されたときは.....	609
----------------------------	-----

索引

50 音さくいん.....	612
アルファベットさくいん.....	624

1 車載機について

1. 車載機でできること.....	12
車載機でできること一覧	12
2. 作動条件について	13
作動条件一覧	13
3. 各部の名称とおもな働き	14
車載機	14
ステアリングスイッチ	16
AUX/USB 端子.....	17
ディスプレイの開閉	18
ディスプレイの角度調整	19
リモートタッチ	20
リモートタッチの操作について.....	21
4. メニュー画面について	22
メニュー画面	22

2 ソフトウェアキーボード

1. ソフトウェアキーボードを 使う	23
入力画面の各スイッチを使う	23
2. ソフトウェアキーボードの 設定を変更する.....	28
ソフトウェアキーボードの 設定変更について	28
単語を編集する	28
定型文を修正する	29
入力履歴を削除する	30
予測変換候補の表示設定を 変更する.....	30

車載機の操作

3 リスト画面

- | | |
|---------------------|----|
| 1. リスト画面について | 31 |
| リスト画面表示を切り替える | 31 |
| 文字の表示範囲を変更する | 32 |

4 画面の調整・設定について

- | | |
|------------------------------------|----|
| 1. 画面の調整・設定を変更する ... | 33 |
| 画質調整画面を表示する
(ナビゲーション・カメラ) | 33 |
| 昼画表示・夜画表示について | 34 |
| ライト点灯時に昼画表示にする | 34 |
| 画面を消す | 35 |
| 画面モードについて | 35 |

5 車載機の設定について

- | | |
|---------------------------------------|----|
| 1. 車載機の設定を変更する | 37 |
| 車載機の設定変更について | 37 |
| 選択したときの応答音について
(BEEP 音通知の設定) | 37 |
| 時計を調整する | 38 |
| 操作画面継続表示の設定を
変更する | 39 |
| テーマカラーを変更する | 39 |
| スタートアップサウンドを
変更する | 39 |

- | | |
|-------------------------------|----|
| スタートアップサウンドの
音量を変更する | 40 |
| 決定音通知の設定をする | 40 |
| 選択音通知の設定をする | 40 |
| 失敗音通知の設定をする | 40 |
| 操作音音量の設定をする | 41 |
| 操作反力の設定をする | 41 |
| 言語設定を変更する | 41 |
| 自動オープン動作の設定をする | 42 |
| 個人情報を変更する | 42 |

6 車両カスタマイズについて

- | | |
|-----------------------------|----|
| 1. 車両カスタマイズ画面に
ついて | 44 |
| 車両カスタマイズ画面を
表示する | 44 |

7 アンテナについて

- | | |
|---------------------------------------|----|
| 1. アンテナの位置と取り扱いに
ついて | 45 |
| ナビゲーション用アンテナ
(GPS アンテナ) について | 45 |
| ラジオ用アンテナについて | 45 |
| デジタルテレビ用アンテナに
ついて | 45 |
| G-Link 用 (通信) アンテナに
ついて | 45 |

1. 車載機でできること

車載機でできること一覧

モード	主な機能	記載場所
GPS ボイス ナビゲーション	<ul style="list-style-type: none"> ● 現在地の表示 ● 目的地への案内 ● メモリ地点の登録 ● メンテナンス機能の設定 ● VICS・交通情報の地図への表示 	47 ~ 207
情報	<ul style="list-style-type: none"> ● 交通・ナビ関連情報の表示 ● エコ情報画面の表示 	369 ~ 372
	<ul style="list-style-type: none"> ● ハンズフリー 	445 ~ 504
G-Link	<ul style="list-style-type: none"> ● G-Link 	505 ~ 610
オーディオ& ビジュアル	<ul style="list-style-type: none"> ● AM・FM 放送の受信 ● DVD プレーヤーの操作 ● サウンドライブラリの操作 ● デジタルテレビ放送の受信 ● iPod の操作 ● USB メモリーの操作 ● Bluetooth オーディオの操作 ● ステアリングスイッチの操作 	209 ~ 331
エアコン	<ul style="list-style-type: none"> ● オートエアコンの操作 ● プラズマクラスター[®] の操作★ 	333 ~ 347
周辺監視	<ul style="list-style-type: none"> ● バックガイドモニターの表示 ● ワイドビューフロントモニターの表示★ ● クリアランスソナーの表示★ 	375 ~ 403
車両カスタマイズ	<ul style="list-style-type: none"> ● お車の設定の変更 	44

★：仕様により異なる装備やオプション装備

1. 車載機について

2. 作動条件について

作動条件一覧

車載機の各機能は、次の条件により操作できるときと、できないときがあります。

○：操作できます。

×：操作できません。

“パワー” スイッチ		OFF	アクセサリモード	ON モード (停車中)	ON モード (走行中)
モード	GPS ボイス ナビゲーション ／情報	×	○	○	○ 走行中は安全上の 配慮などから、操 作できなくなる機 能があります。
	オーディオ & ビジュアル	×	○ 映像はパーキング ブレーキがかかっ ているときのみ。	○ 映像はパーキング ブレーキがかかっ ているときのみ。	○ 走行中は安全上の 配慮などから、音 声だけになります。
	エアコン	×	×	○	○
	バックガイド モニター	×	×	○ シフトポジション がRのときのみ。	○ シフトポジション がRのときのみ。
	ワイドビュー フロント モニター★	×	×	○ シフトポジション がPまたはR以外 のときのみ。	○ 前進で車速が 約12km/h以下の ときのみ。
	クリアランス ソナー★	×	×	○ シフトポジション がP以外のとき のみ。	○ シフトポジション がP以外のとき のみ。
	車両 カスタマイズ	×	×	○	×

知識

- 20℃以下の低温時には、通信ができなくなったり、ハードディスクへの書き込みができなくなります。

★：仕様により異なる装備やオプション装備

3. 各部の名称とおもな働き

車載機

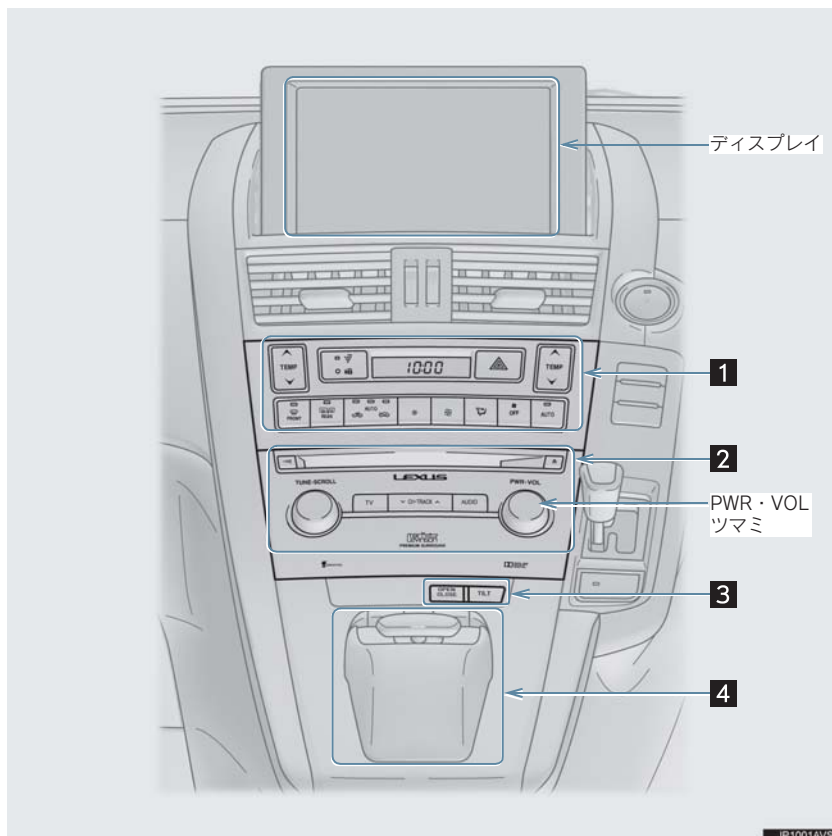

番号	名称	機能
1	エアコン操作スイッチ	エアコン操作画面以外の画面を表示させているときも、エアコンを操作することができます。(→ P.334)
2	オーディオ操作スイッチ	オーディオ操作画面以外の画面を表示させているときも、オーディオを操作することができます。(→ P.209)
3	ディスプレイ操作スイッチ	ディスプレイの開閉や角度調整をすることができます。(→ P.18)
4	リモートタッチ	ナビゲーションやオーディオ、エアコンなどの操作をすることができます。

 注意

- 画面のよごれは、プラスチックレンズ用メガネふきなどの柔らかく乾いた布で軽くふき取ってください。手で強く押ししたり、かたい布などでこすると表面に傷がつくことがあります。また、液晶画面はコーティング処理してあります。ベンジンやアルカリ性溶液などが付着すると画面が損傷するおそれがあります。

知識

- PWR・VOL ツマミを3秒以上押し続けると、画面表示が消えて再起動します。車載機の応答が極端に遅いときなどにご使用ください。
- 液晶画面は、斜め方向から見ると画面が白っぽく見えたり、黒っぽく見えたりします。
- 太陽の光などの外光が画面に当たると画面が見にくくなります。
- 偏光レンズを使用したサングラスなどを装着すると、画面が暗く見えたり、見にくくなったりします。

 警告

- 安全のため、運転者は走行中に極力操作をしないでください。走行中の操作はハンドル操作を誤るなど思わぬ事故につながるおそれがあり危険です。車を停車させてから操作をしてください。なお、走行中に画面を見るときは、必要最小限の時間にしてください。
- 走行するときは、必ず実際の交通規制にしたがうとともに、道路状況に即した運転を心がけてください。目的地案内で表示されるルートは、規制標識の変更などにより車両進入禁止などのルートや、道幅が狭く通行できないルートが表示されることがあります。

 注意

- 12V バッテリー上がりを防ぐため、ハイブリッドシステム停止中に長時間使用しないでください。

ステアリングスイッチ

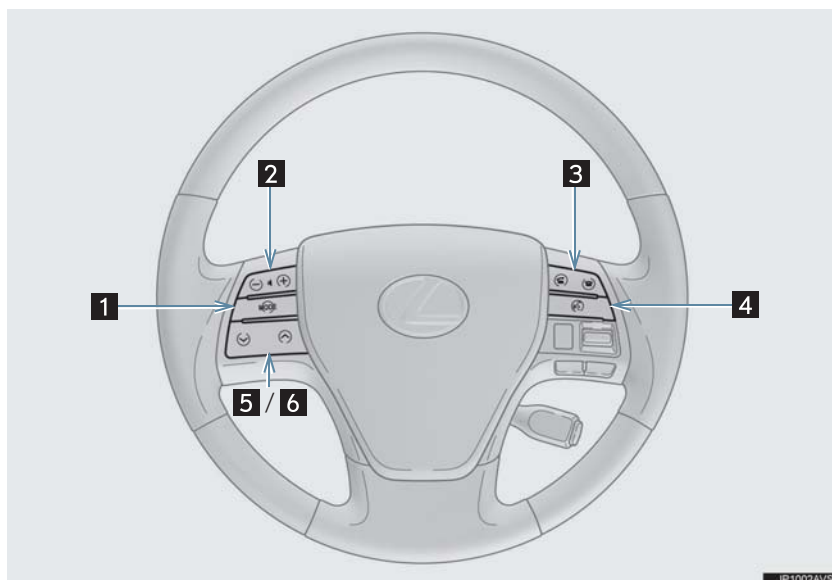

JP1002AVS

番号	スイッチ	機能
1	MODE (モード切り替え) スイッチ	オーディオの電源を ON・OFF する。 モードを切り替える。(→ P.329)
2	音量調整スイッチ	オーディオやハンズフリーなどの音量を調整する。
3	電話スイッチ	ハンズフリーを使用して電話をかける、受けるなど。 (→ P.460)
4	トークスイッチ	音声操作システムで、音声認識コマンドを発声する。 (→ P.351)
5	TUNE スイッチ	デジタルテレビやラジオの放送局を選択する。 (→ P.330)
6	TRACK スイッチ	DVD (CD)、サウンドライブラリ、USB、Bluetooth オーディオの各モードを再生中に、選曲するなど。

AUX/USB 端子

ポータブルオーディオなどの機器を接続して、車両のスピーカーで聞くことができます。(→ 297、299、306)

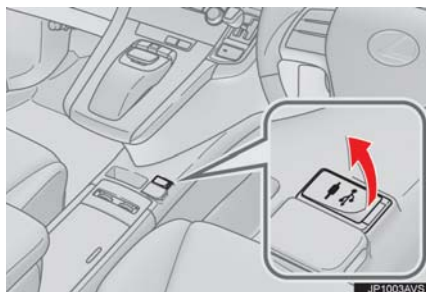

知識

- ミニプラグケーブル (3.5φ)、USB 端子が接続できます。
- ミニプラグケーブル、USB 端子、接続する機器の取扱説明書をよくお読みください。
- ミニプラグケーブルは抵抗が入っていないステレオタイプのものを使用してください。
- 接続する機器の電源は、機器に付属のバッテリーなどを使用してください。車に装着されているアクセサリースocketを使用すると、雑音が出ることがあります。(アクセサリースocketについては、別冊 HS250h 取扱説明書をご覧ください。)

ディスプレイの開閉

“パワー”スイッチがアクセサリモードまたはONモードのときに、操作することができます。

1 ディスプレイ操作スイッチの **OPEN CLOSE** を押す。

- **OPEN CLOSE** を押すたびに、ディスプレイが開閉します。

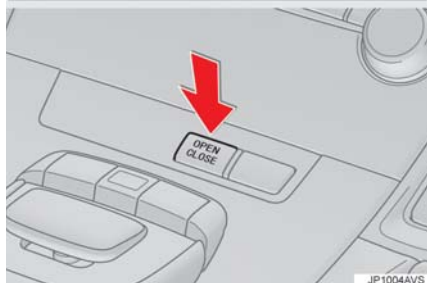
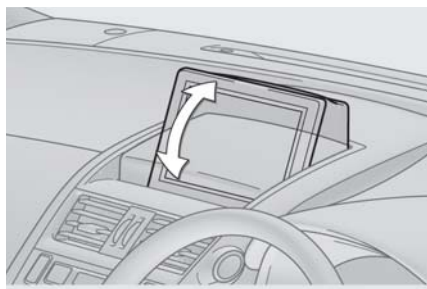

⚠ 注意

- ディスプレイの開閉をするときは、手などを挟まないよう注意してください。けがをしたり、ディスプレイの故障の原因になります。

知識

- ディスプレイが開いた状態で、“パワー”スイッチをOFFにしたときは、ディスプレイの保護のため、ディスプレイが自動的に閉まります。
- “パワー”スイッチをアクセサリモードまたはONモードにしたときに、自動的に開く/開かないを設定することができます。(→ P.42)

ディスプレイの角度調整

車外からの光で画面が見にくいときなどに、ディスプレイを角度調整（チルト）することができます。

1 ディスプレイ操作スイッチの **TILT** を押す。

- 最も傾いた状態で **TILT** を押すと、傾いていない状態にもどります。

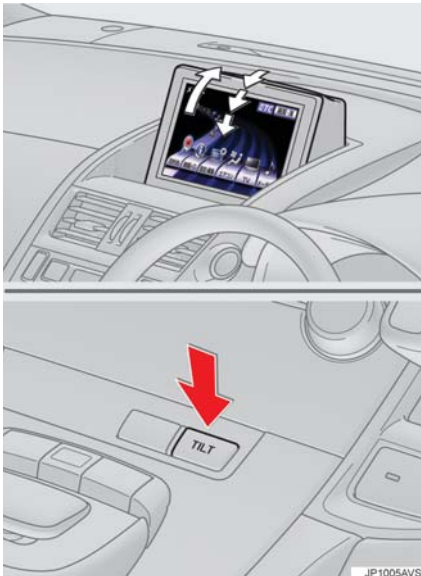

⚠ 注意

- ディスプレイの角度調整をするときは、手などを挟まないよう注意してください。けがをしたり、ディスプレイの故障の原因になります。

リモートタッチ

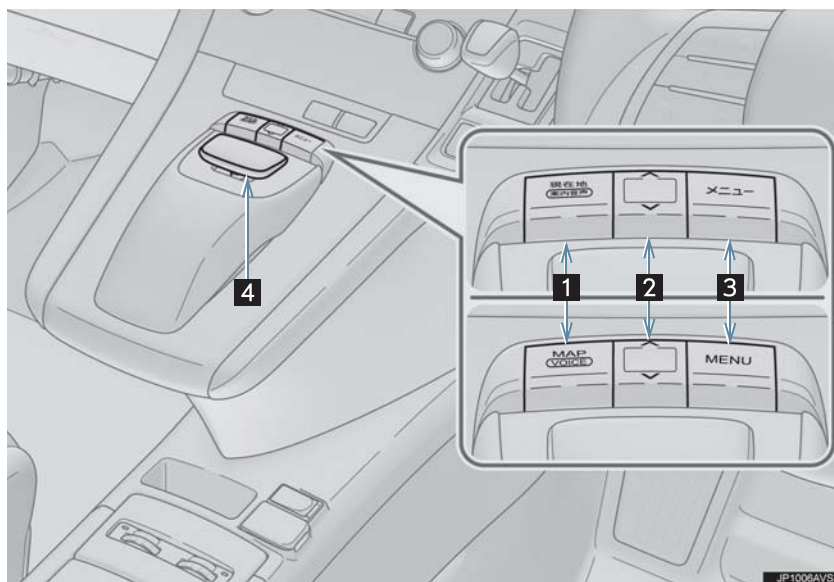

番号	ノブ/スイッチ	機能
1	現在地 / MAP スイッチ	ナビゲーション画面で現在地を表示するなど。(→ P.58)
2	ハ・Vスイッチ	地図縮尺 (→ P.60) やリスト画面 (→ P.31) を切り替える。
3	メニュー / MENU スイッチ	メニュー画面を表示する。(→ P.22)
4	リモートタッチノブ	画面上のスイッチを選択または決定する。(→ P.21)

リモートタッチの操作について

ナビゲーションシステムは、おもにリモートタッチで操作します。



1 リモートタッチノブを操作して、画面上のスイッチを選択してください。

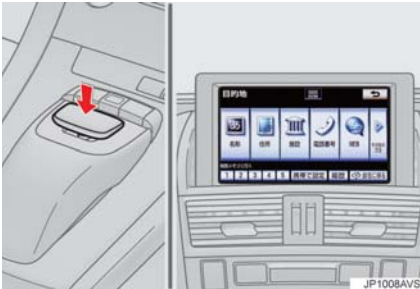

2 画面上のスイッチを選択後、リモートタッチノブを押して決定します。

- 1つ前の画面に戻すときは、[↶] を選択します。
選択すると、選択した画面で行った操作がキャンセルされます。(一部の機能では、キャンセルされないものもあります。)

- ポインタ[※]は、リモートタッチノブを6秒間操作しないと、画面に表示されなくなります。

※ リモートタッチの操作に合わせて画面上を動くマークです。

警告

- リモートタッチノブに指をはさんだり髪の毛を引っかけるなどして、思わぬけがをすることがあります。
- 環境によってリモートタッチが熱くなる、または冷たくなり、持てなくなることがあります。

注意

- リモートタッチの上に乗ったり、物を上に置かないでください。故障の原因になります。
- リモートタッチに飲料水や雨水などをかけないでください。変色したり漏電の原因になります。
- 低温時は、リモートタッチノブの動きが遅くなる場合があります。

4. メニュー画面について

メニュー画面

メニュー画面から、以下の操作ができます。

- 1 リモートタッチの **メニュー** または **MENU** を押すと、メニュー画面が表示される。
(→ P.20)



項目	機能
目的地	目的地を設定する。(→ P.109)
情報・G	情報画面を表示する。(→ P.370)
設定・編集	設定・編集画面を表示する。
エアコン	エアコン操作画面を表示する。(→ P.335)
TV	デジタルテレビを表示する。(→ P.280)
オーディオ	オーディオ操作画面を表示する。(→ P.216)

1. ソフトウェアキーボードを使う

入力画面の各スイッチを使う

本システムでは、文字入力が必要になると、ソフトウェアキーボードが表示されます。ここでは G-Link のソフトウェアキーボードで説明しています。

知識

- ソフトウェアキーボードが表示される状況により、キーボード画面の意匠が異なったり、入力方法が限定されたりします。

- 各スイッチの働きは、次のようになっています。
 - ・ 特に説明のないスイッチは、各入力時とも共通です。
 - ・ ナビで文字入力するときは、専用のソフトウェアキーボードを使用します。
 - ➡ 「名称で地図を検索する」 (→ P.96)
 - ➡ 「名称を入力する (メモリ地点)」 (→ P.149)

▶ かな・漢字入力時

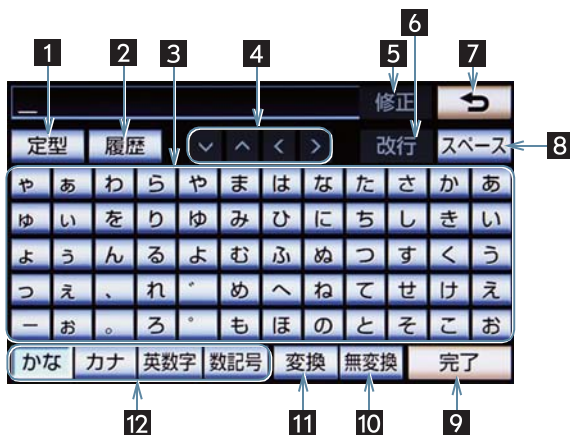

番号	スイッチ	働 き
1	定型	定型入力画面を表示し、定型文を入力する。
2	履歴	入力履歴画面を表示し、前回までに入力した文字列の履歴から入力する。
3	文字入力スイッチ	各種文字を入力する。
4	カーソル移動スイッチ	カーソルを移動する。 <ul style="list-style-type: none"> • 選択し続けると、連続してカーソルが移動します。 • 未確定の場合は、未確定の範囲内でカーソルが移動。確定、未確定に関係なく、カーソルを移動した位置から文字を挿入できます。
5	修正	文字を消去する。 <ul style="list-style-type: none"> • カーソルが文字の下にあるときは、カーソルの上の文字を消去します。 • カーソルが最後尾の文字の後ろにあるときは、カーソルの直前の文字を消去します。 選択し続けると、カーソルの位置から 1 文字ずつ順に消去します。
6	改行	改行する。
7	[↵]	ソフトウェアキーボードで入力した文字を入力しないで、キーボードを終了する。
8	スペース	カーソル位置に空白を入力する。
9	完了	ソフトウェアキーボードを終了する。 キーボードが表示される前の画面にもどり、文字が入力される。
10	無変換	かな入力時、ひらがなのままで確定する。
11	変換	かな入力時、漢字に変換する。
12	入力モード切り替えスイッチ	文字の入力モードを切り替える。 [かな] : ひらがな、漢字を入力 [カナ] : カタカナを入力 [英数字] : アルファベット、数字を入力 [数記号] : 数字、記号を入力

▶カタカナ入力時



13

▶数字・記号入力時



17

▶英字・数字入力時



14

▶定型文入力時／履歴入力時



18

▶WEB 検索時



15

16

番号	スイッチ	働 き
13	全角／半角スイッチ	半角入力と全角入力を切り替える。
14	大文字／小文字スイッチ	大文字入力と小文字入力を切り替える。
15	検索エンジンスイッチ	検索エンジンを選択する。
16	エリアスイッチ	検索エリアを指定する。 • 検索エリアは、現在地・住所・目的地の中から選択することができます。
17	ページ切り替えスイッチ	ページを切り替える。
18	定型文入力スイッチ／ 履歴入力スイッチ	各文字列を入力する。

漢字変換

- 1 かな入力状態で、文字を入力する。
- 2 [変換] を選択。



- 3 文字を確定する。
 - そのままの状態でもよいとき
➔ [全確定] を選択。
 - 変換範囲のみ変換するとき
➔ 希望の候補を選択。
 - 変換範囲（文節）が間違っているとき
➔ [<]・[>] を選択して変換範囲を修正する。
- 4 変換範囲のみ変換する場合は、確定すると、次の変換範囲に移動する。すべての文字の変換が終わるまで、3 の操作を繰り返す。

予測変換候補の表示

G-Link 詳細設定の予測変換候補の表示で「する」を選択しているとき、予測変換をすることができます。文字を入力すると、未確定文字の後に続く文字を予測して、読みの先頭部分が一致する予測変換候補を画面左下に表示します。

- 1 かな入力状態で、文字を 1 文字以上入力する。
- 2 予測変換候補を選択する。



- 表示された候補でもよいとき
➔ 予測変換候補を選択。
- 希望の候補でないとき
➔ [▼] を選択して希望の候補を表示させ、候補を選択。
- 予測変換候補の表示／非表示を切り替えるとき
➔ 「予測変換候補の表示設定を変更する」(→ P.30)

知識

- 予測変換候補は最大 5 候補まで表示されます。

2. ソフトウェアキーボードの設定を変更する

ソフトウェアキーボードの設定変更について

設定・編集の G-Link 詳細設定画面 (→ P.601) から、次の設定をすることができます。

項目	ページ
単語の編集	28
定型文の修正	29
入力履歴の削除	30
予測変換候補の表示設定	30

単語を編集する

読みと単語を指定して、車載機の辞書に変換候補対象となる単語を追加することができます。また、追加した単語を修正・削除することができます。

単語を追加する

- 1 リモートタッチの **メニュー** または **MENU** を押す。(→ P.20)
- 2 **[設定・編集]** を選択。
- 3 **G-link** を選択。

- 4 **[G-Link 詳細設定]** を選択。

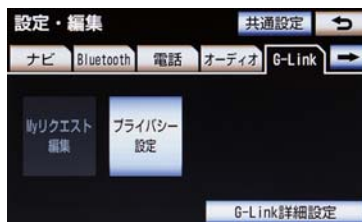

- 5 **[単語編集]** を選択。

- 6 **[追加]** を選択。

- 7 **[読み]** および **[単語]** を選択して、それぞれ入力する。

- ソフトウェアキーボードで入力します。

- 8 **[完了]** を選択。

単語を修正する

リモートタッチの **メニュー** または **MENU** → **設定・編集** → **G-Link** → **G-Link 詳細設定** → **G-Link 詳細設定画面**

- 1 **[単語編集]** を選択。

- 2 **[修正]** を選択。

3 修正したい読みを選択。

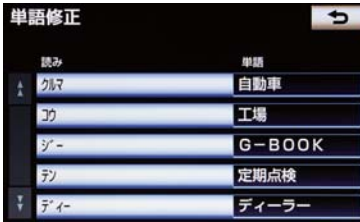

4 [読み] および [単語] を選択して修正する。

- ソフトウェアキーボードで入力します。

5 [完了] を選択。

- 単語の最大登録数を越えたときは、登録済みの不要な単語を削除してください。(→ P.29)
- 引き続き単語の修正をするとき
→ 3～5 の操作を繰り返す。

単語を削除する

リモートタッチの **メニュー** または **MENU** → **設定・編集** → **G-Link** → **G-Link 詳細設定** → **G-Link 詳細設定画面**

1 [単語編集] を選択。

2 [削除] を選択。

3 削除したい単語を選択。

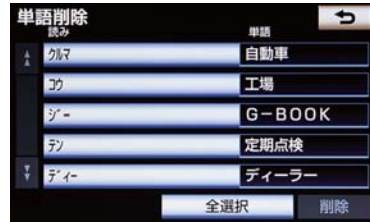

- すべての単語を選択するとき
→ [全選択] を選択。

4 [削除] を選択。

5 [はい] を選択。

定型文を修正する

定型文は、お好みにより内容を変更することができます。ただし、新規に追加することはできません。

リモートタッチの **メニュー** または **MENU** → **設定・編集** → **G-Link** → **G-Link 詳細設定** → **G-Link 詳細設定画面**

1 [定型文修正] を選択。

2 修正したい定型文を選択。



3 定型文を修正する。

- ソフトウェアキーボードで入力します。

4 [完了] を選択。

- 引き続き定型文の修正をするとき
→ 2 ~ 4 の操作を繰り返す。

入力履歴を削除する

不要な入力履歴を削除することができます。

リモートタッチの **メニュー** または

MENU → **設定・編集** → **G-Link** →

G-Link 詳細設定 → **G-Link 詳細設定画面**

1 [入力履歴削除] を選択。

2 削除したい履歴を選択。



- すべての履歴を削除するとき
→ [全削除] を選択。

3 [はい] を選択。

予測変換候補の表示設定を変更する

ソフトウェアキーボードを使用するとき、予測変換候補の表示／非表示を選択できます。

リモートタッチの **メニュー** または

MENU → **設定・編集** → **G-Link** →

G-Link 詳細設定 → **G-Link 詳細設定画面**

1 [予測変換候補表示] を選択。



2 [する] または [しない] を選択。

3 [完了] を選択。

3. リスト画面

1. リスト画面について

リスト画面表示を切り替える

地図を呼び出すときなどに複数の候補（選択項目）がある場合、リスト画面が表示されます。希望の候補が表示されているリストにないときは、リストを切り替え、希望の候補を選択します。

行の切り替え表示について

- 1 [あ行]・[か行]・[さ行]・[た行]・[な行]・[は行]・[ま行]・[や行]・[ら行]・[わ行] のいずれかを選択。



- 「あ行→か行」というようにリストが動きます。
- 「あ行」の場合、「あ行」を選択することにより、「あ→い」というようにリストが動きます。

マークの切り替え表示について

- 1 [▲マーク]または[▼マーク]を選択。



- 次のマークに飛ばして、リストが動きます。

ページの切り替え表示について

- 1 リモートタッチの [▼]・[▲] を押す、または [▲]・[▼] を選択。

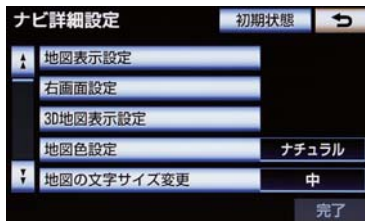

- 1ページずつリストが動きます。
- リモートタッチの [▼]・[▲] を押し続ける、または [▲]・[▼] を選択し続けると、1項目ずつリストが動き続けます。

種類の切り替え表示について

- 1 [▲種類] または [▼種類] を選択。



- 次の種類に飛ばして、リストが動きます。

地域の切り替え表示について

- 1 [北海道]・[東北]・[関東]・[中部]・[近畿]・[中四国]・[九州] のいずれかを選択。



- 地域ごとにリストが動きます。

施設項目の切り替え表示について

- 1 [店]・[車]・[宿泊]・[遊び]・[公共]・[医療]・[交通]・[文化]・[他] のいずれかを選択。



- 施設項目ごとにリストが動きます。

文字の表示範囲を変更する

リストに表示されている名称の文字数が多い場合、すべて表示されないことがあります。

次の操作をすると、名称をすべて確認することができます。

- 1  を選択。



- 先頭に戻るとき

→  を選択。

1. 画面の調整・設定を変更する

画質調整画面を表示する (ナビゲーション・カメラ)

▶ナビゲーション

リモートタッチの **メニュー** または **MENU** → **画質・消** → **画質調整画面**



▶カメラ (周辺監視)

リモートタッチの **メニュー** または **MENU** → **画質・消** → **カメラ** → **画質調整画面**



- ナビゲーション画面の画質調整に切り替えたいとき
→ **[地図・メニュー]** を選択。

[昼画面]: ライト点灯時、昼画面表示に切り替えることができます。

- 画質調整画面を解除するとき
→ **[完了]** を選択。

画質を調整する

コントラスト、明るさを調整できます。

▶ナビゲーション

リモートタッチの **メニュー** または **MENU** → **画質・消** → **画質調整画面**

▶カメラ (周辺監視)

リモートタッチの **メニュー** または **MENU** → **画質・消** → **カメラ** → **画質調整画面**

1 [**<**] または [**>**] を選択し、調整したい項目に切り替える。

2 画質を調整し、**[完了]** を選択。

- 画質調整では、次のような項目を調整することができます。

項目	スイッチ	機能
コントラスト	強	強くする
	弱	弱くする
明るさ	明	明るくする
	暗	暗くする

(知識)

- 昼画・夜画それぞれ独立して調整することができます。

昼画表示・夜画表示について

夜間など、周囲が暗いと画面が明るすぎて映像が見えにくくなることがあります。そのため、画面を見やすくするために、ライト（車幅灯、尾灯、番号灯）の点灯・消灯により〈昼画表示〉と〈夜画表示〉に切り替わります。

- ライト消灯時〈昼画表示〉
- ライト点灯時で周囲が暗いとき〈夜画表示〉

昼画表示と夜画表示の画面例

▶ 昼画表示〈ライト消灯時〉



▶ 夜画表示〈ライト点灯時〉



ライト点灯時に昼画表示にする

ライト点灯時に、昼画表示にすることができます。

リモートタッチの **メニュー** または

MENU → **画質・消** → **画質調整画面**

1 夜画表示のとき、**〔昼画面〕** を選択。

- 選択することにより、昼画表示と夜画表示が切り替わります。

〔知識〕

- 昼画表示のときは、スイッチの作動表示灯が点灯します。
- ライト消灯時の画質調整画面には「昼画面」は表示されません。
- 以下の画質調整画面からもライト点灯時に昼画表示にすることができます。
 - ・ カメラ (→ P.33)
 - ・ DVD (→ P.243)
 - ・ デジタルテレビ (→ P.282)

画面を消す

音声を消さずに、画面だけを消すことができます。

リモートタッチの **メニュー** または
MENU → **画質・消** → **画質調整画面**

1 [画面消] を選択。

- 画面を表示させるとき
 ➔ 各モードのスイッチを押す。

知識

- 画面を消しても、GPS による現在地測位は継続されています。
- 以下の画質調整画面からも画面を消すことができます。
 - ・ カメラ (→ P.33)
 - ・ DVD (→ P.243)
 - ・ デジタルテレビ (→ P.282)

画面モードについて

DVD などの映像は、通常の映像とワイド映像を切り替えることができます。

標準画モード (Normal)

たて 3 : よこ 4 の割合の画面で両端が黒く表示されます。



ワイド 1 画モード (Wide 1)

たて 3 : よこ 4 の割合の画面を左右方向に均等に拡大して表示します。



ワイド2画モード (Wide 2)

たて3:よこ4の割合の画面を上下左右方向に均等に拡大して表示します。



お客様が個人的に視聴する限りにおいては問題ありませんが、営利目的または公衆に視聴させることを目的として画面の圧縮・引き伸ばしなどを行うと、著作権法上で保護されている著作者の権利を侵害するおそれがありますので、ご注意ください。

画面モードを切り替える

各映像の画面モードの切り替え方法については、次のページをご覧ください。

映 像	ページ
DVD	242
デジタルテレビ	282

1. 車載機の設定を変更する

車載機の設定変更について

- 1 リモートタッチの **メニュー** または **MENU** を押す。(→ P.20)
- 2 [設定・編集] を選択。
- 3 [共通設定] を選択。



- 4 各項目の設定をし、[完了] を選択。

- 共通設定画面から、次の項目を設定できません。

項目	ページ
BEEP 音通知の設定	37
時計設定	38
操作画面継続表示の設定	39
テーマカラーの変更	39
スタートアップサウンドの変更	39
スタートアップサウンド音量の変更	40
決定音通知の設定	40
選択音通知の設定	40
失敗音通知の設定	40
操作音音量の設定	41
操作反力の設定	41
言語設定の変更	41

項目	ページ
画面の自動オープン動作の設定	42
個人情報の初期化	42
ソフトウェアの更新 [※]	—

※ナビゲーションソフトウェアの更新を行う機能です。詳しくはレクサス販売店にお問い合わせください。

選択したときの応答音について (BEEP 音通知の設定)

ステアリングスイッチのMODEスイッチを長押ししたときや、**▼ CH・TRACK ▲** を長押ししたときなどの応答音出力のする／しないを設定できます。

リモートタッチの **メニュー** または

MENU → **設定・編集** → **共通設定** → **共通設定画面**

- 1 [BEEP 音通知] を選択。
- 2 [する] または [しない] を選択。

時計を調整する

GPS の時刻情報 (GPS 時計) を利用して、時刻を表示させることができます。

GPS 補正を使用しない場合は、手で時計を調整することができます。

GPS を使用して時計を調整する

リモートタッチの **メニュー** または

MENU → **設定・編集** → **共通設定** →

時計設定 → **時計設定画面**

1 [GPS 補正] を選択。

2 [する] を選択。

3 時刻を調整する。



[+] : 実際の時刻より進めることができます。

[-] : 実際の時刻より遅らせることができます。

4 [完了] を選択。

手で時計を調整する

リモートタッチの **メニュー** または

MENU → **設定・編集** → **共通設定** →

時計設定 → **時計設定画面**

1 [GPS 補正] を選択。

2 [しない] を選択。

3 時刻を調整する。



● H の [V] または [^] を選択すると“時”、M の [V] または [^] を選択すると“分”を調整することができます。

● 時報と同時に [:00] を選択すると、時報に合わせることができます。

- ・ 0 ~ 29 分は切り下げられます。
(1:00 ~ 1:29 は、1:00 になります。)
- ・ 30 ~ 59 分は切り上げられます。
(1:30 ~ 1:59 は、2:00 になります。)

4 [完了] を選択。

操作画面継続表示の設定を変更する

オーディオ操作画面などの継続表示のする／しないを設定することができます。

リモートタッチの **メニュー** または **MENU** → **設定・編集** → **共通設定** → **共通設定画面**

1 [操作画面継続表示] を選択。

2 [する] または [しない] を選択。

- [しない] に設定すると、約 20 秒以上操作しなかった場合、もとの画面にもどります。

知識

- ハンズフリーの着信時などの割り込み画面が表示されると、割り込み画面の解除後に、もとの画面にもどらないことがあります。

テーマカラーを変更する

画面のテーマカラーを変更することができます。

※本書では白色を使用しています。

リモートタッチの **メニュー** または **MENU** → **設定・編集** → **共通設定** → **共通設定画面**

1 [テーマカラー切替] を選択。

2 希望の色を選択。

- [完了] を選択すると、テーマカラーが変更されます。

スタートアップサウンドを変更する

ナビゲーションシステムの起動音を変更することができます。

リモートタッチの **メニュー** または **MENU** → **設定・編集** → **共通設定** → **共通設定画面**

1 [スタートアップサウンド] を選択。

2 希望のサウンドを選択し、[完了] を選択。

- 選んだ起動音が鳴ります。
- 起動音を OFF にするとき
➔ [OFF] を選択。

スタートアップサウンドの音量を変更する

リモートタッチの **メニュー** または **MENU** → **設定・編集** → **共通設定** → 共通設定画面

- 1 [スタートアップサウンド音量] を選択。
 - 2 設定したい音量を選択し、[完了] を選択。
- 選んだ音量で起動音が鳴ります。

決定音通知の設定をする

スイッチを選択してリモートタッチノブを押したときの応答音出力のする/しないを設定できます。

リモートタッチの **メニュー** または **MENU** → **設定・編集** → **共通設定** → 共通設定画面

- 1 [決定音通知] を選択。
- 2 [する] または [しない] を選択。

選択音通知の設定をする

スイッチを選択したときの応答音出力のする/しないを設定できます。

リモートタッチの **メニュー** または **MENU** → **設定・編集** → **共通設定** → 共通設定画面

- 1 [選択音通知] を選択。
- 2 [する] または [しない] を選択。

失敗音通知の設定をする

スイッチを選択せずにリモートタッチノブを押した場合など、ナビが操作を受け付けなかったときの応答音出力のする/しないを設定できます。

リモートタッチの **メニュー** または **MENU** → **設定・編集** → **共通設定** → 共通設定画面

- 1 [失敗音通知] を選択。
- 2 [する] または [しない] を選択。

操作音音量の設定をする

スイッチを選択したときの応答音の音量を設定できます。

リモートタッチの **メニュー** または
MENU → **設定・編集** → **共通設定** →
共通設定画面

- 1 [操作音音量設定] を選択。
- 2 希望の音量を選択し、[完了] を選択。

操作反力の設定をする

ポインタがスイッチに引き込まれる力の強さを設定できます。

リモートタッチの **メニュー** または
MENU → **設定・編集** → **共通設定** →
共通設定画面

- 1 [操作反力設定] を選択。
- 2 希望の強さを選択し、[完了] を選択。

言語設定を変更する

ディスプレイに表示される言語および音声案内を日本語／英語に変更することができます。

リモートタッチの **メニュー** または
MENU → **設定・編集** → **共通設定** →
共通設定画面

- 1 [言語設定] を選択。
- 2 [日本語] または [English] を選択。
 - 英語に切り替えるとき
 → [OK] を選択。

▶ 日本語

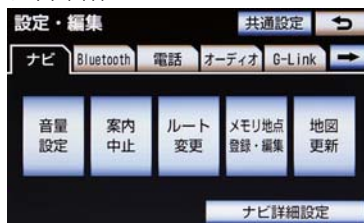

▶ 英語

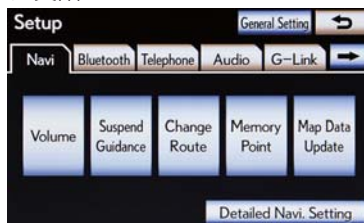

- 3 [完了] または [OK] を選択。

知識

- 言語設定を英語に変更した場合、すべての表示および音声案内が英語に変更されるわけではありません。
- 英語に変更することによって、いくつかの案内がされない場合があります。

自動オープン動作の設定をする

“パワー”スイッチをアクセサリモードまたは ON モードにしたときに、自動でディスプレイが開く / 開かないの設定をすることができます。

リモートタッチの **メニュー** または **MENU** → **設定・編集** → **共通設定** → **共通設定画面**

1 【画面の自動オープン動作】を選択。

2 【する】または【しない】を選択。

個人情報情報を初期化する

車載機の設定や保存されている情報を初期化することができます。

- 次の情報を、削除または初期設定の状態にすることができます。

項目	情報
ソフトウェア キーボード	入力履歴
	追加した単語
	編集した定型文
	ソフトウェアキーボード 関連の設定・編集項目
GPS ボイス ナビゲーション	走行軌跡
	目的地履歴
	メモリ地点
	迂回メモリ地点
	ユーザーカスタマイズ
	安全・快適走行設定の 項目 [※]
	メンテナンス機能の各種 設定項目
	メンテナンス自動通知の 設定
	販売店の設定
	Web 検索の設定情報
	赤信号案内や一時停止案 内の設定
オーディオ& ビジュアル	サウンドライブラリに録 音している音楽
	ラジオ、デジタルテレビで プリセットスイッチに記 憶した周波数およびチャ ンネル情報

項目	情報
オーディオ&ビジュアル	Bluetooth オーディオ機器の登録情報
	ボリュームレベル
ハンズフリー	電話帳データ
	発信履歴および着信履歴
	ワンタッチダイヤル
	Bluetooth 電話機の登録情報
	ハンズフリー関連の設定・編集項目
G-Link	ハーモニアドライブナビゲーター画面のポイント、ステータス
	G-Link 画面のオーナーズデスク、情報確認
	G メモリ地点
	G-BOOK.com コンテンツで取得した G 情報マーク
	情報・G、メインメニュー画面に G-BOOK センターが追加したスイッチ
	ブックマーク
	閲覧履歴
	My リクエストのメニュー
	G-Link 関連の設定・編集項目

リモートタッチの **メニュー** または

MENU → **設定・編集** → **共通設定** →

共通設定画面

1 [個人情報初期化] を選択。

2 [初期化する] を選択。

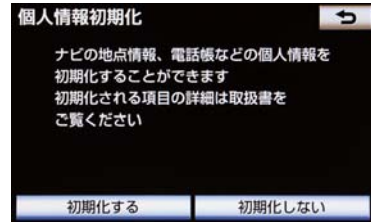

3 [はい] を選択。

※ 踏切案内、合流案内、カーブ案内、レーン警告、事故多発地点案内の設定は初期化されません。

6. 車両カスタマイズについて

1. 車両カスタマイズ画面について

車両カスタマイズ画面を表示する

お車の設定を変更することができません。

1 リモートタッチの **メニュー** または **MENU** を押す。(→ P.20)

2 **〔設定・編集〕** を選択。

3 **車両** を選択。

4 設定したい項目を選択。



5 変更したい項目を選択。

6 設定を変更し、**〔完了〕** を選択すると、設定変更中画面が表示されます。設定変更中はほかの操作を行わないでください。

知識

- 設定できる項目については、別冊 HS250h 取扱説明書をご覧ください。
- 安全な場所に停車し、パーキングブレーキをかけ、シフトポジションを P にしてください。また、12V バッテリーあがりを防ぐため、ハイブリッドシステムが始動している状態で操作を行ってください。

警告

- ハイブリッドシステムを始動した状態で操作を行うため、車庫内など囲まれた場所では、十分に換気をしてください。換気をしないと、排気ガスが充満し、排気ガスに含まれる一酸化炭素 (CO) により、最悪の場合死亡につながるおそれがあります。

1. アンテナの位置と取り扱いについて

ナビゲーション用アンテナ (GPS アンテナ) について

インストルメントパネル中央付近に内蔵されています。

⚠ 注意

- インストルメントパネル上やウィンドウガラス面には、次の物を設置しないでください。ナビゲーションシステム本来の性能が発揮できないおそれがあります。詳しくは「GPS について」(→ P.171) をご覧ください。
 - ・ 金属を含有するウィンドウフィルム
 - ・ その他の金属物 (レクサス純正品以外の電子機器やアンテナなど)

ラジオ用アンテナについて

リヤガラスに埋め込まれています。

⚠ 注意

- アンテナ入りガラス (室内側) の清掃は湿った布で線にそって軽くふいてください。ガラスクリーナーなどは、アンテナをいためますので使用しないでください。
- リヤガラスのアンテナ線部に以下のものを貼りつけないでください。受信感度が低下したり、ノイズ (雑音) が入るおそれがあります。
 - ・ 金属を含有するウィンドウフィルム
 - ・ その他の金属物 (レクサス純正品以外のアンテナなど)

デジタルテレビ用アンテナ について

フロントウィンドウガラスおよびリヤガラスに埋め込まれています。

⚠ 注意

- アンテナ入りガラス (室内側) の清掃は湿った布で線にそって軽くふいてください。ガラスクリーナーなどは、アンテナをいためますので使用しないでください。
- フロントウィンドウガラスおよびリヤクォーターガラスのアンテナ線部に次の物を貼りつけないでください。受信感度が低下したり、ノイズ (雑音) が入るおそれがあります。
 - ・ 金属を含有するウィンドウフィルム
 - ・ その他の金属物 (レクサス純正品以外のアンテナなど)

G-Link 用 (通信) アンテナ について

ルーフ後端に装着、およびインストルメントパネル中央付近に内蔵されています。

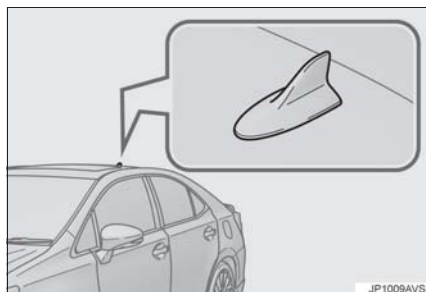

1 ナビをお使いになる前に

- 1. はじめに 50
 - 知っておいていただきたいこと 50

2 ナビを使ってみましょう

- 1. 地図画面を操作してみましょう 51
 - 地図に現在の車の位置を表示する 51
 - 地図を動かす 51
 - 地図を拡大／縮小する 51
- 2. 自宅を登録してみましょう 52
 - 自宅を登録する 52
- 3. ルート案内をさせてみましょう 53
 - 目的地を決める 53
 - ルート案内を中止する 54
 - 目的地を消去する 54
- 4. ナビ画面の見方と音声案内 55
 - GPS ボイスナビゲーションとは 55
 - 目的地案内中の現在地画面の見方 55
 - 音声案内について 57

3 地図画面を操作する

- 1. 地図の表示 58
 - 現在地を表示する 58
 - スイッチの表示について 58
 - 地図を動かす
(ワンタッチスクロール) 59
 - 地図縮尺を切り替える 60
 - 地図の向きを切り替える 61
 - 地図の文字サイズの設定を
変える 63
 - 画面を左右 2 分割して表示する
(地図 2 画面) 63
 - 画面を左右 2 分割して表示する
(地図 / オーディオ) 65
 - 画面を左右 2 分割して表示する
(地図 / 車両情報) 65
 - 地図の表示色を設定を変える 66
 - 市街図を表示する 66
- 2. 地図表示画面を設定する 68
 - 地図上に施設記号を表示する 68
 - 施設記号の表示を消去する 69
 - 近くの施設を検索する 69
 - 走行中に呼び出すジャンルの
設定を変更する 70
 - 実際と同じ道幅で表示する
(ビジュアルシティマップ) 71
 - 立体的な施設マークを表示する
(立体ランドマーク) 71
 - 一時停止交差点を案内する 72
 - 一時停止注意喚起をする 73
 - ナビ・ブレーキアシスト 74
 - DSSS (Driving Safety Support
Systems) 運転支援機能
を使用する 75

GPS ボイスナビゲーション

道路形状を案内する	79	携帯電話を使って地図を 検索する	104
事故多発地点を案内する	80		
逆走注意案内をする	81	6. 検索した地図を操作する	105
学校の周辺であることを 案内する	82	ピンポイント検索について	105
ITS スポット 安全運転支援案内	83	地図の位置を変更する	105
季節規制区間を表示する	84	施設の内容を表示する	105
走行した経路を表示する (走行軌跡)	85	提携駐車場を検索する	106
季節名所を表示する (シーズンレジャー ランドマーク)	86	住所で絞り込む	106
県境案内を表示する	86		
画面切り替え時に 動画表現をする	86		
3. 高速道路・都市高速道路を 表示する	87	4 目的地までの案内	
ハイウェイモードについて	87	1. 目的地案内	108
高速分岐案内を表示する	89	目的地案内について	108
4. 音声の設定を変更する	90	2. 目的地を設定してルートを 探索する	109
音量設定を変更する	90	目的地の設定について	109
ハートフル音声を発声する	90	自宅を目的地に設定する	110
5. 地図を呼び出す	91	ルート探索について	110
地図を検索する	91	ルート学習について	111
名称で地図を検索する	96	ルート検索後の全ルート図表示に ついて	112
住所で地図を検索する	100	3. 目的地案内の開始	118
施設で地図を検索する	100	目的地案内を開始する	118
電話番号で地図を検索する	101	目的地案内を中止する	118
ジャンルで地図を検索する	102	4. 目的地への案内について	119
マップコードで地図を検索する	103	目的地案内を開始する	119
履歴で地図を検索する	103	交差点案内について	121
		到着予想時刻を表示する	126
		料金案内を表示する	127
		フェリー航路の案内について	128

5. ルート案内中の操作	129
全ルート図を表示する	129
到着予想時刻・残距離表示を切り替える.....	129
6. ルートを再探索する	130
ルートを自動で再探索する	130
ルートの再探索方法を選ぶ	130
7. ルートを変更する	132
ルート変更画面を表示する	132
探索条件を変更する	132
目的地を追加する	133
目的地への順番を並び替える	133
目的地を消去する	134
出入口 IC (インターチェンジ) を指定する	135
通過する道路を設定する	136
8. 目的地履歴を消去する	139
目的地履歴を消去する	139

5 地点の登録

1. メモリ地点を登録する	140
地点の登録について	140
地点修正画面について	140
自宅を登録する.....	141
自宅を修正する.....	141
自宅を消去する.....	142
特別メモリを登録する	142
特別メモリを修正する	143
特別メモリを消去する	143

メモリ地点を登録する	144
メモリ地点を修正する	144
メモリ地点を消去する	145
迂回メモリを登録する	146
迂回メモリを修正する	146
迂回メモリを消去する	147
登録地点の情報を修正する.....	148
グループで絞り込む	153

6 ナビを使いこなす

1. 補正が必要なとき	155
補正について	155
現在地を修正する	155
距離を補正する	155
2. ナビの設定状態を記憶する	157
記憶しておくことができる ナビの設定項目について	157
設定を記憶する	157
設定を呼び出して使う	158
設定した名称を変更する	158
各種ナビ設定の記憶を消去する.....	158
3. ナビ詳細設定一覧	159
ナビの詳細を設定する	159
地図表示設定をする	159
音声設定をする	160
案内表示設定をする	161
ルート系設定をする	161
その他の設定をする	162
4. 安全・快適走行設定一覧	163
安全・快適走行の設定をする.....	163

5. メンテナンス機能について	165
メンテナンス機能とは	165
メンテナンスの項目を設定する	165
メンテナンスの詳細設定を 変更する	168
販売店の設定をする	169
6. GPSについて	171
GPS とは	171
GPS 情報を利用できないとき	172
システムの特性上、 避けられないズレ	172
7. 知っておいて いただきたいこと	173
こんなメッセージが 表示されたとき	173
故障とお考えになる前に	175
ナビの精度について	176

7 データ情報を確認する

1. 地図について	180
地図データについて	180
地図データの更新について	180
地図データの情報を見る	181
地図データベースについて	182
地図のスケール表示について	183
地図記号・表示について	183

8 VICS・交通情報を使う

1. VICS・交通情報の表示に ついて	186
VICS・交通情報を表示する	186
タイムスタンプについて	187
VICS 記号の内容を表示する	188
VICS・交通情報の表示設定	188
2. VICS・交通情報を活用する	190
渋滞・規制音声案内について	190
VICS 図形情報・文字情報を 表示する	191
割込情報（ビーコン即時案内）を 表示する	191
割込情報の表示設定を変更する	193
渋滞を考慮して探索する	195
新旧ルートを比較して表示する	196
3. VICS放送局を選択する	197
放送局を選択する	197
自動で放送局を選択する	197
手動で放送局を選択する	198
4. VICSの概要について	199
VICS とは	199
知っておいていただきたいこと	201
VICS の用語について	202
VICS センター著作権について	202
VICS・ITS スポット・DSSS に ついて問い合わせをする	203
道路管理者などからの お知らせとお願い	204
VICS 過去データについて	206
VICS 記号・表示について	207

1. はじめに

知っておいていただきたいこと

走行するときは、実際の交通規制に必ずしたがってください。

安全のため、走行状態になると操作できなくなる機能があります。

目的地案内で表示されるルートは、あくまでも目的地周辺までの参考ルートです。



●必ずしも最短ルート、渋滞していないルート、早く行けるルートなどではありません。道路・地名・施設情報・料金のデータは、最新状態ではないことや不備な点があることがあります。



タイヤを交換したときは、自動補正を行ってください。(→ P.155)

●このシステムは、タイヤの回転などをもとにして作動していますので、タイヤを交換すると精度が悪くなる場合があります。

自転車位置マークは、必ずしも正しい位置を表示するとは限りません。

●このシステムは、GPS 情報と各種センサー、道路地図データなどを利用して現在位置表示を行っていますが、人工衛星からの電波の精度状態が良くないときや、2 個以下の人工衛星からの電波しか捕捉できないときなどには誤差が生じることがあります。この誤差は、補正などによってなくすことはできません。

実際の現在地と異なる場所に自転車位置マークが表示されている（自転車位置マークがずれている）ことがあります。

●人工衛星の状態、車両の状態（走行場所や運転条件）などにより、自転車位置マークがずれることがあります。また、新設道路など、地図データが実際の道路形状と異なる道路を走行すると、自転車位置マークがずれることがあります。

ただし、地図の自転車位置マークがずれても、しばらく走行すると、マップマッチング※や GPS 情報が利用されて、現在地が自動的に修正されます。(場合によっては、数分程度かかることがあります。)

「ナビの精度について」もあわせてご覧ください。(→ P.176)

※ マップマッチングとは、GPS 情報などを利用して得られた現在地の情報と、今までに走行してきた道路を比較して、最も適切な道路に自転車位置マークを表示させるシステムです。

2. ナビを使ってみましょう

1. 地図画面を操作してみましょう

地図に現在の車の位置を表示する

- 1 リモートタッチの **現在地** または **MAP** を押す。

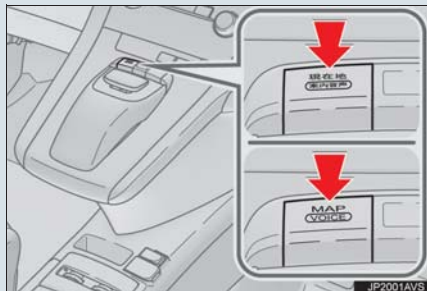

現在の車の位置  が表示されます。



現在の位置（自車位置マーク）

地図を動かす

- 1 地図を選択。



例えばここを選択すると

選択した位置が画面の中央に移動します。





選択した位置

地図画面の表示について

次のような表示をすることもできます。

地図の表示	ページ
スイッチを消す	58
地図の向きをかえる	61
左右2画面で表示する	63
地図を立体的に表示する	61
地図の表示色をかえる	66
市街図を表示する	66

地図を拡大／縮小する

- [詳細] またはリモートタッチの 
…… 拡大する
- [広域] またはリモートタッチの 
…… 縮小する



2. 自宅を登録してみましょう

自宅を登録する

自宅を登録すると、目的地設定で【自宅に帰る】を選択するだけで、自宅までのルート探索ができます。

例として、自宅「東京都文京区後楽 1 丁目 4 - 18」の地図を住所から呼び出し、登録します。

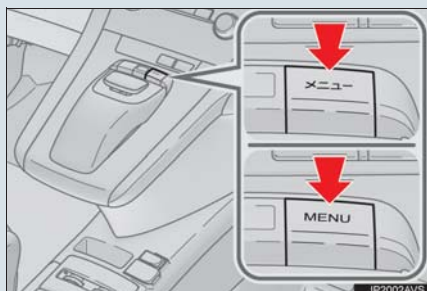

- 1 リモートタッチの **メニュー** または **MENU** を押す。



- 2 【設定・編集】を選択。
- 3 【メモリ地点登録・編集】を選択。



- 4 メモリ地点登録・編集の【自宅】を選択。
- 5 【登録】を選択。
- 6 地図の呼び出す方法を選ぶ。ここでは、【住所】を選択。
- 7-1 都道府県名から順に、住所を選択する。まず、【東京 23 区】を選択。

- 7-2 【文京区】を選択。
- 7-3 【後楽】を選択。
- 7-4 【1 丁目】を選択。
- 7-5 【番地指定】を選択。
- 7-6 番地を入力する。
- 7-7 【検索】を選択。
- 8  を選択して、自宅の位置に  を合わせる。
- 9 【セット】を選択。
- 10 【完了】を選択。

3. ルート案内をさせてみましょう

目的地を決める

例として、「名称」から「上野動物園」を探して、目的地に設定してみましょう。

- 1 リモートタッチの **メニュー** または **MENU** を押す。

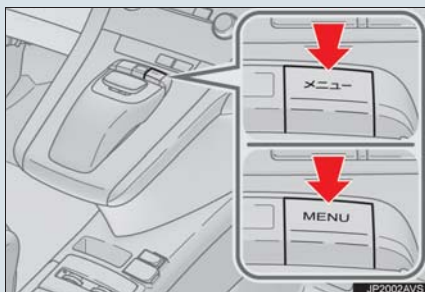

- 2 [目的地] を選択。

- 3 [名称] を選択。



- 4-1 「うえのどうぶつえん」と入力する。

- 4-2 [検索] を選択。

- 4-3 [東京都恩賜上野動物園 / 東京都台東区] を選択。

- 5 を選択して、目的地に設定したい場所に を合わせる。

- 6 [目的地セット] を選択。

- 7 [案内開始] を選択。

▶ [目的地セット] が表示されないときは
 ➔ [新規目的地] を選択。

[追加目的地] の使い方について
 ➔ 「目的地の設定について」(→ P.109)

検索方法について

次の方法で検索することもできます。

検索方法	ページ
住所検索	100
施設検索	100
電話番号検索	101
ジャンル検索	102
マップコード検索	103
WEB 検索	532
携帯電話で設定	104
G で設定	530

全ルート図について

案内を開始する前に、全ルート図から次のことができます。

項目	ページ
ルート情報を表示する	115
別のルートを表示する	116
探索条件を変更する	132
目的地を追加する	133
目的地を並び替える	133

項目	ページ
目的地を消去する	134
ETC 割引情報を表示する	596
出入口 IC の指定・解除をする	135
通過道路を指定する	136
通過道路を修正する	137
通過道路指定を解除する	138
季節規制区間を迂回するルートを探索する	138
G ルート探索する	588

ルート案内を中止する

ルート案内中に寄り道をしたいときなどには、ルート案内を中止することができます。中止しても目的地は消去されません。

- 1 リモートタッチの **メニュー** または **MENU** を押す。

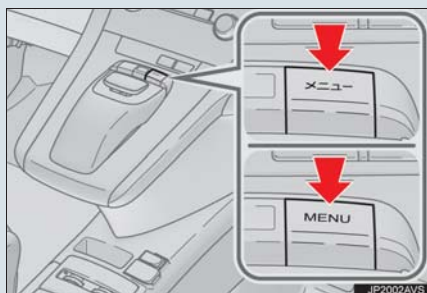

- 2 [設定・編集] を選択。

- 3 [案内中止] を選択。

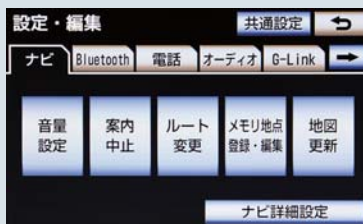

- 案内を再開するとき
➔ [案内再開] を選択。

目的地を消去する

目的地までの道がわかるときなど、ルート案内が不要になったときには、目的地を消去することができます。

- 1 リモートタッチの **メニュー** または **MENU** を押す。

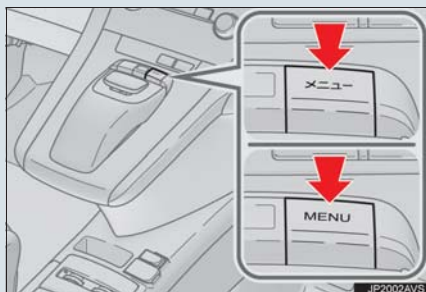

- 2 [目的地] を選択。

- 3 [目的地消去] を選択。



- 4 [はい] を選択。

4. ナビ画面の見方と音声案内



GPS ボイスナビゲーションとは

目的地を設定することによって、自動的にルートが探索され、音声と画面表示による目的地案内が行われます。

目的地案内中の現在地画面の見方



番号	表示	機能
1	方位マーク	地図の方角を表示する。 : ノースアップ時 : ヘディングアップ時 : 3D 時 ● 地図向き切り替えについて ➡ 「地図の向きを切り替える」(→ P.61)
2	自車位置マーク	現在位置と車に向いている方角を表示する。
3	レーン(車線)表示	通過・分岐する交差点の車線を表示する。(地図データに情報のある交差点のみ) ● 目的地案内中は走行を推奨する車線が青色で表示されます。
4	ルート表示	目的地を設定したとき、目的地までのルートを表示する。(→ P.109)

番号	表示	機能
5	名称表示	<p>状況により次のものを表示する。(地図データに情報のある地点のみ)</p> <ul style="list-style-type: none"> • 通過・分岐する交差点の名称 • 走行している道路の名称 • 通過する IC・SA・PA の名称 (高速道路を走行しているときのみ) • 分岐する IC・JCT の方面名称 (高速道路を走行しているときのみ)
6	案内ポイント	<p>目的地案内中、通過・分岐する交差点に表示する。 (→ P.123)</p>
7	残距離表示	<p>現在地から目的地までの距離を表示する。</p> <ul style="list-style-type: none"> • 表示されているルートを通っての距離を表示します。(ルートからはずれたときは、直線距離を表示する。) • 残距離表示の切り替えについて 「到着予想時刻・残距離表示を切り替える」 (→ P.129)
8	到着予想時刻表示／ 目的地方向マーク	<p>状況により次のマークを表示する。</p> <p>■ 到着予想時刻表示 </p> <p>目的地への到着予想時刻を表示する。(→ P.126)</p> <ul style="list-style-type: none"> • 到着予想時刻表示の切り替えについて 「到着予想時刻・残距離表示を切り替える」 (→ P.129) <p>■ 目的地方向マーク </p> <p>ルートからはずれたとき、目的地の方向を表示する。</p>
9	VICS タイムスタンプ	<p>VICS・交通情報が発信されている地域で、VICS・交通情報が提供された時刻を表示する。</p> <ul style="list-style-type: none"> • ルート上に情報があるときは、情報に応じて、タイムスタンプの色が変わります。(→ P.187)
10	GPS マーク	<p>人工衛星からの絶対位置情報が利用されているときに表示する。</p> <ul style="list-style-type: none"> • GPS マークが表示されているときでも、人工衛星の状態などにより誤差が生じることがあります。(→ P.171)
11	スケール表示	<p>表示させている地図の縮尺を表示する。</p> <ul style="list-style-type: none"> • 詳しくは、「地図縮尺を切り替える」(→ P.60)・「地図のスケール表示について」(→ P.183) をご覧ください。

知識

- 本書で使用している地図画面は、一部の説明を除き、GPS マーク非表示、VICS 非表示の地図画面を使用しています。

音声案内について

目的地案内中は、分岐する交差点・目的地などが近づくと、音声が出力されます。
(→ P.119)

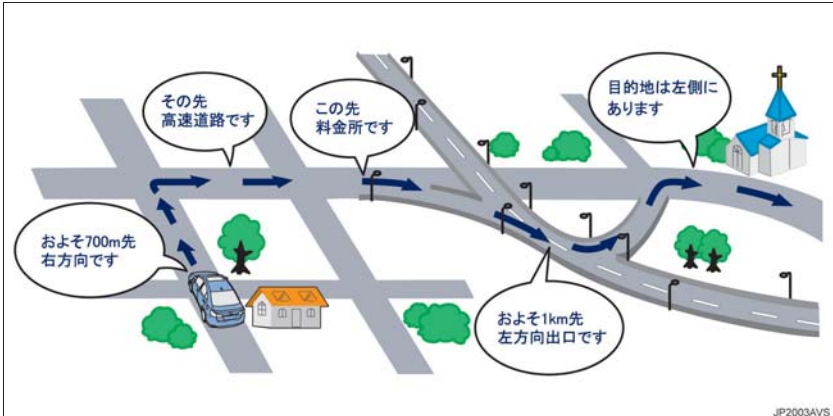

1. 地図の表示

現在地を表示する

地図に現在の車の位置（自車位置）が表示されます。



現在地以外の地図表示中、または地図以外を表示中

1 リモートタッチの **現在地** または **MAP** を押す。(→ P.20)

- 現在地画面で、リモートタッチの **現在地** または **MAP** を押すと、画面上部に現在地付近の地名・付近の路線名・路線番号が表示されます。



知識

- 走行中は表示される道路が制限されます。(幅 5.5m 未満の道路などは表示されません。) ただし、幅 5.5m 未満の道路を走行したときなどは、必要に応じて表示されます。(→ P.115)
- 新車時、および 12V バッテリーターミナルを脱着したあとは、実際の現在地と異なる場所に自車位置マークが表示されている(自車位置マークがずれている) ことがあります。ただし、地図の自車位置マークがずれても、しばらく走行すると、マップマッチングや GPS 情報が利用されて、現在地が自動的に修正されます。(場合によっては、数分程度かかることがあります。)
- GPS 情報が利用されず、現在地が自動的に修正されないときは、安全な場所にいったん停車して、現在地の修正を行ってください。(→ P.155)
- 地図データに情報がないときは、路線名・路線番号は表示されません。
- 200m 図より広域な地図を表示しているときは、路線名は表示されません。

スイッチの表示について

地図上のスイッチ類の表示を少なくすることができます。



1 [◀ Off] を選択。



- [◀ Off] のときに表示するスイッチ類を設定するとき
➔ 「スイッチ表示設定を変える」(→P.59)
- スイッチ類を表示するとき
➔ [▶ On] を選択。

スイッチ表示設定を変える

[◀ Off] を選択したときに、表示するスイッチ類の設定をすることができます。

リモートタッチの **メニュー** または
MENU → **設定・編集** → **ナビ詳細設定**
 → **その他** → **ナビ詳細設定画面**

1 [スイッチ表示設定] を選択。

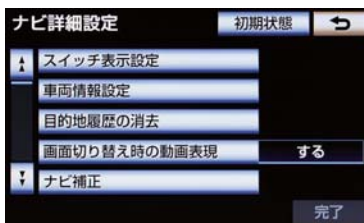

2 表示設定を変更したいスイッチを選択し、[完了] を選択。

- 文字または記号が灰色になっているスイッチは [◀ Off] を選択したとき表示されません。
- 初期設定の状態にもどすとき
➔ [初期状態] を選択。

地図を動かす
(ワンタッチスクロール)

選択した地点を画面の中心として、地図を動かすことができます。



1 地図上を選択。

- 選択し続けると、地図が動く速度が速くなります。(このとき、📍が黄色になります。)
- 地図左下に現在地からの直線距離が表示されます。

知識

- 走行中は安全のため、一定の距離しか移動しません。また、走行中で市街図(→P.66)を表示しているときは、地図を移動することはできません。
- ワンタッチスクロールで地図を動かすと、走行しても地図は動かなくなります。この場合、リモートタッチの **現在地** または **MAP** を押し現在地の表示にすると、地図が動くようになります。
- 地図を移動させたときは、地図向きの切り替え(→P.61)ができないことがあります。

地図スクロール時の地名表示について

地図を移動しているとき、画面上部に画面中心付近の地名・付近の路線名・路線番号を表示させることができます。



知識

- 地図の移動をやめると、約 6 秒後自動的に消去されます。
- 地図データに情報がないときは、路線名・路線番号は表示されません。
- 200m 図より広域な地図を表示しているときは、路線名は表示されません。

地図縮尺を切り替える

地図を 1/2048 万図～ 1/5 千図までの希望の縮尺（地図の範囲）に切り替えることができます。

- [広域] またはリモートタッチの **▼**
…………… 地図の範囲を広くする
- [詳細] またはリモートタッチの **▲**
…………… 地図の範囲を狭くする



スケールバー

- 13 段階に切り替えることができます。（→ P.183）
- 選択するごとに、1 段階ずつ切り替わります。
- [広域]・[詳細] を選択、またはリモートタッチの **▼**・**▲** を押したあと、スケールバーの数字を選択すると、縮尺が切り替わります。
- [広域]・[詳細] を約 1 秒以上選択し続ける、またはリモートタッチの **▼**・**▲** を約 1 秒以上押し続けると、縮尺を無段階に切り替えることができます。希望の縮尺になったら手をはなします。

知識

- 走行中は安全のため、縮尺を無段階に切り替える、またはスケールバーの数字を選択して縮尺をかえることはできません。

縮尺切替メッセージの表示について

縮尺切替中に『市街図を表示します』などのメッセージが画面に表示されます。



- 縮尺切り替えメッセージの表示／非表示を設定できます。(→ P.161)

知識

- 縮尺切替メッセージ表示を「しない」に設定したときは、以下のメッセージは表示されなくなります。
 - ・『施設情報 VICS・交通情報は広域の地図には表示されません』
 - ・『施設情報は 800m 図より広域の地図には表示されません』
 - ・『VICS・交通情報は 1.6km 図より広域の地図には表示されません』
 - ・『市街図を表示します』

地図の向きを切り替える

表示させている地図の向きを切り替えることができます。

- ▶ ノースアップ表示 

車の進行方向に関係なく、つねに北が上になるように地図を表示する。



- ▶ ヘディングアップ表示 



車の進行方向がつねに上向きになるように地図を表示する。



▶ 3D 表示 

地図を立体的に表示させることができます。



1 , , または  を選択。

- 選択するごとに、ノースアップ表示・ヘディングアップ表示・3D 表示に切り替わります。

(知識)

- ヘディングアップ表示と 3D 表示は、現在地画面以外の地図（目的地の設定で呼び出した地図・全ルート図表示画面など）にするとノースアップ表示になりますが、現在地画面にするとヘディングアップ表示または 3D 表示に復帰します。
- 3D 表示に切り替えているときは、車の進行方向がつねに上向きになるように地図を表示します。

3D 表示の角度設定を変更する

3D 表示の角度を設定することができます。

リモートタッチの **メニュー** または

MENU → **設定・編集** → **ナビ詳細設定**
→ **地図表示設定** → **ナビ詳細設定画面**

1 [3D 地図表示設定] を選択。

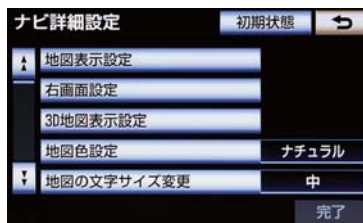

2 角度を調整し、[セット] を選択。

[]: 角度を上げる

[]: 角度を下げる

- 初期設定の状態にもどるとき
→ [初期状態] を選択。

3D 表示の地図を回転する

1 地図上を選択。

2 地図を回転する。

[]: 時計まわり

[]: 反時計まわり



(知識)

- 現在地画面にすると、もとの表示状態（回転前の状態）に復帰します。

地図の文字サイズの設定を 変える

地図上に表示される地名などの文字
サイズを変更することができます。

リモートタッチの **メニュー** または
MENU → **設定・編集** → **ナビ詳細設定**
→ **地図表示設定** → **ナビ詳細設定画面**

1 [地図の文字サイズ変更] を選択。

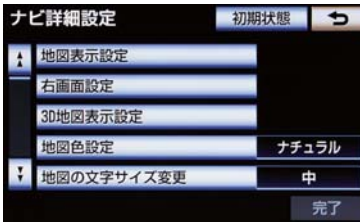

2 [大]・[中]・[小] のいずれかを選択し、[完了] を選択。

画面を左右2分割して表示 する(地図2画面)

画面を左右に2分割して表示させること
ができます。



地図画面から表示する

- 1 [表示変更] を選択。
- 2 [地図表示] を選択。
- 3 [地図2画面] を選択。

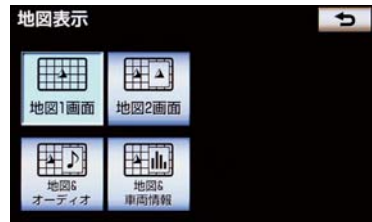

- 解除するとき
→ [地図1画面] を選択。

ナビ詳細設定から表示する

リモートタッチの **メニュー** または **MENU** → **設定・編集** → **ナビ詳細設定**
 → **地図表示設定** → **地図表示設定** →
 地図表示設定画面

- 1 設定したい地図表示を選択し、**[完了]**を選択。

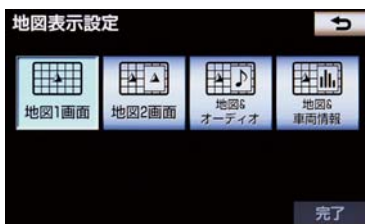

知識

- 左画面の操作は、1画面表示のときと同じです。
- 2画面表示にさせているときは、左画面のみワンタッチスクロールで地図を動かすことができます。
- 現在地画面以外の地図（目的地の設定で呼び出した地図・全ルート図表示画面など）は、2画面表示が解除されますが、現在地画面にすると、2画面表示に復帰します。
- 一度2画面表示を解除し、再度2画面表示にしたときは、前回2画面表示していたときの縮尺で表示されます。

右画面を地図画面から設定する

- 1 右画面の地図上を選択。
- 2 右画面の設定をする。





右画面を設定・編集画面から設定する

リモートタッチの **メニュー** または **MENU** → **設定・編集** → **ナビ詳細設定**
 → **地図表示設定** → ナビ詳細設定画面

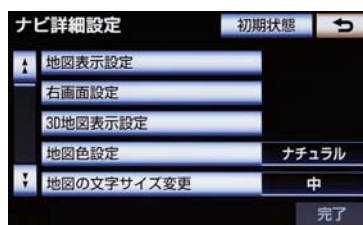
- 1 **[右画面設定]** を選択。



■右画面設定画面から、次の設定を変更する

- 地図縮尺の切り替え (→ P.60)
→ [広域]・[詳細] を選択、またはリモートタッチの **▼**・**▲** を押す。
- 地図向きの切り替え (→ P.61)
→ 、 または  を選択。
・2画面表示画面でも、切り替えることができます。
- 施設の表示 (→ P.68)

左画面に施設の記号を表示させているとき、右画面でも施設の記号を表示させることができます。

→ [周辺施設表示] を選択。

- ・施設が表示されているときは、作動表示灯が点灯します。

- VICS・交通情報の表示 (→ P.186)

左画面に VICS・交通情報を表示させているとき、右画面でも VICS・交通情報を表示させることができます。

→ [VICS表示] を選択。

- ・VICS・交通情報が表示されているときは、作動表示灯が点灯します。
- ・施設の表示、VICS・交通情報の表示は、左画面と同じ表示設定で、右画面にも表示されます。

画面を左右2分割して表示する (地図 / オーディオ)

地図画面の右側にオーディオ画面を表示させることができます。



- 1 [表示変更] を選択。

- 2 [地図表示] を選択。

- 3 [地図&オーディオ] を選択。



- 左画面を選択すると、一時的に地図1画面に切り替えることができます。2画面表示に戻すときは、リモートタッチの **現在地** または **MAP** を押してください。
- 右画面には、放送局情報や、楽曲情報が表示されます。オーディオ操作については、3章オーディオ&ビジュアルをご覧ください。

画面を左右2分割して表示する (地図 / 車両情報)

地図画面の右側に車両情報画面 (燃費表示など) を表示させることができます。



- 1 [表示変更] を選択。

- 2 [地図表示] を選択。

3 [地図&車両情報] を選択。

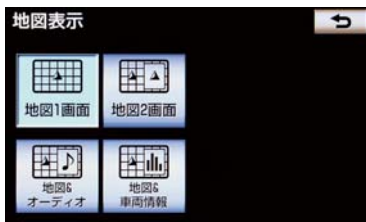

- 左画面を選択すると、一時的に地図 1 画面に切り替えることができます。2 画面表示に戻るときは、リモートタッチの **現在地** または **MAP** を押してください。
- 右画面の [<] または [>] を選択すると、毎分燃費・区間燃費・エネルギーモニター・ハーモニアドライブナビゲーターに表示切替することができます。(一部のハーモニアドライブナビゲーター機能は、G-Link の登録が必要となります。)

地図の表示色の設定を変える

地図色を切り替える (5 種類) ことができます。

リモートタッチの **メニュー** または **MENU** → **設定・編集** → **ナビ詳細設定** → **地図表示設定** → **ナビ詳細設定画面**

1 [地図色設定] を選択。

2 希望の地図色を選択し、[完了]を選択。



市街図を表示する

地図データに市街図の情報がある地域では、市街図表示に切り替えることができます。



1/5 千図表示中

1 [市街図] を選択。



- 市街図表示には 1/5 千市街図と 1/2500 市街図があります。**[広域]**・**[詳細]** を選択、またはリモートタッチの **▼**・**▲** を押して切り替えます。

知識

- 市街図のデータがある地域のみ、1/5 千図を表示すると、「市街図」が表示され、市街図表示に切り替えることができます。(市街図がない地域に地図または現在地を移動させると、市街図表示は自動的に解除されます。)
- 1/2500市街図にすると  (一方通行) を表示します。

市街図の表示を解除する

- 1 1/5 千市街図表示中、[広域] を選択、またはリモートタッチの  を押す。

施設の内容を表示する

- 1 [施設] を選択。



- 2  を選択して、内容を表示する施設がある建物に地図を動かし、[施設情報] を選択。

- 選んだ建物の階数・施設の件数が表示されます。
- 選んだ建物に1つしか施設がないときは、その施設の内容が表示されます。

- 3 施設名称を選択。

知識

- 地図データに情報のない建物は、内容が表示されません。

2. 地図表示画面を設定する

地図上に施設記号を表示する

地図上に施設の記号を表示させることができます。



知識

- 地図データに情報のない施設は、表示されません。
- 1/8万図より詳細な地図で表示することができます。(全ルート図表示画面を除く)
- 表示することができる施設は、 または から半径約 10km 以内にある施設のみです。(最大 200 件まで)

地図画面から施設記号を表示する

- 1 [表示変更] を選択。
- 2 [周辺施設] を選択。

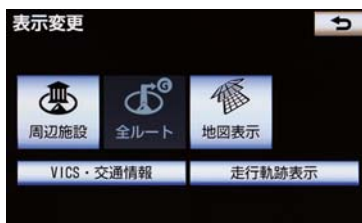

- 3 施設のジャンルを選択。

- 5つまで選択することができます。
- 表示されている以外のジャンルを選択するとき
➔ [全ジャンル] を選択。
- [全ジャンル] を選択したとき
➔ 施設のジャンル → さらに詳細な施設のジャンルの順を選択。
・ 表示を解除するとき
➔ [表示解除] または選択済みの施設のジャンルを選択。

知識

- [G 情報マーク表示] は、G-Link を利用しているときのみ使用できます。
(→ P.540)

設定・編集画面から施設記号を表示する

リモートタッチの **メニュー** または
MENU → **設定・編集** → **ナビ詳細設定**
 → **地図表示設定** → **ナビ詳細設定画面**

1 [周辺施設表示] を選択。



2 施設のジャンルを選択し、[完了] を選択。

- 施設のジャンルの選択方法は、「地図画面から施設記号を表示する」(→ P.68)の手順 **3** と同様です。

施設記号の表示を消去する

周辺施設画面 (→ P.68) または周辺施設表示設定画面 (→ P.69)

個別に消去する

1 選択済みの施設のジャンルを選択。

すべて消去する

1 [表示解除] を選択。

近くの施設を検索する

地図上に施設の記号を表示させているときに、 または の位置の近くにある施設の名称と または からの直線距離・方向を表示させることができます。

地図表示中 → **表示変更** → **周辺施設** →
 周辺施設画面

1 [施設検索] を選択。

2 施設名称を選択。

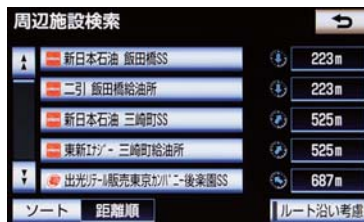



- 選んだ施設を中心にした地図が表示され、施設の名称と現在地からの距離が表示されます。
- 表示されている矢印は、現在の進行方向からみてどの方向にその施設があるかを示しています。
 - ・ワンタッチスクロールで地図を動かしたとき、矢印は表示されません。
- 施設のリストは、以下の2種類の並べ方をすることができます。

スイッチ	並べ方
距離順	または から近い施設の順
種類順	施設の記号の種類順

3 [情報] を選択。

- 施設の内容が表示されます。(→ P.105)

知識

- 検索することができる施設は、 または  から半径約 10km 以内にある施設のみです。(最大 200 件まで)
- 施設によっては、内容が表示されない施設もあります。

ルート・距離を考慮したリストを表示する

目的地が設定されているとき、距離・方向をルート表示に連動したものにすることができます。

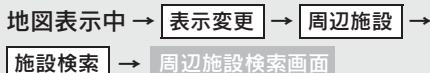

1 [ルート沿い考慮] を選択。



作動表示灯

- 設定しているルートを通っての道なり距離とルートに対して左右、後ろのどちらの方向にあるかを表示します。
- ルートを考慮したリストを表示しているときは、作動表示灯が点灯します。

知識

- 表示していた地図にルートが表示されていないときは、ルートを考慮したリストは表示されません。
- 表示することができる施設は、ルート沿いにある施設のみです。

走行中に呼び出すジャンルの設定を変更する

走行中に呼び出すことのできる周辺施設のジャンルを変更することができます。

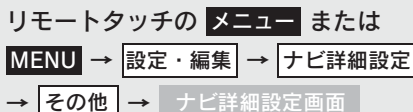

1 [周辺施設 走行中呼出ジャンル] を選択。

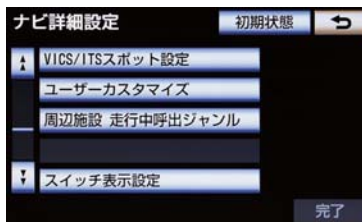

2 変更したい施設のジャンルを選択。

- 初期設定の状態にもどすとき
→ [初期状態] を選択。

3 走行中呼出ジャンルに登録したい施設のジャンルを選択して、さらに詳細な施設のジャンルの順を選択。

4 [完了] を選択。

実際と同じ道幅で表示する (ビジュアルシティマップ)

道路の幅を実際の道路幅の比率と同じように表示させることができます。



- 地図記号・表示について
➡ (→ P.183)

- ビジュアルシティマップ表示のする／しないを設定できます。(→ P.159)

立体的な施設マークを表示する (立体ランドマーク)

地図上に立体的な施設マーク(立体ランドマーク)を表示させることができます。

立体ランドマーク表示



- 立体ランドマークの表示／非表示を設定できます。(→ P.159)

知識

- 地図データに情報のない施設は、表示されません。
- 1/8万図より詳細な地図で表示することができます。(全ルート図表示画面を除く)

立体ランドマークの施設情報を表示する

1 立体ランドマークを選択。

- 名称と現在地からの直線距離が表示されます。

2 [情報] を選択。



- 施設の内容が表示されます。(→ P.105)

一時停止交差点を案内する

一時停止交差点に近づくと、地図右上に  が表示され、音声案内されます。



- 一時停止案内のする／しないを設定できます。(→ P.163)

警告

- 一時停止案内はあくまでも補助機能です。案内を過信せず、常に道路標識・標示や道路状況に注意し、安全運転に心がけてください。

知識

- 一時停止案内は、2012年3月時点の東京23区・政令指定都市^{※1}・中核市^{※2}における片側2車線以上の道路に進入する一時停止交差点が対象です。

* 2013年1月現在のものであり、変更される場合があります。

※1 京都市、福岡市、静岡市、横浜市、神戸市、広島市、堺市、大阪市、北九州市、仙台市、新潟市、名古屋市、札幌市、千葉市、浜松市、川崎市、さいたま市、岡山市、相模原市、熊本市

※2 宇都宮市、長崎市、旭川市、東大阪市、金沢市、大分市、松山市、富山市、岐阜市、豊田市、横須賀市、函館市、姫路市、福山市、奈良市、下関市、高知市、倉敷市、青森市、宮崎市、川崎市、鹿児島市、いわき市、船橋市、秋田市、長野市、郡山市、豊橋市、岡崎市、和歌山市、高松市、高槻市、盛岡市、柏市、西宮市、久留米市、尼崎市、前橋市、大津市、高崎市

- 以下のようなときは、一時停止案内が行われない場合があります。
 - ・ 地図データに情報のない地点
 - ・ 自車位置が正確に特定できないとき
 - ・ 進入した道路の一時停止交差点までの距離が短いとき
- 以下のようなときは、音声案内が行われない場合があります。
 - ・ 一時停止交差点が連続するとき
 - ・ 他のナビ音声案内などと重なるとき
- 以下のようなときは、誤って一時停止案内を行う場合があります。
 - ・ 自車位置が正確に特定できないとき
 - ・ 地図データと実際の道路状態が変わったとき（信号機付き交差点に変わったなど）

一時停止注意喚起をする

バックカメラを利用して道路上のペイントを認識し、一時停止線までの距離を把握します。一時停止交差点に近づいてもアクセルペダルを踏んでいる状況など、運転者が一時停止を見落としてしているとシステムが判断した場合、案内マークと、音声で「ビビ一時停止です」と注意喚起を行います。



- 一時停止注意喚起のする／しないを設定できます。(→ P.163)

知識

- 道路上のペイントを認識し一時停止線までの距離が把握できると  表示に変わります。

一時停止線注意喚起タイミングの設定

一時停止線に対して注意喚起をするタイミングを調整できます。(→ P.163)

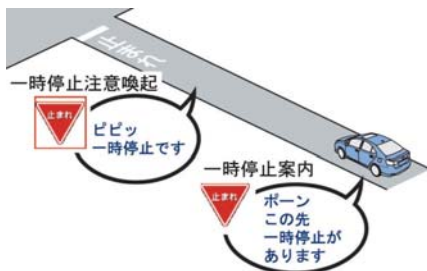

JP2004AVS

警告

- 一時停止注意喚起はあくまでも補助機能です。
注意喚起を過信せず、常に道路標識・標示や道路状況に注意し、安全運転に心がけてください。

<対象一時停止交差点について>

一時停止注意喚起は、2012年3月時点の東京23区・政令指定都市^{※1}・中核市^{※2}における片側2車線以上の道路に進入する一時停止交差点が対象です。対象のエリアでも自転車走行道路が片側2車線以上の場合の一時停止交差点を除く。

* 2013年1月現在のものであり、変更される場合があります。

- ※1 京都市、福岡市、静岡市、横浜市、神戸市、広島市、堺市、大阪市、北九州市、仙台市、新潟市、名古屋、札幌市、千葉市、浜松市、川崎市、さいたま市、岡山市、相模原市、熊本市
- ※2 宇都宮市、長崎市、旭川市、東大阪市、金沢市、大分市、松山市、富山市、岐阜市、豊田市、横須賀市、函館市、姫路市、福山市、奈良市、下関市、高知市、倉敷市、青森市、宮崎市、川崎市、鹿児島市、いわぎ市、船橋市、秋田市、長野市、郡山市、豊橋市、岡崎市、和歌山市、高松市、高槻市、盛岡市、柏市、西宮市、久留米市、尼崎市、前橋市、大津市、高崎市

知識

- 以下のようなときは、一時停止注意喚起が行われない場合があります。
 - ・ 地図データに情報のない地点
 - ・ 自車位置が正確に特定できないとき
 - ・ 道路上のペイントを認識できなかったとき (→ P.178)
 - ・ 車両に搭載されているセンサーなどが故障しているとき
 - ・ 低速度で走行しているとき
 - ・ 一時停止線までの距離がかなり短いとき
 - ・ レーダークルーズコントロール、またはクルーズコントロールを使用しているとき
- 以下のようなときは、誤って一時停止注意喚起を行う場合があります。
 - ・ 自車位置が正確に特定できないとき
 - ・ 地図データと実際の道路状態が変わったとき (信号機付き交差点が変わった、道路工事で道路上のペイント状況が変わったなど)
- その他、上り坂の途中で一時停止があるときは、注意喚起を行いやすくなります。

ナビ・ブレーキアシスト

一時停止注意喚起後、運転者のブレーキペダル操作が急踏み (踏み込み速度が所定以上) の場合、通常のブレーキアシストよりも少ない制御量でアシストします。

ナビ・ブレーキアシストのする／しないの設定は、一時停止注意喚起のする／しないの設定に連動しています。
(→ P.163)

警告

- ナビ・ブレーキアシストはあくまでも補助機能です。
アシストを過信せず、常に道路標識・標示や道路状況に注意し、安全運転に心がけてください。

知識

- 以下のようなときは、ナビ・ブレーキアシストは行われません。
 - ・ 一時停止注意喚起が行われていないとき
 - ・ 運転者のブレーキペダル操作が遅い (踏み込み速度が所定以下) とき

DSSS (Driving Safety Support Systems) 運転支援機能を使用する

DSSS (Driving Safety Support Systems) は、ドライバーの認知・判断の遅れや誤りを低減するための運転支援機能です。

見通しの悪い周辺の状況や、信号または標識などの交通管制情報を、道路上に設置された DSSS 用光ビーコンから受信し、車の走行状態や受信情報から、必要に応じてドライバーに周辺の危険要因に対する注意を促すシステムです。

DSSS では、次のような案内・注意喚起を行ないます。

- (1) 一時停止注意喚起
- (2) 赤信号注意喚起
- (3) 信号待ち発進準備案内
- (4) 前方停止車両存在案内
- (5) わき道車両存在案内

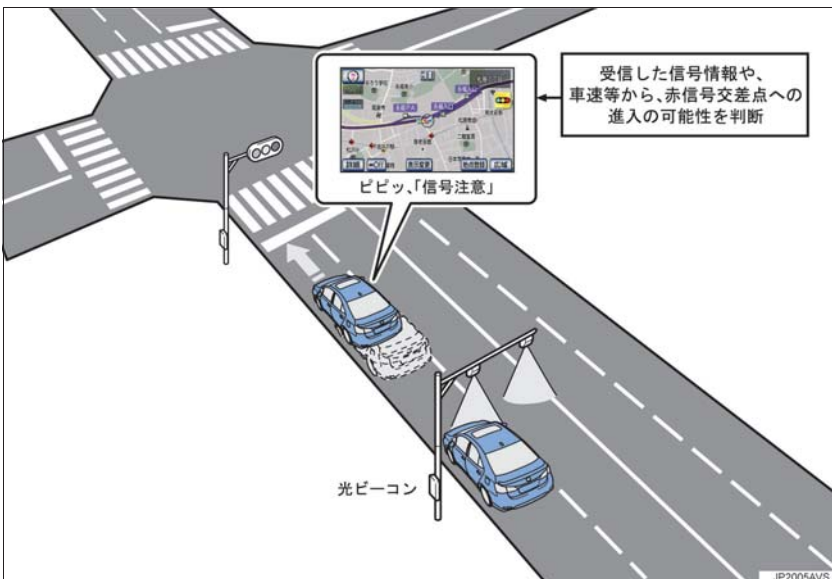

- DSSSは警察庁が推進しているプロジェクトです。2011年7月より、東京都と神奈川県
の交差点でサービス開始され、順次全国展開される予定です。
- 本サービスの対象交差点などの DSSS プロジェクトに関するお問い合わせについては、「VICS・ITS スポット・DSSS について問い合わせをする」(→ P.203)をご覧ください。
- DSSS に関する規格は、社団法人新交通管理システム協会によって策定されています。また、DSSS のシステム定義は DSSS 有識者懇談会によって策定されています。本製品はそれらに基づいて作られています。

警告

- DSSS 運転支援機能はあくまでも補助機能です。
案内・注意喚起を過信せず、常に道路標識・表示や道路状況に注意し、安全運転に心がけてください。

知識

- 運転支援情報を受信したときは、ナビゲーション画面の右上に案内マークが表示されま
す。
- ナビゲーション画面の右上に表示される案内マークは、一定時間経過または支援対象区
間通過後に消えます。
- 表示中の画面によっては、案内マークが表示されない場合があります。
- 以下のような場合は、DSSS 運転支援機能が作動しないことや、案内、注意喚起の内容
が実際の道路状況と異なる場合があります。
 - ・ ビーコンユニットの上に物を置いたり、窓が汚れたりして、DSSS 用光ビーコンとの
通信が遮られた場合
 - ・ DSSS 用光ビーコンに木の葉や雪などが付着して、通信が遮られた場合
 - ・ 雨天時等、ワイパーが作動して DSSS 用光ビーコンの通信が遮られた場合
 - ・ DSSS 用光ビーコンやビーコンユニットに太陽光などが入射した場合
 - ・ DSSS 用光ビーコンの通信エリアに駐停車車両があり、通信できない場合
 - ・ DSSS 用光ビーコンの通信エリアに他の車両と並走して進入した場合
 - ・ DSSS 用光ビーコンや感知器、信号機など路側装置の機器メンテナンス作業や故障な
どによって、通信ができない場合、または誤った情報が車載機に提供された場合
 - ・ DSSS 用光ビーコン通過時の速度が著しく速い場合
 - ・ DSSS 用光ビーコンの近くに他の光ビーコンが設置されている場合
 - ・ DSSS 用光ビーコンヘッドの向きが変わってしまっている場合 (台風等)
 - ・ 車両始動直後に DSSS 用光ビーコンを通過した場合
 - ・ 車載機に故障等があり、受信した情報を正しく処理できない場合
 - ・ システムの誤差などでナビゲーションが現在地を特定できないとき
 - ・ 遅い速度で走行している場合
 - ・ サービス対象地点の地図データがない場合
 - ・ 自車位置が特定できないとき

一時停止注意喚起をする

一時停止交差点に近づいてもアクセルペダルを踏んでいる状況など、ドライバーが一時停止を見落としているとシステムが判断した場合、案内マークと、音声で「ピピッ、一時停止です」と注意喚起を行います。



- 一時停止注意喚起のする/しないを設定できます。(→ P.163)
- 一時停止注意喚起タイミングを設定できます。(→ P.163)

赤信号注意喚起をする

赤信号交差点に近づいてもアクセルペダルを踏んでいる状況など、ドライバーが赤信号を見落としているとシステムが判断した場合、案内マークと、音声で「ピピッ、信号注意」と注意喚起を行います。



- 赤信号注意喚起のする/しないを設定できます。(→ P.163)
- 赤信号注意喚起タイミングを設定できます。(→ P.163)

知識

- 以下のようなときは、赤信号注意喚起が作動しない、または実際の信号表示と異なる場合があります。
 - ・ DSSS 用光ビーコンを通過後、信号情報が変化し、受信した信号情報が実際の信号表示と異なるとき
 - ・ 信号機に矢印信号が点灯しているとき
 - ・ 信号機の制御方式等により、DSSS 用光ビーコンから送信される信号情報が不確定なとき

信号待ち発進準備案内をする

赤信号で停車したとき、信号待ち時間の目安をナビゲーション画面に表示します。

待ち時間が短くなると、周囲の状況確認を促すメッセージを表示します。

▶ 待ち時間が十分にある場合



▶ 待ち時間が少ない場合



- [表示解除] を選択すると、信号待ち時間表示を消すことができます。
- 信号待ち発進準備案内のする/しないを設定できます。(→ P.163)

知識

- 以下のようなときは、信号待ち発進準備案内が作動しない、または実際の信号表示と異なる場合があります。
 - ・ 停車時点で赤信号の待ち時間が少ないとき
 - ・ 信号機に矢印信号が点灯しているとき
 - ・ 信号機の制御方式等により、DSSS 用光ビーコンから送信される信号情報が不確定なとき

■ 信号待ち発進準備案内を再表示する

非表示にした信号待ち時間表示を、再度表示させることができます。

地図画面表示中

- 1 [表示変更] を選択。
- 2 [信号待ち発進準備案内] を選択。

前方停止車両存在案内をする

前方が見えにくい場所に停止車両または低速車両が存在する場合、案内マークと、音声で「ポーン、この先、前方の車にご注意ください」と案内を行ないます。



- 前方停止車両存在案内のする/しないを設定できます。(→ P.163)

知識

- 以下のようなときは、前方停止車両存在案内が作動しない、または実際の道路状況と異なる場合があります。
 - ・ DSSS 用光ビーコンを通過後、支援対象地点に進むまでに、停止車両や渋滞などの状況が変化し、受信した検知情報が実際の交通状況と異なるとき
 - ・ 停止車両がセンサーの検知範囲外に存在しているとき
 - ・ 車両を検出する路上に設置されたセンサーが、車両の特徴や環境条件、経年変化などによって、車両の未検知や誤検知を起こすとき

わき道車両存在案内をする

見通しが悪い交差点のわき道に車が存在する場合、案内マークと、音声で「ポン、この先、わき道からの車にご注意ください」と案内を行ないます。



- わき道車両存在案内のする/しないを設定できます。(→ P.163)

知識

- 以下のようなときは、わき道車両存在案内が作動しない、または実際の道路状況と異なる場合があります。
 - ・ DSSS 用光ビーコンを通過後、支援対象地点に進むまでに、前方のわき道に存在する車両の状況が変化し、受信した検知情報が実際の交通状況と異なるとき
 - ・ 車両がセンサーの検知範囲外に存在しているとき
 - ・ 路上に設置された車両を検出するセンサーが、車両の特徴や環境条件、経年変化などによって、車両の未検知や誤検知を起こすとき

道路形状を案内する

踏切・合流道路・急カーブ・レーン数減少※の道路形状案内地点に近づく、地図右上に案内マークが表示され、音声案内されます。踏切案内マークは地図上にも表示されます。

※ 都市高速道路走行中のみ案内されます。

道路形状案内マークについて



形 状		案内マーク
踏切		
合流道路		
急カーブ		
レーン	レーン数減少	
	右折・左折専用	なし

右折・左折専用レーン案内の例

- 直進する交差点に右折（左折）専用レーンがある場合、その交差点に近づくと「この先 右折（左折）専用レーンがあります」と音声案内されます。
- 目的地案内中で、右折（左折）する交差点では右折・左折専用レーン案内はされません。
 - ・（この場合は「ポーン まもなく右方向（左方向）」と音声案内されます。）

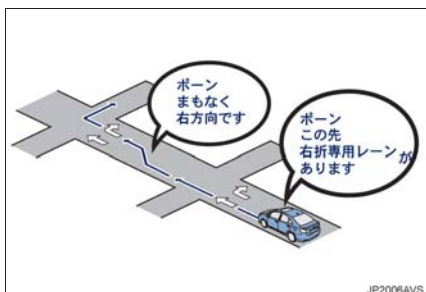

警告

- 道路形状案内はあくまでも補助機能です。案内を過信せず、常に道路標識・標示や道路状況に注意し、安全運転に心がけてください。

知識

- 地図データに情報のない地点では、道路形状案内は行われません。
- 以下のようなときは、道路形状案内が行われない場合があります。
 - ・ 目的地案内開始直後
 - ・ 再探索直後
 - ・ 目的地周辺
- 現在地から道路形状案内地点までの距離が短い、道路形状案内地点近くで分岐が連続するなど、周辺の道路状況によっても、案内が行われない場合があります。
- 道路形状案内は、遅れたり早くなることがあります。
- 次の道路形状案内マークが表示されている地点が短いときは、続けて道路形状案内が行われます。

事故多発地点を案内する

交通事故が多発している地点を案内させることができます。

- 事故多発地点案内のする／しないを設定できます。（→ P.163）

一般道路上での案内マークについて

交通事故が多発している地点に、が表示されます。



- 1/5千図～1/8万図の地図で表示することができます。（全ルート図表示画面を除く）

高速道路上での案内マークについて

交通事故が多発している地点に近づくと、地図右上に \triangle が表示され、音声案内されます。



\triangle 警告

- 事故多発地点案内はあくまでも補助機能です。案内を過信せず、常に道路標識・標示や道路状況に注意し、安全運転に心がけてください。

逆走注意案内をする

サービス対象道路 \ast にて、逆走状態を検知し、画面表示と音声で案内を行うことができます。

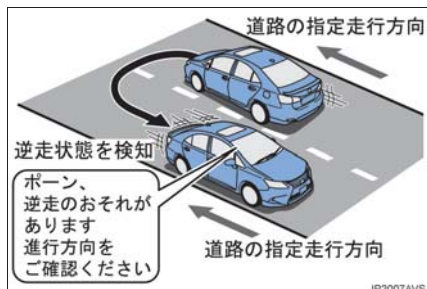

- 逆走を検知した場合、「ポーン、逆走のおそれがあります。進行方向をご確認ください。」と音声案内されます。

\ast サービス対象道路は、都市間高速道路・都市高速道路・一部の有料道路の本線およびIC・JCT・SA・PA施設です。

- 逆走注意案内のする/しないを設定できます。(→ P.163)

\triangle 警告

- 逆走注意案内はあくまでも補助機能です。案内を過信せず、常に道路標識・標示や道路状況に注意し、安全運転に心がけてください。

知識

- 以下のようなときは、逆走注意案内が行なわれない場合があります。
 - ・ サービス対象道路以外を走行している場合
 - ・ 「本線、または本線に繋がる区間でのUターン、SA・PA 進入路からの逆走」以外の方法で逆走する場合（一般道から高速道出口へ進入し逆走する場合など）
 - ・ ナビゲーション、またはナビゲーションの各種センサーが故障している場合
 - ・ ナビゲーションが、サービス対象道路を走行中であることを特定できていない場合
 - ・ 地図データに情報のない道路を走行している場合
 - ・ 急激な回転をした場合
 - ・ 自車位置補正、方位補正が行われた直後
 - ・ 地図更新が行われた直後
 - ・ 料金所付近を走行している場合
 - ・ 本線への合流区間が短い場合
 - ・ スマートIC 付き SA・PA、その他特定の SA・PA である場合
- 以下のようなときは、誤って逆走注意案内が行なわれる場合があります。
 - ・ 自車位置を逆走対象道路上と誤認識し、Uターン動作をした場合
 - ・ 自車位置マーク  の位置が正しくない場合
 - ・ 料金所手前などのUターンが禁止されている場所で、逆走とはならない Uターンを行った場合
 - ・ SA・PA 内で交通規制に従わない走行を行った場合（SA・PA 内での一方通行違反等）
 - ・ 重大事故発生時などの警察・道路管理会社の誘導によりUターンを行った場合

学校の周辺であることを案内する

学校に近づくと、地図右上に  が表示され、音声案内されます。



- 学校存在案内のする／しないを設定できます。（→ P.163）

案内できる学校について

全国の小学校・中学校・養護学校（聾学校・盲学校含む）・外国人学校※の小学校・中学校。

※ 専有校舎物件のみ。

警告

- 学校存在案内はあくまでも補助機能です。案内を過信せず、常に道路標識・標示や道路状況に注意し、安全運転に心がけてください。

知識

- 以下のようなときは、学校存在案内が行われない場合があります。
 - ・ 地図データに情報のない地点
 - ・ 土曜日、日曜日
 - ・ 午後 7 時～午前 7 時
 - ・ 自宅登録時の自宅周辺
 - ・ 一部の有料道路や自動車専用道路を走行中
- 以下のようなときは、音声案内が行われない場合があります。
 - ・ 案内表示中に別の学校に近づいたとき
 - ・ 他のナビ音声案内などと重なるとき

ITS スポット安全運転支援案内

見通しの悪いカーブ先の渋滞などを、高速道路などに設置された ITS スポット (DSRC) 路側無線装置から受信して、音声と画面で案内させることができます。

ITS スポット安全運転支援案内は、DSRC ユニートを装着しているときに行われます。DSRC ユニートについては「ITS スポットサービス (DSRC) システムについて」(→ P.434) をご覧ください。

- ITS スポット安全運転支援案内のする／しないを設定することができます。(→ P.163)

知識

- ITS スポットサービスにより提供される情報にはいくつかの種類があります。この種類は、情報画面上に表示される情報種別で判別できます。
- ITS スポット安全運転支援案内で提供される情報の情報種別は「アンゼンウンテンジョウホウ」です。

代表例として以下のような情報が提供されます。

■前方障害物情報提供

見通しの悪いカーブの先の停止車両や渋滞情報をカーブへの侵入前に音声や画面表示で案内します。

**警告**

- ITS スポット安全運転支援案内はあくまでも補助機能です。案内を過信せず、常に道路状況に注意し、安全運転に心がけてください。

知識

- 以下のようなときは、ITS スポット安全運転支援案内が行われない場合があります。
 - ・ アンテナ付近に障害物があるとき
 - ・ 大型車と並んで走行しているとき
 - ・ 他のナビ音声案内、画面表示などと重なるとき
 - ・ 低速度で走行しているとき
 - ・ 自車位置が正確に特定できないとき
 - ・ DSRC 路側無線装置、車両検知センサ・カメラ等の路側システムが稼働していないとき
- 表示させている画面により、ITS スポット安全運転支援案内情報が画面に表示されないことがあります。
- 実際の音声や画面表示はDSRC路側無線装置から提供されるものと異なることがあります。
- ITS スポット安全運転支援案内（前方障害物情報提供等）の表示時間は調整することができません。
- ITS スポット安全運転支援案内の音量は、調整することができます。（→ P.90）
- その他のITS スポット安全運転支援案内情報については、「VICS・ITS スポット・DSSS について問い合わせをする」（→ P.203）をご覧ください。

季節規制区間を表示する

長期間に渡り規制される区間（冬期通行止めになる道路など）を含むルートが探索されたときは、全ルート図表示画面にルートが  で表示されます。また、このとき、画面にメッセージを表示させることができます。

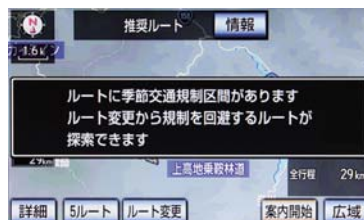

- 季節規制区間メッセージの表示／非表示を設定できます。（→ P.161）
- 季節規制区間を迂回するルートを探したいとき
→ 「季節規制区間の迂回ルートを探する」（→ P.138）

知識

- 地図データに情報のない規制区間では、ルートの色はかわらず、メッセージも表示されません。

走行した経路を表示する (走行軌跡)

走行した道路を約 1000km 分保存し、軌跡を表示することができます。



走行軌跡

地図表示中 → **表示変更** →

表示変更画面

1 [走行軌跡表示] を選択。

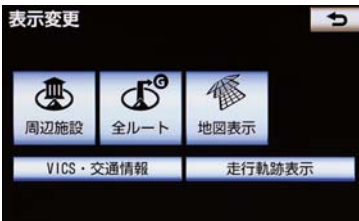

知識

- 保存できる距離を超えて走行したときは、古い軌跡を消去して、新しい軌跡を保存しなおします。
- 1/2500 図～ 1/512 万図で表示することができます。

走行軌跡を消去する

地図表示中 → **表示変更** →

表示変更画面

1 [走行軌跡解除] を選択。



2 [はい] を選択。



知識

- 走行軌跡を表示していないときは、走行軌跡の情報は保存されません。

季節名所を表示する（シーズンレジャーランドマーク）

シーズンレジャーランドマーク（桜の名所や紅葉の名所）を時期に合わせて表示させることができます。



内容	マーク
桜の名所	
紅葉の名所	

- シーズンレジャーランドマークの表示／非表示を設定できます。（→ P.159）

知識

- 地図データに情報のない名所は、表示されません。
- 1/8万図より詳細な地図で表示することができます。（全ルート図表示画面を除く）
- マークが表示される時期は、名所ごとに異なります。

県境案内を表示する

都道府県境を通過したとき、地図右上にその都道府県のマークが表示され、音声案内されます。



- 県境案内のする／しないを設定できます。（→ P.161）

知識

- 県境案内は、遅れたり早くなる場合があります。

画面切り替え時に動画表現をする

画面の切り替わるスイッチを選択したときや、リモートタッチの**現在地**または**MAP**を押したとき、アニメーションのように表現されて画面を表示することができます。

- 画面切り替え時の動画表現のする／しないを設定できます。（→ P.162）

知識

- 動画表現することのできない画面もあります。

3. 高速道路・都市高速道路を表示する

ハイウェイモードについて

高速道路（都市高速を除く）にはいると、自動的にハイウェイモード表示に切り替わります。

目的地案内中は、都市高速または一部の有料道路にはいっても、自動的にハイウェイモード表示に切り替わります。

1 [▲] または [▼] を選択。



- 選ばれる施設が切り替わります。
- 施設を選んだとき、[現区間] を選択すると、現在地から最寄りの施設が選ばれます。

番号	機能
1	VICS・交通情報を受信したとき表示。 ● 「VICS・交通情報の表示設定」(→ P.188) で、「一般道のみ」に設定しているときでも、VICS・交通情報を表示できます。
2	道路の名称を表示。
3	施設の名称を表示。 (目的地案内をさせていないときは、最大 10 か所まで)
4	通過予想時刻を表示。
5	現在地からの距離を表示。
6	施設 (SA・PA のみ) にある設備を、ガソリンスタンドを除き最大 6 つまで表示。 ● ガソリンスタンドは先頭に表示されます。 ● 6 つ以上の設備があるときは、表示されない設備マークがあります。

記号	内容
—※	ガソリンスタンド
	レストラン
	ドラッグストア
	仮眠休憩施設
	お風呂
	キャッシュコーナー
	ハイウェイ情報ターミナル
	郵便ポスト
	FAX サービス
	ショッピングコーナー
	休憩所
	スナックコーナー
	トイレ
	ハイウェイオアシス
	スマート IC (ETC 専用 インターチェンジ)

※ 固有のロゴマークが表示されます。

知識

- 反対車線の情報は表示されません。
- 通過予想時刻は設定した平均車速 (→ P.126) から計算しているため、走行条件などにより、多少の誤差が生じることがあります。
- SA・PA にはいるなど、高速道路の本線からはずれたときは、ハイウェイモード表示が解除されることがあります。
- 目的地案内中のとき、出口 IC・SA・PA または分岐する JCT の手前では、高速分岐案内画面 (→ P.89) が自動的に表示され、ハイウェイモードが解除されます。(高速分岐模式図自動表示を「しない」に設定しているときは切り替わりません。) JCT のときはその後、高速分岐案内画面が終了すると、自動的にハイウェイモードに復帰します。

ハイウェイモード表示を解除する

地図表示中 → 表示変更 → 地図表示 →
地図表示画面

1 [高速略図解除] を選択。

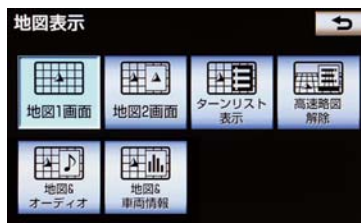

- ハイウェイモードにもどるとき
→ [高速略図表示] を選択。

高速分岐案内を表示する

目的地案内中の地図表示画面で、現在地がルート上にあり、高速道路を走行しているとき、分岐点（出口 IC・SA・PA・JCT）が近づくと、高速分岐案内画面を表示させることができます。



番号	機能
1	ICの出口名称、SA・PA名称またはJCTの方面名称を表示。
2	分岐点までの距離を表示。 (分岐点に近づくとともに  が短くなります。)

知識

- 地図データに情報のない分岐点では、高速分岐案内画面は表示されません。また、高速分岐案内画面が表示されても、分岐点名称表示が表示されないことがあります。
- 分岐点名称表示、車線数が実際の分岐点と異なることがあります。
- 以下のようなときは、高速分岐案内が行われません。
 - ・ 目的地案内開始直後
 - ・ 目的地周辺
- 高速分岐案内画面は、遅れたり早くなる場合があります。
- 次の分岐点に近いときは、続けて高速分岐案内画面が表示されます。

高速分岐案内画面を解除する

1 [拡大解除] を選択。

- 高速分岐案内画面にもどるとき
 - ➔ リモートタッチの **現在地** または **MAP** を押す。

2

GPSボイスナビゲーション

3. 地図画面を操作する

4. 音声の設定を変更する

音量設定を変更する

- 1 リモートタッチの **メニュー** または **MENU** を押す。(→ P.20)
- 2 [設定・編集] を選択。
- 3 [音量設定] を選択。



- 4 設定したい音量を選択し、[完了] を選択。

- 音声を OFF にするとき
→ [消音] を選択。

高速時、自動的に音量を大きくする

車速が約 80km/h 以上になると、設定した音量が自動的に1段階上がるようにすることができます。(車速が約 70km/h 以下になると、もとの音量に復帰します。)

リモートタッチの **メニュー** または **MENU** → **設定・編集** → **音量設定** →
音量設定画面

- 1 [高速時の自動音量切替] を選択。
- 2 [完了] を選択。

- 自動で1段階上がる設定にしているときは、作動表示灯が点灯します。

ハートフル音声を発声する

通常の目的地案内中の音声案内とは、異なった音声を出力させることができます。

ハートフル音声の例

- ▶ 自宅を目的地に設定して、目的地に到着したとき
「お疲れさまでした」
- ▶ ナビゲーション画面が表示されるとき
「今日は○月○日○曜日です」

- ハートフル音声の発声する／しないを設定できます。(→ P.160)

知識

- 状況などにより異なった音声が出力されたり、他のナビ音声案内などと重なったときは、出力されないことがあります。

5. 地図を呼び出す

地図を検索する

目的地の設定・目的地の追加・メモリ地点の登録・迂回メモリ地点の登録・販売店の設定のときには、設定・登録する場所を、さまざまな方法により地図を呼び出し、表示させることができます。

- 表示された画面で、地図の呼び出し方法を選びます。呼び出し方法の特徴については、表 (→ P.92) をご覧ください。

目的地の設定のとき

リモートタッチの **メニュー** または **MENU** → **目的地** → **目的地画面** (→ P.109)



その他の方法



戻る



目的地の追加のとき

ルート変更画面 (→ P.132) → 目的地・通過目的地の **追加** →

目的地追加画面 (→ P.133)



その他の方法



戻る



- 目的地の設定と追加画面では、つぎの表にある方法で地図を表示することができます。

項目 (スイッチ)	機能	ページ
名称	名称で検索した施設がある地点の地図を表示する。 入力した地名がある地域の地図を表示する。	96
住所	地名、番地で指定した地点または地域の地図を表示する。	100
施設	さまざまなジャンルから検索した施設がある地点の地図を表示する。	100
電話番号	電話番号で検索した施設がある地点の地図を表示する。 入力した電話番号が使用されている地域の地図を表示する。	101
WEB	G-BOOK センターを経由し、インターネットの検索エンジンを使用してスポット検索を行う。	532
メモリ地点	メモリ地点を選択すると、その地点の地図を表示する。 ●メモリ地点を登録しているときのみ使用できません。(→P.144)	—
ジャンル	現在地または目的地周辺などの施設がある地点の地図を表示する。	102
G で設定	ドライブプランや G メモリをナビゲーションで使用する。 ●目的地の設定を行うときのみ使用できます。	530
先程の地図	地図を呼び出す画面にする前にご覧になっていた地図を表示する。	—
マップコード	入力したマップコードが使用されている地域の地図を表示する。	103
特別メモリに行く [1] / [2] / [3] / [4] / [5]	特別メモリ地点を目的地としてルート探索を開始する。 ●特別メモリ地点を登録しているときのみ使用できません。(→P.142) ●目的地の設定を行うときのみ使用できます。	—

項目 (スイッチ)	機能	ページ
特別メモリ周辺 [1] / [2] / [3] / [4] / [5]	<p>特別メモリ地点周辺の地図を表示する。</p> <ul style="list-style-type: none"> 特別メモリ地点を登録しているときのみ使用できます。(→ P.142) 目的地の追加を行うときのみ使用できます。 	—
携帯で設定	<p>携帯電話を利用して、目的地情報を受信する。</p> <ul style="list-style-type: none"> Bluetooth 携帯電話を車載機に登録しているときのみ使用できます。(→ P.455) 	104
履歴	<p>目的地履歴 (過去に設定した目的地) の地点の地図を表示する。</p> <ul style="list-style-type: none"> 目的地履歴が登録されているときのみ使用できません。(→ P.139) <p>前回目的地案内を行ったときの出発地点の地図を表示する。</p> <ul style="list-style-type: none"> 一度目的地案内を行ったときのみ使用できます。 	103
自宅に帰る	<p>自宅を目的地としてルート探索を開始する。</p> <ul style="list-style-type: none"> 自宅を登録していない場合は、ここから登録することができます。(→ P.141) 目的地の設定を行うときのみ使用できます。 	—
自宅周辺	<p>自宅周辺の地図を表示する。</p> <ul style="list-style-type: none"> 自宅を登録しているときのみ使用できます。(→ P.141) 目的地の追加を行うときのみ使用できます。 	—

目的地の設定・追加以外するとき※

リモートタッチの **メニュー** または **MENU** → **設定・編集** → **メモリ地点登録編集** → **自宅** → **登録** → **自宅登録画面** (→ P.141)

リモートタッチの **メニュー** または **MENU** → **設定・編集** → **メモリ地点登録編集** → **特別メモリ** → **登録** → **特別メモリ登録画面** (→ P.142)

リモートタッチの **メニュー** または **MENU** → **設定・編集** → **メモリ地点登録編集** → **メモリ地点** → **登録** → **メモリ地点登録画面** (→ P.144)

リモートタッチの **メニュー** または **MENU** → **設定・編集** → **メモリ地点登録編集** → **迂回メモリ** → **登録** → **迂回メモリ登録画面** (→ P.146)

リモートタッチの **メニュー** または **MENU** → **設定・編集** → **メンテナンス** → **項目設定** → **販売店設定** → **販売店設定画面** (→ P.169)



※ 画面はメモリ地点の登録時のものです。特別メモリとメモリ地点は、WEB を使用して検索することができます。

- 目的地の設定と追加以外の地図呼び出し画面では、つぎの表にある方法で地図を表示することができます。

項目 (スイッチ)	機能	ページ
現在地周辺	現在地周辺の地図を表示する。	—
目的地履歴	目的地履歴 (過去に設定した目的地) の地点の地図を表示する。 <ul style="list-style-type: none"> ● 目的地履歴が登録されているときのみ使用できます。(→ P.139) ● 前回目的地案内を行ったときの出発地点の地図を表示する。 ● 一度目的地案内を行ったときのみ使用できます。 	103
名称	名称で検索した施設がある地点の地図を表示する。 入力した地名がある地域の地図を表示する。	96
住所	地名、番地で指定した地点または地域の地図を表示する。	100
施設	さまざまなジャンルから検索した施設がある地点の地図を表示する。	100
電話番号	電話番号で検索した施設がある地点の地図を表示する。 入力した電話番号が使用されている地域の地図を表示する。	101
WEB	G-BOOK センターを経由し、インターネットの検索エンジンを使用してスポット検索を行う。	532
メモリ地点	メモリ地点を選択すると、その地点の地図を表示する。 <ul style="list-style-type: none"> ● メモリ地点を登録しているときのみ使用できます。(→ P.144) 	—
ジャンル	現在地または目的地周辺などの施設がある地点の地図を表示する。	102
先程の地図	地図を呼び出す画面にする前にご覧になっていた地図を表示する。	—
マップコード	入力したマップコードが使用されている地域の地図を表示する。	103
特別メモリ周辺	特別メモリ地点周辺の地図を表示する。 <ul style="list-style-type: none"> ● 特別メモリ地点を登録しているときのみ使用できます。(→ P.142) 	—

名称で地図を検索する

施設名称または地名を入力し、地図を呼び出すことができます。

また全国リスト画面（→ P.97）に表示された件数が多い場合は、エリア（→ P.98）・ジャンル（→ P.99）を指定することにより件数を絞り込むことができます。

知識

- 入力中に検索先の候補が5件以下になり、約10秒以上操作しなかったときは、自動的にその時点で入力した文字から検索された施設名称の全国施設リスト画面が表示されます。

名称の読みで検索する

■ ひらがな入力

地図の呼び出し画面（→ P.91）→

名称 → 名称/読み検索画面

1 名称を入力し、[検索] を選択。

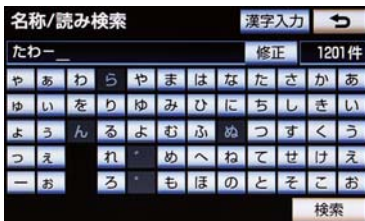

- 入力することにより、検索される施設名称の件数が表示されます。
- 漢字・カタカナ・英数字・記号で入力するとき
 - ➔ [漢字入力] を選択。
 - ・ 入力方法について
 - ➔ 「名称の文字入力での検索する」(→ P.96)

- 間違えたとき
 - ➔ [修正] を選択。
- 検索された施設名称または地名の全国リスト画面が表示されます。(→ P.97)

名称の文字入力での検索する

名称読み入力に比べ、検索する施設名称または地名の件数を絞り込むことができます。

- [読み入力] を選択すると、入力していた文字は消去され、「ひらがな入力」(→ P.96) の画面にもどります。
- 間違えたとき ➔ [修正] を選択。

地図の呼び出し画面（→ P.91）→

名称 → 漢字入力 →

名称/文字検索画面

■ ひらがな・漢字入力

- 1 [かな] を選択し、入力画面を切り替える。
- 2 名称を入力し、[変換] を選択。

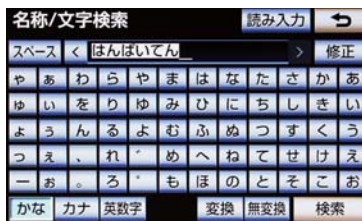

- 入力したままの状態での確定したいとき
 - ➔ [無変換] を選択。
- 3 入力したい熟語を選択。
- 変換範囲を修正するとき
 - ➔ [<]・[>] を選択。

- そのままの状態であればよいとき
→ [全確定] を選択。

4 [検索] を選択。(2の画面)

- 検索された施設名称または地名の全国リスト画面が表示されます。(→ P.97)

■カタカナ、英数字・記号入力

- 1 [カナ]・[英数字] のいずれかを選択し、入力画面を切り替える。

- 2 名称を入力し、[検索] を選択。

▶カタカナ入力時

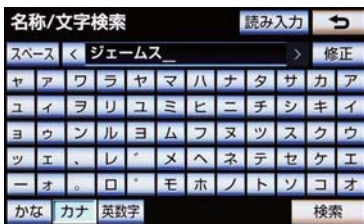

▶英数字・記号入力時



- 検索された施設名称または地名の全国リスト画面が表示されます。(→ P.97)

全国リストから検索する

地図の呼び出し画面 (→ P.91) →

名称 → (名称入力) → 検索 →

全国リスト画面

- 1 表示させる施設名称または地名を選択。



- 選択した施設の地図が表示されます。
- エリア (→ P.98) またはジャンル (→ P.99) を指定することにより、リストに表示されている施設名称または地名を絞り込むことができます。
- 同じ施設名称、または施設名称に複数の店舗 (チェーン店など) があるときは、まとめてリストに表示されます。この場合、施設名称の右側に検索された施設の件数が表示されます。

- まとめて表示されたリストを選択したとき
 - ➔ 施設名称を選択。
 - ・ 施設名称のリストは、以下の 2 種類の並べ方をすることができます。

スイッチ	並べ方
距離順※	📍から近い施設または地名の順
名称順	50 音順

※ 検索された施設名称または地名の件数が多い場合は、距離順に並び替えできない場合があります。

エリア別に絞り込む

エリアを指定して、施設名称または地名を絞り込むことができます。

1 [エリアで絞る] を選択。

2 エリアの指定方法を選択する。



- 次の 3 通りの方法で、エリアを指定することができます。

スイッチ	項目	ページ
住所	住所で絞り込む	98
地域	地域で絞り込む	99
周辺	周辺で絞り込む	99

住所選択時

全国リスト画面 (→ P.97) →

エリアで絞る → 住所 →

住所リスト画面

1 都道府県名を選択。



- リスト画面にもどすとき
 - ➔ [全エリア] を選択。

2 市区町村名を選択。

- 都道府県を指定してリスト画面を表示するとき
 - ➔ [〇〇全域] を選択。

■地域選択時

全国リスト画面 (→ P.97) →

エリアで絞る → 地域 →

地域リスト画面

1 地域名を選択。



- リスト画面にもどすとき
→ [全エリア] を選択。

■周辺選択時

全国リスト画面 (→ P.97) →

エリアで絞る → 周辺 →

周辺リスト画面

1 [現在地周辺]・[先程の地図]・ [目的地周辺] のいずれかを選択。



- リスト画面にもどすとき
→ [全エリア] を選択。
- 目的地を複数設定してある場合、
[目的地周辺] を選択したとき
→ 目的地を選択。

施設のジャンル別に絞り込む

ジャンルを指定して、施設名称または地名を絞り込むことができます。

1 [ジャンルで絞る] を選択。

2 施設のジャンル → さらに詳細な施設の ジャンルの順を選択。



- リスト画面にもどすとき
→ [全ジャンル] を選択。
- 地名を入力したときは、[その他] →
[住所] の順を選択すると、地名のリスト
が表示されます。

(知識)

- 施設によっては、表示された地点が必ずしも正確な所在地となっていないとは限らず、所在地の住所を代表する地点が表示されることがあります。

住所で地図を検索する

地図の呼び出し画面 (→ P.91) →

住所 → 住所検索画面

- 1 都道府県名・市区町村名・町名・丁目(字)の順を選択。



- [〇〇主要部] を選択すると、広域図が表示されます。

- 2 [番地指定] を選択。

- 3 番地を入力し、[検索] を選択。

- 入力した番地に、
 - ・該当する住所があるときは、その住所付近の地図が表示されます。
 - ・該当する住所がないときは、その丁目(字)の広域図が表示されます。
- 間違えたとき → [修正] を選択。

施設で地図を検索する

地図の呼び出し画面 (→ P.91) →

施設 → 施設検索画面

- 1 施設のジャンルを選択。



- 表示されている以外のジャンルを表示するとき → [その他] を選択。
- [その他] を選択したとき → 施設のジャンルを選択。

- 2 都道府県名(路線名)を選択。

- さらに市区町村名(または路線名・販売会社名)が表示されることがあります。このとき、同様に市区町村名(または路線名・販売会社名)を選択します。
- 施設のジャンルによっては、全国施設リストがあります。このとき、全国施設リスト画面から、施設名称を選び、地図を表示させることができます。
[全国の〇〇] を選択すると、全国施設リスト画面になり、全国の施設名称が50音順に表示されます。

- 3 施設名称を選択。

電話番号で地図を検索する

地図の呼び出し画面 (→ P.91) →

電話番号 → 電話番号検索画面

1 電話番号を入力し、[検索] を選択。



- 市外局番から入力します。
- 入力した番号に該当する施設があるときは、その施設付近の地図が表示されます。
- 入力した番号が以下のとき、市外・市内局番が使用されている地域の地図が表示されます。
 - ・ 該当する施設がないとき
 - ・ 個人住宅などのとき
- 間違えたとき → [修正] を選択。
- 同じ電話番号で複数の地点があるとき → 施設名称を選択。

知識

- 同じ名前の施設名称が、複数表示されることがあります。
- 施設によっては、表示された地点が必ずしも正確な所在地となつては限りません。また、以下のようなケースで一般情報誌などとは異なった検索が行われることがあります。
 - ・ テパートの美術館・アミューズメントパークなどでは、問い合わせ先の場所と所在地が離れていることがあります。このような施設の電話番号を入力すると、問い合わせ先の所在地の地図が表示されます。
 - ・ 一般情報誌などではホール等の電話番号として、管理会社の電話番号を記載していることがあります。このような施設の電話番号を入力すると、管理会社名が検索され、その管理会社の所在地の地図が表示されます。
- 施設の電話番号や所在地、名前などは1年間で数万件が変化します。この点に留意してご利用ください。
- 地図に表示される住所は、隣接する地名が表示されることがあります。また、表示される電話番号は途中で切れていることや省略されていることがあります。
- 収録されていない電話番号を入力して表示させた地図の地点は、目的地の設定などをした時点で自動的に記憶されません。次回、同じ番号を入力すると記憶された地図が表示されます。記憶できる件数をこえたときは、古いものから自動的に消去されます。

ジャンルで地図を検索する

現在地または目的地周辺など施設を検索するエリアを変更し、変更したエリア周辺の施設を検索することができます。

地図の呼び出し画面 (→ P.91) →

ジャンル → ジャンル検索画面

- 1 施設のジャンルを選択して、さらに詳細な施設のジャンルの順を選択し、[検索] を選択。



- 5 つまで選択することができます。
- 間違えたとき
→ [選択解除] または選択済みの施設のジャンルを選択。

- 2 施設名称を選択。

- 施設のリストは、以下の 2 種類の並べ方をすることができます。

スイッチ	並べ方
距離順	📍 または 📍 から近い施設の順
種類順	施設の記号の種類順

知識

- [ルート沿い考慮] を選択すると、ルート沿いの施設のみリストに表示されます。(→ P.70)

検索するエリアを変更する

施設を検索するエリアを変更することができます。

地図の呼び出し画面 (→ P.91) →

ジャンル → ジャンル検索画面

- 1 [エリア] を選択。
- 2 施設を検索したい地域を選択。

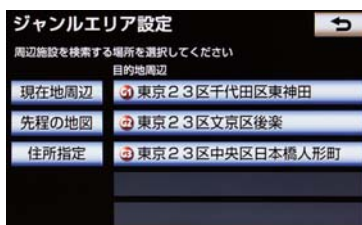

- [住所指定] を選択すると、住所から施設を検索したい地域を選択することができます。
・ 選択方法について
→ 「住所で地図を検索する」(→ P.100) 手順 1 へ。

- 3 [セット] を選択。

マップコードで地図を検索する

マップコード※とは、特定の位置の位置データをコード化し、1～13桁の番号でその場所を特定することができるものです。従来は、住所などを使って、特定の場所を表現していましたが、住所では特定できないところも特定できるようになります。

※「マップコード」は、株式会社デンソーの登録商標です。

地図の呼び出し画面 (→ P.91) →

マップコード → マップコード検索画面

1 マップコードを入力し、[検索]を選択。



- 間違えたとき → [修正] を選択。

知識

- マップコードについては、以下のホームページで紹介されていますので、そちらをご覧ください。
<http://www.e-mapcode.com>
- マップコードは、メモリ地点・迂回メモリ地点を登録すると、位置の名称の下に表示されます。
 - ・メモリ地点 (→ P.144)
 - ・迂回メモリ地点 (→ P.146)

履歴で地図を検索する

地図の呼び出し画面 (→ P.91) →

履歴 → 履歴検索画面

1 希望の目的地履歴を選択。

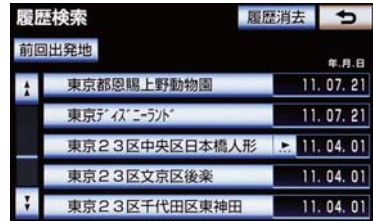

- [前回出発地] を選択すると、前回目的地案内させたときの出発地点の地図が表示されます。

履歴を消去する

記録された目的地履歴を消去することができます。

1 [履歴消去] を選択。

2 地点名称を選択。

- すべての目的地を選択するとき → [全選択] を選択。

3 [消去] を選択。

4 [はい] を選択。

知識

- 自宅および特別メモリ地点は、目的地履歴に記憶されません。

携帯電話を使って地図を検索する（シームレスナビ）

携帯アプリケーションソフトウェア「EZ カーナビリンク」で検索した目的地を、車載機へ送信することができます。この機能は、au の Bluetooth 携帯電話で使用することができます。

1 Bluetooth 携帯電話を接続する。

- 接続するためには、車載機に Bluetooth 携帯電話を登録しておく必要があります。
➡ 「携帯電話を接続する」(→ P.457)

2 Bluetooth 携帯電話の「EZ カーナビリンク」を使用して、目的地を検索する。

3 地図呼び出し画面の【携帯で設定】を選択。(→ P.91)

4 携帯電話から車載機へ目的地情報を送信する。



- 送信を中止するとき
➡ 【中止】を選択。
- 受信が完了すると、目的地の地図画面が表示されます。

知識

- 「EZ カーナビリンク」は、KDDI 株式会社が提供する携帯アプリケーションソフトウェアです。対応機種などの、詳しい情報につきましては、au ホームページもしくは、携帯電話販売店にお問い合わせください。
- 携帯電話の操作方法については、携帯電話の取扱説明書をご覧ください。
- 目的地情報を送信するときは、車を安全なところに止めてから行なってください。

6. 検索した地図を操作する

ピンポイント検索について

地図を呼び出したとき、施設によっては、ピンポイント検索されます。

▶ピンポイント検索されたとき



▶ピンポイント検索されなかったとき



知識

- 検索された施設に、詳細な情報があるときは、検索された施設の地点に  が表示されます。

地図の位置を変更する

- 1  を選択して、地図を動かす。

施設の内容を表示する

1 [情報] を選択。

- 呼び出した地図の地点により、表示される画面が異なります。

▶簡易情報表示



▶情報付き施設表示



- 画面をスクロールするとき
➡  を選択。
- [○○] ([住所]・[写真] など) を選択すると、それぞれの情報が書かれている部分に画面を移動します。

知識

- 施設によっては、内容が表示されない施設もあります。

提携駐車場を検索する

検索された施設（デパート・ホテルなど）と提携している駐車場を表示させることができます。

1 [提携 P] を選択。



- 提携駐車場のリストが表示されます。
- [提携 P] を選択しても、駐車場が検索されないことがあります。

2 駐車場名称を選択。

- 選択した駐車場の地図が表示されます。
- 専用駐車場は **P**、提携駐車場は **P** で表示されます。

知識

- 地図データに情報のない駐車場は、検索されません。
- 施設によっては、駐車場が検索されない施設もあります。
- 検索される駐車場は、設定した車両情報（→ P.127）により異なります。また、車両寸法が設定されていないときは、車両寸法を考慮せずに、駐車場が検索されます。

住所で絞り込む

住所一覧から検索する

次のときに、検索することができます。

- (1) 「名称で地図を検索する」のリスト画面で、地名を選択したとき
- (2) 「電話番号で地図を検索する」で、該当する施設がなかったとき

1 [住所一覧] を選択。



2 地名を選択。

- 選択した地名の地図が表示されます。
- 詳細がわからないとき
➡ 【○○主要部】を選択し、広域図を表示。

周辺住所から検索する

次のときに、検索することができます。

- (1)「住所一覧から検索する」
(→ P.106) で、該当する住所が
なかったとき
- (2)「住所で地図を検索する」で、該当
する住所がなかったとき

1 [周辺住所] を選択。



2 番地を選択。

1. 目的地案内

目的地案内について

目的地案内では、目的地の設定のしかた、目的地への案内のしかた、ルートの変更のしかたについて説明しています。

▶まずはじめに、

①目的地を設定します。

▶目的地をもう1カ所追加したいときは、

②目的地の追加をご覧ください。

▶希望のルートでなかったときは、

③入口ICの指定・④出口ICの指定・⑤通過道路の指定をご覧ください。

●ルート変更は、他にも方法があります。(→P.132～P.138)

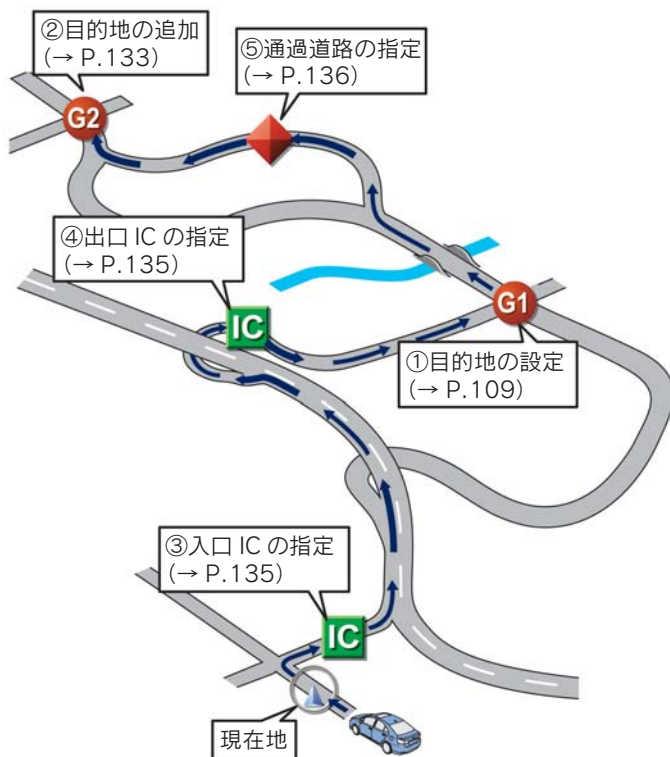

2. 目的地を設定してルートを探索する

目的地の設定について

知識

- 1/8 万図より詳細な地図で、目的地の設定をすることができます。
- 目的地を設定した地図の地点は、自動的に記憶され、目的地の設定のときなどに、地図を呼び出すことができます。(最大 100 カ所まで) 100 カ所をこえたときは、古いものから自動的に消去されますが、不要な目的地は、消去することもできます。(→ P.139)

目的地画面から目的地を設定する

- 1 リモートタッチの **メニュー** または **MENU** を押す。(→ P.20)
- 2 [目的地] を選択。
- 3 地図の呼び出し方法を選び、目的地を設定する地点の地図を表示する。(→ P.91、P.105)



- 4 [目的地セット] を選択。
- ④の位置に目的地が **G** 記号で表示され、ルート探索が開始されます。(→ P.110)

- 設定した目的地を消去するとき
➔ 「目的地を消去する」(→ P.134)

- すでに目的地が設定されているとき
➔ 次のいずれかを選択。

[新規目的地]：新しく目的地を設定する

[追加目的地]：目的地を追加する*

*以降の設定方法について

- ➔ 「目的地を追加する」(→ P.133) 手順 4へ。
- 「地図画面から目的地を設定する」(→ P.109) で目的地を設定した場合は、一番初めの目的地になり、ルート探索を開始します。

地図画面から目的地を設定する

現在、表示させている地図に目的地を設定することができます。

- 1 地図上を選択し、[目的地セット] を選択。



- 2 ④を選択して、目的地を設定する位置に地図を動かし、[目的地セット] を選択。
- ④の位置に目的地が **G** 記号で表示され、ルート探索が開始されます。(→ P.110)

自宅を目的地に設定する

リモートタッチの **メニュー** または

MENU → **目的地** → 目的地画面

1 [自宅に帰る] を選択。

自宅が登録されていないときは

1 [自宅登録] を選択。

2 自宅の登録方法を選択する。

- 次の3通りの方法で、地図を呼び出すことができます。

機能	ページ
現在地周辺	—
目的地履歴	103
住所指定	100

3 [セット] を選択。

4 [自宅に帰る] を選択。(目的地画面)

ルート探索について

目的地の設定が終了すると、ルート探索が開始されます。

知識

- ルート探索中に、ほかの画面に切り替えても、探索は続けられています。
- 目的地までの距離が近すぎるときは、ルートは表示されません。
- ルート探索が終了すると、全ルート図表示画面（現在地から目的地までの全体ルート）になります。
- 高速道路や有料道路の IC・SA・PA 内などでルート探索が行われると、その周辺の一般道路から開始するルートが探索されることがあります。このときは、ルートの再探索（→ P.130）を行ってください。
- 私有地などは、その土地の所有者であっても、進入を規制するルートが探索されません。
- 歩行者天国が行われる場所などは、開催日以外の日でも、進入を規制するルートが探索されます。
- 車両制限（車高・車幅・車長など）のある道路は、ルート探索時に考慮されません。

ルート学習について

ルート探索時に、いつも通る道を考慮したルートで案内させることができます。

目的地案内中に、ルートとは異なる道路を走行した場合にそのルートを学習します。何度か同じように走行し、学習が完了すると次のルート探索時に学習したルートで案内させることができます。

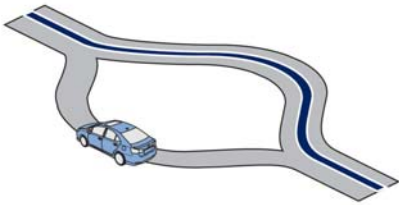

JP2009AVS

- ルート学習のする／しないを設定できます。(→ P.161)

知識

- ルート学習する区間に、一部でも幅5.5m未満の道路が含まれている場合は、ルート学習をすることができません。(自宅登録時の自宅周辺を除く)
- 学習した道が使われない場合もあります。
- 自車位置マークが実際の道路と異なる場所に表示されているときは、ルート学習ができない場合があります。(高速道路、またはバイパスのような高架道路と並行している道路がある場合など。)
- ルート学習は、ルート探索時の推奨ルートに反映されます。
- 地図データを更新した場合、道路の改良、新規開通などの変化により、ルート学習が反映されない場合があります。

ルート学習結果を消去する

リモートタッチの **メニュー** または

MENU → **設定・編集** → **ナビ詳細設定**

→ **ルート系設定** → **ナビ詳細設定画面**

1 [ルート学習結果の消去] を選択。



2 [はい] を選択。

ルート検索後の全ルート図表示について

ルート探索が終了すると、全ルート図表示画面になります。

- 全ルート図が表示されたあと、リモートタッチの **現在地** または **MAP** を押す、または走行を開始して約 3 秒以上経過したときは、自動的に目的地案内を開始します。(→ P.118)

画面の表示について

表示はすべて最終の目的地までのものです。



番号	表示	機能
1	IC マーク	一番最初に一般道路から有料道路に入る IC と、一番最後に有料道路から一般道路に出る IC の位置に表示する。
2	IC 名称表示	一番最初に一般道路から有料道路に入る IC の名称が下に、一番最後に有料道路から一般道路に出る IC の名称が上に表示される。
3	有料道路距離表示	目的地までに通るすべての有料道路の距離を表示する。 (有料道路を通らないときは、利用する主な道路の種類が表示されます。)
4	料金案内	目的地までに通るすべての有料道路の料金を表示する。 (有料道路を通らないときは、利用する主な道路の距離が表示されます。) ● 目的地案内開始後に全ルート図表示画面を表示したときは、現在地から目的地までに通る残りの有料道路の料金を表示します。
5	距離表示	目的地までの距離を表示する。

番号	表示	機能
6	残距離表示	表示されているルート of 自車位置から目的地までの距離を表示する。 <ul style="list-style-type: none"> • ルートからはずれたときは、目的地までの直線距離を表示します。
7	到着予想時刻表示	目的地への到着予想時刻を表示する。(→ P.126) <ul style="list-style-type: none"> • ルートからはずれたときは、目的地方向マークを表示します。

スイッチについて

全ルート図表示画面で、次のことができます。



番号	スイッチ	機能
1	情報 (→ P.115)	案内道路情報を表示する。
2	IC 名称 (→ P.135)	出入口 IC を指定する。
3	案内開始 【目的地案内中は、案内に戻る】 (→ P.118)	目的地案内またはデモンストレーションを開始する。 目的地案内中は、現在地画面にもどる。
4	割引情報 (→ P.596)	ETC 割引情報を表示する。
5	ルート変更 (→ P.132)	ルート変更画面を表示する。
6	5 ルート (→ P.116)	別のルートを表示して選択する。 <ul style="list-style-type: none"> • 目的地案内開始後は表示されません。

番号	スイッチ	機能
7	Gルート／元ルート (→ P.588)	G-BOOKセンターから交通情報を入手してルート検索する。
8	到着予想時刻・ 残距離表示 (→ P.129)	各目的地までの到着予想時刻・残距離に切り替える。 (目的地を複数設定しているとき)





知識

- 探索されるルートは目的地周辺までの参考ルートです。必ずしも最短ルート・早く行けるルート・渋滞していないルートではありません。
- 料金は設定した車両情報 (→ P.127) から計算していますが、通行料金の変更などにより、実際の料金と異なることがあります。
- 到着予想時刻は設定した平均車速 (→ P.126) から計算しているため、走行条件などにより、多少の誤差が生じることがあります。
- 交通規制 (常時進入禁止、時間による進入禁止など) 区間を通らないと目的地に行けないようなときは、ルート上の規制箇所に  が表示されることがあります。
- 地図データには中央分離帯の情報が収録されていないものがあります。そのため、探索されるルートは中央分離帯を考慮したものではないことがあります。
- 目的地案内開始後にも全ルート図表示画面を表示することができます。(→ P.129)

ルートの表示について



- ルートの表示色は、次の4種類あります。

表示色	内容
青色 ()	目的地を1カ所、または複数設定しているときの現区間(次の目的地まで)の表示
白色 ()	目的地を複数設定しているときの現区間(次の目的地まで)以外の表示
水色 ()	幅5.5m未満の道路表示 (→ P.115)
橙色 ()	季節規制区間表示 (→ P.84)

■ 幅5.5m未満の道路表示

現在地または目的地周辺では、幅5.5m未満の道路を通るルートも探索します。



知識

- 交通規制(一方通行など)や道幅が狭いなどの理由により、通行できないルートが探索されることがあります。必ず、実際の交通規制にしたがうとともに、道路状況に即した運転を心がけてください。

ルート情報を表示する(案内道路情報)

ルート探索終了後、ルート情報(道路名称・距離・料金・通過予想時刻)を表示させることができます。

- 1 「情報」を選択。
- 2 ルート情報画面が表示される。



- 入口IC・出口IC・JCT・目的地・道路の種別の変わり目などでルートを分割して表示します。
- 分割されたそれぞれのルートは、道路名称・距離・有料道路の料金・分割された地点への通過予想時刻が表示されます。
 - ・それぞれの地点の地図を表示するとき
 - ➡ 「地図」を選択。
- 現在地がルート上にあるときは、ルート情報画面にが表示されます。
- 「割引情報」を選択すると、ETC割引情報(→ P.596)が表示されます。

知識

- 現在地がルート上にはない（ルートからはずれた）ときは、ルートが表示されている地点からの情報が表示されます。
- 料金は設定した車両情報（→ P.127）から計算していますが、通行料金の変更などにより、実際の料金と異なることがあります。
- 通過予想時刻は設定した平均车速（→ P.126）から計算しているため、走行条件などにより、多少の誤差が生じることがあります。

5つのルートを表示する

5つのルートから希望のルートを選ぶことができます。

1 [5ルート] を選択。

- 5つのルートが5色に色分けされて表示されます。

2 表示したいルート名称を選択。

- 選択したルートの全ルート図表示画面が表示されます。

スイッチ	内容
推奨	一般的なルートで案内できます。
有料優先	有料道路を優先して案内できます。
一般優先	一般道路を優先して案内できます。

スイッチ	内容
距離優先	距離の短いルートで案内できます。
別ルート	他の4つのルートとは別のルートで案内できます。

知識

- 以下のときは、5ルートを表示できません。
 - ・ 目的地を複数設定しているとき
 - ・ 通過する地点（IC・通過道路）を指定しているとき
 - ・ 目的地案内開始後

5つのルートの詳細情報を表示する

5つのルートの目的地までの距離・有料道路の距離・料金・所要時間を確認することができます。

全ルート図表示画面（→ P.112）→

5ルート → 5ルート表示画面

1 [全行程一覧] を選択。**2 全行程一覧表画面が表示される。**

全行程一覧表				
探索条件	全行程	有料道路	料金	所要時間
推奨	473km	461km	10500円	6時間 22分
有料優先	473km	461km	10500円	6時間 22分
一般優先	498km	0.0km		22時間 20分
距離優先	462km	270km	7650円	10時間 40分
別ルート	511km	499km	10900円	6時間 50分

- ルート名称を選択すると、選択したルートの全ルート図表示画面が表示されます。

知識

- 料金は設定した車両情報（→ P.127）から計算していますが、通行料金の変更などにより、実際の料金と異なることがあります。
- 所要時間は設定した平均車速（→ P.126）から計算しているため、走行条件などにより、多少の誤差が生じることがあります。

3. 目的地案内の開始

目的地案内を開始する

全ルート図表示画面 (→ P.112)

1 [案内開始] を選択。



- 全ルート図が表示されたあと、リモートタッチの **現在地** または **MAP** を押す、または走行を開始して約 3 秒以上経過したときは、自動的に目的地案内を開始します。

デモンストレーション (デモ) を見る

ルート探索終了後、目的地案内を開始する前に、目的地案内のデモを見ることができます。



全ルート図表示画面 (→ P.112)

1 [案内開始] に約 3 秒以上選択。

- デモを終了するとき
 - ➔ リモートタッチの **現在地** または **MAP** を押す。
 - ・ デモ中に走行したときも、デモが終了し、目的地案内が開始されます。

知識

- ルート探索終了後、目的地案内を開始したあとは、デモを見ることはできません。

目的地案内を中止する

1 リモートタッチの **メニュー** または **MENU** を押す。

2 [設定・編集] を選択。

3 [案内中止] を選択。



- 中止した目的地案内を再開するとき
 - ➔ リモートタッチの **メニュー** または **MENU** → [設定・編集] → [案内再開] の順を選択。

知識

- 目的地案内を中止しても、目的地は消去されません。

4. 目的地への案内について

目的地案内を開始する

目的地案内中の音声案内の例

■分岐交差点手前

700m 手前

「ポーン およそ 700m 先 ○○を右方向です」

300m 手前

「ポーン およそ 300m 先 ○○を右方向です」

100m 手前

「ポーン まもなく右方向です」

交差点直前

「右方向です」



ポーン まもなく
右方向です

- ○○（道路名称や交差点名称、目印など）は、情報のある地点のみ案内されます。

▶信号機案内の例

2012年3月時点の東京23区・政令指定都市※¹・中核市※²における片側3車線以上の道路を走行中に音声案内されます。

* 2013年1月時点のものであり、変更される場合があります。

- ※¹ 京都市、福岡市、静岡市、横浜市、神戸市、広島市、堺市、大阪市、北九州市、仙台市、新潟市、名古屋市、札幌市、千葉市、浜松市、川崎市、さいたま市、岡山市、相模原市、熊本市

- ※² 宇都宮市、長崎市、旭川市、東大阪市、金沢市、大分市、松山市、富山市、岐阜市、豊田市、横須賀市、函館市、姫路市、福山市、奈良市、下関市、高知市、倉敷市、青森市、宮崎市、川崎市、鹿児島市、いわき市、船橋市、秋田市、長野市、郡山市、豊橋市、岡崎市、和歌山市、高松市、高槻市、盛岡市、柏市、西宮市、久留米市、尼崎市、前橋市、大津市、高崎市

「ポーン およそ 300m 先 次の信号を右方向です」

「ポーン 次の信号を右方向です」

▶目印案内の例

リアル交差点（→ P.124）を表示したときに音声案内されます。

「ポーン まもなく右方向 高架を登ります」

■有料道路への進入時

「ポーン まもなく右方向です
その先 高速道路です」

「ポーン この先 料金所です」

■連続車線変更案内時

連続車線変更案内（→ P.124）を表示したときに音声案内されます。

「ポーン すぐに左に車線変更が必要です」

■幅5.5m未満の道路への進入時

「実際の交通規制や道幅に注意して走行してください」

■首都高速の車線変更案内時

1km 手前

「およそ 1km 先、右（左）方向〇〇方面です。」

「右（左）側 1 車線を走行してください」

500m 手前

「まもなく右（左）方向、〇〇方面です」

「右（左）側 1 車線を走行してください」

■首都高速の車線変更禁止区間案内時

1km 手前

「およそ 1km 先、右（左）方向〇〇方面です」

「車線変更禁止区間にご注意ください」

500m 手前

「まもなく右（左）方向、〇〇方面です」

「車線変更禁止区間にご注意ください」

目的地周辺に到着したときの音声案内の例

■目的地の手前

「ポーン まもなく目的地です」

■目的地の直前

「ポーン 目的地は右（左）側にあります」
音声案内はあくまでも参考としてください。

知識

- 音声案内の例は一般的なものであり、道路の接続状況などにより異なった音声案内が出力されることがあります。
- 自車位置が正確に特定できないときなどに、音声案内が出力されなかったり、まれに遅れたり、誤った音声案内が出力されることがあります。
- 地図データに情報のある地点で案内されます。
- 音声案内の音量は調節することができません。（→ P.90）
- 首都高速の車線変更禁止区間案内は、車線変更禁止区間の端までの距離が短いとき出力されない場合があります。
- 信号機案内は、以下のようなとき出力されない場合があります。
 - ・ 信号機のある交差点を走行しているとき
 - ・ 分岐する交差点までの距離が短いとき
 - ・ 分岐する交差点までの間に別の信号機があるとき
 - ・ 2012 年 3 月時点の東京 23 区・政令指定都市※¹・中核市※²以外
 - ※² 2013 年 1 月時点のものであり、変更される場合があります。
 - ※¹ 京都市、福岡市、静岡市、横浜市、神戸市、広島市、堺市、大阪市、北九州市、仙台市、新潟市、名古屋市、札幌市、千葉市、浜松市、川崎市、さいたま市、岡山市、相模原市、熊本市
 - ※² 宇都宮市、長崎市、旭川市、東大阪市、金沢市、大分市、松山市、富山市、岐阜市、豊田市、横須賀市、函館市、姫路市、福山市、奈良市、下関市、高知市、倉敷市、青森市、宮崎市、川崎市、鹿児島市、いわき市、船橋市、秋田市、長野市、郡山市、豊橋市、岡崎市、和歌山市、高松市、高槻市、盛岡市、柏市、西宮市、久留米市、尼崎市、前橋市、大津市、高崎市

幅 5.5m 未満の道路での音声案内について

目的地周辺では、幅 5.5m 未満の道路（細街路）を通るルートも音声案内を行います。

- 細街路での音声案内をする／しないを設定できます。（→ P.160）

知識

- 実際の入り口（玄関、駐車場など）と異なる場所に案内される場合があります。
- 出発地点が幅 5.5m 未満の道路にある場合、幅 5.5m 以上の道路までは、音声案内を行いません。
- 交通規制（一方通行など）や道幅が狭いなどの理由により、通行できないルートが案内されることがあります。

他モードでの音声案内について

ナビゲーション画面から他モードの画面（情報画面など）に切り替えたときでも、音声案内を出力させることができます。

- 他モードに切り替えたときに音声案内のする／しないを設定できます。（→ P.160）

知識

- 音声案内が出力されていないときも、目的地案内は継続して行われます。

交差点案内について

目的地案内中で、現在地がルート上にあるとき、分岐する交差点に近づくと、レーンリスト図（→ P.121）または交差点拡大図（→ P.123）に切り替わります。また、ターンリスト図（→ P.125）を表示させることもできます。

レーン（車線）リスト図を表示する

分岐する交差点の手前（約 700m 以内）では、レーンリスト図（走行する交差点の名称とレーン表示）を最大 4 つまで表示させることができます。

▶レーンリスト



知識

- レーンリスト図が表示されていても、分岐する交差点の約 300m 手前では、交差点拡大図（→ P.123）が自動的に表示されます。（交差点拡大図自動表示を「しない」に設定しているときは切り替わりません。）

▶ 高精度レーンリスト



知識

- 実際の車線状況に応じたレーンリスト（右側・左側車線の増減を画面にそのまま反映したもの）が表示されます。また、バックカメラを利用して走行しているレーンを認識することにより、レーンリストに自車位置マークを表示しません。

■ 高精度レーンリストを表示できる地域について

2012年3月時点の東京23区・政令指定都市※¹・中核市※²における片側3車線以上の道路

* 2013年1月時点のものであり、変更される場合があります。

※¹ 京都市、福岡市、静岡市、横浜市、神戸市、広島市、堺市、大阪市、北九州市、仙台市、新潟市、名古屋市、札幌市、千葉市、浜松市、川崎市、さいたま市、岡山市、相模原市、熊本市

※² 宇都宮市、長崎市、旭川市、東大阪市、金沢市、大分市、松山市、富山市、岐阜市、豊田市、横須賀市、函館市、姫路市、福山市、奈良市、下関市、高知市、倉敷市、青森市、宮崎市、川崎市、鹿児島市、いわき市、船橋市、秋田市、長野市、郡山市、豊橋市、岡崎市、和歌山市、高松市、高槻市、盛岡市、柏市、西宮市、久留米市、尼崎市、前橋市、大津市、高崎市

■ レーン（車線）リスト図表示を解除する

1 [レーン解除] を選択。

- レーンリスト図にもどすとき

➔ [レーン表示] を選択。



警告

- レーン案内はあくまでも補助機能です。案内を過信せず、常に道路標識・標示や道路状況に注意し、安全運転に心がけてください。

交差点拡大図を表示する

交差点が近づくと、交差点案内が行われます。また、分岐する交差点が近づく（約 300m 以内）と、交差点拡大図を表示させることができます。

▶分岐しない交差点



▶分岐する交差点（交差点拡大図）



知識

- 地図データに情報のない交差点では、レーン表示・交差点名称表示は行われません。
- レーン表示・交差点名称表示が実際の交差点と異なることがあります。
- 目的地案内開始直後は、交差点案内が行われない場合があります。
- 交差点拡大図表示は、遅れたり早くなることがあります。
- 次の分岐する交差点が近いときは、続けて交差点拡大図が表示されます。
- 交差点拡大図が表示されているとき、レーン表示・交差点名称表示は分岐する交差点のものが表示され、分岐する交差点より手前の交差点案内は行われません。

番号	機能
1	通過・分岐する交差点の車線が表示されます。 ● 走行を推奨する車線が青色で表示されます。
2	通過・分岐する交差点の名称が表示されます。
3	交差点までの距離が表示されます。 ● 交差点に近づくとともに が短くなります。
4	通過・分岐する交差点に表示されません。

3D 交差点拡大図を表示する

交差点拡大図を立体的 (3D) に表示させることができます。



- 交差点拡大図の3D表示する/しないを設定できます。(→ P.161)

連続車線変更を案内する

分岐する交差点までの距離が短く、複数車線変更が必要な場合に表示されます。



知識

- 地図データに情報のある地点で表示します。

立体的な拡大図を表示する

目的地案内中の分岐をわかりやすくするために、交差点手前の景観にあわせた立体的な拡大図が表示されることがあります。

▶ 都市高速 IC 入口



▶ 立体交差点



▶ リアル交差点



▶ 側道案内



- 地図データに情報のある地点(都市高速 IC 入口、立体交差点、リアル交差点※、側道案内)で表示します。

※ 都市部の交差点で分岐がわかりづらい交差点で表示されます。

拡大図表示を解除する

1 [拡大解除] を選択。

- 拡大図にもどるとき

➔ リモートタッチの **現在地** または **MAP** を押す。

ターンリスト図を表示する

分岐する交差点・IC・JCT などの名称、案内方向、距離、路線名、路線番号を表示させることができます。

- ターンリスト図の自動表示のする／しないを設定できます。(→ P.161)
- ターンリスト自動表示を「しない」に設定していても、[表示変更] からターンリスト図を表示することができます。



番号	機能
1	分岐する交差点・IC・JCT 名称が表示されます。 現在地から次に分岐する交差点・IC・JCT までは、現在走行中の路線名が表示されます。
2	案内ポイント区間の距離、案内ポイント通過後の路線番号が表示されます。
3	案内ポイントでの案内する方向が表示されます。

(知識)

- 一般道路走行中は、ターンリスト図を表示させていても交差点の約 700m 手前では、レーンリスト図 (→ P.121) ・交差点の約 300m 手前では、交差点拡大図 (→ P.123) が自動的に表示されます。
- 地図データに情報のない交差点・IC・JCT 名称、路線名、路線番号は表示されません。

■ ターンリスト図表示を解除する

地図表示中 → **表示変更** → **地図表示** →
地図表示画面

1 [ターンリスト解除] を選択。

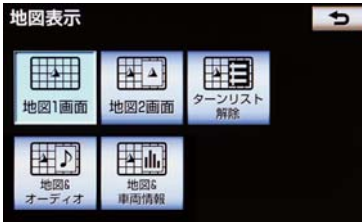

- ターンリスト図にもどるとき
→ [ターンリスト表示] を選択。

到着予想時刻を表示する

全ルート図表示画面 (→ P.112) と目的地案内中の現在地画面で、現在地がルート上にあるとき、地図右下に到着予想時刻を表示させることができます。



到着予想時刻表示

知識

- 到着予想時刻は設定した平均車速 (→ P.126) から計算しているため、走行条件などにより、多少の誤差が生じることがあります。
- ルートからはずれたときは、目的地方向マーク (→) になります。

手動で平均車速の設定を変更する

- 次の画面を表示したときの、時刻・時間を計算する基準である平均車速を設定することができます。

表示	ページ
現在地画面の到着予想時刻	—
全ルート図表示画面の到着予想時刻	112
ハイウェイモードの通過予想時刻	87
ルート情報の通過予想時刻	115
全行程一覧表の所要時間	116

リモートタッチの **メニュー** または

MENU → **設定・編集** → **ナビ詳細設定**
→ **案内表示設定** → **ナビ詳細設定画面**

1 [到着予想時刻用速度設定] を選択。

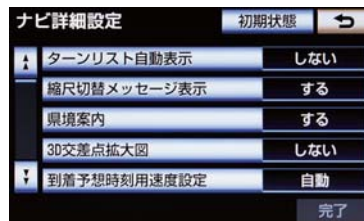

2 [手動] を選択。

- 自動で平均速度の設定を行うとき
➔ [自動] を選択。

3 それぞれの道路の速度を設定し、[完了] を選択。

- 速度を上げるときは [>]、下げるときは [<] を選択。
- [初期状態] を選択すると、初期設定の状態にもどります。

料金案内を表示する

目的地案内中の現在地画面で、料金通知がある場合、地図左上に料金が表示され、音声案内されます。

知識

- 地図データに情報のない料金所では、料金案内は行われません。
- 料金は設定した車両情報 (→ P.127) のナンバープレートの分類番号から計算していますが、通行料金の変更などにより、実際の料金と異なることがあります。
- 有料道路と一般道路が並行している場合などは、有料道路上の自車位置が一般道路へずれることがあります。このとき再探索が行われると、実際と異なる料金が案内されることがあります。

車両情報の設定をする

次の画面を表示したときの、料金の計算、および提携駐車場 (→ P.106) を検索させるときの基準である車両情報を設定することができます。

表示	ページ
現在地画面の料金案内	127
全ルート図表示画面の料金案内	112
ルート情報の料金案内	115
全行程一覧表の料金案内	116

リモートタッチの **メニュー** または

MENU → **設定・編集** → **ナビ詳細設定**

→ **その他** → **ナビ詳細設定画面**

1 [車両情報設定] を選択。

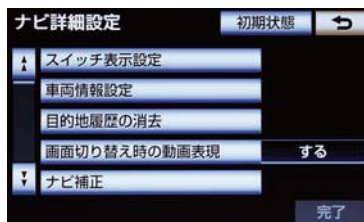

2 [全長]、[全幅] または [全高] を選択。

- 寸法を設定し、[完了] を選択。

[>] : 寸法を大きくする

[<] : 寸法を小さくする

3 [ナンバー] を選択。

- ナンバープレートの分類番号を選ぶ
➔ [1]・[3]・[5・7] のいずれかを選択し、[完了] を選択。

4 [完了] を選択。

- [初期状態] を選択すると、初期設定の状態（寸法が設定されていない状態）にもどります。

知識

- 目的地が設定されているときは、車両情報を設定することはできません。
- 車両寸法については、車検証をご覧ください。

フェリー航路の案内について

フェリーの航路は -----（破線）で表示されます。



- フェリールートを利用する／しないを設定できます。（→ P.161）
- フェリーターミナルまで音声案内が出力されます。
- フェリー利用後、しばらく走行すると目的地案内が再開されます。

知識

- 天候などにより、フェリーの出航時刻が遅れたり、休航になる場合があります。フェリーを利用する場合は、事前に運行状況を確認してください。

5. ルート案内中の操作

全ルート図を表示する

地図表示中 → 表示変更 →

表示変更画面

1 [全ルート] を選択。

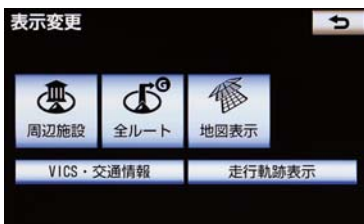

- 全ルート図表示画面について
➔ 「ルート検索後の全ルート図表示について」(→ P.112)

全ルート図表示縮尺を切り替える

目的地を設定しているときに、現在地から目的地までの全ルートをも、現在地を地図表示画面の中心にした縮尺に切り替えることができます。

1 [広域] または [詳細] を選択。

2 [🗺️📍] を選択。



知識

- 現在地と目的地の位置によっては、全ルートを表示できないことがあります。

到着予想時刻・残距離表示を切り替える

目的地を複数設定しているとき、切り替えることができます。

1 到着予想時刻・残距離表示を選択。



到着予想時刻・残距離表示

- 目的地が2カ所の場合は、選択することにより各目的地までの到着予想時刻・残距離表示に切り替わります。

2 表示させたい目的地までの到着予想時刻・残距離表示を選択。

知識

- 状況により目的地までの表示が異なります。
 - ・ 現在地がルート上にあるとき
➔ 到着予想時刻と表示されているルートを通っての距離
 - ・ ルートからはずれたとき
➔ 目的地の方向と直線距離

6. ルートを再探索する

ルートを自動で再探索する

ルートからはずれたときに、自動的に再探索※させることができます。再探索されるルートは、ルートからはずれたときの状況により異なります。

※ 現在地と次の目的地の間に IC・通過道路が指定されているときは、現在地から指定されている IC・通過道路の間で、ルートが探索されます。

知識

- 自動再探索は、目的地案内中にルートからはずれたときで、かつ道路を走行していると判断されたときのみ行われます。

ルートの再探索方法を選ぶ

目的地案内中（ルートからはずれたときも含む）の現在地画面を表示させることができます。

再探索されるルートは、8つの項目（探索条件）を選ぶことにより異なります。

リモートタッチの **現在地** または **MAP**

→ **現在地画面**

1 [再探索] を選択。

2 再探索する項目を選択。



- [次の消去] を選択すると、現在地の次の目的地を消去して、再探索をすることができます。
- [次の解除] を選択すると現在地の次の通過道路、[指定解除] を選択すると IC の指定を解除して、再探索をすることができます。
- 通常のルート探索では、スマート IC を通らないルートが探索されます。
- [スマート IC 考慮] を選択すると、目的地周辺や現在地周辺に適切なスマート IC がある場合は、スマート IC を通るルートが探索されます。適当なスマート IC がない場合は、通常の IC を通るルートが探索されます。
- [G ルート探索] を選択すると、G-BOOK センターから交通情報を入手してルートの再探索を行います。[取得中止] を選択すると、G ルート探索情報の取得を中止します。

項目 (スイッチ)	機能
推奨	現在地から次の目的地 ^{※4} の間で、一般的なルートを探査する。
有料優先	現在地から次の目的地 ^{※4} の間で、有料道路を優先してルートを探査する。
一般優先	現在地から次の目的地 ^{※4} の間で、一般道路を優先してルートを探査する。
距離優先	現在地から次の目的地 ^{※4} の間で、距離の短いルートを探査する。
別ルート	現在地から次の目的地 ^{※4} の間で、選ばれているルートとは別のルートを探査する。
周辺迂回 ^{※1}	現在地周辺で、探索されたルートの迂回路を探査する。(探索されたルートが工事中で通れないときなどに使用します。) • 目的地案内開始前にはできません。
有料道から探索/ 一般道から探索 ^{※2}	有料道路と並行している一般道路を走行中に、有料道路の方がルート表示されている、またはその逆のときに、もう一方の道路からルートを探査する。 • 目的地案内開始前にはできません。
Gルート探索/ 取得中止 ^{※3}	G-BOOK センターから交通情報を入手して検索する。

※1 ルートからはずれたときは表示されません。

※2 有料道路と一般道路が並行している場所のように、案内可能な別の道路があるときのみ表示されます。また、ルートからはずれたときは表示されません。

※3 G-Link を利用しているときのみ使用できます。

※4 現在地と次の目的地の間に IC・通過道路を指定しているときは、現在地から指定されている IC・通過道路の間で、ルートを探査します。

知識

- 「**〇〇優先**」というのは、ルート探索のひとつの条件にすぎません。遠まわりになるようなときは、**【有料優先】**を選択しても有料道路を利用しないルートが探索されたり、有料道路を通らないうと目的地に行けないようなときは、**【一般優先】**を選択しても有料道路を利用するルートが探索されることがあります。
- 道路形状により再探索されないことや、条件を変更しても同じルートが探索されることがあります。
- ルートを大きくはずれて走行したときは、走行していたルートへもどるルートではなく、設定している目的地または指定している IC・通過道路に向かうルートが再探索されます。

7. ルートを変更する

ルート変更画面を表示する

リモートタッチの **メニュー** または

MENU → **設定・編集** →

設定・編集画面

または

全ルート図表示画面 (→ P.112)

- 1 [ルート変更] を選択。
- 2 ルート変更画面が表示される。



- ルート変更画面では、次のことができます。

機能	ページ
探索条件の変更	132
目的地の追加	133
目的地の並び替え	133
目的地の消去	134
出入口 IC の指定・解除	135
通過道路の指定	136
通過道路の修正	137
通過道路指定の解除	138
季節規制区間の迂回ルート探索	138

- [探索開始] を選択すると、スマート IC を通らないルートが探索されます。
- [スマート IC 考慮] を選択すると、目的地周辺や現在地周辺に適切なスマート IC がある場合は、スマート IC を通るルートが探索されます。適切なスマート IC がない場合は、通常の IC を通るルートが探索されます。

探索条件を変更する

目的地を複数設定、または通過道路を指定しているときは、それぞれの区間で探索条件を選択することができます。

ルート変更画面 (→ P.132)

- 1 [探索条件変更] を選択。
- 2 それぞれの区間の探索条件 (ルート名称) を選択し、[探索開始] を選択。



知識

- 探索条件の特徴について
 - ➔ 「ルートの再探索方法を選ぶ」 (→ P.130)
- 最初の目的地までの区間のみ、「別ルート」が表示されます。

目的地を追加する

目的地を設定したあと、さらに追加して目的地を設定することができます。

ルート変更画面 (→ P.132)

- 1 目的地・通過目的地の【追加】を選択。
- 2 地図の呼び出し方法を選び、追加したい地点の地図を表示する。
(→ P.91、P.105)



- 3 【目的地セット】を選択。
 - ①の位置に目的地が②記号で表示されません。
 - ここまで(1～3)の操作は、目的地の設定と同じ方法で追加することもできます。(→ P.109)
- 4 目的地を追加する区間の【設定】を選択。
- 5 ルート変更画面にもどったとき
 - ➔ 【探索開始】を選択。
 - さらに追加して目的地を設定するとき
 - ➔ 【追加】を選択。(2の画面へ)

知識

- 5カ所まで追加することができます。
- 1/8万図より詳細な地図で、目的地の設定をすることができます。
- 目的地を設定した地図の地点は、自動的に記憶され、目的地の設定のときなどに、地図を呼び出すことができます。記憶できる件数をこえると、古いものから自動的に消去されますが、不要な目的地を選択して消去することもできます。(→ P.139)
- IC・通過道路(→ P.135)を指定しているときは、目的地を追加すると、指定されている地点によって、IC・通過道路の指定が解除されることや、不適切なルートが探索されることがあります。

目的地への順番を並び替える

ルート変更画面 (→ P.132)

- 1 目的地・通過目的地の【並び替え】を選択。
 - IC・通過道路(→ P.135)を指定しているときは、メッセージが表示されます。
 - 【はい】を選択すると、指定されている地点によって、IC・通過道路の指定が解除されることや、不適切なルートが探索されることがあります。
- 2 順番を変更したい目的地を選択。



3 [上に移動] または [下に移動] を選択。

[上に移動] : 選択した目的地を上移動します。(目的順としては後ろに移動します。)

[下に移動] : 選択した目的地を下移動します。(目的順としては前に移動します。)

4 [完了] を選択。**5** ルート変更画面にもどったとき

→ [探索開始] を選択。

目的地を消去する

- 次の3通りの方法で、目的地を消去することができます。

消去方法	ページ
ルート変更画面から消去する	134
目的地画面から消去する	135
地図画面から消去する	135

知識

- すべての目的地を消去すると、目的地案内を再開させることはできません。目的地案内を行わせるには再度、目的地を設定してください。
- 複数目的地を設定し、IC・通過道路 (→ P.135) を指定しているときは、目的地を消去すると、指定されている地点によってIC・通過道路の指定が解除されることや、不適切なルートが探索されることがあります。

ルート変更画面から目的地を消去する

ルート変更画面 (→ P.132)

1 目的地・通過目的地の [消去] を選択。

- 1カ所のみ設定されていたとき
→ 手順 **4** へ

2 消去したい目的地を選択。

- すべての目的地を選択するとき
→ [全選択] を選択。

3 [消去] を選択。**4** [はい] を選択。**5** ルート変更画面にもどったとき

→ [探索開始] を選択。

目的地画面から目的地を消去する

リモートタッチの **メニュー** または
MENU → **目的地** → **目的地画面**

1 「目的地消去」を選択。



- 「ルート変更画面から目的地を消去する」(→ P.134) 手順 **2** へ。
- 1カ所のみ設定されていたとき
→ 「ルート変更画面から目的地を消去する」(→ P.134) 手順 **4** へ。

地図画面から目的地を消去する

1 地図上の消去したい目的地を選択。

2 「情報」を選択。



3 「消去」を選択。

- 「ルート変更画面から目的地を消去する」(→ P.134) 手順 **4** へ。

出入口IC（インターチェンジ）を指定する

目的地を設定したあと、全ルート図表示画面に表示されている出口IC・入口ICを1カ所ずつ指定することができます。

全ルート図表示画面 (→ P.112)
またはルート変更画面 (→ P.132)

1 変更するIC名称表示を選択。

2 次のいずれかの操作をする。

▶ 左画面で指定する

- 指定したいIC付近に地図を動かし、**「探索開始」**を選択。

▶ 右画面で指定する

- **「▲」・「▼」** または **「次路線」** を選択してICを切り替え、指定したいIC名称 → **「探索開始」** の順を選択。



- **「次路線」** は JCT があり分岐するときのみ表示されます。

3 ルート変更画面にもどったとき

→ **「探索開始」** を選択。

知識

- スマート IC (ETC 専用インターチェンジ) を選択することもできます。このとき、ETC 車載器の有無、規制情報などは考慮されませんので、事前にご確認の上、注意して走行してください。

IC の指定を解除する

全ルート図表示画面 (→ P.112) →

IC 名称表示 →

出口 (入口) IC 指定画面

または

ルート変更画面 (→ P.132) →

IC 名称表示 →

出口 (入口) IC 指定画面

- 1 [出口解除] または [入口解除] を選択。

**通過する道路を設定する**

目的地を設定したあと、通過する道路を指定することができます。

- 通過道路の設定は、ルート変更画面から行うことができます。

知識

- 2カ所まで指定することができます。
- IC を指定しているとき (→ P.135)、通過道路を指定すると、指定されている地点によって、指定が解除されることや、不適切なルートが探索されることがあります。

通過する道路を指定する

ルート変更画面 (→ P.132)

- 1 通過点 (通過道路指定) の【指定】を選択。
- 2 通過道路を指定する位置に地図を動かし、【通過道路セット】を選択。



- 3 【セット】を選択。
 - 通過道路が  記号で指定されます。
 - 希望の通過道路でないとき
→ 【次候補】を選択。
- 4 目的地を複数設定しているとき、または IC・通過道路を指定しているとき
→ 通過道路を指定する区間の【設定】を選択。
- 5 ルート変更画面にもどったとき
→ 【探索開始】を選択。

知識

- 表示されている地図に道路情報が少ないときは、【次候補】を選択しても、道路が選べないことがあります。

通過する道路を修正する

ルート変更画面 (→ P.132)

- 1 通過点 (通過道路指定) の【修正】を選択。
 - 1 カ所のみ指定されていたとき
→ 手順 3 へ
- 2 道路または地名を選択。

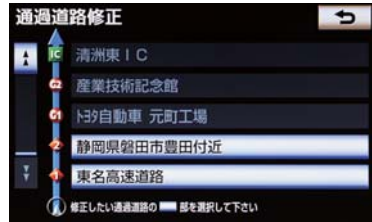

- 3 通過道路を指定する位置に地図を動かし、【通過道路セット】を選択。
- 4 【セット】を選択。
 - 通過道路が  記号で指定されます。
 - 希望の通過道路でないとき
→ 【次候補】を選択。
- 5 ルート変更画面にもどったとき
→ 【探索開始】を選択。

知識

- 表示されている地図に道路情報が少ないときは、【次候補】を選択しても、道路が選べないことがあります。

通過する道路指定を解除する

ルート変更画面 (→ P.132)

1 通過点 (通過道路指定) の **解除** を選択。

- 1 カ所のみ指定されていたとき
→ 手順 **3** へ

2 道路または地名を選択。



- すべての通過道路指定を解除するとき
→ **[全解除]** を選択。

3 **[はい]** を選択。

4 ルート変更画面にもどったとき
→ **[探索開始]** を選択。

季節規制区間の迂回ルートを探
索する

ルート変更画面 (→ P.132)

- 季節規制区間の迂回ルート探索を開始するとき
→ **[季節規制回避]** を選択。



- 季節規制区間を通るルートを探させるとき
→ **[季節規制通過]** を選択。

知識

- **[季節規制回避]** または **[季節規制通過]** は、季節規制区間を通るルートが探索されたときのみ表示されます。
- 規制区間を通らないと目的地に行けないようなとき (規制区間に目的地・通過道路が設定・指定されているときなど) は、**[季節規制回避]** を選択しても、規制区間を利用するルートが探索されることがあります。

8. 目的地履歴を消去する

目的地履歴を消去する

目的地を設定した地図の地点は、自動的に記憶され、目的地の設定のときなどに、地図を呼び出すことができます。(最大 100 カ所まで) 100 カ所をこえたときは、古いものから自動的に消去されますが、不要な目的地を選択して消去することもできます。

ナビ詳細設定画面で履歴を消去する

リモートタッチの **メニュー** または
MENU → **設定・編集** → **ナビ詳細設定**
 → **その他** → **ナビ詳細設定画面**

1 [目的地履歴の消去] を選択。

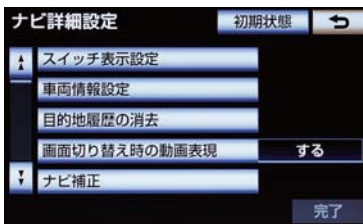

2 地点名称を選択。

- すべての目的地履歴を選択するとき
 → [全選択] を選択。

3 [消去] を選択。

4 [はい] を選択。

- 地図呼び出し画面からも履歴を消去することができます。(→ P.103)

1. メモリ地点を登録する

地点の登録について

検索した地点を車載機に登録することができます。

地点を登録しておく、

- (1) 地図にマークで表示されます。
- (2) 近づいたときに音が鳴るようにすることができます。
- (3) 目的地の設定のときなどに、メモリ地点に登録しておけば、簡単な操作で地図を呼び出すことやルート探索を開始することができます。(→ P.91)



- 以下の方法で地点の登録・編集をすることができます。

番号	機能	ページ
1	自宅の登録と編集を行います。	141
2	特別メモリの登録と編集を行いません。	142
3	メモリ地点の登録と編集を行いません。	144
4	迂回メモリの登録と編集を行いません。	146

知識

- 1/8万図より詳細な地図で登録することができます。(現在地画面(地図画面)から登録するときを除く)
- 登録する場所、地図の呼び出し方法によっては名称、電話番号も同時に表示されることがあります。

地点修正画面について

登録した地点の、名称・位置・電話番号などの情報が表示されます。

これらの情報は、登録後に追加・修正することができます。

▶ 自宅



▶ 特別メモリ



▶メモリ地点

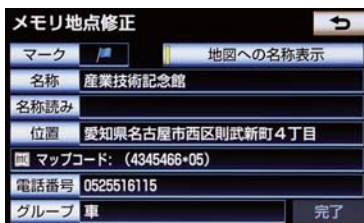

▶迂回メモリ



自宅を登録する

- 1 リモートタッチの **メニュー** または **MENU** を押す。(→ P.20)
- 2 **[設定・編集]** を選択。
- 3 **[メモリ地点登録・編集]** を選択。
- 4 **[自宅]** を選択。

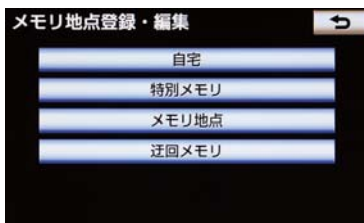

- 5 **[登録]** を選択。

- 6 地図の呼び出し方法を選び、登録する地点の地図を表示する。(→ P.91、P.105)

- 7 **[セット]** を選択。

- 8 **[完了]** を選択。

自宅を修正する

リモートタッチの **メニュー** または **MENU** → **設定・編集** → **メモリ地点登録・編集** → **自宅** →
自宅画面

- 1 **[修正]** を選択。
- 2 自宅修正画面で各項目を修正する。

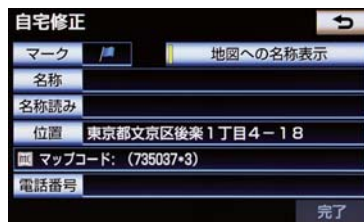

- 修正・入力方法については以降のページをご覧ください。

項目	ページ
マーク	148
名称	149
地図への名称表示	150
名称読み	150
位置	151
電話番号	151

3 [完了] を選択。

自宅を消去する

リモートタッチの **メニュー** または **MENU** → **設定・編集** → **メモリ地点登録・編集** → **自宅** → **自宅画面**

1 [消去] を選択。

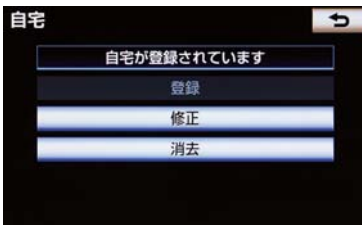

2 [はい] を選択。

特別メモリを登録する

1 リモートタッチの **メニュー** または **MENU** を押す。(→ P.20)

2 [設定・編集] を選択。

3 [メモリ地点登録・編集] を選択。

4 [特別メモリ] を選択。

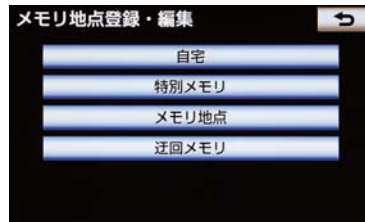

5 [登録] を選択。

6 地図の呼び出し方法を選び、登録する地点の地図を表示する。(→ P.91、P.105)

7 [セット] を選択。

8 未登録の番号を選択。

- 特別メモリを差し替えたいとき
➡ 差し替えたい特別メモリを選択し、[はい] を選択。

9 [完了] を選択。

特別メモリを修正する

リモートタッチの **メニュー** または

MENU → **設定・編集** →

メモリ地点登録・編集 → **特別メモリ**

→ **特別メモリ画面**

- 1 **【修正】** を選択。
- 2 修正したい特別メモリを選択。



- 3 特別メモリ修正画面で各項目を修正する。

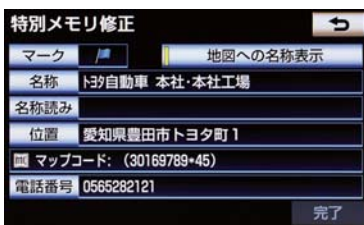

- 修正・入力方法については次のページをご覧ください。

項目	ページ
マーク	148
名称	149
地図への名称表示	150
名称読み	150
位置	151
電話番号	151

- 4 **【完了】** を選択。

特別メモリを消去する

リモートタッチの **メニュー** または

MENU → **設定・編集** →

メモリ地点登録・編集 → **特別メモリ**

→ **特別メモリ画面**

- 1 **【消去】** を選択。
- 2 消去したい特別メモリを選択。



- すべての特別メモリを選択するとき
➔ **【全選択】** を選択。

- 3 **【消去】** を選択。
- 4 **【はい】** を選択。

メモリ地点を登録する

- 1 リモートタッチの **メニュー** または **MENU** を押す。(→ P.20)
- 2 [設定・編集] を選択。
- 3 [メモリ地点登録・編集] を選択。
- 4 [メモリ地点] を選択。

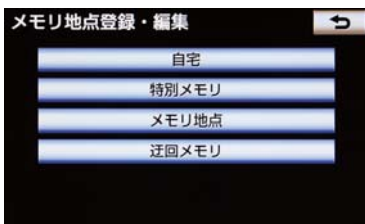

- 5 [登録] を選択。
- 6 地図の呼び出し方法を選び、登録する地点の地図を表示する。(→ P.91、P.105)
- 7 [セット] を選択。
- 8 [完了] を選択。

メモリ地点を修正する

リモートタッチの **メニュー** または **MENU** → **設定・編集** → **メモリ地点登録・編集** → **メモリ地点** → **メモリ地点画面**

- 1 [修正] を選択。
- 2 修正したいメモリ地点を選択。

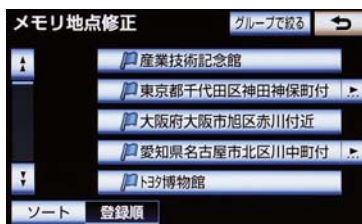

- [グループで絞る] を選択すると、メモリ地点を指定したグループで絞り込むことができます。
 - ・絞り込みを解除したいとき → [絞り込み解除] を選択。
- メモリ地点のリストは、以下の2種類の並べ方をすることができます。

スイッチ	並べ方
マーク順	マークの種類別
登録順	メモリ地点の登録順

- 3 メモリ地点修正画面で各項目を修正する。

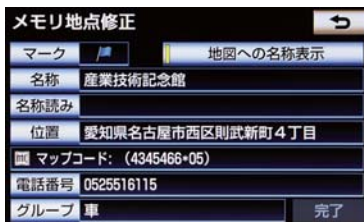

- 修正・入力方法については次のページをご覧ください。

項目	ページ
マーク	148
名称	149
地図への名称表示	150
名称読み	150
位置	151
電話番号	151
グループ	153

- 4 [完了] を選択。

メモリ地点を消去する

リモートタッチの **メニュー** または

MENU → **設定・編集** →

メモリ地点登録・編集 → **メモリ地点**

→ **メモリ地点画面**

- 1 [消去] を選択。
- 2 消去したいメモリ地点を選択。

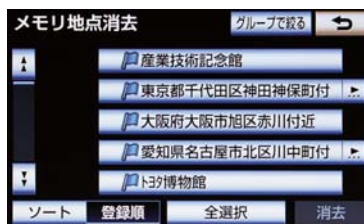

- すべてのメモリ地点を選択するとき
→ [全選択] を選択。

- 3 [消去] を選択。
- 4 [はい] を選択。

迂回メモリを登録する

迂回メモリを登録しておくことで、ルート探索させるとき、登録した地点（エリア）を迂回するルートを探させることができます。工事や事故による通行止め・渋滞地点がわかっているときなどに便利です。

- 1 リモートタッチの **メニュー** または **MENU** を押す。(→ P.20)
- 2 **〔設定・編集〕** を選択。
- 3 **〔メモリ地点登録・編集〕** を選択。
- 4 **〔迂回メモリ〕** を選択。

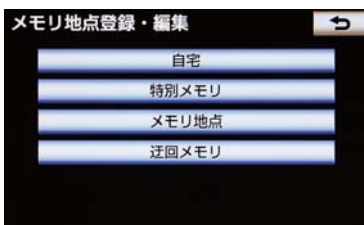

- 5 **〔登録〕** を選択。
- 6 地図の呼び出し方法を選び、登録する地点の地図を表示する。(→ P.91、P.105)
- 7 **〔セット〕** を選択。
 - 迂回範囲が黄色の四角で表示されます。

- 8 迂回範囲を設定し、**〔セット〕** を選択。

〔▲〕：迂回範囲を広くする

〔▼〕：迂回範囲を狭くする

- **〔▲〕**・**〔▼〕** の間にある数値は迂回させる範囲の一边の距離になります。

- 9 **〔完了〕** を選択。

知識

- 1/8万図より詳細な地図で登録することができます。
- 迂回メモリ地点を通らないと目的地に行けないようなときは、迂回メモリ地点を通るルートが探索されることがあります。
- 登録する場所、地図の呼び出し方法によっては名称も同時に表示されることがあります。
- 迂回範囲を最小にすると、**✖** (迂回メモリ地点) に切り替えることができます。高速道路（都市高速・有料道路を含む）およびフェリー航路は、迂回範囲内に設定しても迂回させることができません。迂回したいときは、迂回メモリ地点を道路上に設定してください。

迂回メモリを修正する

リモートタッチの **メニュー** または

MENU → **〔設定・編集〕** →

メモリ地点登録・編集 → **〔迂回メモリ〕**

→ **〔迂回メモリ画面〕**

- 1 **〔修正〕** を選択。

2 修正したい迂回メモリを選択。

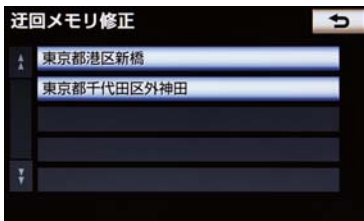

3 迂回メモリ修正画面で各項目を修正する。



- 修正・入力方法については次のページをご覧ください。

項目	ページ
迂回メモリの有効 / 無効	152
名称	149
地図への名称表示	150
位置	151
迂回エリアの変更	152

- 迂回メモリ地点は専用のマークで表示され、マークを変更することはできません。

4 [完了] を選択。

迂回メモリを消去する

リモートタッチの **メニュー** または

MENU → **設定・編集** →

メモリ地点登録・編集 → **迂回メモリ**

→ **迂回メモリ画面**

1 [消去] を選択。

2 消去したい迂回メモリを選択。



- すべての迂回メモリを選択するとき
→ [全選択] を選択。

3 [消去] を選択。

4 [はい] を選択。

登録地点の情報を修正する

登録した自宅・特別メモリ・メモリ地点・迂回メモリは、地点編集画面から修正することができます。

マークを変更する

- 1 リモートタッチの **メニュー** または **MENU** を押す。(→ P.20)
- 2 [設定・編集] を選択。
- 3 [メモリ地点登録・編集] を選択。
- 4 [自宅]、[特別メモリ] または [メモリ地点] を選択。
- 5 [修正] を選択。
 - [特別メモリ] または [メモリ地点] を選択したとき
 - マークを変更したい地点を選択。
- 6 [マーク] を選択。



- 7 **マーク1**、**マーク2**、**マーク3** または [音声付] を選択し、希望のマークを選ぶ。
 - マークが不要なとき
 - **マーク3** の [マーク無し] を選択。

- 8 [完了] を選択。

■ 地点付近で音が鳴るようにする

音声付マークを設定した地点の約500m付近に近づくと音が鳴ります。

- 1 地点編集画面の [マーク] を選択。
- 2 [音声付] を選択。



- 3 鳴らしたい音を選択。
 - 地点に近づいた時に鳴る音を確認するとき
 - [音確認] を選択。
- 4 [完了] を選択。

■設定した方向から地点に近づいたとき音が鳴るようにする

指定した方向から地点の約500m付近に近づくと音が鳴ります。

- 1 地点編集画面の [マーク] を選択。
- 2 [音声付] を選択。
- 3 [方向付メモリ] を選択。



- 4 方向を指定し、[セット] を選択。

[↶]: 反時計回り

[↷]: 時計回り

- 5 [完了] を選択。

名称を入力する

- 1 リモートタッチの **メニュー** または **MENU** を押す。(→P.20)
 - 2 [設定・編集] を選択。
 - 3 [メモリ地点登録・編集] を選択。
 - 4 [自宅]、[特別メモリ]、[メモリ地点] または [迂回メモリ] を選択。
 - 5 [修正] を選択。
- [特別メモリ]、[メモリ地点] または [迂回メモリ] を選択したとき
→ 名称を入力したい地点を選択。
- 6 [名称] を選択。



- 7 ソフトウェアキーボードを使用して名称を入力し、[完了] を選択。
- 間違えたとき
→ [修正] を選択。
- 8 [完了] を選択。(6の画面)

名称を表示する

- 1 リモートタッチの **メニュー** または **MENU** を押す。(→ P.20)
- 2 [設定・編集] を選択。
- 3 [メモリ地点登録編集] を選択。
- 4 [自宅]、[特別メモリ]、[メモリ地点] または [迂回メモリ] を選択。
- 5 [修正] を選択。
 - [特別メモリ]、[メモリ地点] または [迂回メモリ] を選択したとき
 - ➔ 名称を表示したい地点を選択。
- 6 [地図への名称表示] を選択。

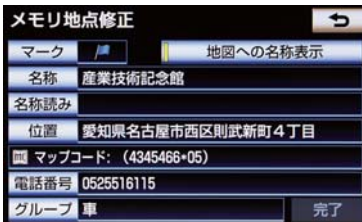

- 名称が表示されているときは、作動表示灯が点灯します。
- 解除するとき
 - ➔ [地図への名称表示] を選択。
- 迂回メモリは、ボタンの位置が異なります。

知識

- 1/8万図より詳細な地図で名称を表示することができます。

名称読みを入力する

名称読みを入力しておく、音声操作で地図を呼び出すことができます。

- 1 リモートタッチの **メニュー** または **MENU** を押す。(→ P.20)
- 2 [設定・編集] を選択。
- 3 [メモリ地点登録編集] を選択。
- 4 [自宅]、[特別メモリ] または [メモリ地点] を選択。
- 5 [修正] を選択。
 - [特別メモリ] または [メモリ地点] を選択したとき
 - ➔ 名称読みを入力したい地点を選択。
- 6 [名称読み] を選択。



- 7 ソフトウェアキーボードを使用して名称読みを入力し、[完了] を選択。
- 間違えたとき
 - ➔ [修正] を選択。
- 8 [完了] を選択。(6の画面)

位置を修正する

- 1 リモートタッチの **メニュー** または **MENU** を押す。(→ P.20)
- 2 [設定・編集] を選択。
- 3 [メモリ地点登録・編集] を選択。
- 4 [自宅]、[特別メモリ]、[メモリ地点] または [迂回メモリ] を選択。
- 5 [修正] を選択。
 - [特別メモリ]、[メモリ地点] または [迂回メモリ] を選択したとき
 - ➔ 位置を修正したい地点を選択。
- 6 [位置] を選択。

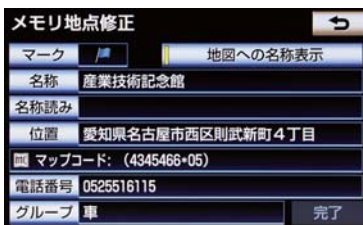

- 7  を選択して地点の位置を修正し、[セット] を選択。
- 8 [完了] を選択。(6 の画面)

電話番号を入力する

- 1 リモートタッチの **メニュー** または **MENU** を押す。(→ P.20)
- 2 [設定・編集] を選択。
- 3 [メモリ地点登録・編集] を選択。
- 4 [自宅]、[特別メモリ] または [メモリ地点] のいずれかを選択。
- 5 [修正] を選択。
 - [特別メモリ] または [メモリ地点] を選択したとき
 - ➔ 電話番号を入力したい地点を選択。
- 6 [電話番号] を選択。

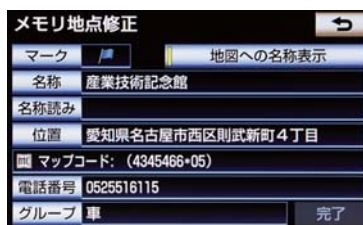

- 7 電話番号を入力し、[完了] を選択。
 - 市外局番から入力します。
 - 間違えたとき
 - ➔ [修正] を選択。
- 8 [完了] を選択。(6 の画面)
 - 電話番号を入力しておく、電話番号で地図を呼び出すことができます。(→ P.101)

迂回エリアの有効 / 無効を切り替える

- 1 リモートタッチの **メニュー** または **MENU** を押す。(→ P.20)
- 2 [設定・編集] を選択。
- 3 [メモリ地点登録・編集] を選択。
- 4 [迂回メモリ] を選択。
- 5 [修正] を選択。
- 6 有効 / 無効を切り替えたい迂回メモリを選択。
- 7 [有効] または [無効] を選択。

[有効]: 迂回メモリを有効にする

[無効]: 迂回メモリを無効にする



- 8 [完了] を選択。

迂回エリアの変更

- 1 リモートタッチの **メニュー** または **MENU** を押す。(→ P.20)
- 2 [設定・編集] を選択。
- 3 [メモリ地点登録・編集] を選択。
- 4 [迂回メモリ] を選択。
- 5 [修正] を選択。
- 6 迂回エリアを変更したい迂回メモリを選択。
- 7 [迂回エリア変更] を選択。



- 8 迂回範囲を設定し、[セット] を選択。

[▲]: 迂回範囲を広くする

[▼]: 迂回範囲を狭くする

- 迂回範囲が黄色の四角で表示されます。

- 9 [完了] を選択。

グループで絞り込む

メモリ地点は、指定したグループで絞り込むことができます。

- 1 リモートタッチの **メニュー** または **MENU** を押す。(→ P.20)
- 2 [設定・編集] を選択。
- 3 [メモリ地点登録・編集] を選択。
- 4 [メモリ地点] を選択。
- 5 [修正] を選択。
- [消去] を選択しても、同じ手順で絞り込みを行なうことができます。
- 6 [グループで絞る] を選択。

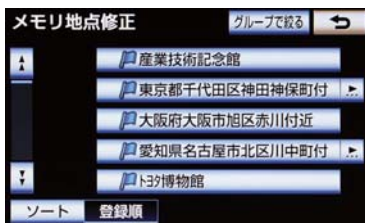

- 7 絞り込みたいグループを選択。
- 絞り込みを解除したいとき
→ [絞り込み解除] を選択。

- 地図呼び出し画面のメモリ地点検索でも、グループで絞り込むことができます。(→ P.91)

グループを指定する

リモートタッチの **メニュー** または

MENU → **設定・編集** →

メモリ地点登録・編集 → **メモリ地点**

→ **メモリ地点画面**

- 1 [修正] を選択。
- 2 グループを指定したい地点を選択。
- 3 [グループ] を選択。
- 4 指定したいグループを選択。



- 新しいグループを作成したいとき
→ [新規グループ作成] を選択。
- グループ名を修正したいとき
→ [グループ名修正] を選択。
- グループを削除したいとき
→ [グループ削除] を選択。
- グループ指定をしないとき
→ [グループなし] を選択。

- 5 [完了] を選択。

グループを作成・修正する

リモートタッチの **メニュー** または

MENU → **設定・編集** →

メモリ地点登録・編集 → **メモリ地点**

→ **メモリ地点画面**

- 1 **[修正]** を選択。
- 2 グループを新規作成または修正したい地点を選択。
- 3 **[グループ]** を選択。
- 4 **[新規グループ作成]** を選択。
 - グループ名を修正したいとき
 - ➔ 修正したいグループ名を選択して **[グループ名修正]** を選択



- 5 ソフトウェアキーボードを使用してグループ名を入力し、**[完了]** を選択。
 - 間違えたとき
 - ➔ **[修正]** を選択。

グループを削除する

リモートタッチの **メニュー** または

MENU → **設定・編集** →

メモリ地点登録・編集 → **メモリ地点**

→ **メモリ地点画面**

- 1 **[修正]** を選択。
- 2 登録されている地点のいずれかを選択。
- 3 **[グループ]** を選択。
- 4 **[グループ削除]** を選択。
- 5 削除したいグループを選択し、**[削除]** を選択。



- すべてのグループを選択するとき
 - ➔ **[全選択]** を選択。

- 6 **[はい]** を選択。

1. 補正が必要なとき

補正について



地図上の自車位置マークがずれても、しばらく走行すると、マップマッチングや GPS 情報が利用されて、現在地が自動的に修正されます。(場合によっては、数分程度かかることがあります。)

GPS 情報が利用されず、現在地が自動的に修正されないときは、安全な場所に行ったん停車して、現在地の修正を行ってください。

知識

- 1/8万図より詳細な地図で補正することができます。

現在地を修正する

実際の現在地と異なる場所に自車位置マークが表示されている(自車位置マークがずれている)とき、自車位置マークの位置と向いている方向を修正することができます。

リモートタッチの **メニュー** または

MENU → **設定・編集** → **ナビ詳細設定**
→ **その他** → **ナビ詳細設定画面**

1 [ナビ補正] を選択。

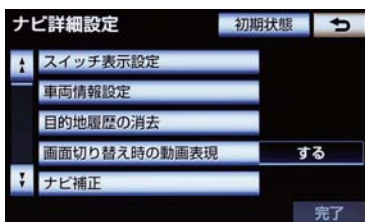



2 [現在地修正] を選択。

3  を選択して現在地を修正し、**[セット]** を選択。4 方向を修正し、**[セット]** を選択。

[↶]: 反時計まわり

[↷]: 時計まわり

距離を補正する

走行中、地図上の自車位置マークの進み方と、実際の車の進み方が全く違っているとき、自車位置マークの進み方を修正することができます。

リモートタッチの **メニュー** または

MENU → **設定・編集** → **ナビ詳細設定**
→ **その他** → **ナビ補正** →
ナビ補正画面

1 [距離補正] を選択。

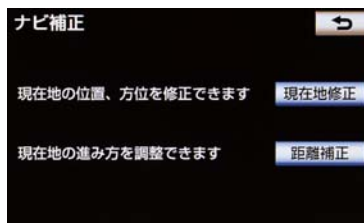

2 補正をして、[完了] を選択。

- 実際より遅く進むとき
→ [>] (進める) を選択。
- 実際より早く進むとき
→ [<] (遅らせる) を選択。

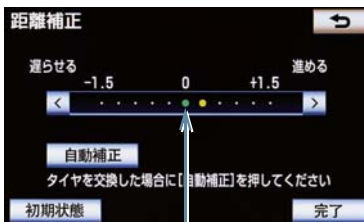

初期状態の位置

- [自動補正] を選択すると、GPS 情報を利用してしながら、しばらく走行し、自動的に補正を行います。
- [初期状態] を選択すると、自転車位置マーク  を適切な位置に表示できるように自動で補正します。(● の位置が初期状態 (0 の位置) にもどります。)

知識

- タイヤ交換を行ったときは自動補正を行ってください。
- 自動補正モード中ではないときも、距離補正の学習機能を持っているため、自転車位置マーク  の進み方が走行状態により、変化することがあります。
- 自動補正モード中は、補正をすることはできません。

2. ナビの設定状態を記憶する

記憶しておくことができる
ナビの設定項目について

各種ナビ設定の設定状態を3パターンまで記憶させておくことができます。

- 次の設定項目を記憶することができます。

項目	ページ
地図向きの設定	61
地図表示モードの設定	63、66
地図表示縮尺の設定	60
施設の表示設定	68
周辺施設 走行中呼出ジャンルの設定	70
音量設定	90
メンテナンス自動通知の設定	168
ナビ詳細設定一覧の設定	159
安全・快適走行設定一覧の設定	163
VICS・交通情報の表示設定	188
VICS 割込情報の表示設定	193
渋滞増減予測の表示設定	591

※ ルート学習、車両情報設定は記憶することができません。

設定を記憶する

リモートタッチの **メニュー** または
MENU → **設定・編集** → **ナビ詳細設定**
 → **その他** → ナビ詳細設定画面

- 1 [ユーザーカスタマイズ] を選択。

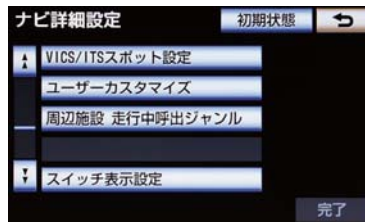

- 2 [記憶] を選択。

- 3 [はい] を選択。

- 手順 2 ですでに記憶されている設定を選んだときは、[はい] を選択すると上書きされます。
- 新規で記憶するとき
 ➔ ソフトウェアキーボードを使用して名称を入力し、[完了] を選択。

設定を呼び出して使う

ご希望の各種ナビ設定を呼び出すことにより、その設定状態でナビゲーションを使用することができます。

リモートタッチの **メニュー** または
MENU → **設定・編集** → **ナビ詳細設定**
 → **その他** → **ユーザーカスタマイズ** →
 ユーザーカスタマイズ画面

- 1 [設定1]、[設定2] または [設定3] を選択。

設定した名称を変更する

リモートタッチの **メニュー** または
MENU → **設定・編集** → **ナビ詳細設定**
 → **その他** → **ユーザーカスタマイズ** →
 ユーザーカスタマイズ画面

- 1 [名称変更] を選択。
- 2 ソフトウェアキーボードを使用して名称を変更し、[完了] を選択。

各種ナビ設定の記憶を消去する

リモートタッチの **メニュー** または
MENU → **設定・編集** → **ナビ詳細設定**
 → **その他** → **ユーザーカスタマイズ** →
 ユーザーカスタマイズ画面

- 1 [消去] を選択。
- 2 [はい] を選択。

3. ナビ詳細設定一覧

ナビの詳細を設定する



- 1 リモートタッチの **メニュー** または **MENU** を押す。(→ P.20)
- 2 [設定・編集] を選択。
- 3 [ナビ詳細設定] を選択。
- 4 設定したい項目を選択。
- 5 各項目を設定する。
 - 詳しくは、次の表をご覧ください。
 - ・ 初期設定の状態にもどすとき
 - [初期状態] を選択。
- 6 [完了] を選択。

地図表示設定をする

項目 (スイッチ)	機能	ページ
地図表示設定	地図表示設定を変更する。	64
右画面設定	右画面の表示設定を変更する。	64
3D 地図表示設定	3D 表示したときの視点を変更する。	62
地図色設定	地図表示色を変更する。 [ナチュラル][スタイリッシュ][シャープ][クリア] [カラフル]	66
地図の文字サイズ変更	地図に表示される地名などの文字サイズを変更する。 [大][中][小]	63
ビジュアルシティ マップ表示	[する] : ビジュアルシティマップを表示する。 [しない] : ビジュアルシティマップを表示しない。	71
周辺施設表示	地図上に表示する施設の記号を変更する。	69
立体ランドマーク表示	[する] : 立体ランドマークを表示する。 [しない] : 立体ランドマークを表示しない。	71

項目 (スイッチ)	機能	ページ
シーズンレジャー ランドマーク表示	[する] : シーズンレジャーランドマークを表示する。 [しない] : シーズンレジャーランドマークを表示しない。	86

音声設定をする

項目 (スイッチ)	機能	ページ
VICS 渋滞・ 規制音声自動発声	[する] : VICS・交通情報を音声案内する。 [しない] : VICS・交通情報を音声案内しない。	190
細街路での音声案内	[する] : 幅 5.5m 未満の道路での音声案内をする。 [しない] : 幅 5.5m 未満の道路での音声案内をしない。	121
他モード時の案内	[する] : ナビゲーション以外の画面でも、音声による目的地案内をする。 [しない] : 他モードに切り替えたとき、音声による目的地案内をしない。	121
ハートフル音声	[する] : ハートフル音声を出力する。 [しない] : ハートフル音声を出力しない。	90

案内表示設定をする

項目 (スイッチ)	機能	ページ
ターンリスト自動表示	[する] : ターンリスト図を自動的に表示する。 [しない] : ターンリスト図を自動的に表示しない。	125
縮尺切替メッセージ表示	[する] : 縮尺切替メッセージを表示する。 [しない] : 縮尺切替メッセージを表示しない。	61
県境案内	[する] : 県境案内をする。 [しない] : 県境案内をしない。	86
3D 交差点拡大図	[する] : 交差点拡大図を立体的 (3D) に表示する。 [しない] : 交差点拡大図を立体的 (3D) に表示しない。	124
到着予想時刻用速度設定	[自動] : 所要時間を計算する基準である平均車速を自動で設定する。 [手動] : 平均車速を手動で設定する。	126
G 情報マーク連動サービス	[する] : サービスを利用する。 [しない] : サービスを利用しない。	598

ルート系設定をする

項目 (スイッチ)	機能	ページ
ルート学習	[する] : ルート学習する。 [しない] : ルート学習しない。	111
ルート学習結果の消去	ルート学習していたルートを消去する。	111
季節規制メッセージ表示	[する] : 季節規制メッセージを表示する。 [しない] : 季節規制メッセージを表示しない。	84
フェリールート利用	[する] : フェリーを使用するルートを探索する。 [しない] : フェリーを使用するルートを探索しない。	128
渋滞考慮探索	[する] : 渋滞を考慮してルート探索する。 [しない] : 渋滞を考慮してルート探索しない。	195
新旧ルート比較表示	[する] : 新旧ルートを比較表示する。 [しない] : 新旧ルートを比較表示しない。	196
プローブ交通情報自動取得	[する] : プローブ交通情報を自動取得する。 [しない] : プローブ交通情報を自動取得しない。	589

その他の設定をする

項目 (スイッチ)	機能	ページ
スイッチ表示設定	[◀ Off] を選択したときに表示させたいスイッチ類を変更する。	59
車両情報設定※1	料金の計算、および提携駐車場を検索するときの基準である車両情報を変更する。	127
目的地履歴の消去	目的地履歴を消去する。	139
画面切り替え時の 動画表現※2	[する] : 画面切り替えを動画で表現する。 [しない] : 画面切り替えを動画で表現しない。	86
ナビ補正	現在地の修正または距離を補正する。	155
VICS/ITS スポット設定	VICS の選局や自動割込みの設定をする。	193、 197
ユーザーカスタマイズ	各種ナビ設定を記憶・呼び出し・消去する。	157
周辺施設 走行中呼出 ジャンル	走行中に呼び出すことのできる周辺施設のジャンルを変更する。	70

※1 目的地が設定されているときは操作することができません。

※2 「しない」に設定してもメニュー画面から画面を切り替えるときの動画は表現されます。

4. 安全・快適走行設定一覧

安全・快適走行の設定をする

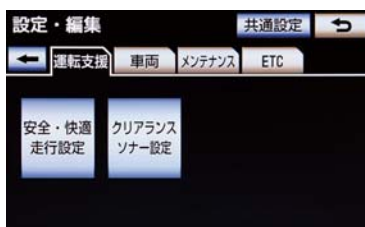

- 1 リモートタッチの **メニュー** または **MENU** を押す。(→ P.20)
- 2 **[設定・編集]** を選択。
- 3 **運転支援** を選択。
- 4 **[安全・快適走行設定]** を選択。

- 5 各項目を設定する。
 - 詳しくは、次の表をご覧ください。
- 6 **[完了]** を選択。

項目 (スイッチ)	機能	ページ
一時停止案内	[する] : 一時停止案内をする。 [しない] : 一時停止案内をしない。	72
一時停止注意喚起	[する] : 一時停止注意喚起をする。 [しない] : 一時停止注意喚起をしない。	73
一時停止注意喚起 タイミング	[早い] : 一時停止注意喚起のタイミングを早くする。 [遅い] : 一時停止注意喚起のタイミングを遅くする。	73
赤信号注意喚起 (DSSS)	[する] : 赤信号注意喚起をする。 [しない] : 赤信号注意喚起をしない。	77
赤信号注意喚起タイミ ング (DSSS)	[早い] : 赤信号注意喚起のタイミングを早くする。 [遅い] : 赤信号注意喚起のタイミングを遅くする。	77
信号待ち発信準備案内 (DSSS)	[する] : 信号待ち発信準備案内をする。 [しない] : 信号待ち発信準備案内をしない。	77
前方停止車両存在案内 (DSSS)	[する] : 前方停止車両存在案内をする。 [しない] : 前方停止車両存在案内をしない。	78
わき道車両存在案内 (DSSS)	[する] : わき道車両存在案内をする。 [しない] : わき道車両存在案内をしない。	79
逆走注意案内	[する] : 逆走注意案内をする。 [しない] : 逆走注意案内をしない。	81

項目 (スイッチ)	機能	ページ
踏切案内	[する] : 踏切案内をする。 [しない] : 踏切案内をしない。	79
合流案内	[する] : 合流案内をする。 [しない] : 合流案内をしない。	79
ITS スポット安全運転支援案内*	[する] : ITS スポットサービス (DSRC) による安全運転支援案内をする。 [しない] : ITS スポットサービス (DSRC) による安全運転支援案内をしない。	83
カーブ案内	[する] : カーブ案内をする。 [しない] : カーブ案内をしない。	79
レーン案内	[する] : レーン案内をする。 [しない] : レーン案内をしない。	79
事故多発地点案内	[する] : 事故多発地点案内をする。 [しない] : 事故多発地点案内をしない。	80
学校存在案内	[する] : 学校存在案内をする。 [しない] : 学校存在案内をしない。	82

* : 仕様により異なる装備やオプション装備

5. メンテナンス機能について

メンテナンス機能とは

メンテナンス機能とは、GPS (→ P.171) のカレンダー機能と車速信号を利用して、オイルなどの消耗部品の交換時期・各種点検時期・免許証の更新などのイベント時期の案内を行う機能です。

知識

- メンテナンス機能の内容・時期の設定については、レクサス販売店にご相談ください。
- 車の使用状況により、設定した時期と実際に案内が行われる時期は誤差が生じることがあります。また、計測された走行距離と実際の走行距離は誤差が生じることがあります。

メンテナンスの項目を設定する



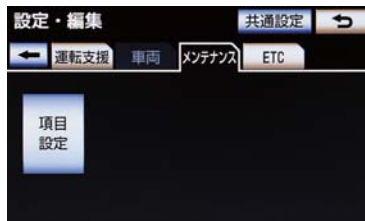

メンテナンスを知らせる時期 / 距離を設定する

- 1 リモートタッチの **メニュー** または **MENU** を押す。(→ P.20)
- 2 **設定・編集** を選択。
- 3 **メンテナンス** を選択。

- 4 **項目設定** を選択。



- 5 設定する項目を選択。

-  (パーソナル項目) を選択すると、表示されている項目以外の項目を設定することができます。(→ P.166)
- すでに設定されているパーソナル項目を選択したときは、**6** の画面が表示されません。
- 未設定の項目は  (黒色)、すでに設定されている項目は  (水色)、メンテナンス案内が行われる時期の項目は  (橙色) で表示されます。

- 6 **お知らせ日** または **お知らせ距離** を選択。

- 日付・距離の両方、または日付のみ・距離のみを設定します。
- 7 日付・距離を入力し、**完了** を選択。
 - 間違えたとき
→ **修正** を選択。
 - 「日付入力画面」で、一桁の日付を入力するときは、**[年]・[月]・[日]** を選択して入力することができます。
 - ・ 2～9月と4～9日は **[月]・[日]** を選択して入力する必要はありません。
 〈例〉2011年9月25日と入力するとき
[1]・[1]・[年]・[0]・[9]・[2]・[5]
 または **[1]・[1]・[9]・[2]・[5]** の順を選択します。

8 [完了] を選択。

知識

- メンテナンス時期の設定をしても、メンテナンス詳細設定の自動通知を「する」に設定しないと、メンテナンス案内は行われません。(→ P.166)

パーソナル項目を設定する

リモートタッチの **メニュー** または

MENU → **設定・編集** → **メンテナンス**

→ **項目設定** → **メンテナンス画面**

1 (パーソナル項目) を選択。

2 設定する項目を選択。



-  (任意文字入力) を選択したとき
➡ 名称を入力する。(→ P.23)

3 [お知らせ日] または [お知らせ距離] を選択。

- 「メンテナンスの項目を設定する」(→ P.165) 手順 **6** へ。

メンテナンスの案内について

設定をした日をすぎる、または設定した距離を走行すると、ナビゲーション画面が表示される(立ち上がる)とき、同時に4つまで案内されます。

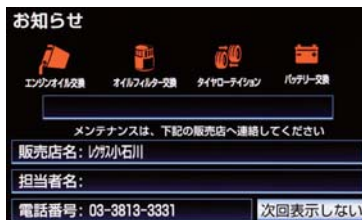

- メンテナンスの案内のする/しないを設定できます。(→ P.168)
- 5つ以上の項目があるときは、 が表示されます。
 - ・ 任意文字入力のときは、入力した名称を表示します。
- [次回表示しない] を選択すると、次にナビゲーション画面が立ち上がるときは、案内されません。

メンテナンス設定を個別に消去する

リモートタッチの **メニュー** または
MENU → **設定・編集** → **メンテナンス**
 → **項目設定** → **メンテナンス画面**

1 設定を消去する項目を選択。



2 [設定消去] を選択。

3 [はい] を選択。

- すべて消去するとき
 → 「メンテナンス設定をすべて消去する」 (→ P.168)

メンテナンス設定を個別に更新する

リモートタッチの **メニュー** または
MENU → **設定・編集** → **メンテナンス**
 → **項目設定** → **メンテナンス画面**

1 設定を更新する項目を選択。

2 [自動更新] を選択。



3 [はい] を選択。

- 距離が更新され、新しい日付・設定した距離に変更されます。
- パーソナル項目の免許証更新を選択したとき
 → [3年後] または [5年後] を選択。

- すべて更新するとき
 → 「メンテナンス設定をすべて更新する」 (→ P.169)

知識

- 新しい日付は、メンテナンスの時期を設定した日と現在の日、または案内する予定だった日から自動的に計算され、変更されます。(項目により、計算方法は異なります。)

メンテナンスの詳細設定を 変更する

リモートタッチの **メニュー** または
MENU → **設定・編集** → **メンテナンス**
 → **項目設定** → **メンテナンス画面**

1 各項目を設定し、[完了] を選択。



- メンテナンス画面から、次の項目を設定できます。

項目	ページ
自動通知（メンテナンス案内）の設定	168
メンテナンス設定をすべて消去	168
メンテナンス設定をすべて更新	169

自動通知（メンテナンス案内） の設定をする

自動通知を設定すると、時期を設定した項目の案内が行われます。

リモートタッチの **メニュー** または
MENU → **設定・編集** → **メンテナンス**
 → **項目設定** → **メンテナンス画面**

1 [自動通知] を選択。

- 自動通知をする設定のときは、作動表示灯が点灯します。
- 解除するとき
 ➔ [自動通知] を選択。

メンテナンス設定をすべて消去 する

リモートタッチの **メニュー** または
MENU → **設定・編集** → **メンテナンス**
 → **項目設定** → **メンテナンス画面**

1 [設定全消去] を選択。

2 [はい] を選択。

- 個別に消去するとき
 ➔ 「メンテナンス設定を個別に消去する」(→ P.167)

メンテナンス設定をすべて更新する

リモートタッチの **メニュー** または
MENU → **設定・編集** → **メンテナンス**
 → **項目設定** → **メンテナンス画面**

1 [自動全更新] を選択。

2 [はい] を選択。

- パーソナル項目の免許証更新の設定をしていたとき
 → 「メンテナンス設定を個別に更新する」
 (→ P.167) 手順 **3** へ。

- 個別に更新するとき
 → 「メンテナンス設定を個別に更新する」 (→ P.167)

販売店の設定をする

販売店を設定する

リモートタッチの **メニュー** または
MENU → **設定・編集** → **メンテナンス**
 → **項目設定** → **メンテナンス画面**

1 [販売店設定] を選択。



2 地図の呼び出し方法を選び、販売店を設定する地点の地図を表示する。
 (→ P.91、P.105)

3 [セット] を選択。

- ④の位置に販売店が設定されます。
- 「施設で地図を検索する」 (→ P.100) でレクサス販売店を呼び出し、地図が表示されたら、このまま地図を動かさずに [セット] を選択すると、販売店名・電話番号が自動的に入力されます。

4 [完了] を選択。

販売店の情報を修正・入力する

リモートタッチの **メニュー** または
MENU → **設定・編集** → **メンテナンス**
 → **項目設定** → **販売店設定** →
販売店設定画面

1 修正・入力をする。



- 修正・入力方法については以下のページをご覧ください。

項目	ページ
販売店名	149
スタッフ名前	149
位置	151
電話番号	151

- [販売店に行く] を選択すると、販売店の地図が表示されます。

販売店を消去する

リモートタッチの **メニュー** または
MENU → **設定・編集** → **メンテナンス**
→ **項目設定** → **販売店設定** →
販売店設定画面

1 [販売店の消去] を選択。

2 [はい] を選択。

6. GPS について

GPS とは

GPS (Global Positioning System : 汎地球測位システム) は、米国が開発・運用しているシステムで、通常 4 個以上、場合により 3 個の人工衛星を利用して、利用者の現在位置 (緯度・経度など) を知ることができるものです。このシステムは、GPS 情報と各種センサー、道路地図データなどを利用して、ナビゲーションを行っています。

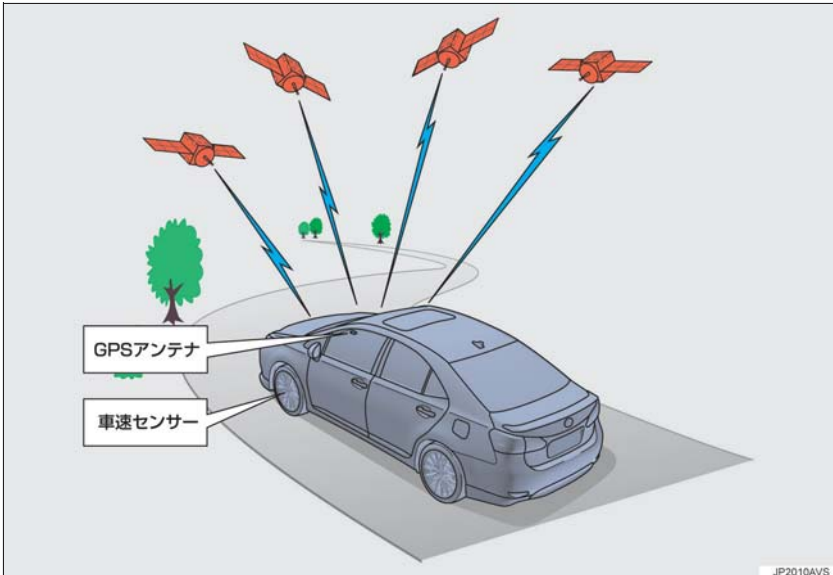

GPS 情報を利用できないとき

以下のようなときは、GPS 情報を利用できないことがあります。

- ビル・トラック・トンネルなどで人工衛星の電波が遮断されるとき
- GPS アンテナの上に物を置くなどして電波が遮断されるとき
- 人工衛星が電波を出していないとき（米国の追跡管制センターで信号をコントロールしているため改良・修理等で電波が止まることがあります。）
- デジタル式携帯電話（1.5GHz）を GPS アンテナ付近で使用したとき

システム上の特性上、避けられないズレ

このシステムは、GPS 情報と各種センサー、道路地図データなどを利用して現在位置表示を行っていますが、人工衛星からの電波の精度状態が良くないときや、2 個以下の人工衛星からの電波しか捕捉できないときなどには誤差が生じることがあります。

この誤差は、補正などによってなくすことはできません。

7. 知っておいていただきたいこと

こんなメッセージが表示されたとき

メッセージ	原因	処置
自宅が登録されていません 設定・編集のメモリ地点から登録できます	自宅が登録されていないときに、 【自宅周辺】 を選択したため。	自宅を登録してからお使いください。(→P.141)
自宅が登録されていません 自宅の登録を行いますか？	自宅が登録されていないときに、 【自宅に帰る】 を選択したため。	自宅の登録をするときは、 【はい】 を選択してください。(→P.110) 自宅の登録をしないときは、 【いいえ】 を選択してください。
特別メモリ地点が登録されていません 設定・編集のメモリ地点から登録できます	特別メモリ地点が登録されていないときに、特別メモリ周辺 【1】 ～ 【5】 または特別メモリに行く 【1】 ～ 【5】 を選択したため。	特別メモリ地点を登録してからお使いください。(→P.142)
該当する電話番号が検索できません 確認して修正して下さい	電話番号で地図を呼び出すとき、入力した番号が登録されていないなどの原因で、地図が呼び出せなかったため。	電話番号を再度入力しなおしても地図が呼び出せないときは、ほかの方法で地図を呼び出してください。
該当する郵便番号が収録されていません 確認して修正して下さい	郵便番号で地図を呼び出すとき、入力した番号が登録されていないなどの原因で、地図が呼び出せなかったため。	郵便番号を再度入力しなおしても地図が呼び出せないときは、ほかの方法で地図を呼び出してください。
該当するマップコードが収録されていません 確認して修正して下さい	マップコードで地図を呼び出すとき、入力した番号が登録されていないなどの原因で、地図が呼び出せなかったため。	マップコードを再度入力しなおしても地図が呼び出せないときは、ほかの方法で地図を呼び出してください。
該当する施設の地点が特定できません 周辺の地図を表示します	検索された施設の正確な所在地が特定できず、所在地の住所を代表する地点を表示したため。	実際の施設の所在地をご確認ください。
この縮尺では位置が特定できません 詳細な地図に切り替えます	1/8万図より広域の地図で、目的地・メモリ地点などを設定・登録しようとしたため。(現在地画面(地図画面)から地点登録するときを除く)	目的地・メモリ地点などの設定・登録はできるだけ詳細な地図(1/8万図以下)で行ってください。

メッセージ	原因	処置
付近に案内可能な道路がありません 移動してから再操作をお願いします	通過道路を指定するときに、道路情報などにより、通過道路が指定されなかったため。	地図を移動して、道路付近に通過道路を指定してください。
目的地周辺に河川などの水域があります 目的地を移動しますか？	目的地を設定するときに、河川などが近くにあるため。	【はい】を選択したあと、地図を道路付近に移動して、【セット】を選択し、目的地を設定してください。
目的地周辺に線路があります 目的地を移動しますか？	目的地を設定するときに、線路が近くにあるため。	表示されている位置に目的地を設定するときは、【いいえ】を選択してください。
メモリ地点が登録されていません メモリ地点を登録してからお使い下さい	メモリ地点が登録されていないときに、メモリ地点で地図を呼び出そうとしたため。	メモリ地点を登録してからお使いください。(→ P.144)
これ以上登録できません 消去してからお使い下さい	メモリ地点(自宅・特別メモリ地点含む)400カ所・Gメモリ地点100カ所登録しているときに、さらに登録しようとしたため。	不要なメモリ地点を消去してから登録してください。(→ P.145)
セットで  を乗降ICに設定します 次候補で別の出入口を探します	指定したICに出口(入口)が複数あるため。	希望の出口(入口)のときは、【セット】を選択してください。 希望の出口(入口)でないときは、【次候補】を選択してください。
指定したICは時間規制によりご利用できない場合があります IC指定を続けますか？	指定したICに時間規制があるため。	指定を続けるとき、【はい】を選択してください。 指定をやめるとき、【いいえ】を選択してください。
指定された出入口ICは規制があります ご注意ください	時間規制のあるICを利用時間内に通過できないおそれがあるため。	指定している前後のICから乗降してください。
○○○○上に目的地を設定しますか？ [高速道路、有料道路など]	高速道路、有料道路上などで目的地を設定しようとしたため。	そのまま設定するときは、【設定する】を選択してください。 別の道路に設定するときは、【他の道路】を選択してください。





メッセージ	原因	処置
指定された区間の前後に乗降ICまたは通過道路が決定済みです 指定を解除しますか？	乗降ICまたは通過道路を指定してある前後に目的地を追加しようとしたため。	乗降ICまたは通過道路の指定を解除して目的地の追加を続けるときは、 [はい] を選択してください。 乗降ICまたは通過道路の指定を解除せず目的地の追加を続けるときは、 [いいえ] を選択してください。
ルート沿いに該当する施設がありません	ルート沿いの施設を検索するとき、近くに該当する施設が見つからないため。	場所を移動するか、ほかの施設で検索してください。
該当する施設がありません	施設を検索するとき、近くに該当する施設が見つからないため。	条件を変更して、再度検索してください。

故障とお考えになる前に

ちょっとした操作の違いで故障と間違えることがありますので、次の表にもとづき、まず確認してください。

処置をしても直らないときは、レクサス販売店で点検を受けてください。

症状	考えられること	処置
走行しても地図が動かない。 自転車位置マーク  が表示されない。	現在地画面以外になっていませんか。	現在地画面を表示させてください。(→ P.58)
GPS マークが表示されない。	GPS 情報を利用できない状態ではありませんか。	周囲に障害物がない所へ移動するか、GPS アンテナ上部(→ P.45) に物が置いてあるときは、移動させてください。
音声案内が出力されない。	案内中止になっていませんか。	目的地案内を中止したときは、目的地案内を再開させてください。(→ P.118)
	案内の音量が小さく(音声 OFF)になっていませんか。	音量を大きくしてください。(→ P.90)



症 状	考えられること	処 置
モニターの画面中に小さな斑点や輝点がある。	液晶パネル特有の現象です。液晶パネルは非常に精密度の高い技術でつくられており、99.99%以上の有効画素がありますが、0.01%以下の画素欠けや常時点灯するものが生じることがあります。	故障ではありませんので、そのままご使用ください。
“パワー”スイッチをアクセサリモード、または ON モードにしたあと、しばらく画面にムラがある。	寒冷時、液晶パネルのバックライトの特性上、光ムラが発生することがあります。	バックライトが温まれば、数分後には解消されます。
画面が見にくい。	画面のコントラスト、明るさ調整は適正ですか。	コントラスト、明るさを調整してください。(→ P.33)
実際の現在地と異なる場所に自車位置マーク  が表示されている。 (自車位置マーク  がずれている。)	人工衛星の状態、車両の状態(走行場所や運転条件)などにより、自車位置マーク  がずれることがあります。また、新設道路など、地図データが実際の道路形状と異なる道路を走行すると、自車位置マーク  がずれることがあります。	しばらく走行すると、マップマッチングや GPS 情報が利用されて、現在地が自動的に修正されます。(場合によっては、数分程度かかることがあります。) GPS 情報が利用されず、現在地が自動的に修正されないときは、安全な場所にいったん停車して、現在地の修正を行ってください。(→ P.155)







ナビの精度について

次のようなときは、故障ではありません。

知識

- このシステムは、タイヤの回転などをもとにして作動していますので、タイヤを交換すると精度が悪くなる場合があります。
- タイヤを交換したときは、自動補正を行ってください。(→ P.155)

■以下のような車両の状態（走行場所や運転条件）のときは、実際の現在地と異なる場所に自車位置マークが表示されている（自車位置マークがずれている）ことがあります。

- 角度の小さな Y 字路を走行しているとき、他方の道に自車位置マークが表示されることがあります。
- 隣の道路に自車位置マークが表示されることがあります。
- 市街図を表示させているとき、自車位置マークやルート表示が反対車線や道路以外の場所に表示されることがあります。
- 市街図から市街図以外の縮尺の地図に切り替えたとき、ほかの道路に自車位置マークが表示されることがあります。
- フェリー、車両運搬車などで移動したあと、自車位置マークが移動前の位置になっていることがあります。
- 自車位置マークを手動で修正したときに、正しい位置に修正しない状態で走行したとき
- 12V バッテリーターミナルを脱着したあと
- らせん状の道路を走行しているとき
- 勾配の急な山岳等を走行しているときや急カーブを走行しているとき
- 地下駐車場や立体駐車場などでの切り返しや、ターンテーブルで回転をしたあと、一般道路に出たとき
- 渋滞・交差点の手前などで、発進・停止を繰り返したときや徐行運転時
- 砂、砂利、雪道などのすべりやすい道路を走行しているとき
- タイヤチェーンを装着して走行しているとき
- タイヤを交換したとき（とくに応急用タイヤ、スタッドレスタイヤ使用時）
- 指定サイズ以外のタイヤを使用したとき
- タイヤの空気圧が 4 輪とも指定の空気圧でないとき
- 摩耗したタイヤに交換したとき（2 シーズン目以降のスタッドレスタイヤなど）
- ビルの近くを走行したとき
- ルーフキャリアを取りつけたとき
- 高速走行中、長距離のルート探索を行ったとき

以上のようなときでも、しばらく走行すると、マップマッチングや GPS 情報が利用されて、現在地が自動的に修正されます。（場合によっては、数分程度かかることがあります。）

- このシステムは、GPS 情報・各種センサーなどのほかにバックカメラの画像認識機能を使い、道路上のペイントを認識し、地図データベースの情報と比較することで、より精度の良い自車位置の特定を行っています。したがって以下のような場合、一時停止線までの距離、走行しているレーンの位置が正しく認識されないことがあります。
- 明るさ、外乱光や影の影響
 - ・ 街灯などの光源が無く暗い道路を夜間走行するとき
 - ・ 夜間に番号灯の消灯・バルブの切れ・よごれ、光学式ナンバーなどにより、車両後方が暗いとき
 - ・ 夜間、後続車が接近しているときや、後続車のヘッドライトが上向きになっているとき
 - ・ 降雨時や雨上がりなど、路面が濡れて光っていたり、水たまりがあるとき
 - ・ 自車・他の車両・ガードレール・街路樹など、道路構造物の陰の中や近くに道路上のペイントがあるとき
 - ・ 朝日や夕日など、太陽の光がカメラに入るとき
 - ・ トンネルの出入口など明るさが急激に変化するとき
 - 道路上のペイントや路面の状態（カスレ、よごれ、隠れ）の影響
 - ・ 道路上のペイントが存在しない
 - ・ 道路上のペイント周辺に積雪や融雪剤があるとき
 - ・ 道路上のペイント周辺に道路上のペイントを隠す障害物があるとき、路面の色や明るさが一様でないとき
 - ・ コンクリート路のように道路上のペイントと路面のコントラスト差が少ない道路
 - ・ カスレやよごれにより、はっきり見えないとき
 - ・ 路面補修痕、タイヤのスリップ痕、道路の継ぎ目などがあるとき
 - ・ 道路上のペイントの寸法や形状が規格外のとき
 - ・ マフラーからの煙がカメラ視野に入ってくるとき
 - 車両・走行状態の影響
 - ・ 車高が著しくかわったとき
 - ・ タイヤを交換した直後
 - ・ キャンピングカーなどをけん引しているとき
 - ・ 車が停車しているときや、微速走行しているとき
 - ・ 凹凸がある路面の走行や、障害物回避などの動作によりジグザグ走行をしたとき
 - ・ 著しく速度が速いとき
 - カメラの状態の影響
 - ・ カメラのレンズがよごれたり、水滴が付着していたり、曇っているとき
 - ・ トランクが開いたまま走行しているとき
 - ・ 車両後部をぶついたりして、カメラの位置や方向がずれたとき
 - ・ カメラの視野を遮るものを装着したとき
 - その他
 - ・ 地図と現地の状況が合わなくなったとき（道路工事で道路上のペイント状況が変わったなど）
 - ・ 測位性能が低下したときや道路上のペイントの種類、配置状況などにより画像認識が困難なとき

■探索条件や走行場所により、以下のように適切な目的地案内が行われないことがあります。

- 直線道路走行中に、直進の案内が行われることがあります。
- 交差点で曲がるのに、案内が行われないことがあります。
- 案内が行われない交差点があります。
- Uターン禁止の場所で、Uターンするルートの案内が行われることがあります。
- 実際には通行できない道（進入禁止の道路、工事中の道路、道幅が狭い道路など）の案内が行われることがあります。
- 目的地までの道路がなかったり、細い道路しかないときは、目的地から離れた所までしか目的地案内が行われないことがあります。
- ルートからはずれたとき（手前の交差点などで曲がったときなど）、音声案内が誤って出力されることがあります。
- 実際の現在地と異なる場所に自転車位置マークが表示されている場合、誤った案内をすることがあります。

■ルート再探索時、以下のようなことがあります。

- 再探索時のルートの表示が、次の右左折までに間に合わないことがあります。
- 高速走行時の再探索時間が長いことがあります。
- 再探索時に、ルートが遠まわり（大まわり）になることがあります。
- 通過するはずの目的地を通らずに最終の目的地に向かうとき、再探索すると、通過するはずの目的地へもどるルートが表示されることがあります。
- 再探索しても、ルートがかわらないことがあります。
- ルートが探索されないことがあります。

1. 地図について

地図データについて

道路・地名・施設情報・料金は地図データ作成後、変更されることがありますので、現場の状況と異なることがあります。

なお、この GPS ボイスナビゲーションシステムの「地図」は国土交通省 国土地理院発行の地形図、および地勢図をもとに、財団法人 日本デジタル道路地図協会作成の「全国デジタル道路地図データベース」と株式会社 ゼンリンの地図情報を付加して、株式会社 トヨタマップマスターが製作したものです。

知識

- 地図の作成に当たり、できる限り正確なものを提供できるよう道路の改良、新規開通などの情報収集や現地調査などを行っております。しかしながら、道路・地名・施設情報・料金などは日々刻々と変化しており、その性質上、道路の抜け、道路形状・道路名称・施設名称・料金の間違いなどを完全にゼロにすることはできません。この点に留意してご利用ください。
- 幅が 3m 未満の区間を含む道路は、原則として地図データに収録されていません。道路工事や最新の測量により、幅が 3m 未満の区間を含むと判定された道路は、地図データベースの更新時に削除されることがあります。

地図データの更新について

地図データは、以下の方法で更新することができます。

全更新：最新版地図ソフトを購入いただき、全ての地図データを更新します。詳しくは、レクサス販売店にご相談ください。

※ 最新版地図ソフトの発行は、予告なく終了する場合があります。

差分更新：通信またはパソコン（ディスク、USB）を使用して、部分的に地図データを更新します。詳しくは、「マップオンデマンド（地図差分更新）」（→ P.568）をご覧ください。

知識

- 全更新するときは、それまでの差分更新のデータと比較し、古い情報のみ更新され、最新の情報はそのまま保存されません。

地図データの情報を見る

ハードディスクに収録されているデータベースなどの情報は、使用データ画面で確認できます。

リモートタッチの **メニュー** または
MENU → **設定・編集** → **地図更新** →
地図更新画面

1 「使用データ」を選択。

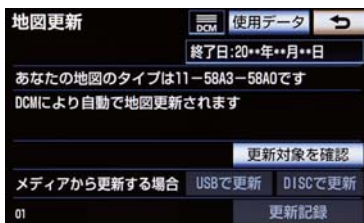

地図データベースについて

■ 交通規制データの出典について

- この地図に使用している交通規制データは、道路交通法及び警察庁の指導に基づき全国交通安全活動推進センターが公開している交通規制情報を使用して、(株) トヨタマップマスターが作成したものを使用しています。

■ 道路交通規制の優先について

- このデータが現場の交通規制と違うときは、現場の交通規制標識・標示等にしたがってください。

■ 交通事故多発地点について

- 地図データに収録されている事故多発地点データは、警察庁及び国土交通省のデータを基に作成してあります。

■ 渋滞考慮探索及び周辺迂回路探索について

- 道路交通センサス、株式会社 昭文社提供データ、並びに JARTIC/VICS の情報を基にトヨタメディアサービス株式会社が作成したデータを使用しています。

■ 統計交通情報について

- 統計交通情報データは、JARTIC/VICS 及び独自で収集した交通情報を基にトヨタメディアサービス株式会社が統計処理をしたデータを使用しています。

地図のスケール表示について

地図左上に表示される **100m** の の長さが約 100m であり、表示されている地図が 1/1 万縮尺であることを示しています。



- 地図の縮尺の切り替えについて
➡ 「地図縮尺を切り替える」 (→ P.60)

スケール表示	縮尺
<u>25m</u>	1/2500
<u>50m</u>	1/5 千
<u>100m</u>	1/1 万
<u>200m</u>	1/2 万
<u>400m</u>	1/4 万
<u>800m</u>	1/8 万
<u>1.6k</u>	1/16 万
<u>3k</u>	1/32 万
<u>7k</u>	1/64 万
<u>13k</u>	1/128 万
<u>26k</u>	1/256 万
<u>50k</u>	1/512 万
<u>100k</u>	1/1024 万
<u>200k</u>	1/2048 万

知識

- 1/2500 図は市街図表示 (→ P.66) に切り替えたとき、表示することができません。

地図記号・表示について

表示	内容
	高速道路 (都市高速道路・有料道路を含む)
	国道
	主要道・都道府県道
	一般幹線道
	トンネルまたは整備計画区間 (各道路で表示色は異なります。)
	私鉄
	JR
	水域
	都道府県界
	緑地
	駅舎・敷地

知識

- 選択した地図色によって、道路の表示色は異なります。(→ P.66)
- VICS・交通情報を表示する設定になっているときは、道路の表示色が異なります。(→ P.207)

記号	内容
	官公庁
	都道府県庁
	市役所・東京 23 区役所
	町村役場・東京以外の区役所
	警察署
	消防署
	郵便局
	IC (インターチェンジ)
	SA (サービスエリア)
	PA (パーキングエリア)
	スマート IC (ETC 専用インターチェンジ)
	信号機
	駐車場
	駅
	道の駅
	フェリーターミナル
	港湾
	空港・飛行場
	学校
	幼稚園
	病院・医院
	電力会社・発電所
	電話局
	銀行・信用金庫・農協
	デパートなど
	ホテル・旅館など
	ビル
	工場

記号	内容
	灯台
	神社
	寺院
	教会
	霊園・墓地
	城・城跡
	名所・観光地など
	ゴルフ場
	スキー場
	海水浴場
	アイススケート場
	マリーナ・ヨットハーバー
	陸上競技場・体育館
	キャンプ場
	公園
	温泉
	山
	その他の施設
	通常の踏み切り
	ボトルネック踏み切り※
	レクサス販売店

※ 列車が頻繁に通過するため、通過するのに時間がかかる踏切。

知識

- 地図データに収録されているボトルネック踏み切りデータは、国土交通省の資料を参考に作成してあります。
- 表示される記号・表示の位置は実際と異なることがあります。また、複数の施設が代表して1つのマークで表示されることがあります。

1. VICS・交通情報の表示について

VICS・交通情報を表示する

地図上に VICS・交通情報 (VICS 記号・表示) を表示することができます。(→ P.207)

VICS・交通情報の表示例

▶ 通常の地図



▶ ハイウェイモード



渋滞情報の表示例

	渋滞	混雑	空き道
現況情報			
統計情報			

● VICS・交通情報には、現況情報と統計情報があります。

現況情報について

現況情報は次の情報です。

■ 現況 VICS 情報

VICS センターから提供される現況の情報

■ 現況交通情報

G-BOOK センターから提供されるプローブコミュニケーション交通情報 (→ P.588)

■ 統計情報について

過去の交通情報を統計処理した情報

知識

- この情報は、地図データに収録されています。現況情報が受信できないときでも、日時・時間帯に応じた情報を表示できます。
- 現況情報は、1/16 万図より詳細な地図で表示することができます。VICS 記号によっては、1/16 万図では表示できない記号もあります。
- 統計情報は、1/8 万図より詳細な地図で表示することができます。
- 現況交通情報は、Gルート探索(→P.588)すると取得することができます。
- 現況情報と統計情報を同時に表示する設定にしている場合は、現況情報を優先して表示します。
- 現況交通情報・統計情報は表示されない地点があります。また、地図差分更新(→ P.568)などにより今まで表示されていた地点でも、表示されなくなることがあります。
- 提供される現況交通情報・統計情報は、実際の交通状況と異なる場合がありますので、あくまでも参考としてください。
- 表示する地図の種類によっては、VICS・交通情報を表示させることができない場合があります。

タイムスタンプについて

タイムスタンプを選択すると、渋滞・規制音声案内を出力することができます。(→ P.190)



タイムスタンプ

時刻表示について

- 現況情報が提供された時刻を示しています。(現況情報が受信された時刻ではありません。)
- 現況情報が継続して受信されないと、約30分後に自動的に消去され、[--:--]の表示になります。現況情報が受信されていて、地図に表示する情報がないときも、表示が[--:--]になります。
- “パワー”スイッチをアクセサリモード、またはONモードにした直後など、現況情報が受信されるまでは、[--:--]の表示になります。

色について

目的地案内中で現在地がルート上にあるとき、ルート上(約10km以内)に現況情報があると色がかわります。

スイッチ	内容
赤色 (8:00)	渋滞情報
橙色 (8:00)	混雑情報
黄色 (8:00)	交通規制情報

文字表示について

現況 VICS 情報を受信すると「VICS」、現況交通情報を受信すると「交通情報」と表示します。

知識

- 現況 VICS 情報・現況交通情報の両方が受信されていないときは、「交通情報」が灰色になります。
- 1/32 万図より広域な地図では「交通情報」と表示します。
- “パワー” スイッチをアクセサリモード、または ON モードにした直後など、現況情報が受信されるまでは「交通情報」と表示します。
- 現況 VICS 情報と現況交通情報を同時に表示できるときは、「VICS」と表示します。

VICS 記号の内容を表示する

- 1 規制情報の記号、または駐車場情報の記号を選択。



知識

- VICS 記号によっては、内容が表示されない VICS 記号もあります。

VICS・交通情報の表示設定

VICS・交通情報を表示する

地図表示中 → **表示変更** →

表示変更画面

- 1 「VICS・交通情報」を選択。

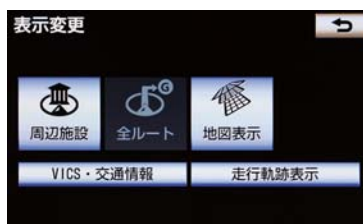

- 2 VICS・交通情報を表示する道路を選択する。

スイッチ	内容
[全て]	高速道路・一般道路に表示
[高速道のみ]	高速道路のみに表示
[一般道のみ] ※	一般道路のみに表示
[非表示]	交通情報を表示しない

※ ハイウェイモード (→ P.87) では、「一般道のみ」に設定しているときでも、VICS・交通情報を表示できます。

- VICS・交通情報を表示したときは、タイムスタンプが表示されます。

表示する VICS・交通情報を選択する

地図表示中 → **表示変更** →

VICS・交通情報 →

VICS・交通情報画面

1 [表示設定] を選択。



2 表示する VICS・交通情報を選択し、 [完了] を選択。

スイッチ	内容
[渋滞・混雑] ※	渋滞・混雑している道路の表示
[空き道] ※	空いている道路の表示
[規制情報]	事象・規制がある道路の表示
[駐車場]	駐車場情報の表示

※ 渋滞・混雑、空き道は統計情報を表示することができます。また、現況情報と統計情報を同時に表示することもできます。ただし、同じ地点に両方の情報があるときは、現況情報を優先して表示します。

- 作動表示灯が点灯している項目が表示されます。

2. VICS・交通情報を活用する

渋滞・規制音声案内について

目的地案内中で、現在地がルート上にあるとき、ルート上（約 10km 以内）の現況情報を音声案内させることができます。

音声案内の例

■VICS 表示がある地点

「およそ 1km 先 渋滞があります」

■VICS 記号のある地点

「およそ 5km 先 電気工事のため 車線規制中です」

音声案内はあくまでも参考としてください。

- 渋滞・規制音声自動発声の出力する／しないを設定できます。（→ P.160）

知識

- 音声案内の例は一般的なものであり、状況などにより異なった音声案内が出力されることがあります。
- 自転車位置が正確に特定できないときなどに、音声案内が出力されなかったり、まれに遅れたり、誤った音声案内が出力されることがあります。

渋滞・規制音声案内を再出力する

一度出力された渋滞・規制音声案内を再度出力させることができます。

1 タイムスタンプを選択。



- 一度音声案内が出力されるとタイムスタンプが点灯し、操作することができます。

知識

- VICS 渋滞・規制音声自動発声を「しない」に設定していても、タイムスタンプが点灯していれば、選択すると渋滞・規制音声案内を出力させることができます。

VICS 図形情報・文字情報を表示する

リモートタッチの **メニュー** または
MENU → **情報・G** → (**情報**) →
情報画面

1 [VICS] を選択。



2 [FM 図形] または [FM 文字] を選択。

3 情報の番号 ([1]・[2]・[3]…) を選択。

- 文字情報または図形情報に切り替えるとき
 → [文字] または [図形] を選択。

4 [▲]・[▼] または [自動送り] を選択。

- 前回情報を表示させたときに「自動送り」を選択していると、情報を表示すると同時に自動送りが開始されます。
- 情報のページを送るとき
 → [▲]・[▼] を選択。
- [自動送り] を選択すると、情報が自動で送られます。すべての情報が表示されたあとは、最初のページにもどります。走行中は自動送りできません。
- 情報の自動送りを中止するとき
 → [停止] を選択。
- 自動送り中に [▲]・[▼] を選択して、情報を送ったときは、自動送りは中止されます。

- 文字情報または図形情報に切り替えるとき
 → [文字] または [図形] を選択。
- [目次] を選択すると、VICS 情報目次画面が表示されます。(3 の画面)

割込情報（ビーコン即時案内）を表示する

ビーコンからの現況 VICS 情報が受信されたとき、VICS 文字情報または図形情報を自動的に表示させることができます。

割込情報の表示例



割込情報を切り替えるとき

1 [▲]・[▼] を選択。

- 文字情報または図形情報に切り替えるとき
 → [文字] または [図形] を選択。
- [表示消] を選択する、または約 15 秒以上操作しなかったときは、もとの画面にもどります。表示時間は調整することができます。(→ P.195)

知識

- 表示させている画面により、割込情報が表示されないことがあります。

ITS スポット対応 DSRC ユニッ ト*装着時に追加で受けられる割 込情報

- DSRCユニットを装着している場合、VICS文字情報・図形情報以外に、以下のサービスが受けられます。
- 画面内容はあくまでも参考です。本書の画面と実際の画面は異なることがあります。
- DSRCユニットについては、「ITS スポットサービス (DSRC) システムについて」(→ P.434) をご覧ください。

知識

- 以下の割込情報の音量は、ナビの音量設定で調整することができます。(→ P.90)
 - ・ 前方状況情報提供サービス
 - ・ 施設情報提供サービス

■前方状況情報提供サービス

進行方向先の交通状況を画面と音声、または音声で案内します。



■長文読上げサービス

ハイウェイラジオなどの情報を音声で案内します。

「現在の首都高速4号線上り方向の情報をお知らせします。……」

1 [はい] を選択。

- 読上げ中、[中止] をすると、読上げを中止します。

知識

- 読上げ情報は、2回読上げると終了します。
- 約15秒以上操作しなかったときは、もとの画面に戻ります。
- 再度読上げ情報を聞くときは、「割込情報を呼び出す」(→ P.193) をご覧ください。
- 長文読上げサービスの音量は、オーディオの音量調整ツマミで調整することができます。(→ P.216)

■施設情報提供サービス

進行方向先のサービスエリアやパーキングエリアの混雑情報や施設情報を画面や音声で案内します。

*: 仕様により異なる装備やオプション装備

割込情報を呼び出す

割込情報の表示を「しない」に設定しているときに、受信された割込情報を表示させることができます。また、一度表示された割込情報を再度表示させることもできます。

リモートタッチの **メニュー** または

MENU → **情報・G** → (**情報**) →

VICS → **VICS 画面**

- 1 VICS 呼出、または ITS スポット呼出の [割込情報] を選択。
- 2 [▲]・[▼] を選択して、割込情報を切り替える。



- 画面は、図形情報を使用しています。文字情報（ITS スポット呼出のときは、表示情報、読上げ情報）を表示したときも操作方法は同じです。
- VICS 呼出：文字情報または図形情報に切り替えるとき
→ [文字] または [図形] を選択。
- ITS スポット呼出：表示情報または読み上げ情報に切り替えるとき
→ [表示情報] または [読上げ情報] を選択。

知識

- 提供時刻より約 30 分以上経過した割込情報は、表示させることができません。
- ITS スポット呼出の「割込情報」は ITS スポット対応 DSRC ユニット*を装着している場合に表示されます。

割込情報の表示設定を変更する

割込情報の表示／非表示の設定、および割込情報の表示時間の調整をすることができます。

リモートタッチの **メニュー** または

MENU → **設定・編集** → **ナビ詳細設定**

→ **その他** → **ナビ詳細設定画面**

- 1 [VICS/ITS スポット設定] を選択。

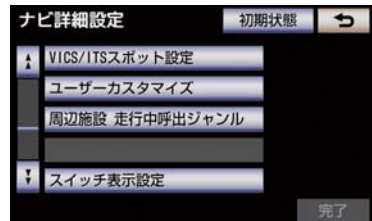

- 2 割込設定をし、[完了] を選択。

*：仕様により異なる装備やオプション装備

自動割込を設定する

自動割込のする／しないを設定できます。

- 1 各項目の【する】または【しない】を選択。

割込設定	内容
VICS/ITS スポット注意警戒情報 自動割込	注意警戒情報の表示
VICS 文字情報自動割込	文字情報の表示
VICS 図形情報自動割込	図形情報の表示
ITS スポット表示情報 自動割込	ITS スポット情報の表示
ITS スポット読上げ情報自動割込	ITS スポット読上げ情報（長文読上げ情報）確認画面の表示

- 2 【完了】を選択。

知識

- 自動割込情報を「しない」に設定していても、緊急情報が受信されたときは、自動的に文字情報または図形情報が表示されます。
- ITS スポットサービスにより提供される自動割込は、注意警戒情報、ITS スポット表示情報とITS スポット読上げ情報の設定項目でする／しないを設定できます。各々の設定項目に対する設定可能な自動割込み画面は、以下のようになります。

自動割込設定項目	自動割込画面の情報種別
VICS/ITS スポット注意警戒情報	コウジジョウホウ、ジコジョウホウ、サイガイジョウホウ、キショウロメンジョウホウ、ジシンジョウホウ、ソノタジョウホウ
ITS スポット表示情報	チュウシャジョウジョウホウ、リョコウジカンジョウホウ、ジショウジョウホウ、キセイジョウホウ、ジュウタイジョウホウ、コウガイジョウホウ、キショウジョウホウ、ウカイロジョウホウ、アンナイジョウホウ、サイガイジョウホウ、SAPA ジョウホウ、シセツジョウホウ、イベントジョウホウ、ツウコウキセイジョウホウ、ケイロアンナイジョウホウ、ソノタジョウホウ
ITS スポット読上げ情報	(なし)

- VICS/ITS スポット注意警戒情報の設定を「しない」にすると、ITS スポットサービス以外の情報についても表示されない場合があります。

自動割込表示時間を調整する

割込情報の表示時間を調整できます。

- 1 [自動割込みの表示時間] を選択。
- 2 表示時間を調整し、[完了] を選択。
 - 長くするとき
➡ [+] を選択。
 - 短くするとき
➡ [-] を選択。
- 3 [完了] を選択。

知識

- ITS スポット読上げ情報の表示時間は調整することができません。

ITS スポット走行情報アップリンクの設定をする*

走行履歴などの情報（走行位置の履歴や車両に関する情報など）を DSRC ユニットを通じて、ITS スポット (DSRC) 路側無線装置へ送ることができます。詳しくは、「道路管理者などからのお知らせとお願い」をご覧ください。（→ P.204）

- ITS スポット走行情報アップリンクのする／しないを設定することができます。（→ P.193）

- 1 [する] または [しない] を選択。

渋滞を考慮して探索する

ビーコンからの現況 VICS 情報が受信されたとき、受信された渋滞・規制情報が考慮されたルート探索ができます。

- プローブコミュニケーション交通情報が取得されたときは、取得された渋滞・規制情報が考慮されたルート探索ができます。（→ P.588）

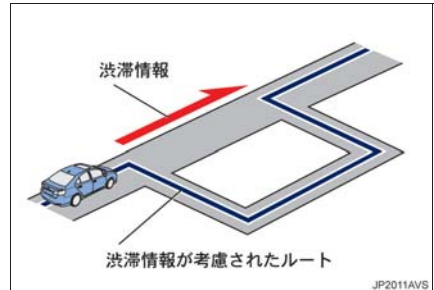

知識

- 現在地から約 10km 以内の渋滞・規制情報が考慮されます。したがって、遠方の渋滞・規制情報は考慮されません。

渋滞考慮探索の設定を変更する

渋滞考慮探索のする／しないを設定できます。

リモートタッチの **メニュー** または

MENU → **設定・編集** → **ナビ詳細設定**

→ **ルート系設定** → **ナビ詳細設定画面**

*: 仕様により異なる装備やオプション装備

1 [渋滞考慮探索] を選択。



2 [する] または [しない] を選択。

3 [完了] を選択。

新旧ルートと比較して表示する

ビーコンまたは G-BOOK センターから提供される現況情報が受信され、渋滞・規制情報が考慮されたルートが新たに見つかったとき、右画面に新ルートと元ルートの比較と分岐点までの距離を表示します。



- 渋滞考慮探索 (→ P.195)・新旧ルート比較表示を「する」に設定したとき、新旧ルート比較表示ができます。

新ルートで案内するとき

1 [新ルート] を選択。

- 約 10 秒以上操作しなかったときも、新ルートで案内します。

元ルートで案内するとき

1 [元ルート] または [↶] を選択。

新旧ルート比較表示の設定を変更する

新旧ルート比較表示のする／しないを設定できます。

リモートタッチの **メニュー** または

MENU → **設定・編集** → **ナビ詳細設定**
→ **ルート系設定** → **ナビ詳細設定画面**

1 [新旧ルート比較表示] を選択。



2 [する] または [しない] を選択。

3 [完了] を選択。

知識

- 新旧ルート比較表示を「しない」に設定していても、渋滞考慮探索 (→ P.195) を「する」に設定して、渋滞を考慮したルートが新たに見つかったときは自動的に新しいルートで案内します。
- 新旧ルート比較表示では、VICS・交通情報の表示設定 (→ P.188) に関わらず渋滞情報が表示されます。ただし、地図の縮尺によっては表示されないことがあります。(→ P.186)

3. VICS 放送局を選択する

放送局を選択する

現況 VICS 情報を提供している FM 放送局を選ぶことができます。

リモートタッチの **メニュー** または

MENU → **設定・編集** → **ナビ詳細設定**
→ **その他** → **ナビ詳細設定画面**

1 [VICS/ITS スポット設定] を選択。

2 [VICS 選局] を選択。

- 表示される画面は、前回選択していたモード（自動選択または手動選択）により異なります。

▶ 自動選択時

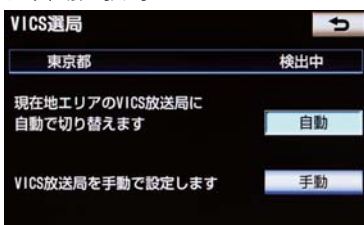

▶ 手動選択時



- 通常は、[自動] にしておいてください。「自動」で受信されないときのみ、[手動] で放送局または放送エリアを選択してください。

(知識)

- 新規エリアについては周波数を手動で選択しないと受信できない場合があります。

自動で放送局を選択する

現在地がある都道府県の、VICS 提供 FM 放送局が受信され、現在地を移動すると、自動的に放送局が切り替わります。

リモートタッチの **メニュー** または

MENU → **設定・編集** → **ナビ詳細設定**
→ **その他** → **VICS/ITS スポット設定**
→ **VICS 選局** → **VICS 選局画面**

1 [自動] を選択。

手動で放送局を選択する

▶ エリア選択

選んだ都道府県の VICS 提供 FM 放送局が受信されます。受信状態が変わると、選んだ都道府県内で自動的に放送局が切り替わります。

▶ 周波数選択

選んだ周波数の放送局が受信されます。受信状態が変わっても自動的に放送局は切り替わりません。

リモートタッチの **メニュー** または

MENU → **設定・編集** → **ナビ詳細設定**

→ **その他** → **VICS/ITS スポット設定**

→ **VICS 選局** → **VICS 選局画面**

- 1 **[手動]** を選択。
- 2 エリア選択時は、受信させる放送局のある都道府県名を選択。
周波数選択時は、**[^]**・**[v]** を選択して、放送局の周波数を選ぶ。
 - 放送局の電波が受信されると、「受信中」が表示されます。
- 3 **[完了]** を選択。

4. VICS の概要について

VICS とは

VICS (Vehicle Information and Communication System : 道路交通情報通信システム) は、渋滞や事故・工事・所要時間・駐車場混雑状況などの道路交通情報をリアルタイムに送信し、ナビゲーションなどの車載のモニターに表示するシステムです。また、道路交通情報の提供を通して、安全性の向上・交通の円滑化による環境の保全などを促進することを目的としています。

VICS サービスの仕組みについて

VICS は大きく分けて「情報収集」、「情報処理・編集」、「情報提供」、「情報活用」の4つのブロックから成り立っています。

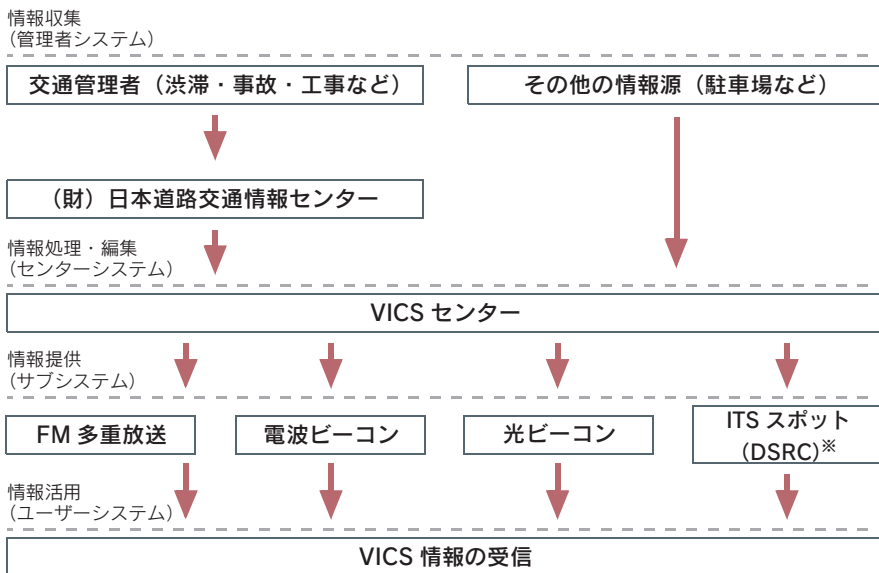

※ ITS スポット対応 DSRC ユニット装着車のみ受信することができます。

VICS リンクデータベースの著作権は、財団法人 日本デジタル道路地図協会・財団法人 日本交通管理技術協会 (TMT) が有しています。

VICS、およびこの機器に付与された  のロゴマークは財団法人 道路交通情報通信システムセンターの登録商標です。

VICS のメディアについて

VICS は、FM 多重放送・電波ビーコン・光ビーコン・ITS スポット (DSRC) ※ の 4 つのメディアを受信することができます。

- 4 つのメディアはそれぞれ特長が異なります。

※ ITS スポット対応 DSRC ユニット装着車のみ受信することができます。

■FM 多重放送

FM 多重放送は、VICS 提供 FM 放送局 (NHK-FM) から電波の届く範囲の車両に VICS 情報の提供が行われます。

■電波ビーコン

電波ビーコンは、おもに高速道路の路側に設置されており、その地点を通過する車両に VICS 情報の提供が行われます。

■光ビーコン

光ビーコンは、おもに一般道路の各車線ごとに設置されており、その車線を通過する車両に VICS 情報および DSSS 情報の提供が行われます。

■ITS スポット (DSRC)

ITS スポット (DSRC) は、おもに高速道路の路側に設置されており、その地点を通過する車両に ITS スポットサービス (DSRC) 情報の提供が行われます。また、ITS スポットにて受信した情報をナビゲーションに蓄積し、高速道路上の任意の場所でタイミングよく情報提供が行われます。

VICS の運用時間について

24 時間運用されています。

ただし、FM 多重放送は、第 1・第 3 月曜日の AM1:00 ~ 5:00 の間はメンテナンスのため休止する場合があります。

- 休止時間については、VICS FM 多重放送の「お知らせ」で案内します。
- VICS の運用時間は予告なく変更・廃止されることがあります。

VICS FM 多重放送を受信できないとき

この車載機は、以下のようなとき VICS FM 多重放送の情報を受信できません。

- VICS FM 多重放送を受信できない状態から、VICS 情報を表示できる地図画面、VICS 図形情報、VICS 文字情報を表示させようとした場合、VICS 情報が表示されない、または地図画面上の VICS タイムスタンプが更新されない状態になります。

知っておいていただきたいこと

- 提供されるVICS情報はあくまでも参考としてください。(提供されるVICS情報は、最新ではないことがあります。)
- 電波や光の信号がうまく受信されないときは、一部の表示が乱れることがあります。新しい信号が正しく受信できれば正しい表示に更新されます。
- VICSの表示内容は、VICSセンターが提供していますので、本書の画面と実際の画面は異なることがあります。
- VICS情報が発信されている地域により、情報の内容は異なります。
- VICSによる交通情報(渋滞や混雑の矢印など)の地図への表示は、毎年、追加・更新・削除され、その削除された部分は経年により、一部の情報が表示されなくなることがあります。

FM多重放送特有の事項について

- FM多重放送は、一定周期で情報が更新されますので、情報が揃うまでに時間がかかることがあります。
- 以下のようなときは、VICS情報が受信されないことがあります。
 - ・ トンネルの中にいるとき
 - ・ 高層ビルの谷間にいるとき
 - ・ 高架道路の下にいるとき
 - ・ 盆地にいるとき
 - ・ 大型車とすれちがったとき

電波ビーコン・ITSスポット(DSRC)特有の事項について

- 電波ビーコン・ITSスポット(DSRC)は、直線的にしか電波が届きません。
- 以下のようなときは、VICS情報が受信されないことや誤って受信されることがあります。
 - ・ 電波ビーコン・ITSスポット(DSRC)を発信する路側に街路樹が茂っているとき
 - ・ トンネルの中にいるとき
 - ・ 高架道路の下にいるとき
 - ・ 大型車と並んで走行しているとき
 - ・ アンテナ付近に障害物があるとき
 - ・ 高速道路の下一般道路を走行しているとき、高速道路の電波ビーコン・ITSスポットが受信されることがあります。

光ビーコン特有の事項について

- 以下のようなときは、VICS情報が受信されないことや誤って受信されることがあります。
 - ・ 太陽と重なったとき
 - ・ 雪が積もっているときやフロントウインドウガラスがよごれているとき
 - ・ アンテナ付近に障害物があるとき

VICS の用語について

より有効に VICS を利用していただくために、以下の用語の説明をご一読ください。

緊急情報について

津波情報などの緊急の伝達が必要とされる情報を受信すると、このシステムでは、ほかの情報より優先して提供・表示されます。

交通情報関連の用語について

- 渋滞：交通の流れが非常に悪い状態を示します。
- 混雑：交通の流れがやや悪い状態を示します。

駐車場・SA・PA 関連の用語について

- 空車：駐車場（SA・PA）の利用が可能な状態を示します。
- 混雑：駐車場（SA・PA）において、利用率が高い状態を示します。
- 満車：駐車場（SA・PA）において、ほぼ満車の状態を示します。
- 不明：駐車場（SA・PA）の情報が無い状態を示します。
- 閉鎖：駐車場が閉鎖されている状態を示します。

VICS センター著作権について

- 1 お客様は、共通ネットワーク仕様書の著作権その他知的所有権を財団法人道路交通情報通信システムセンター、社団法人新交通管理システム協会および財団法人道路新産業開発機構が所有または管理すること、並びに共通ネットワーク仕様書以外の VICS 技術情報等の著作権その他知的所有権および使用許諾権を財団法人道路交通情報通信システムセンターが所有または管理することに同意する。
- 2 お客様は、財団法人道路交通情報通信システムセンター、社団法人新交通管理システム協会および財団法人道路新産業開発機構の共通ネットワーク仕様書の著作権その他知的所有権の保護に努める、並びに財団法人道路交通情報通信システムセンターの共通ネットワーク仕様書以外の VICS 技術情報等の著作権その他知的所有権および使用許諾権の保護に努める。

VICS・ITS スポット・DSSS について問い合わせをする

レクサス販売店への問い合わせについて

■以下の内容はレクサス販売店にご相談ください。

- VICS 車載機 ITS スポット対応 DSRC ユニットの調子・機能・使用方法・その他に関するもの
- VICS 情報の表示に関するもの
- ITS スポットにて提供される道路交通情報に関するもの
- ITS スポット安全運転支援案内に関するもの
- VICS のサービスエリアに関するもの
- DSSS 運転支援機能に関するもの
- その他上記に類するもの

VICS センターへの問い合わせについて

■以下の内容は VICS センターにご相談ください。

- VICS 文字情報・VICS 図形情報に関するもの
- ITS スポットにて提供される道路交通情報に関するもの
- ITS スポット安全運転支援案内に関するもの
- VICS の概念・事業計画（サービスエリアの計画）に関するもの
- DSSS の概念・事業計画に関するもの

VICS センター

- 電話番号（受け付け時間…9：30～17：45、土曜・日曜・祝日を除く）
0570-00-8831（全国共通・PHSを除く）
- FAX 番号（受け付け時間…24 時間）
03-3562-1719
- ホームページ
次のアドレスでも連絡先をご覧ください。
<http://www.vics.or.jp/>

連絡先およびアドレスは、予告なしに変更・休止することがあります。
ご了承ください。

道路管理者などからのお知らせとお願い

プローブ情報の利用及び取り扱いについて

国土交通省、東日本高速道路株式会社、中日本高速道路株式会社、西日本高速道路株式会社、首都高速道路株式会社、阪神高速道路株式会社、本州四国連絡高速道路株式会社、名古屋高速道路公社、福岡北九州高速道路各社及び広島高速道路公社（以下、「道路管理者等」と言います。）は、ITS スポット対応カーナビ^{※1}からプローブ情報を収集する場合における情報の利用や取り扱いについて、次の通りお知らせします。

プローブ情報をご提供いただくことで、より精度の高い道路交通情報などをドライバーの方々に提供することなどが可能となり、道路がより使いやすくなると期待されます。また、交通事故の削減や道路渋滞の緩和など環境負荷低減の取り組みにも活用する予定です。

※1: 製品により、ITS車載器、DSRCユニット、DSRC車載器等と呼ばれていることがあります。

1. プローブ情報

(1) ここで「プローブ情報」とは、ITS スポット対応カーナビに記録された走行位置の履歴などの情報で、道路管理者等が管理する ITS スポット (DSRC) 路側無線装置^{※2}と無線通信を行うことによりITS スポット対応カーナビから収集される情報を言います。

なお、このプローブ情報から車両又は個人を特定することはできません。プローブ情報として収集する情報は次の通りです。

- ・ ITS スポット対応カーナビに関する情報（無線機に関する情報（製造メーカー、型番等）、カーナビゲーションに関する情報（製造メーカー、型番等））
- ・ 車両に関する情報^{※3}
- ・ 走行位置の履歴^{※4}
- ・ 急な車両の動きの履歴^{※4}

※2: 道路管理者とプローブ情報の収集に関する協定等を結んだ者が管理するITS スポットを含みます。

※3: 車載機のセットアップの際にご提供いただいた車両情報の一部です。なお、この情報に、車台番号や、自動車登録番号又は車両番号の4桁の一連番号は含まれないため、車両又は個人を特定することはできません（例：「品川 500 あ 1234」では「1234」の部分は含まれません。）。

※4: 走行開始地点や走行終了地点などの個人情報にかかわる情報は、収集されません。

2. プローブ情報の利用目的

- (1) 道路管理者等は、プローブ情報を道路交通情報や安全運転支援情報の提供などドライバーへのサービス、道路に関する調査・研究、道路管理の目的に利用します。^{※5}

※5: 例えば、収集した走行位置の履歴を統計的に処理することで、区間の走行所要時間や、渋滞の影響を高い精度で把握し、ドライバーに情報提供することができます。また、急な車両の動きを統計的に処理することで、道路上の障害物の検知や、走行に必要な箇所を把握し、ドライバーに情報提供することが考えられます。

- (2) 道路管理者等は、(1) 目的以外でプローブ情報を利用しません。

3. プローブ情報の収集

- (1) 道路管理者等は、道路管理者が管理する DSRC 路側無線装置^{※2} によって、プローブ情報を収集する場合があります。

- (2) ITS スポット対応カーナビ利用者は、設定により、1. (1) で示す情報のうちカーナビゲーションに関する情報、走行位置の履歴、急な車両の動きの履歴について、道路管理者への提供の可否を選択することができます。^{※6}

選択の方法には、「ITS スポット走行情報アップリンクの設定をする」(→ P.195) をご覧ください。

※6: カーナビゲーションに関する情報、走行位置の履歴、急な車両の動きの履歴を提供する機能の無いカーナビゲーションは該当しません。

- (3) ITS スポット対応カーナビ利用者は、カーナビゲーションに関する情報、走行位置の履歴、急な車両の動きの履歴を提供することで、これを利用した様々な追加サービスの提供を受けられる場合があります。

4. プローブ情報の第三者への提供

- (1) 道路管理者等は、2. (1) の目的のため、プローブ情報又はこれを統計的に処理した情報を、道路管理者等、他の情報提供主体、大学等の研究機関、その他第三者に提供する場合があります。

- (2) 道路管理者等は、ITS スポット対応カーナビ、DSRC 路側無線装置等の関係設備について、障害発生時の対応や、これらの研究・開発の目的のため、プローブ情報又はこれを統計的に処理した情報を、製造・開発メーカーに提供する場合があります。

- (3) 道路管理者は、(1) 及び(2) 以外でプローブ情報を第三者に提供しません。

5. プローブ情報の取り扱い

- (1) 道路管理者は、プローブ情報を安全に管理し、情報の漏えい等の防止に努めます。
- (2) 道路管理者は、プローブ情報が不要となった時点で、当該プローブ情報を消去します。
- (3) 道路管理者は、プローブ情報の提供先における情報の安全管理について、提供先を適切に指導します。

6. 問い合わせ先

国土交通省道路局道路交通管理課高度道路交通システム推進室
03-5253-8111(代)

東日本高速道路株式会社、中日本高速道路株式会社、西日本高速道路株式会社、首都高速道路株式会社保全・交通部管制技術グループ、阪神高速道路株式会社情報システム部システム技術課、本州四国連絡高速道路株式会社保全計画部保安全管理課、名古屋高速道路公社、福岡北九州高速道路公社、広島高速道路公社

次のホームページでも説明をご覧ください。

国土交通省道路局 ITS ホームページ：

<http://www.mlit.go.jp/road/ITS/j-html/index.html>

2011年10月現在

VICS 過去データについて

この製品を使用する際には、以下の条項に同意しなければなりません。

甲＝財団法人道路交通情報通信システムセンター

- 1** 契約者は、共通ネットワーク仕様書の著作権その他知的所有権を甲、UTMS 協会及び道路新産が所有し又は管理すること、並びに共通ネットワーク仕様書以外の VICS 技術情報等の著作権その他知的所有権及び使用許諾権を甲が所有し又は管理することに同意する。
- 2** 契約者は、甲、UTMS 協会及び道路新産の共通ネットワーク仕様書の著作権その他知的所有権の保護に努める、並びに甲の共通ネットワーク仕様書以外の VICS 技術情報等の著作権その他知的所有権及び使用許諾権の保護に努める。

VICS 記号・表示について

表示	道路の種類
	VICS 対象道
	VICS 非対象道
	通行止めの区間
	渋滞している道路
	混雑している道路
	すいている道路

※夜画のときは白色で表示されます。

記号	駐車場・SA・PA 情報
	駐車場（空車）
	駐車場（混雑）
	駐車場（満車）
	駐車場（不明）
	駐車場（閉鎖）
	SA・PA（空車）
	SA・PA（混雑）
	SA・PA（満車）
	SA・PA（不明）
	SA・PA（閉鎖）

記号	規制情報
	事故
	故障車
	路上障害
	注意
	地震警戒宣言
	工事
	火災

記号	規制情報
	雨
	凍結
	雪
	作業
	通行止め
	右折禁止
	左折禁止
	直進禁止
	片側交互通行
	チェーン規制
	進入禁止
	対面通行
	車線規制
	徐行
	入口閉鎖
	大型車両通行止め
	入口規制
	出口規制
	速度規制
	イベント

知識

- 表示される記号・表示の位置は実際と異なることがあります。また、複数のVICS・交通情報が代表して1つの記号で表示されることがあります。

1 はじめに

1. 知っておいて
 いただきたいこと 212
 使用できるディスクについて 212
 プレーヤーについて 214
 文字情報の表示について 214
2. 基本操作をする 215
 操作スイッチ 215
 電源を ON する / OFF する 216
 音量を調節する 216
 操作画面を表示する 216
 モードを切り替える 216
 音の設定をする 217

2 ラジオを聞く

1. ラジオを操作する 219
 ラジオを聞く 220
 放送局を選ぶ 220
 放送局を記憶する 221
 エリアスイッチについて 222
 交通情報放送を受信する 222

3 DVDプレーヤーを操作する

1. CD・DVDの出し入れ 223
 セットするには 223
 取り出すには 223
2. 音楽CDを聞く 225
 CDを聞く 226
 聞きたい曲を選ぶ 226
 早送り、早戻しする 227
 同じ曲を繰り返し聞く 227
 曲の順番をランダムに聞く 227
3. MP3/WMAディスクを聞く 228
 MP3/WMA ディスクを再生する 229
 聞きたいフォルダを選ぶ 229
 聞きたい曲（ファイル）を選ぶ 229
 早送り、早戻しする 230
 同じ曲（ファイル）を
 繰り返し聞く 230
 同じフォルダを繰り返し聞く 230
 フォルダの中からランダムに聞く ... 231
 全フォルダの中からランダムに
 聞く 231
 MP3/WMA について 231

オーディオ&ビジュアル

4. DVD (DVDビデオ、DVD-VR) を見る.....	234	2. サウンドライブラリに録音する	257
操作画面について	235	録音についての注意	257
DVD を再生する	236	録音する	257
映像を一時停止する	237	録音を中止する	258
映像を止める	237	録音の設定を変更する	258
早送り、早戻しする	237	3. サウンドライブラリを聞く	260
スロー再生する	238	サウンドライブラリを再生する	261
静止画を切り替える	238	聞きたいアルバムを選ぶ	261
見たい場所を選ぶ	238	聞きたい曲 (トラック) を選ぶ	264
メニュー画面を操作する	239	早送り、早戻しする	264
音声を切り替える	240	同じ曲 (トラック) を 繰り返して聞く	265
字幕を切り替える	240	同じアルバムを繰り返し聞く	265
アングルを切り替える	241	アルバムの中からランダムに 聞く	266
音声モードを切り替える	241	全アルバムの中からランダムに 聞く	266
再生モードを切り替える	241	4. サウンドライブラリを 編集する	267
ディスクで指定された位置まで 戻って見る	242	サウンドライブラリ 編集メニュー画面について	267
画面モードを切り替える	242	お気に入りの楽曲集 (マイベスト) を作成する	268
画質を調整する	243	マイベストを編集する	269
プレーヤーの設定をする	243	アルバム情報を編集する	271
5. 知っておいて いただきたいこと	250	アルバムを削除する	275
DVD ビデオ再生中の 操作について	250	曲 (トラック) を削除する	276
DVD ビデオについて	250	HDD 空き容量を確認する (詳細情報の表示)	276
4 サウンドライブラリについて			
1. お使いになる前に	254		
サウンドライブラリの概要	254		
データベースについて	254		

5 デジタルテレビを見る

1. 地上デジタルテレビの操作について..... 277
 - 操作画面について..... 278
 - 地上デジタルテレビを見るための準備..... 279
 - 地上デジタルテレビを見る..... 280
 - チャンネルを選ぶ..... 280
 - 番組を選ぶ..... 281
 - 画面モードを切り替える..... 282
 - 画質を調整する..... 282
 - チャンネルを記憶する..... 283
 - 自動でチャンネルを記憶する..... 283
 - エリアスイッチについて..... 284
 - ワンセグ放送に自動で切り替える... 285
 - 同じ放送局の中継局を自動で受信する..... 285
 - 音声多重放送の音声モードを切り替える..... 286
 - EPG(電子番組表)を見る..... 286
 - データ放送を見る..... 287
 - データ放送を操作する..... 288
 - 画面表示・音声を切り替える..... 289
 - 放送局からのお知らせについて..... 291
 - 緊急警報放送 (EWS) について..... 291
 - 機能設定をする..... 292
2. 知っておいていただきたいこと..... 296

6 AUXを操作する

1. AUXについて..... 297
 - 再生する..... 298

7 USBメモリーについて

1. はじめに..... 299
2. USBメモリーを操作する..... 301
 - 再生する..... 301
 - 聞きたいフォルダ (アルバム) を選ぶ..... 301
 - 聞きたい曲 (ファイル) を選ぶ..... 302
 - 早送り、早戻しする..... 302
 - 同じ曲 (ファイル) を繰り返し聞く..... 302
 - 同じフォルダを繰り返し聞く..... 303
 - フォルダの中からランダムに聞く... 303
 - 全フォルダの中からランダムに聞く..... 303
 - USBメモリーについて..... 303
 - MP3/WMA について..... 304

8 iPodについて

1. はじめに..... 306
2. iPodを操作する..... 308
 - 再生する..... 308
 - プレイモードを選ぶ..... 308
 - 聞きたい曲 (トラック) を選ぶ..... 308
 - 早送り、早戻しする..... 309
 - 同じ曲 (トラック) を繰り返し聞く..... 309
 - アルバムの中からランダムに聞く..... 309
 - 全アルバムの中からランダムに聞く..... 310
 - iPod カバーアートを表示する..... 310
 - iPod について..... 311

9 Bluetoothオーディオを聞く

1. はじめに..... 312
 - Bluetooth オーディオについて 312
 - 各種表示について 313
 - Bluetooth 機器使用上の
注意事項について 314
2. Bluetoothオーディオを
操作する 316
 - Bluetooth オーディオを聞く 317
 - 一時停止する 317
 - 聞きたいアルバムを選ぶ 318
 - 聞きたい曲 (トラック) を選ぶ 318
 - 早送り、早戻しする 319
 - 同じ曲 (トラック) を
繰り返し聞く 319
 - 同じアルバムを繰り返し聞く 319
 - アルバムの中からランダムに
聞く 320
 - 全アルバムの中からランダムに
聞く 320
3. Bluetoothオーディオの設定を
変更する 321
 - ポータブル機を登録する 321
 - ポータブル機を接続する 322
 - 使用するポータブル機を
選択する 324
 - ポータブル機の詳細情報を
表示する 325
 - 車載機の Bluetooth 設定を
変更する 327
 - ポータブル機の登録を削除する 328

10 ステアリングスイッチを使用する

1. ステアリングスイッチで
操作する 329
 - ステアリングスイッチについて 329
 - 電源を入れる 329
 - 音量を調整する 329
 - モードを切り替える 329
 - ラジオ・テレビ受信時に
放送局を選ぶ 330
 - 音楽 CD・MP3/WMA
ディスク再生時に選曲する 330
 - DVD 再生時に見たい場所を選ぶ 330
 - サウンドライブラリ再生時に
選曲する 331
 - USB メモリ再生時に選曲する 331
 - iPod 再生時に選曲する 331
 - Bluetooth オーディオ再生時に
選曲する 331

1. はじめに

1. 知っておいていただきたいこと

使用できるディスクについて

CD・DVDについて

以下のマークのついたディスクが再生できます。

■音楽 CD



■DVD ビデオ

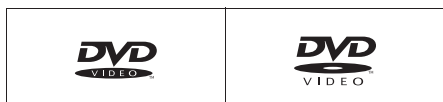

■CD-R/RW

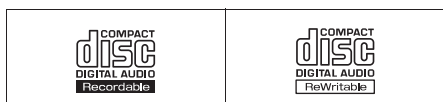

■DVD-R/RW



- ビデオフォーマットまたは VR フォーマット（ビデオレコーディングフォーマット）で記憶された DVD-R/RW の再生に対応しています。また、CPRM 対応の DVD-R/RW の再生にも対応しています。
- コピーコントロール CD などの正式な CD 規格に準拠していない特殊ディスクには対応していません。
- CD-R/RW、DVD-R/RW は、記録状態、記録方法やディスクの特性、キズ、汚れ、長時間の車室内環境における劣化により再生できない場合があります。また、ファイナライズ処理されていないディスクは再生できません。

⚠注意

- ディスクには指紋、よごれ、キズ等をつけないように取り扱ってください。
- ディスクを扱うときは、中心の穴と端を挟んで持つか、両端を挟んで持ち、ラベル面を上にしてください。
- ディスクのよごれは、プラスチックレンズ用メガネふきなどの柔らかく乾いた布で軽くふき取ってください。手で強く押ししたり、かたい布でこすると表面に傷がつくことがあります。また、レコードスプレー・帯電防止剤・アルコール・ベンジン・シンナーなどの溶剤や化学ぞうきんなどを使用すると、ディスクが損傷し、使用できなくなるおそれがあります。
- ディスク取り出しスイッチを押して、ディスクが飛び出した状態のまま長時間放置しないでください。ディスクがそるなど変形し、使用できなくなるおそれがあります。
- ディスクは直射日光を避けて保管してください。ディスクがそるなど変形し、使用できなくなるおそれがあります。
- DualDiscには対応していません。機器の故障の原因となりますので、使用しないでください。
- レンズクリーナーを使用すると、プレーヤーのピックアップ部の故障の原因となるおそれがありますので、使用しないでください。

 注意

- 直径12cmの円形以外のディスクは再生できません。特殊形状のディスクは、機器の故障の原因となりますので、使用しないでください。

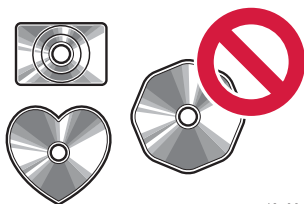

a49c004

- 低品質または変形したディスクは機器の故障の原因となりますので、使用しないでください。

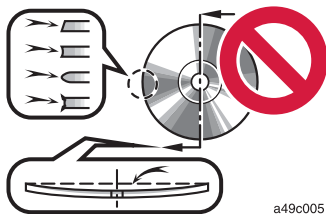

a49c005

- 記録部分に透明または半透明部分があるディスクは、正常に出し入れや再生ができなくなるおそれがありますので、使用しないでください。

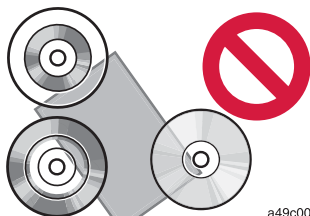

a49c006

 注意

- セロハンテープ、シール、CD-R用ラベルなどが貼ってあるディスクや、はがしたあとのあるディスクは使用しないでください。プレーヤーが正常に作動しなくなったり、ディスクが取り出せなくなるなど、故障の原因となるおそれがあります。



a49c007

- プリントブルディスク（ラベル面印刷に対応したディスク）は使用しないでください。ディスクが取り出せなくなるなど、故障の原因となるおそれがあります。

プレーヤーについて

- プレーヤー内部を保護するため、異常が生じたときは自動的にプレーヤーの機能が停止します。画面に表示されたメッセージにしたがって操作しても、なお機能が停止しているときは、故障のおそれがありますのでレクサス販売店で点検を受けてください。
- 寒いときや雨降りのときは、車内のガラスが曇るように、プレーヤー内部にも露（水滴）が生ずることがあります。この場合、音が飛んだり、再生が停止したりしますので、しばらくの間、換気または除湿してからご使用ください。
- 悪路走行などで激しく振動した場合、音飛びをすることがあります。

文字情報の表示について

各種画面で情報として表示できる文字数には制限があるため、すべてを表示できないことがあります。また、記録されている内容によっては正しく表示されなかったり、表示ができないことがあります。

1. はじめに

2. 基本操作をする

操作スイッチ

“パワー”スイッチがアクセサリモード、または ON モードのとき使用できます。

▶ 操作画面



▶ オーディオ操作スイッチ

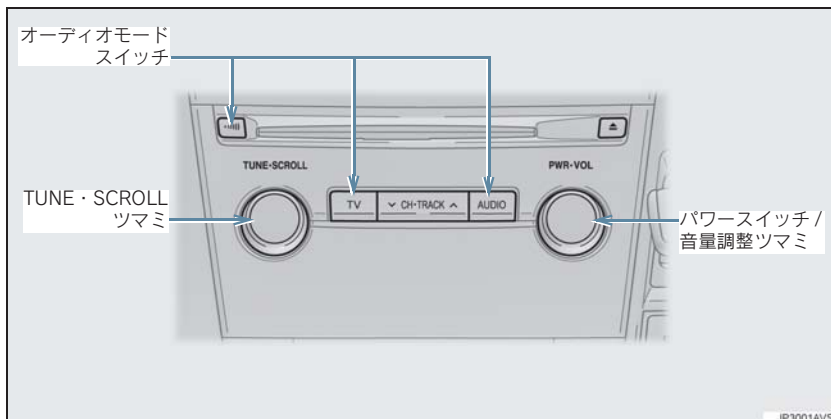

電源を ON する / OFF する

1 パワースイッチを押す。

- スイッチを押すごとに、電源が ON と OFF に切り替わります。
- オーディオモードスイッチを押しても電源が ON になります。

知識

- オーディオを聞いているときに、車内または車の近くで携帯電話を使用すると、オーディオのスピーカーからノイズ（雑音）が聞こえることがありますが、故障ではありません。

音量を調節する

1 音量調整ツマミをまわす。

- 大きくするとき
➡ 右へまわす。
- 小さくするとき
➡ 左へまわす。



注意

- 安全運転に支障がないように適度な音量でお聞きください。

操作画面を表示する

オーディオやデジタルテレビの操作は、おもに操作画面を表示させて行います。

オーディオモードスイッチから表示する

- 1 オーディオモードスイッチの **AUDIO** を押す。

リモートタッチから表示する

- 1 リモートタッチの **メニュー** または **MENU** を押す。(→ P.20)

2 [オーディオ] を選択。

- 選択されているモードの操作画面が表示されます。

- 操作画面を表示したとき、約 20 秒以上操作しないと自動的に操作画面を表示する前の画面に戻りますが、自動的に画面が切り替わらないように設定することもできます。(→ P.39)

モードを切り替える

モードスイッチで切り替える

オーディオモードスイッチで選択します。

AUDIO:

ラジオを受信したり、ディスク・サウンドライブラリ・外部機器を再生する

- スイッチを押すごとに、AM・FM・CD(DVD)・サウンドライブラリ・外部機器・デジタルテレビが切り替わります。

TV : デジタルテレビを受信する

⋯⋯) : 交通情報を受信する

操作画面で切り替える

操作画面を表示しているときは、画面内のスイッチで選択することもできます。

各オーディオ操作画面表示中
(→ P.216)

1 希望のモードを選択する。



スイッチ	内容
AM	AM ラジオを受信する
FM	FM ラジオを受信する
DISC	CD または DVD を再生する
HDD	サウンドライブラリを再生する
USB	USB メモリーを再生する
iPod	iPod を再生する
BT	Bluetooth オーディオを再生する
AUX	外部機器を再生する
TV	デジタルテレビを受信する

知識

- 次のようなときは、スイッチを操作しても選択することができません。
 - ・ ディスクが挿入されていないとき (DISC モード)
 - ・ 再生するデータのない (録音されていない) とき (サウンドライブラリモード)
 - ・ AUX/USB 端子に機器が接続されていないとき (AUX、USB/iPod モード)

音の設定をする

各オーディオ操作画面表示中
(→ P.216)

1 [音設定] を選択。



2 各項目を設定する。

- 音設定画面には 2 つの画面があります。
 - ・ 画面を切り替えるとき
→ **音設定 1** または **音設定 2** を選択。

項目	ページ
音質の調整	218
音量バランスの調整	218
音量補正 (ASL) の設定	218
音場調整 (SURROUND) の設定	218

3 設定が終わったら、[完了] を選択。

音質を調整する

TREB（高音）、MID（中音）、BASS（低音）の調整をすることができます。

各オーディオ操作画面（→ P.216）→

音設定 → 音設定 1 画面

[+]：強調する

[-]：弱める

知識

- 各オーディオモードごとに独立して調整することができます。

音量バランスを調整する

前後左右の音量バランスの調整をすることができます。

各オーディオ操作画面（→ P.216）→

音設定 → 音設定 1 画面

前後音量バランス

[FRONT]：前側音量を強調する

[REAR]：うしろ側音量を強調する

左右音量バランス

[R]：右側音量を強調する

[L]：左側音量を強調する

音量補正（ASL[※]）をする

走行時の車速に応じて音質や音量を自動的に補正し、走行時でも停車時と同様な音質・音量感で音楽を聞くことができます。

※ ASL は Automatic Sound Levelizer の略

各オーディオ操作画面（→ P.216）→

音設定 → 音設定 2 → 音設定 2 画面

- 1 [ASL] を選択し、[ON] または [OFF] を選択。

- [OFF] のときは、補正されません。

音場調整（SURROUND）の設定をする

臨場感ある音質に切り替えることができます。

各オーディオ操作画面（→ P.216）→

音設定 → 音設定 2 → 音設定 2 画面

- 1 [SURROUND] を選択し、[ON] または [OFF] を選択。

2. ラジオを聞く

1. ラジオを操作する

ラジオを聞いているときに、オーディオモードスイッチの **AUDIO** を押すと、操作画面が表示されます。

- リモートタッチからも表示することができます。(→ P.216)

▶ 操作画面



▶ オーディオ操作スイッチ

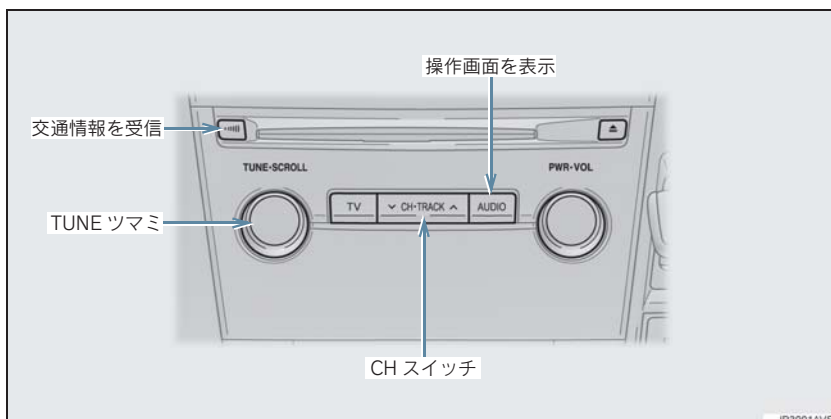

ラジオを聞く

1 オーディオモードスイッチの **AUDIO** を押す。

- ラジオ以外のモードが選択されたとき
➔ ラジオモードが選択されるまで **AUDIO** を押す。

- オーディオ操作画面からモードを選択することもできます。(→ P.216)

知識

- 走行中、受信状態は刻々とかわるため電波の強さがかわったり、障害物や電車、信号機などの影響により最良な受信状態を維持することが困難なことがあります。
- 放送を受信できても、放送局名が表示されないことがあります。
- 本体(画面外)のスイッチは、操作画面が表示されていないときでも操作することができます。

放送局を選ぶ

プリセットスイッチから選ぶ

■ 操作画面で選ぶ

ラジオ操作画面表示中 (→ P.219)

1 希望の放送局が記憶されているプリセットスイッチを選択。

■ オーディオ操作スイッチで選ぶ

1 **▽ CH · TRACK ▲** を押す。

- プリセット番号の大きい方へ選択するとき
➔ ▲側を押す。
- プリセット番号の小さい方へ選択するとき
➔ ▼側を押す。
- プリセットスイッチに放送局を記憶させたいときや、記憶されている放送局を変更したいとき
➔ 「放送局を記憶する」(→ P.221)

手動で選ぶ

1 TUNE ツマミをまわす。

- 周波数を高い方へ選択するとき
➔ 右側にまわす。
- 周波数を低い方へ選択するとき
➔ 左側にまわす。

自動で選ぶ

受信感度が良く、現在受信している周波数に一番近い周波数を自動で選択します。

1 **▽ CH · TRACK ▲** を押す。

- 周波数を高い方へ選択するとき
➔ ▲側を“ピー”と音がするまで押す。
- 周波数を低い方へ選択するとき
➔ ▼側を“ピー”と音がするまで押す。
- 途中で止めるとき
➔ 再度スイッチを押す。

知識

- 地域や車の向きなどの条件により、すべての周波数の受信感度が悪い場合、自動で選択できないことがあります。

放送局を記憶する

プリセットスイッチに周波数をあらかじめ記憶させておくことにより、ワンタッチで選局することができます。自宅付近などで日頃よくお聞きになる放送局を記憶させておくとう便利です。

ラジオ操作画面表示中 (→ P.219)

手動で放送局を記憶する

- 1 記憶したい放送局の周波数を選択する。(→ P.220)
- 2 記憶させたいプリセットスイッチを“ピー”と音がするまで選択し続ける。
 - 記憶された周波数がプリセットスイッチに表示されます。

自動で放送局を記憶する

自動で受信可能な周波数を、一時的にプリセットスイッチに記憶させることができます。旅先などで放送局の周波数がわからないときなどに便利です。

ラジオ操作画面表示中 (→ P.219)

- 1 [AUTO.P] を“ピー”と音がするまで選択し続ける。

- 画面に「AUTO.P」の表示が出ます。
- 周波数の記憶操作が終了すると、“ピツピツ”と音がして記憶した中で一番低い周波数を受信します。
- 記憶された周波数がプリセットスイッチに表示されます。
- 解除するとき
 - ➔ 再度 [AUTO.P] を選択。

AUTO.P スイッチで記憶させた周波数を変更する

- 1 記憶したい放送局の周波数を選択する。(→ P.220)
- 2 変更したい周波数が記憶されているプリセットスイッチを“ピー”と音がするまで選択し続ける。
 - 記憶された周波数がプリセットスイッチに表示されます。

(知識)

- 自動で周波数を記憶させても、[AUTO.P] を選択する前(「AUTO.P」の表示が出ていないとき)に記憶させた周波数は消去されません。
- 受信感度の良い周波数を低い順に6局まで自動的に記憶します。受信周波数が6局未満のときは、残りのプリセットスイッチには何も記憶されません。
- 地域や車の向きなどの条件により、すべての周波数の受信感度が悪い場合、自動で記憶できないことがあります。
- 同じ放送局からの受信でも、TUNE ツマミで選択し、記憶させた周波数とAUTO.Pスイッチで記憶させた周波数は一致しないことがあります。
- AUTO.Pスイッチによる周波数の記憶操作を同じ場所で繰り返しても、受信感度の状態によっては、操作ごとに記憶される周波数が異なることがあります。

エリアスイッチについて

あらかじめナビゲーションがエリアごとに記憶している放送局を表示させることができます。(GPSの自車位置情報により、今いる地域で放送されている放送局の局名と周波数がプリセットスイッチに表示されます。)

旅先などで放送局の周波数がわからないときなどに便利です。

ラジオ操作画面表示中 (→ P.219)

1 [エリア] を選択。

- 画面に「エリア .P」の表示が出ます。
- 解除するとき
→ 再度 [エリア] を選択。

知識

- プリセットスイッチを選択し続けても、周波数を記憶させることはできません。
- AM 放送の場合、昼画表示 (ライト消灯時) と夜画表示 (ライト点灯時) で、表示される周波数・放送局名が異なることがあります。

交通情報放送を受信する

交通情報放送を行っている地域で、あらかじめ記憶されている交通情報放送局を受信することができます。

1 オーディオモードスイッチの を押す。

- 解除するとき
→ 再度  を押す。

記憶されている周波数を変更する

1 AM 放送を選択する。(→ P.220)

2 記憶したい放送局の周波数を選択する。(→ P.220)

3 オーディオモードスイッチの を “ピツ” と音がするまで押し続ける。

知識

- 新車時には 1620kHz にセットしてあります。
- オーディオモードスイッチの  を押して、ラジオを受信しているときは、TUNE ツマミ・CH スイッチを操作しても、周波数は切り替わりません。

3. DVD プレーヤーを操作する

1. CD・DVD の出し入れ

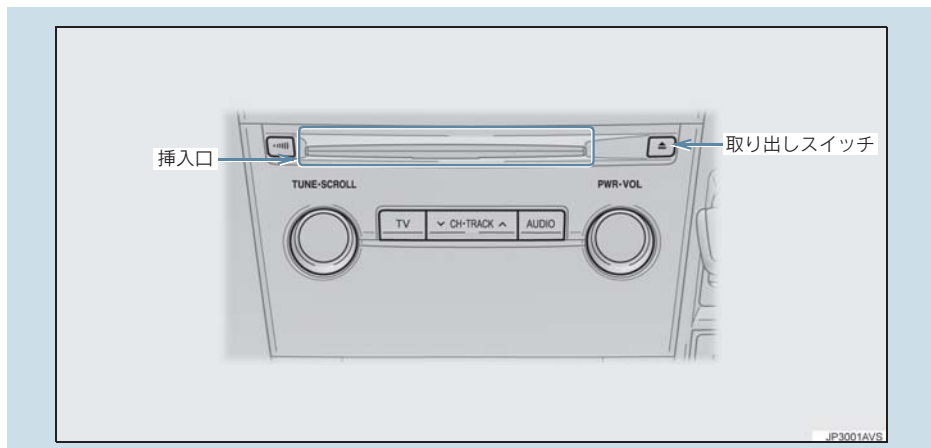

セットするには

1 ラベル面を上にして、挿入口に挿入する。

- 途中まで差し込むと自動的に引き込まれ、再生を開始します。

取り出すには

1 取り出しスイッチの  を押す。

 注意

- CD または DVD を挿入するときは、2 枚以上重ねて挿入しないでください。ディスクが取り出せなくなったり、故障の原因となります。



- 挿入口に CD または DVD 以外のものを入れないでください。故障の原因となります。

知識

- このプレーヤーは 8cm ディスクには対応していません。

2. 音楽 CD を聞く

CD を聞いているときに、オーディオモードスイッチの **AUDIO** を押すと、CD 操作画面が表示されます。

- リモートタッチからも表示することができます。(→ P.216)

▶ 操作画面



▶ オーディオ操作スイッチ

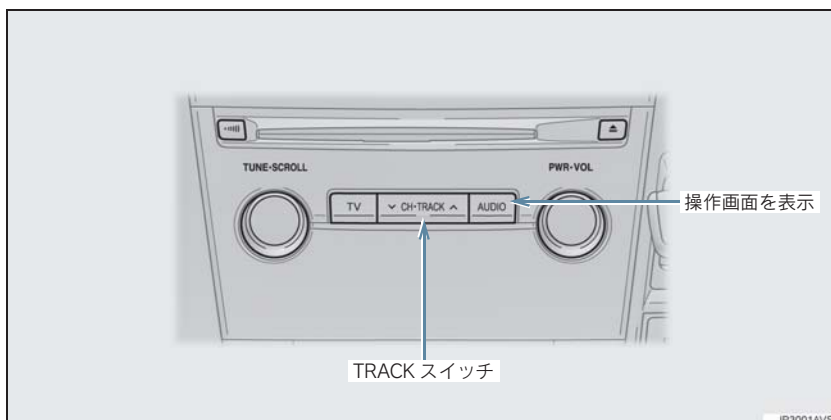

知識

- 本体（画面外）のスイッチは、操作画面が表示されていないときでも操作することができます。

CD を聞く

CD が挿入されていないとき

- 1 CD を挿入する。(→ P.223)

CD が挿入されているとき

- 1 オーディオモードスイッチの **AUDIO** を押す。
 - DISC 以外のモードが選択されたとき
 - ➔ DISCモードが選択されるまで **AUDIO** を押す。
 - オーディオ操作画面からモードを選択することもできます。(→ P.216)
 - **【録音開始】** を選択すると、現在再生中のCDをサウンドライブラリに録音します。(→ P.257)
 - CD を再生したとき、自動的に録音を開始するように設定することもできます。(→ P.257)

知識

- 再生しているCDにアーティスト名などの情報が収録されていない場合、本機のデータベースに該当する情報がある場合は表示されます。
- ディスク挿入時にディスクの種類を判別しているため、再生までに時間がかかります。

聞きたい曲を選ぶ

TRACK スイッチで選ぶ

- 1 **∨ CH・TRACK ∧** を押す。

- うしろにあるとき
 - ➔ ∧側を押す。
- 前にあるとき
 - ➔ ∨側を押す。

操作画面で選ぶ

CD 操作画面表示中 (→ P.225)

- 1 トラック名の [**<**]・[**>**] を選択。
 - うしろにあるとき
 - ➔ トラック名の [**>**] を選択。
 - 前にあるとき
 - ➔ トラック名の [**<**] を選択。

リスト画面で選ぶ

CD 操作画面表示中 (→ P.225)

- 1 トラック名を選択。
- 2 聞きたい曲を選択。



録音済みアイコン

知識

- ハードディスクに録音されている曲には録音済みアイコンが表示されます。

早送り、早戻しする

1 **▽CH・TRACK△** を押す。

- 早送りするとき
 - ➔ △側を押し続ける。
- 早戻しするとき
 - ➔ ▽側を押し続ける。
 - ・ 希望の位置で手を離すと、その位置から再生されます。

同じ曲を繰り返し聞く

選択している曲を繰り返し再生することができます。

CD 操作画面表示中 (→ P.225)

1 **[RPT]** を選択。

- スイッチの作動表示灯が点灯し、「RPT」が表示されます。
- 解除するとき
 - ➔ 再度 **[RPT]** を選択。

曲の順番をランダムに聞く

ランダム (無作為) に曲を選択し再生することができます。

CD 操作画面表示中 (→ P.225)

1 **[RAND]** を選択。

- スイッチの作動表示灯が点灯し、「RAND」が表示されます。
- 解除するとき
 - ➔ 再度 **[RAND]** を選択。

3. MP3/WMA ディスクを聞く

MP3/WMA ディスクを聞いているときに、オーディオモードスイッチの **AUDIO** を押すと、MP3/WMA 操作画面が表示されます。

- リモートタッチからも表示することができます。(→ P.216)

▶ 操作画面



▶ オーディオ操作スイッチ

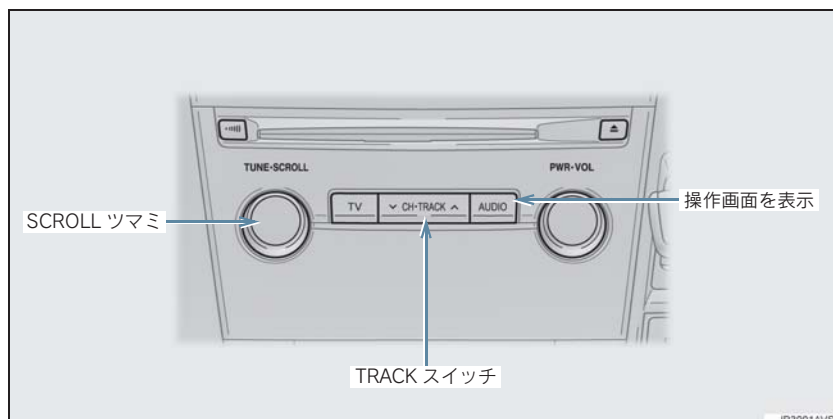

知識

- 本体（画面外）のスイッチは、操作画面が表示されていないときでも操作することができます。

MP3/WMA ディスクを再生する

ディスクが挿入されていないとき

- 1 ディスクを挿入する。(→ P.223)

ディスクが挿入されているとき

- 1 オーディオモードスイッチの **AUDIO** を押す。
- DISC 以外のモードが選択されたとき
→ DISCモードが選択されるまで **AUDIO** を押す。
- オーディオ操作画面からモードを選択することもできます。(→ P.216)

知識

- ディスク挿入時にディスクの種類を判別しているため、再生までに時間がかかります。

聞きたいフォルダを選ぶ

SCROLL ツマミで選ぶ

- 1 SCROLL ツマミをまわす。
- うしろにあるとき
→ 右側にまわす。
- 前にあるとき
→ 左側にまわす。

操作画面で選ぶ

MP3/WMA 操作画面表示中
(→ P.228)

- 1 フォルダ名の [**<**]・[**>**] を選択。

- うしろにあるとき
→ フォルダ名の [**>**] を選択。
- 前にあるとき
→ フォルダ名の [**<**] を選択。

リスト画面で選ぶ

MP3/WMA 操作画面表示中
(→ P.228)

- 1 フォルダ名を選択。
- 2 聞きたいフォルダを選択。
- 3 聞きたいファイルを選択し、[完了] を選択。

聞きたい曲 (ファイル) を選ぶ

TRACK スイッチで選ぶ

- 1 **∇ CH · TRACK ▲** を押す。
- うしろにあるとき
→ ▲側を押す。
- 前にあるとき
→ ∇側を押す

操作画面で選ぶ

MP3/WMA 操作画面表示中
(→ P.228)

- 1 ファイル名の [**<**]・[**>**] を選択。

- うしろにあるとき
➔ ファイル名の [>] を選択。
- 前にあるとき
➔ ファイル名の [<] を選択。

リスト画面で選ぶ

MP3/WMA 操作画面表示中
(→ P.228)

1 ファイル名を選択。

▶ 画面スイッチを使用する場合

2 聞きたい曲を選択。

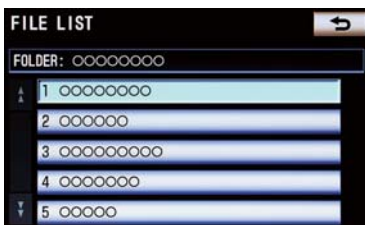

▶ SCROLL ツマミを使用する場合

2 SCROLL ツマミをまわして聞きたい曲を選択する。

早送り、早戻しする

1 **∇ CH · TRACK ▲** を押す。

- 早送りするとき
➔ ▲側を押し続ける。
- 早戻しするとき
➔ ∇側を押し続ける。
- 希望の位置で手を離すと、その位置から再生されます。

同じ曲 (ファイル) を繰り返し聞き

選択している曲を繰り返し再生することができます。

MP3/WMA 操作画面表示中
(→ P.228)

1 [RPT] を選択。

- スイッチの作動表示灯が点灯し、「RPT」が表示されます。
- 解除するとき
➔ [RPT] を2回選択。
- 選択するごとに、以下の順に表示が切り替わります。

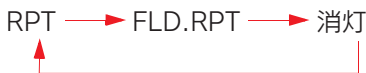

同じフォルダを繰り返し聞き

選択しているフォルダを繰り返し再生することができます。

MP3/WMA 操作画面表示中
(→ P.228)

1 [RPT] を2回選択。

- スイッチの作動表示灯が点灯し、「FLD.RPT」が表示されます。
- 解除するとき
➔ 再度 [RPT] を選択。
- 選択するごとに、以下の順に表示が切り替わります。

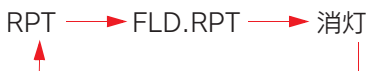

フォルダの中からランダムに聞く

選択しているフォルダの中からランダム（無作為）に曲を選択し再生することができます。

MP3/WMA 操作画面表示中
(→ P.228)

1 [RAND] を選択。

- スイッチの作動表示灯が点灯し、「RAND」が表示されます。
- 解除するとき
➡ [RAND] を 2 回選択。
- 選択するごとに、以下の順に表示が切り替わります。



全フォルダの中からランダムに聞く

全フォルダの中からランダム（無作為）に曲を選択し再生することができます。

MP3/WMA 操作画面表示中
(→ P.228)

1 [RAND] を 2 回選択。

- スイッチの作動表示灯が点灯し、「FLD.RAND」が表示されます。
- 解除するとき
➡ 再度 [RAND] を選択。

- 選択するごとに、以下の順に表示が切り替わります。



MP3/WMA について

MP3 (MPEG Audio LAYER3) は音声圧縮技術に関する標準フォーマットです。

MP3 を使用すれば、元のファイルを約 1/10 のサイズに圧縮することができます。

WMA (Windows Media Audio) はマイクロソフト社の音声圧縮フォーマットです。MP3 よりも小さいサイズに圧縮することができます。

使用できる MP3/WMA ファイルの規格やそれを記憶したメディア、フォーマットには制限があります。MP3/WMA ファイルを書き込むときには次のことに注意してください。

再生可能な MP3 ファイルの規格について

■ 対応規格

MP3 (MPEG1 LAYER3、MPEG2 LSF LAYER3)

■ 対応サンプリング周波数

MPEG1 LAYER3 : 32、44.1、48 (kHz)
MPEG2 LSF LAYER3 : 16、22.05、24 (kHz)

■ 対応ビットレート

MPEG1 LAYER3 : 32、64、80、96、112、128、160、192、224、256、320 (kbps)
MPEG2 LSF LAYER3 : 8、32、64、80、96、112、128、144、160 (kbps)

※VBR (Variable Bit Rate) に対応していません。

■対応チャンネルモード

ステレオ、ジョイントステレオ、デュアルチャンネル、モノラル

再生可能な WMA ファイルの規格について

■対応規格

WMA Ver.7、8、9 (9.1、9.2)

■対応サンプリング周波数

32、44.1、48 (kHz)

■対応ビットレート

Ver.7、8 : CBR (Constant Bit Rate) 48、64、80、96、128、160、192 (kbps)

Ver.9 (9.1、9.2) : CBR (Constant Bit Rate) 48、64、80、96、128、160、192、256、320 (kbps)

※ VBR (Variable Bit Rate) に対応していません。

※ 2ch 再生のみ対応しています。

ID3 タグ /WMA タグについて

MP3 ファイルには、ID3 タグと呼ばれる付属文字情報を入力することができ、曲のタイトル、アーティスト名などを保存することができます。

ID3 Ver.1.0、1.1、ID3 Ver.2.2、2.3、2.4 の ID3 タグに対応しています。(文字数は ID3 Ver.1.0、1.1 に準拠します。)ただし、ID3Ver.2.4 の場合、表示されないことがあります。

WMA ファイルには、WMA タグと呼ばれる付属文字情報を入力することができ、ID3 タグと同様に曲のタイトル、アーティスト名を保存することができます。

使用できるメディアについて

MP3/WMA の再生に使用できるメディアは CD-ROM および CD-R、CD-RW です。

なお、CD-R、CD-RW は通常の音楽 CD に使用されているディスクに比べ高温多湿環境に弱く、一部の CD-R、CD-RW は再生できない場合があります。また、ディスクに指紋や傷をつけた場合、再生できないことや、音飛びすることがあります。

一部の CD-R、CD-RW は長時間の車内環境において劣化するものがあります。

なお、CD-R、CD-RW は紫外線に弱いため、光を通さないケースに保管することをおすすめします。

使用できるディスクのフォーマットについて

使用できるメディアのフォーマットは下記のとおりです。

- ・ディスクフォーマット
 - : CD-ROM Mode1
 - : CD-ROM Mode2
 - : CD-ROM XA Mode2 Form1、Form 2
- ・ファイルフォーマット
 - : ISO9660 レベル 1、レベル 2 (joliet、Romeo)
 - : UDF2.01

上記フォーマット以外で書き込まれた MP3/WMA ファイルは正常に再生できなかったり、ファイル名やフォルダ名などが正しく表示されない場合があります。

規格ならびに制限事項は次のとおりです。

- ・最大ディレクトリ階層 : 8 階層
- ・最大フォルダ名 / ファイル名文字数 : 全角 16 文字。半角のみのときは 32 文字。
- ・最大フォルダ数 : 192 (ルート含む)
- ・ディスク内最大ファイル数 : 255

ファイル名について

MP3/WMA と認識し再生するファイルは MP3/WMA の拡張子 “.mp3” / “.wma” がついたものだけです。

MP3/WMA ファイルには、“.mp3” / “.wma” の拡張子をつけて保存してください。

マルチセッションについて

マルチセッションに対応しており、MP3/WMA ファイルを追記した CD-R および CD-RW の再生が可能です。ただし、ファーストセッションのみ再生します。

MP3/WMA の再生について

MP3/WMA ファイルが収録されているディスクを挿入すると、最初にディスク内のすべてのファイルをチェックします。ファイルのチェックが終わると、最初の MP3/WMA ファイルを再生します。

ディスク内のチェックを早く終わらせるために、MP3/WMA ファイル以外のファイルや必要のないフォルダなどを書き込まないことをおすすめします。

音楽データと MP3 または WMA 形式のデータが混在しているディスクは、音楽データのみを再生します。

注意

- MP3/WMA 以外のファイルに “.mp3” / “.wma” の拡張子をつけると、MP3/WMA ファイルと誤認識して再生してしまい、大きな雑音が出てスピーカーを破損する場合があります。MP3/WMA 以外のファイルに “.mp3” / “.wma” の拡張子をつけないでください。

知識

- 安定した音質で再生するために、MP3 の場合、128kbps の固定ビットレート、44.1kHz のサンプリング周波数を推奨します。
- CD-R、CD-RW はディスクの特性により読み取れない場合があります。
- MP3/WMA は市場にフリーウェア等、多くのエンコーダソフトが存在し、エンコーダの状態やファイルフォーマットによって、音質の劣化や再生開始時のノイズの発生、また再生できない場合もあります。
- ディスクに MP3/WMA 以外のファイルを記録すると、ディスクの認識に時間がかかったり、再生できない場合があります。
- Microsoft、Windows、Windows Media は、米国 Microsoft Corporation の米国及びその他の国における登録商標です。

3. DVD プレーヤーを操作する

4. DVD (DVD ビデオ、DVD-VR) を見る

この項目では、DVD ビデオ (ビデオフォーマットで記録した DVD-R/RW 含む)・DVD-VR (ビデオレコーディングフォーマットで記録した DVD-R/RW) の操作方法を説明しています。

- “パワー” スイッチがアクセサリモードまたは ON モードのときで、さらに安全上の配慮から車を完全に停止し、パーキングブレーキをかけたときのみディスクの映像をご覧になることができます。(走行中は音声だけになります。)
- ディスクの映像が表示されないとき
 - ➡ オーディオモードスイッチの **AUDIO** を押す。(→ P.235)
- DVD を操作する画面には、操作画面と各種切替画面があります。目的に応じていずれかの画面を表示して操作します。
 - ・ 本体 (画面外) のスイッチは、操作画面や各種切替画面が表示されていないときでも操作することができます。
 - ・ 画面のスイッチを選択したとき、画面に  が表示されたときは、ディスクがその操作を禁止していることを示していますので、その操作を行うことはできません。

操作画面について

ディスクを再生しているとき（音声のみを聞いているときを含む）に、オーディオモードスイッチの **AUDIO** を押す、またはディスクの映像をご覧になっているときに画面を選択すると表示されます。

- リモートタッチからも表示することができます。（→ P.216）

▶ 操作画面



▶ オーディオ操作スイッチ

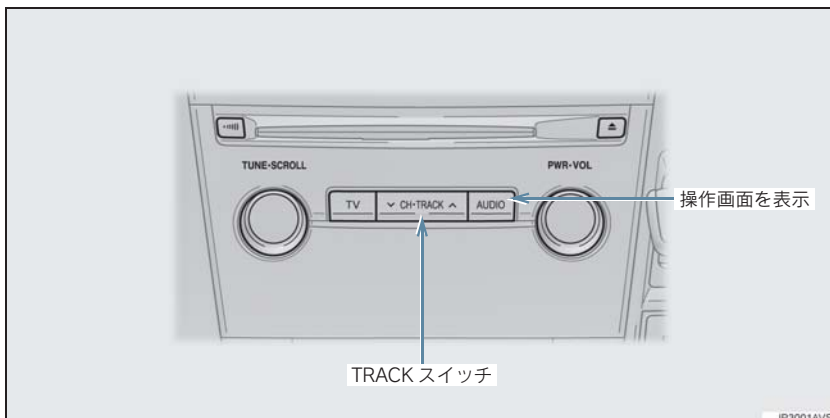

- **[全画面]** を選択すると映像を全画面で表示します。

[メニュー]、**[トップメニュー]**、**[❖選択]** は、DVD ビデオ再生時に表示されます。

各種切替画面について

操作画面で、**[各種切替]** を選択すると表示されます。

▶DVD ビデオ再生時



DVD を再生する

ディスクが挿入されていないとき

1 ディスクを挿入する。(→ P.223)

ディスクが挿入されているとき

1 オーディオモードスイッチの **AUDIO** を押す。

- DISC 以外のモードが選択されたとき
→ DISCモードが選択されるまで **AUDIO** を押す。
- オーディオ操作画面からモードを選択することもできます。(→ P.216)

知識

- ディスクを挿入する、またはディスクが挿入されているときに DVD モードにすると、ディスク読み込み中の画面が表示され、その後再生をはじめます。

メニュー画面が表示されたとき

▶DVD ビデオ

- 1 **[↓]**・**[↑]**・**[←]**・**[→]** を選択して、メニュー項目を選択し、**[決定]** を選択。

▶メニュー表示の画面例



- ディスクによっては、メニュー項目を直接選択できるものもあります。
- 選択したメニュー項目が再生されます。

知識

- ディスクによって、オートスタートの設定(→ P.246)がされているときは、走行を開始すると自動的に再生されます。
- 表示されるメニュー項目や操作方法はディスクによって異なります。再生させているディスクに添付の取扱説明書をご覧ください。(画面は一例です。)

暗証番号入力画面が表示されたとき

▶ DVD ビデオ

1 暗証番号を入力し、[完了] を選択。



- 間違えたとき
→ [修正] を選択。

- 暗証番号については「視聴制限レベルを設定する」(→ P.246) をご覧ください。

⚠ 警告

- DVD ビデオでは、迫力のある効果音を得るために、通常の会話シーンの音量を小さくして録音されているものがあります。このようなディスクで、会話シーンのときに音量調整を行うと、効果音のシーンや DVD ビデオ以外のモードにしたとき、音量が大きすぎる場合がありますので、注意してください。音量が大きすぎると運転の妨げとなり、思わぬ事故につながるおそれがありますので、危険です。

知識

- ディスクに傷がついていたり、内部が結露しているときは、画面の一部が表示されなくなることがあります。
- ディスクによっては読み込み中の画面の表示時間が長い場合があります。
- メニュー項目の画面など音声が入力されていない場合があります。そのような場面では、音声が入力されない状態が継続されますので、一度、映像を確認して、再生などの操作を行ってください。

映像を一時停止する

DVD 操作画面表示中 (→ P.235)

1 [||] を選択。

- 通常再生するとき
→ [▶] を選択。

映像を止める

DVD 操作画面表示中 (→ P.235)

1 [■] を選択。

- 通常再生するとき
→ [▶] を選択。

早送り、早戻しする

操作画面で操作する

DVD 操作画面表示中 (→ P.235)

1 [▶▶]・[◀◀] を選択し続ける。

- 早送りするとき
→ [▶▶] を選択し続ける。
- 早戻しするとき
→ [◀◀] を選択し続ける。
- 希望の位置で手を離すと、その位置から再生されます。

TRACK スイッチで操作する

▶ DVD ビデオ

1 **∨ CH・TRACK ∧** を押す。

- 早送りするとき
→ ∧側を押し続ける。
- 早戻しするとき
→ ∨側を押し続ける。
- 希望の位置で手を離すと、その位置から再生されます。

スロー再生する

DVD 操作画面表示中 (→ P.235)

1 **[II]** を選択。

2 **[▶▶]** を選択。

- スイッチを選択している間、スロー再生されます。

静止画を切り替える

▶ DVD-VR

DVD 操作画面 (→ P.235) →

各種切替 → **各種切替画面**

- 前へ進めるとき
→ **[ページ送り]** を選択。
- 選択することにより静止画が切り替わります。

見たい場所を選ぶ

タイトルを選ぶ

DVD 操作画面 (→ P.235) →

各種切替 → **各種切替画面**

1 **[サーチ]** を選択。

2 タイトル番号を入力する。



- 間違えたとき
→ **[修正]** を選択。

3 **[完了]** を選択。

チャプターを選ぶ

1 **∨ CH・TRACK ∧** を押す。

- うしろにあるとき
→ ∧側を押す。
- 前にあるとき
→ ∨側を押す。

知識

- ディスクにより、操作できなかつたり、異なる動作をすることがあります。

プログラム（プレイリスト）を 選ぶ

▶DVD-VR

1 **∨ CH・TRACK ∧** を押す。

- うしろにあるとき
➡ ∧側を押す。
- 前にあるとき
➡ ∨側を押す。

知識

- ディスクにより、操作できなかつたり、異なる動作をすることがあります。

メニュー画面を操作する

▶DVD ビデオ

ディスク独自のメニュー項目を操作
することができます。

DVD 操作画面表示中 (→ P.235)

1 [メニュー] または [トップメニュー]
を選択。

- メニュー画面を表示中に、操作スイッチが
表示されていないとき
➡ **[◊選択]** を選択。

2 [**↓**]・[**↑**]・[**←**]・[**→**] を選択して、
メニュー項目を選択し、[決定]を選択。

▶メニュー表示の画面例



- ディスクによっては、メニュー項目を直接
選択できるものもあります。
- 選択したメニュー項目が再生されます。

知識

- 表示されるメニュー項目や操作方法は
ディスクによって異なります。再生させ
ているディスクに添付の取扱説明書を
ご覧ください。(上の画面は一例です。)

音声を切り替える

音声は複数収録されているディスクの場合、音声を切り替えることができます。

DVD 操作画面 (→ P.235) →

各種切替 → 各種切替画面

- 1 [音声] を選択。
- 2 [音声切替] を選択。



- 選択するごとに、音声言語が切り替わります。

知識

- 現在選択中の音声は DVD ビデオ再生時のみ表示されます。

字幕を切り替える

字幕は複数収録されているディスクの場合、字幕を切り替えることができます。

DVD 操作画面 (→ P.235) →

各種切替 → 各種切替画面

- 1 [字幕] を選択。
- 2 [字幕切替] を選択。



- 選択するごとに、字幕言語が切り替わります。
- [字幕消し] を選択すると、字幕を表示させないようにすることができます。再び表示するとき → 再度 [字幕消し] を選択。

知識

- [字幕消し] および現在選択中の字幕は DVD ビデオ再生時のみ表示されます。

アングルを切り替える

▶DVD ビデオ

複数のカメラで同時に撮影された映像が収録されているディスクの場合、カメラアングルを切り替えることができます。複数のアングルが収録されているときは、マルチアングルマーク(→ P.245)が表示されます。

DVD 操作画面 (→ P.235) →

各種切替 → **各種切替画面**

- 1 [アングル] を選択。
- 2 [アングル切替] を選択。



- 選択するごとに、アングルが切り替わります。

音声モードを切り替える

▶DVD-VR

音声多重で収録されているディスクの場合、主音声 / 副音声を切り替えることができます。

DVD 操作画面 (→ P.235) →

各種切替 → **各種切替画面**

- 1 [主 / 副] を選択。

- 選択するごとに、以下の順に切り替わりません。

主音声 → 副音声 → 主・副音声

再生モードを切り替える

▶DVD-VR

ディスク内にプレイリストが作成されているときにプレイリストを再生することができます。

DVD 操作画面 (→ P.235) →

各種切替 → **各種切替画面**

- 1 [再生モード] を選択。
 - 2 [プレイリスト] を選択。
- プログラムを再生するとき
→ [プログラム] を選択。

知識

- ディスク内にプレイリストがないときは [再生モード] は表示されません。

ディスクで指定された位置まで戻って見る

▶ DVD ビデオ

ディスクのあらかじめ決められた位置へ移動し、その位置から再生されます。

DVD 操作画面 (→ P.235) →

各種切替 → 各種切替画面

- 1 [リターン] を選択。

知識

- ディスクにより、操作できなかつたり、異なる動作をすることがあります。

画面モードを切り替える

DVD 操作画面 (→ P.235) →

各種切替 → 各種切替画面

- 1 [Wide] を選択。
- 2 [Normal]・[Wide1]・[Wide2] のいずれかを選択。



- 3 [完了] を選択。

- 画面の表示については「画面モードについて」(→ P.35) をご覧ください。

画質を調整する

DVD 操作画面 (→ P.235) →

各種切替 → 各種切替画面

- 1 [画質調整] を選択。
- 2 [<] または [>] を選択し、調整したい項目に切り替える。



- 3 画質を調整し、[完了] を選択。

- 以下の項目が調整できます。

項目	スイッチ	機能
コントラスト	強	強くする
	弱	弱くする
明るさ	明	明るくする
	暗	暗くする
色合い	緑	緑色を強くする
	赤	赤色を強くする
色の濃さ	濃	色を濃くする
	淡	色を淡くする

プレーヤーの設定をする

あらかじめお好みの設定にしておけば、ディスクを再生するたびに設定する必要がありません。

DVD 操作画面 (→ P.235) →

各種切替 → 各種切替画面

- 1 [DVD 初期設定] を選択。
- 2 各項目を設定する。

▶ 初期設定画面



項目	ページ
音声言語の設定	244
字幕言語の設定	244
ソフトメニュー言語の設定 ※	245
マルチアングルマーク表示 の設定※	245
視聴制限レベルの設定※	246
オートスタートの設定※	246
音声ダイナミックレンジの 設定	246

※ DVD-VR には反映されません。

3 設定が終わったら、[完了] を選択。

- [初期状態] を選択すると、視聴制限以外の項目が初期設定の状態にもどります。
(→ P.249)

音声言語を設定する

優先して聞きたい音声の言語を設定することができます。

DVD 操作画面 (→ P.235) →

各種切替 → DVD 初期設定 →

初期設定画面

1 [音声] を選択。

2 出力させる音声言語を選択。

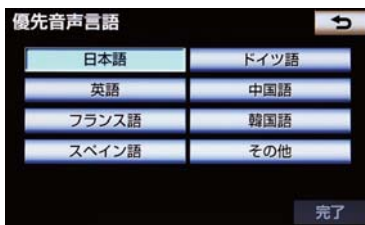

- [その他] を選択したとき
→ 「言語コードを入力する」 (→ P.247)

3 [完了] を選択。

字幕言語を設定する

優先して表示したい字幕の言語を設定することができます。

DVD 操作画面 (→ P.235) →

各種切替 → DVD 初期設定 →

初期設定画面

1 [字幕] を選択。

2 表示させる字幕言語を選択。



- [その他] を選択したとき
→ 「言語コードを入力する」 (→ P.247)

3 [完了] を選択。

ソフトメニュー言語を設定する

▶ DVD ビデオ

ディスク独自のメニュー項目に表示される言語を設定することができます。

DVD 操作画面 (→ P.235) →

各種切替 → DVD 初期設定 →

初期設定画面

- 1 [ソフトメニュー] を選択。
- 2 表示させるソフトメニュー言語を選択。



- [その他] を選択したとき
➔ 「言語コードを入力する」 (→ P.247)

- 3 [完了] を選択。

マルチアングルマーク表示の設定をする

▶ DVD ビデオ

マルチアングル (→ P.252) で記憶されているディスクを再生させているときに表示されるマルチアングルマークを「表示」または「非表示」に切り替えることができます。



マルチアングルマーク

DVD 操作画面 (→ P.235) →

各種切替 → DVD 初期設定 →

初期設定画面

- 1 [マルチアングルマーク] を選択。
- 2 [表示] または [非表示] を選択。

3

オーディオ&ビジュアル

視聴制限レベルを設定する

▶ DVD ビデオ

視聴制限レベル (→ P.252) の設定をすることができます。

DVD 操作画面 (→ P.235) →

各種切替 → DVD 初期設定 →

初期設定画面

- 1 [視聴制限] を選択。
- 2 暗証番号を入力する。



- 暗証番号が未設定のとき (「----」が表示されているとき) は、入力した番号が暗証番号として登録されます。
- 間違えたとき
→ [修正] を選択。

- 3 [完了] を選択。
- 4 設定したい視聴制限レベルを選択。
 - 暗証番号入力時、[修正] に連続して 10 回選択すると、暗証番号を初期化 (未設定の状態に) することができます。

オートスタートの設定をする

▶ DVD ビデオ

メニュー画面表示中に走行を開始したとき、選択されているメニュー項目を自動的に再生するように設定することができます。

DVD 操作画面 (→ P.235) →

各種切替 → DVD 初期設定 →

初期設定画面

- 1 [オートスタート] を選択。
- 2 [ON] または [OFF] を選択。

知識

- ディスクにより自動的に再生することができないことがあります。

音声ダイナミックレンジの設定をする

音声の最大値と最小値の比を設定することができます。

DVD 操作画面 (→ P.235) →

各種切替 → DVD 初期設定 →

初期設定画面

- 1 [音声ダイナミックレンジ] を選択。

2 [MAX]・[STD]・[MIN] のいずれかを選択。

[MAX]：最大ダイナミックレンジ

[STD]：標準ダイナミックレンジ

[MIN]：最小ダイナミックレンジ

言語コードを入力する

音声言語・字幕言語・ソフトメニュー言語の初期設定で、[その他]を選択したときは、言語コードを入力することにより、言語を選択することができます。

DVD 操作画面 (→ P.235) →

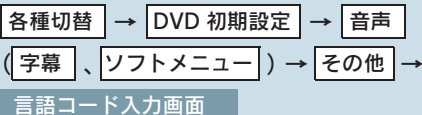

1 言語コードを入力する。

▶「字幕言語」のコード入力画面



- 間違えたとき
 → [修正] を選択。

2 [完了] を選択。

■言語コード一覧

コード	言語名称	コード	言語名称	コード	言語名称	コード	言語名称
1001	日本語	0520	エストニア語	1214	リンガラ語	1911	スロバック語
0514	英語	0521	バスク語	1215	ラオス語	1912	スロベニア語
0618	フランス語	0601	ベルシア語	1220	リトアニア語	1913	サモア語
0405	ドイツ語	0609	フィンランド語	1222	ラトビア語	1914	ショナ語
0920	イタリア語	0610	フィジー語	1307	マダガスカル語	1915	ソマリ語
0519	スペイン語	0615	フェロー語	1309	マオリ語	1917	アルバニア語
1412	オランダ語	0625	フリジア語	1311	マケドニア語	1918	セルビア語
1821	ロシア語	0701	アイルランド語	1312	マラヤーラム語	1919	シスワティ語
2608	中国語	0704	スコットランドゲール語	1314	モンゴル語	1920	セストゥ語
1115	韓国語	0712	ガルシア語	1315	モルダビア語	1921	スندا語
0512	ギリシャ語	0714	グアラニ語	1318	マラータ語	1922	スウェーデン語
0101	アフガル語	0721	グジャラート語	1319	マライ語	1923	スワヒリ語
0102	アブバジア語	0801	ハウサ語	1320	マルタ語	2001	タミル語
0106	アフラカーンス語	0809	ヒンディー語	1325	ビルマ語	2005	テルグ語
0113	アムハラ語	0818	クロアチア語	1401	ナウル語	2007	タジク語
0118	アラビア語	0821	ハンガリー語	1405	ネパール語	2008	タイ語
0119	アッサム語	0825	アルメニア語	1415	ノルウェー語	2009	チグリス語
0125	アイマラ語	0901	国際語	1503	プロバンス語	2011	ツルキ語
0126	アゼルバイジャン語	0905	Interlingue	1513	オロモ語	2012	タガログ語
0201	バシキール語	0911	イヌピアック語	1518	オリヤー語	2014	セツワナ語
0205	ベラルーシ語	0914	インドネシア語	1601	パンジャブ語	2015	トンガ語
0207	ブルガリア語	0919	アイスランド語	1612	ポーランド語	2018	トルコ語
0208	ビハーリー語	0923	ヘブライ語	1619	アフガニスタン語	2019	ツォンガ語
0209	ビスラマ語	1009	イティッシュ語	1620	ポルトガル語	2020	タタール語
0214	ベンガル語	1023	ジャワ語	1721	ケチュア語	2023	トウイ語
0215	チベット語	1101	グルジア語	1813	レートロマン語	2111	ウクライナ語
0218	ブルトン語	1111	カザフ語	1814	キルンディ語	2118	ウルドゥー語
0301	カタロニア語	1112	グリーンランド語	1815	ルーマニア語	2126	ウズベク語
0315	コルシカ語	1113	カンボジア語	1823	キニヤルワンダ語	2209	ベトナム語
0319	チェコ語	1114	カナダ語	1901	サンスクリット語	2215	ボラビュク語
0325	ウェールズ語	1119	カシミール語	1904	シンド語	2315	ウォルフ語
0401	デンマーク語	1121	クルド語	1907	サンド語	2408	コーサ語
0426	ブータン語	1125	キルギス語	1908	セルボアクロアチア語	2515	ユルバ語
0515	エスペラント語	1201	ラテン語	1909	セイロン語	2621	ズールー語

プレーヤーの設定を初期化する

各項目の設定を初期設定の状態にもどすことができます。

DVD 操作画面 (→ P.235) →

各種切替 → DVD 初期設定 →

初期設定画面

1 [初期状態] を選択。

2 [はい] を選択。

- 視聴制限以外の項目が初期設定の状態にもどります。

3. DVD プレーヤーを操作する

5. 知っておいていただきたいこと

Manufactured under license from Dolby Laboratories.
Dolby and the double-D symbol are trademarks of Dolby Laboratories.
ドルビーラボラトリーズからの実施権に基づき製造されています。
ドルビー、Dolby 及びダブル D 記号はドルビーラボラトリーズの商標です。

DVD ビデオ再生中の操作について

DVD ビデオではディスクのソフト制作者の意図により、再生状態が決められていることがあります。この DVD プレーヤーでは、ソフト制作者が意図した内容にしたがって再生されるため、操作した通りに機能が働かないことがあります。必ず、再生させるディスクに添付の取扱説明書もあわせてご覧ください。

DVD ビデオについて

- カラーテレビ方式は、NTSC および PAL 方式に対応しています。
SECAM 方式に対応したディスクについては再生させることができません。
- ドルビーは 2ch 対応です。

再生可能なディスクの地域番号（リージョンコード）について

ディスクには、表示させることができるプレーヤーの地域（国）を表す地域番号（次ページ）が表示されているものがあります。







地域番号が表示されているディスクでは、その表示の中に「2」が含まれていない、または「ALL」（全世界向け）と表示されていないディスクは、この DVD プレーヤーで再生させることができません。

このようなディスクを再生させようとしたときは、「リージョンコードエラー」というメッセージが画面に表示されます。

また、地域番号の表示がないディスクでも地域が制限されていることがありますので、その場合は、この DVD プレーヤーで再生させることができないことがあります。

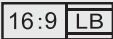
ディスクに表示されているマークについて

ディスクやパッケージに表示されているマークには、下記のものがあります。

マーク	意味
NTSC/PAL	カラーテレビの方式。
	音声のトラック数。 • 数字が収録されている音声数。
	字幕の言語数。 • 数字が収録されている言語数。
	アングルの数。 • 数字が収録されているアングル数。
 	選択することができる画面モード。 • 「16:9」はワイド画面、「4:3」は標準画面。
 	再生可能な地域番号。 • ALL は全世界向け、数字は地域番号。

3

オーディオ&ビジュアル

ディスクの構成について

ディスクに記憶されている映像や曲はいくつにも区切られています。

【例】

DVD ビデオ

タイトル 1		タイトル 2			タイトル 3
チャプター 1	チャプター 2	チャプター 1	チャプター 2	チャプター 3	チャプター 1

■タイトル

ディスクに記憶されている映像や曲の区切りの一番大きい単位。通常は、映像ソフトでは映画 1 作品、音楽ソフトでは、アルバム 1 枚（あるいは 1 曲）にあたります。それぞれのタイトルに順につけられた番号をいいます。

■チャプター

ディスクに記憶されている映像や曲の区切りで、タイトルより小さい単位。1 つのタイトルは、複数のチャプターで構成され、それぞれのチャプターに順につけられた番号をいいます。

知識

- ディスクによっては、再生中にタイトル番号、チャプター番号、再生時間が表示されないものもあります。

DVD ビデオの用語

より正しく有効に DVD ビデオを利用していただくために、次の用語の説明をご一読ください。

■DVD ビデオ

動画の記憶されている DVD ビデオでは、デジタル圧縮技術の世界標準規格のひとつである「MPEG2」(エムペグ 2) が採用され、映像データが平均約 1/40 に圧縮して記憶されています。また、画像の形状に合わせて割り当てる情報量を変化させる可変レート符号化技術も採用されています。音声情報は、PCM のほか、ドルビーデジタルを用いて記憶させることができ、より臨場感のある音声を楽しむことができます。

さらに、マルチアングル・マルチランゲージなどさまざまな付加機能も用意されており、より高度に楽しむことができます。

■視聴制限

「国ごとの規制レベルに合わせ、その国の視聴制限に対応し、ディスクの再生を制限する。」という DVD ビデオの機能の 1 つです。視聴制限は、ディスクによって異なり、全く再生されないことや、過激な場面を飛ばしたり、別の場面に差し替えて再生されることがあります。

- レベル 1: 子ども向けのディスクのみを再生させることができます。
(一般向けと成人向けのディスクを再生させることはできません。)
- レベル 2 ~ 7: 子ども向けと一般向けのディスクのみを再生させることができます。
(成人向けのディスクを再生させることはできません。)
- レベル 8: すべてのディスクを再生させることができます。

■マルチアングル

DVD ビデオの機能のひとつで、同じ場面が視点をかえて複数のアングル(カメラの位置)で記憶させることができるため、アングルを自由に選択することができます。

■マルチランゲージ(多言語)

DVD ビデオの機能のひとつで、同じ映像に対して音声や字幕を複数の言語で記憶させることができるため、言語を自由に選択することができます。

■地域番号（リージョンコード）

DVD プレーヤーとディスクは、販売地域ごとに再生可能な地域番号（リージョンコード）が設けられています。

再生させるディスクに表示されている番号に、プレーヤーに設定されている地域番号が含まれていない場合は、ディスクを再生させることはできません。地域番号については、「再生可能なディスクの地域番号（リージョンコード）について」をご覧ください。（→ P.250）

音声について

この DVD プレーヤーでは、ディスク再生時の音声は、リニア PCM・ドルビーデジタル・MPEG オーディオに対応しており、ほかのデコード方式には対応していません。

■ドルビーデジタル

ドルビー社が開発したデジタル音声の圧縮技術です。音楽信号を最大 6ch に分解して記録、再生する（ウーハーch は通常 0.1ch で表現するため、5.1ch）完全ディスクリット（分割）方式です。

■サンプリング周波数、量子化ビット

アナログ信号をデジタル信号に変換する時、一定の時間で信号を区切りデジタル化する（サンプリング）という方法が取られています。

1 秒間に区切る回数を表わしたのが、サンプリング周波数でその時のデータ量の大きさが量子化ビット数です。

これらの数値が大きいほど、アナログの音を精密に再現できます。

■リニア PCM

音楽 CD に用いられている信号記録方式です。

音楽 CD では 44.1kHz / 16bit で記録されているのに対し、DVD ビデオでは 48kHz / 16bit ~ 96kHz / 24bit で記録されているので、音楽 CD よりも高音質の再生が可能です。

4. サウンドライブラリについて

1. お使いになる前に

サウンドライブラリの概要

音楽 CD を内蔵のハードディスクに録音することができます。また、録音したアルバムにアルバム名やアーティスト名、ジャンル名などの情報を自動で付けるので、聞きたいアルバムをアルバム名やアーティスト名、ジャンルなどから簡単に探し出し再生することができます。

- SCMS（シリアルコピーマネジメントシステム）に対応しているため、音楽 CD などをデジタル録音した CD-R などから録音することはできません。
 - サウンドライブラリには、最大 9999 曲[※]録音することができます。
- ※ 録音時間や録音音質、ハードディスクの空き容量によって、9999 曲録音できないことがあります。
- より多くの曲を録音するには、次の操作をする必要があります。
- ・ 録音音質を「普通」に設定して録音する。(→ P.258)

データベースについて

CD アルバムを再生または録音した場合、ハードディスクに収録されているデータベースの中からアルバム名やアーティスト名、ジャンル、トラック名を検索し、各情報がデータベースに収録されていると、各情報を自動で付与します。本機に収録されているデータベース情報は、Gracenote メディアデータベースを使用しています。

Gracenote[®] メディアデータベースについて

- 音楽認識技術と関連情報は Gracenote[®] 社によって提供されています。Gracenote は、音楽認識技術と関連情報配信の業界標準です。詳細は、Gracenote[®] のホームページ www.gracenote.com をご覧ください。
- Gracenote, Inc. 提供の CD および音楽関連データ : copyright © 2000-present Gracenote. Gracenote Software, copyright © 2000-present Gracenote. 本製品およびサービスには、Gracenote が所有する 1 つまたは複数の特許が適用されます。適用可能な一部の Gracenote 特許の一覧については、Gracenote の Web サイトをご覧ください。Gracenote、CDDb、MusicID、MediaVOCS、Gracenote のロゴとロゴタイプ、および “Powered by Gracenote” ロゴは、米国および / またはその他の国における Gracenote の登録商標または商標です。



知識

- 自動で付与されたタイトル情報は、実際のタイトル情報と異なる場合があります。
- 「Gracenote メディアデータベース」によって提供されたデータについては内容を 100%保証するものではありません。

Gracenote[®] メディアデータベースのご利用について

この製品を使用する際には、以下の条項に同意しなければなりません。

- 本ソフトウェア製品または本電器製品には、カリフォルニア州エメリービル市の Gracenote, Inc. (以下「Gracenote」とする) から提供されているソフトウェアが含まれています。本ソフトウェア製品または本電器製品は、Gracenote 社のソフトウェア (以下「Gracenote ソフトウェア」とする) を利用し、音楽 CD や楽曲ファイルを識別し、アーティスト名、トラック名、タイトル情報 (以下「Gracenote データ」とする) などの音楽関連情報をオンラインサーバー或いは製品に実装されたデータベース (以下、総称して「Gracenote サーバー」とする) から取得するとともに、取得された Gracenote データを利用し、他の機能も実現しています。お客様は、本ソフトウェア製品または本電器製品の使用用途以外に、つまり、エンドユーザー向けの本来の機能の目的以外に Gracenote データを使用することはできません。

お客様は、Gracenote データ、Gracenote ソフトウェア、および Gracenote サーバーを非営利的かつ個人的目的にのみを使用することについて、同意するものとします。お客様は、いかなる第三者に対しても、Gracenote ソフトウェアや Gracenote データを、譲渡、コピー、転送、または送信しないことに同意するものとします。お客様は、ここに明示的に許諾されていること以外の目的に、Gracenote データ、Gracenote ソフトウェア、または Gracenote サーバーを使用または活用しないことに同意するものとします。

お客様は、お客様がこれらの制限に違反した場合、Gracenote データ、Gracenote ソフトウェア、および Gracenote サーバーを使用するための非独占的な使用許諾契約が解除されることに同意するものとします。また、お客様の使用許諾契約が解除された場合、お客様は Gracenote データ、Gracenote ソフトウェア、および Gracenote サーバー全ての使用を中止することに同意するものとします。Gracenote は、Gracenote データ、Gracenote ソフトウェア、および Gracenote サーバーの全ての所有権を含む、全ての権利を保有します。いかなる場合においても、Gracenote は、お客様が提供する任意の情報に関して、いかなる支払い義務もお客様に対して負うことはないものとします。お客様は、Gracenote, Inc. が本契約上の権利を Gracenote として直接的にお客様に対し、行使できることに同意するものとします。

Gracenote のサービスは、統計的処理を行うために、クエリ調査用の固有の識別子を使用しています。無作為に割り当てられた数字による識別子を使用することにより、Gracenote サービスを利用しているお客様を認識しながらも、特定することなしにクエリを数えられるようにしています。詳細については、Web ページ上の、Gracenote のサービスに関する Gracenote プライバシーポリシーを参照してください。

Gracenote ソフトウェアと Gracenote データの個々の情報は、お客様に対して「現状有姿」のまま提供され、使用が許諾されるものとします。Gracenote は、Gracenote サーバーにおける全ての Gracenote データの正確性に関して、明示的または黙示的を問わず、一切の表明や保証をしていません。Gracenote は、妥当な理由があると判断した場合、Gracenote サーバーからデータを削除したり、データのカテゴリを変更したりする権利を保有するものとします。Gracenote ソフトウェアまたは Gracenote サーバーにエラー、障害のないことや、或いは Gracenote ソフトウェアまたは Gracenote サーバーの機能に中断が生じないことの保証は致しません。Gracenote は、将来 Gracenote が提供する可能性のある、新しく拡張や追加されるデータタイプまたはカテゴリを、お客様に提供する義務を負わないものとします。また、Gracenote は、任意の時点でサービスを中止できるものとします。

Gracenote は、黙示的な商品適合性保証、特定目的に対する商品適合性保証、権利所有権、および非侵害性についての責任を負わないものとし、これに限らず、明示的または黙示的ないかなる保証もしないものとします。Gracenote は、お客様による Gracenote ソフトウェアまたは任意の Gracenote サーバーの利用により、得る結果について保証しないものとし、いかなる場合においても、Gracenote は結果的損害または偶発的損害、或いは利益の損失または収入の損失に対して、一切の責任を負わないものとします。

copyright © 2000 to present Gracenote

2. サウンドライブラリに録音する

録音についての注意

- 本機の故障、誤作動または不具合により録音されなかった録音内容、および消失した録音データについては保証できません。
- お客様が録音したものは、個人として楽しむなどのほかは、著作権法上、権利者に無断で使用できません。

録音する

- 1 録音したいCDを挿入する。
- 2 CD操作画面を表示する。(→ P.216)
- 3 [録音開始]を選択。



- 再生しているCDの録音を開始します。

自動で録音する

CDを再生すると同時に、自動的に録音を開始することができます。

- 1 録音設定の自動録音を「する」に設定する。(→ P.258)
- 2 録音したいCDを挿入する。
 - 再生と同時に、自動的に録音を開始します。

曲を選んで録音する

希望の曲だけを選んで録音することができます。

- 1 録音設定の自動録音を「しない」、選んで録音を「する」に設定する。(→ P.258)
- 2 録音したいCDを挿入する。
- 3 CD操作画面を表示する。(→ P.216)
- 4 [録音開始]を選択。



- 5 録音したい曲を選択。

- 走行中は曲を選択することはできません。
- リストにあるすべての曲を録音するとき
 - ➔ [全選択]を選択。
- 選択を解除するとき
 - ➔ 選択されている曲を選択。
- すべての選択を解除するとき
 - ➔ [全解除]を選択。

- 6 [完了]を選択。

録音を中止する

- 1 CD 操作画面を表示する。(→ P.216)
- 2 [録音停止] を選択。



知識

- 通常で再生しながら、最大 4 倍の速さで録音するため、再生している曲と録音している曲は異なります。
- 録音中は、操作画面に「REC」と赤字で表示されます。
- 録音中は、[RPT]、[RAND]、トラック名の各スイッチは操作できません。また、選曲、早送り・早戻しもできません。
- CD 以外のモードに切り替えても、録音は継続されます。ただし以下のときは、録音を中止または中断し、録音途中の曲を削除します。
 - ・ “パワー” スイッチを OFF にしたとき
 - ・ オーディオの電源を OFF にしたとき
 - ・ CD を取り出したとき
 - ・ 録音した曲数が 9999 曲になったとき
 - ・ HDD の容量がいっぱいになったとき
- CD を録音しながら再生しているときに、録音が終了すると、CD の再生が一瞬途切れる場合があります。

録音の設定を変更する

CD の再生と同時に自動的に録音を開始する「自動録音」と、希望の曲を選んで録音する「選んで録音」の切り替えや録音音質を切り替えることができます。

- 1 リモートタッチの **メニュー** または **MENU** を押す。(→ P.20)
- 2 [設定・編集] を選択。
- 3 **オーディオ** を選択。



- 4 [CD ⇒ HDD 録音設定] を選択。
- 5 録音音質、録音方法を選択します。
- 6 [完了] を選択。

録音音質を切り替える

- 1 [録音音質] を選択。
- 2 [高音質] または [普通] を選択。

自動で録音する

- 1 [自動録音] を選択。
- 2 [する] を選択。

曲を選んで録音する

- 1 [自動録音] を選択。
- 2 [しない] を選択。
- 3 [選んで録音] を選択。
- 4 [する] を選択。

知識

- 走行中および録音中は、録音設定をすることができません。

4. サウンドライブラリについて

3. サウンドライブラリを聞く

サウンドライブラリを聞いているときに、オーディオモードスイッチの **AUDIO** を押すと、サウンドライブラリ操作画面が表示されます。

- リモートタッチからも表示することができます。(→ P.216)

▶ 操作画面



▶ オーディオ操作スイッチ

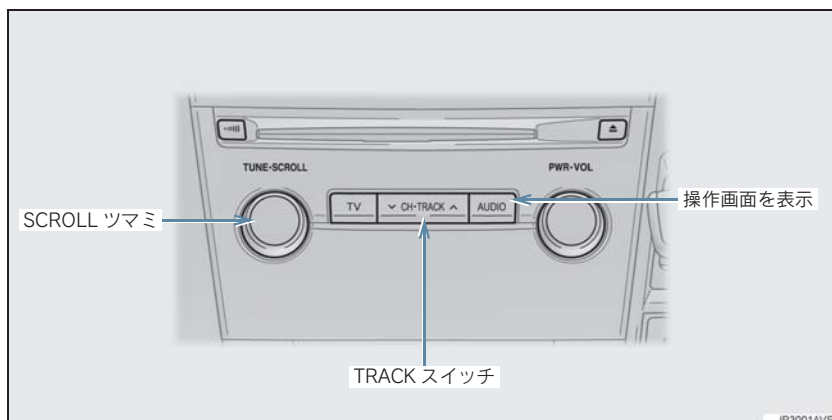

(知識)

- 本体（画面外）のスイッチは、操作画面が表示されていないときでも操作することができます。

サウンドライブラリを再生する

- 1 オーディオモードスイッチの **AUDIO** を押す。
- サウンドライブラリ以外のモードが選択されたとき
➡ サウンドライブラリモードが選択されるまで **AUDIO** を押す。
- オーディオ操作画面からも選択することができます。(→ P.216)

知識

- 録音したCDの情報がデータベースにない場合、アーティスト名には「NO DATA」、アルバムタイトルには録音した日時、トラックタイトルには TRACK1、TRACK2…と表示されます。

聞きたいアルバムを選ぶ

SCROLL ツマミで選ぶ

- 1 SCROLL ツマミをまわす。
- うしろにあるとき
➡ 右側にまわす。
- 前にあるとき
➡ 左側にまわす。

操作画面で選ぶ

サウンドライブラリ操作画面表示中
(→ P.260)

- 1 アルバム名の [**<**]・[**>**] を選択。
- うしろにあるとき
➡ アルバム名の [**>**] を選択。
- 前にあるとき
➡ アルバム名の [**<**] を選択。

リスト画面で選ぶ

サウンドライブラリ操作画面表示中
(→ P.260)

- 1 アルバム名を選択。
- 2 アルバムリスト画面で、聞きたいアルバムを選択する。

▶ 録音日順のリスト画面



- 3 トラックリスト画面で、聞きたいトラックを選択する。
- 4 [完了] を選択。

■アルバムリスト画面について

アルバムリストはアーティストやジャンルでグループ分けして表示したり、録音日順に表示することができます。また、お気に入りの楽曲集を作成しているときはマイベストから表示、選択します。

アルバムリスト画面	
アーティスト	
録音日順	
ジャンル	
マイベスト	

知識

- **マイベスト** は、オリジナルの楽曲集が作成されていないときは選べません。(→ P.268)
- アルバムはリストに表示されている順に再生されます。そのためリストの表示方法（**アーティスト**、**録音日順**、**ジャンル**）を変更すると再生順が変わります。

聞きたい曲（トラック）を選ぶ

TRACK スイッチで選ぶ

1 **▽ CH・TRACK ▲** を押す。

- うしろにあるとき
➡ ▲側を押す。
- 前にあるとき
➡ ▼側を押す。

操作画面で選ぶ

サウンドライブラリ 操作画面表示中
(→ P.260)

1 トラック名の [<] ・ [>] を選択。

- うしろにあるとき
➡ トラック名の [>] を選択。
- 前にあるとき
➡ トラック名の [<] を選択。

リスト画面で選ぶ

サウンドライブラリ 操作画面表示中
(→ P.260)

1 トラック名を選択。

2 聞きたい曲を選択。



知識

- 録音中に音跳びが発生したときはそのトラックの録音をやり直しますが、再び音跳びが発生したときはそのままの状態です。音跳び状態のまま録音されたトラックには、音跳び録音アイコンが表示されます。

早送り、早戻しする

1 **▽ CH・TRACK ▲** を押す。

- 早送りするとき
➡ ▲側を押し続ける。
- 早戻しするとき
➡ ▼側を押し続ける。
・ 希望の位置で手を離すと、その位置から再生されます。

同じ曲（トラック）を繰り返し聞き

選択している曲を繰り返し再生することができます。

サウンドライブラリ操作画面表示中
(→ P.260)

1 [RPT] を選択。

- スイッチの作動表示灯が点灯し、「RPT」が表示されます。
- 解除するとき
→ [RPT] を2回選択。
- 選択するごとに、以下の順に表示が切り替わります。



同じアルバムを繰り返し聞き

選択しているアルバムを繰り返し再生することができます。

サウンドライブラリ操作画面表示中
(→ P.260)

1 [RPT] を2回選択。

- スイッチの作動表示灯が点灯し、「ALB.RPT」が表示されます。
- 解除するとき
→ 再度 [RPT] を選択。
- 選択するごとに、以下の順に表示が切り替わります。

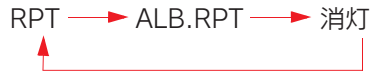

アルバムの中からランダムに聞く

選択しているアルバムの中からランダム（無作為）に曲を選択し再生することができます。

サウンドライブラリ操作画面表示中
(→ P.260)

1 [RAND] を選択。

- スイッチの作動表示灯が点灯し、「RAND」が表示されます。
- 解除するとき
→ [RAND] を 2 回選択。
- 選択するごとに、以下の順に表示が切り替わります。

RAND → ALB.RAND → 消灯

全アルバムの中からランダムに聞く

全アルバムの中からランダム（無作為）に曲を選択し再生することができます。

サウンドライブラリ操作画面表示中
(→ P.260)

1 [RAND] を 2 回選択。

- スイッチの作動表示灯が点灯し、「ALB.RAND」が表示されます。
- 解除するとき
→ 再度 [RAND] を選択。
- 選択するごとに、以下の順に表示が切り替わります。

RAND → ALB.RAND → 消灯

4. サウンドライブラリを編集する

サウンドライブラリに録音すると、アーティスト名やジャンルなどの情報を自動で付与しグループ分けしますが、お気に入りの楽曲集（マイベスト）を作成することもできます。また、アルバム情報の編集などを行うことができます。

サウンドライブラリ編集メニュー画面について

サウンドライブラリの編集をするときは、サウンドライブラリ編集メニュー画面から行います。

- リモートタッチの **メニュー** または **MENU** を押す。(→ P.20)
- [設定・編集] を選択。
- オーディオ** を選択。



- [サウンドライブラリ編集] を選択。

▶ サウンドライブラリ編集メニュー画面

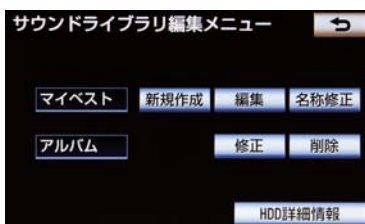

- サウンドライブラリ編集メニュー画面から以下のことができます。

項目	ページ
マイベストの作成	268
マイベストの編集	269
・マイベストの名称修正	269
・トラックの追加	269
・トラックの並び替え	270
・トラックの削除	270
・マイベストの削除	271
アルバム情報の編集	271
・アルバムタイトル、アルバム読み修正	272
・アーティスト名、アーティスト読み修正	272
・ジャンル修正	273
・トラックタイトル、トラック読み修正	274
・タイトル情報の再取得	274
アルバムの削除	275
トラックの削除	276
HDD 詳細情報の表示	276

知識

- 走行中および録音中は、サウンドライブラリの編集を行うことができません。

お気に入りの楽曲集（マイベスト）を作成する

お気に入りの曲を集めた楽曲集（マイベスト）を作成することができます。作成した楽曲集は、アルバムリスト画面のマイベストから簡単に呼び出すことができます。

リモートタッチの **メニュー** または **MENU** → **設定・編集** → **オーディオ** → **サウンドライブラリ編集** → **サウンドライブラリ編集メニュー画面**

1 マイベストの **【新規作成】** を選択。

2 マイベストの名称を入力する。



● ソフトウェアキーボードで入力します。

3 **【完了】** を選択。

4 登録したい曲の含まれているアルバムのアーティストを選択する。

- アルバムはアーティストで絞り込む他に、次の方法で選択することができます。
- 録音日順のリストから選択するとき → **録音日順** を選択。
- ジャンルで絞り込み選択するとき → **ジャンル** を選択。

- マイベストから選択するとき → **マイベスト** を選択。

5 登録したい曲の含まれているアルバムを選択する。

6 登録したい曲を選択。

- リストにあるすべての曲を登録するとき → **【全選択】** を選択。
- 選択を解除するとき → 選択されている曲を選択。
- すべての選択を解除するとき → **【全解除】** を選択。

7 **【登録】** を選択。

8 **【完了】** を選択。

- 続けて曲を追加するとき → **【追加】** を選択。（手順 4 へ）
・ 同様の手順で追加できます。

知識

- 同じ名称は重複して登録できません。
- マイベストは 999 個作成できます。また、1 つのマイベストには 99 曲まで登録できます。

マイベストを編集する

マイベストの名称を修正したり、曲の追加や順番の並べ替え、削除をすることができます。また、マイベスト自体を削除することができます。

マイベストの名称を修正する

リモートタッチの **メニュー** または **MENU** → **設定・編集** → **オーディオ** → **サウンドライブラリ編集** → **サウンドライブラリ編集メニュー画面**

- 1 マイベストの **[名称修正]** を選択。
- 2 修正したいマイベストを選択。



- 3 名称を入力する。
 - ソフトウェアキーボードで入力します。
- 4 **[完了]** を選択。

知識

- 同じ名称は重複して登録できません。

曲を追加する

リモートタッチの **メニュー** または **MENU** → **設定・編集** → **オーディオ** → **サウンドライブラリ編集** → **サウンドライブラリ編集メニュー画面**

- 1 マイベストの **[編集]** を選択。
- 2 曲を追加したいマイベストを選択。



- 3 **[トラックを追加]** を選択。
- 4 追加したい曲が含まれているアルバムのアーティストを選択する。
 - アルバムはアーティストで絞り込む他に、次の方法で選択することができます。
 - ・ 録音日順のリストから選択するとき
 - ➔ **録音日順** を選択。
 - ・ ジャンルで絞り込み選択するとき
 - ➔ **ジャンル** を選択。
 - ・ マイベストから選択するとき
 - ➔ **マイベスト** を選択。
- 5 追加したい曲が含まれているアルバムを選択する。

6 追加したい曲を選択。

- すべての曲を追加するとき
➔ **【全選択】** を選択。
- 選択を解除するとき
➔ 選択されている曲を選択。
- すべての選択を解除するとき
➔ **【全解除】** を選択。

7 **【登録】** を選択。8 **【完了】** を選択。

- 続けて曲を追加するとき
➔ **【追加】** を選択。(手順 4 へ)
- 同様の手順で追加できます。

知識

- 1 つのマイベストには 99 曲まで登録できます。

曲を並べ替える

リモートタッチの **メニュー** または
MENU → **設定・編集** → **オーディオ** →
サウンドライブラリ編集 →
サウンドライブラリ編集メニュー画面

- 1 マイベストの **【編集】** を選択。
- 2 並べ替えをしたいマイベストを選択。

3 **【トラックを並び替え】** を選択。

4 移動したい曲を選択。

5 移動したい場所の **【挿入】** を選択。6 **【完了】** を選択。**曲を削除する**

リモートタッチの **メニュー** または
MENU → **設定・編集** → **オーディオ** →
サウンドライブラリ編集 →
サウンドライブラリ編集メニュー画面

- 1 マイベストの **【編集】** を選択。
- 2 消去したい曲の含まれているマイベストを選択。

3 **【トラックを削除】** を選択。

4 削除したい曲を選択。

- すべての曲を削除するとき
➔ **【全選択】** を選択。
- 選択を解除するとき
➔ 選択されている曲を選択。
- すべての選択を解除するとき
➔ **【全解除】** を選択。

5 [削除] を選択。

6 [はい] を選択。

マイベストを削除する

リモートタッチの **メニュー** または
MENU → **設定・編集** → **オーディオ** →
サウンドライブラリ編集 →
サウンドライブラリ編集メニュー画面

1 マイベストの **[編集]** を選択。

2 消去したいマイベストを選択。



3 **[このマイベストを削除]** を選択。

4 **[はい]** を選択。

アルバム情報を編集する

アルバム名やアーティスト名、ジャンル、トラック名などを変更することができます。

リモートタッチの **メニュー** または
MENU → **設定・編集** → **オーディオ** →
サウンドライブラリ編集 →
サウンドライブラリ編集メニュー画面

1 アルバムの **[修正]** を選択。

2 編集したいアルバムのアーティストを選択する。

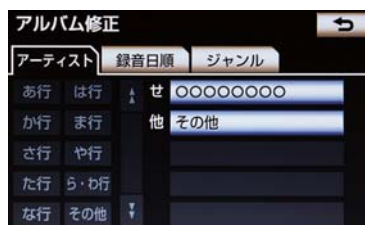

- アルバムはアーティストで絞り込む他に、次の方法で選択することができます。
 - ・ 録音日順のリストから選択するとき
 - ➡ **録音日順** を選択。
 - ・ ジャンルで絞り込み選択するとき
 - ➡ **ジャンル** を選択。

3 編集したいアルバムを選択する。

▶アルバム修正画面



アルバムタイトル、アルバム読みを変更する

リモートタッチの **メニュー** または **MENU** → **設定・編集** → **オーディオ** → **サウンドライブラリ編集** → **アルバムの修正** → **アルバムを選択** → **アルバム修正画面**

- 1 [アルバム] または [アルバム読み] を選択。
- 2 アルバムまたはアルバム読みを入力する。



- ソフトウェアキーボードで入力します。

- 3 [完了] を選択。

知識

- 読みは半角カタカナのみ入力できます。

アーティスト名を変更する

リモートタッチの **メニュー** または **MENU** → **設定・編集** → **オーディオ** → **サウンドライブラリ編集** → **アルバムの修正** → **アルバムを選択** → **アルバム修正画面**

- 1 [アルバムアーティスト] を選択。
- 2 編集方法を選択する。

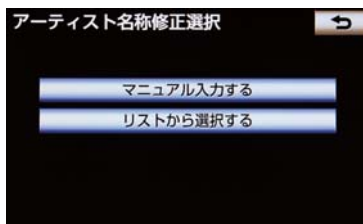

マニュアル入力するときは

- 1 [マニュアル入力する] を選択。
- 2 アーティスト名を入力する。
 - ソフトウェアキーボードで入力します。
- 3 [完了] を選択。

■リストから選ぶときは

- 1 [リストから選択する] を選択。
- 2 アーティスト名を選択。

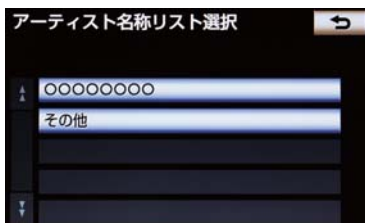

知識

- リストに表示されるアーティストはすでに登録されているアーティストのみです。

アーティスト読みを変更する

リモートタッチの **メニュー** または
MENU → **設定・編集** → **オーディオ** →
サウンドライブラリ編集 →
アルバムの修正 → **アルバムを選択** →
アルバム修正画面

- 1 [アルバムアーティスト読み] を選択。
- 2 アーティスト読みを入力する。



- ソフトウェアキーボードで入力します。

- 3 [完了] を選択。

知識

- 読みは半角カタカナのみ入力できます。

ジャンルを変更する

リモートタッチの **メニュー** または
MENU → **設定・編集** → **オーディオ** →
サウンドライブラリ編集 →
アルバムの修正 → **アルバムを選択** →
アルバム修正画面

- 1 [ジャンル] を選択。
- 2 ジャンルを選択。



- 3 [完了] を選択。

トラックタイトル、トラック読みを変更する

リモートタッチの **メニュー** または **MENU** → **設定・編集** → **オーディオ** → **サウンドライブラリ編集** → アルバムの **修正** → アルバムを選択 → **アルバム修正画面**

1 [トラック名を修正] を選択。

2 修正したいトラックを選択。



3 [トラック] または [トラック読み] を選択。

4 トラックまたはトラック読みを入力する。

- ソフトウェアキーボードで入力します。

5 [完了] を選択。

知識

- 読みは半角カタカナのみ入力できます。

タイトル情報を再取得する

録音時に本機のデータベースから付与されたタイトル情報が、録音に使用したCDのタイトル情報と違うときには、再度、データベースを検索し、該当する情報を付与することができます。

リモートタッチの **メニュー** または **MENU** → **設定・編集** → **オーディオ** → **サウンドライブラリ編集** → アルバムの **修正** → アルバムを選択 → **アルバム修正画面**

1 [HDDで検索] を選択。



- CD タイトル検索画面が表示されます。

- [Gで検索] は、G-Link を利用されているときに使用することができます。G-Link を利用すると、最新のCDタイトル情報を G-BOOK センター経由で Gracenote メディアデータベースから取得することができます。(→ P.599)

2 複数候補があるときは、タイトルを選択。

- CD タイトル検索画面が表示されます。

3 [登録] を選択。

知識

- 再生している曲の録音に使用したCDのタイトル情報とは、全く異なる候補が表示されることがあります。登録の前に、必ずタイトル情報を確認してください。
- CDタイトル検索画面は、CDタイトルを検索しているときに表示されます。



- ・ 検索が終わると自動的に画面が切り替わります。
- ・ 中止するとき
➔ [中止] を選択。

アルバムを削除する

リモートタッチの **メニュー** または **MENU** ➔ **設定・編集** ➔ **オーディオ** ➔ **サウンドライブラリ編集** ➔ **サウンドライブラリ編集メニュー画面**

- 1 アルバムの [削除] を選択。
- 2 削除したいアルバムのアーティストを選択する。

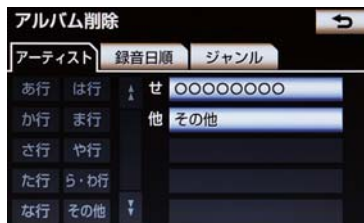

- アルバムはアーティストで絞り込む他に、次の方法で選択することができます。
 - ・ 録音日順のリストから選択するとき
➔ **録音日順** を選択。
 - ・ ジャンルで絞り込み選択するとき
➔ **ジャンル** を選択。

- 3 削除したいアルバムを選択する。
- 4 [このアルバムを削除] を選択。
- 5 [はい] を選択。

知識

- 削除するアルバム内の曲がマイベストにも登録されているときは、マイベスト内の曲も同時に削除されます。

曲（トラック）を削除する

リモートタッチの **メニュー** または **MENU** → **設定・編集** → **オーディオ** → **サウンドライブラリ編集** → **サウンドライブラリ編集メニュー画面**

- 1 アルバムの **[削除]** を選択。
- 2 削除したい曲の含まれているアルバムのアーティストを選択する。

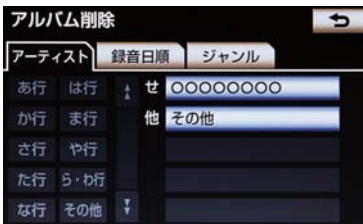

- アルバムはアーティストで絞り込む他に、次の方法で選択することができます。
 - ・ 録音日順のリストから選択するとき → **録音日順** を選択。
 - ・ ジャンルで絞り込み選択するとき → **ジャンル** を選択。

- 3 削除したい曲の含まれているアルバムを選択する。

- 4 **[トラックを削除]** を選択。

- 5 削除したい曲を選択。

- すべての曲を削除するとき → **[全選択]** を選択。
- 選択を解除するとき → 選択されている曲を選択。
- すべての選択を解除するとき → **[全解除]** を選択。

- 6 **[削除]** を選択。

- 7 **[はい]** を選択。

知識

- 削除する曲がマイベストにも登録されているときは、マイベスト内の曲も同時に削除されます。

HDD 空き容量を確認する (詳細情報の表示)

データベースのバージョン情報やHDDの空き容量を確認することができます。

リモートタッチの **MENU** → **設定・編集** → **オーディオ** → **サウンドライブラリ編集** → **サウンドライブラリ編集メニュー画面**

- 1 **[HDD 詳細情報]** を選択。

- HDD 詳細情報画面が表示されます。

▶ HDD 詳細情報画面

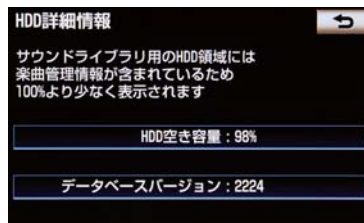

1. 地上デジタルテレビの操作について

地上デジタルテレビの操作は、おもに操作画面と TV 局リスト画面から行います。目的に応じていずれかの画面を表示して操作します。

- “パワー”スイッチがアクセサリモードまたは ON モードのときで、さらに安全上の配慮から車を完全に停止し、パーキングブレーキをかけたときのみ地上デジタルテレビ放送をご覧になることができます。(走行中は音声だけになります)
- 地上デジタルテレビ放送が表示されないとき
➔ オーディオモードスイッチの **TV** を押す。(→ P.280)
- すべてのプリセットスイッチにチャンネル番号が表示されていない場合、チャンネル設定が行われていません。初期スキャンを行ってください。(→ P.292)

知識

- 本体(画面外)のスイッチは、操作画面や TV 局リスト画面が表示されていないときでも操作することができます。
- デジタルテレビの画面表示などは、製品の仕様変更などにより、予告なく変更される場合があります。あらかじめご了承ください。
- 本機には、地上デジタルテレビ放送の著作権保護方式に対応するため、B-CAS カードが内蔵されています。このカードの所有権は、株式会社ビーエス・コンディショナルアクセスシステムズ(以下「B-CAS 社」)に帰属しており、その使用に関する事項は「使用許諾契約約款」によります。「使用許諾契約約款」は巻末に記載されています。(→ P.630)より詳しい情報は、B-CAS 社のホームページ(<http://www.b-cas.co.jp>)をご覧ください。なお、この B-CAS カードを取りはずすことはできません。

操作画面について

地上デジタルテレビをご覧になっているとき（音声のみを聞いているときを含む）に、オーディオモードスイッチの **AUDIO** を押す、または映像をご覧になっているときに画面を選択すると表示されます。

- リモートタッチからも表示することができます。（→ P.216）

▶ 操作画面



▶ オーディオ操作スイッチ

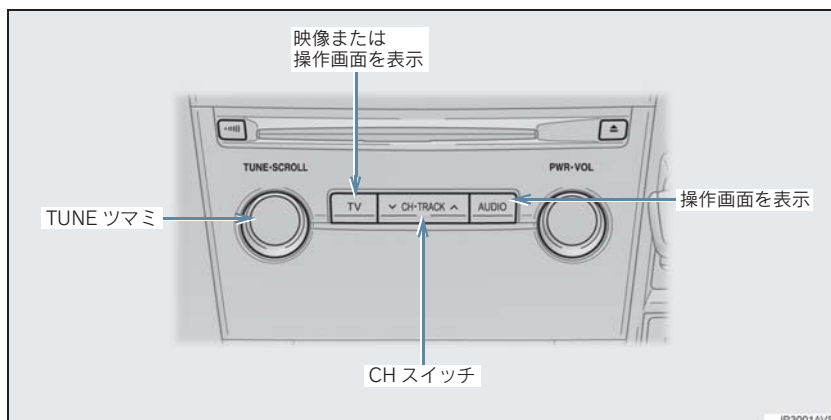

- **[全画面]** または映像を選択すると操作画面が解除されます。

TV 局リスト画面について

操作画面で、[TV 局リスト] を選択すると表示されます。



プリセットスイッチ

地上デジタルテレビを見るための準備

地上デジタルテレビを見るためには、B-CAS カード使用許諾契約約款に同意する必要があります。

1 オーディオモードスイッチの **TV** を押す。

2 [同意する] を選択。

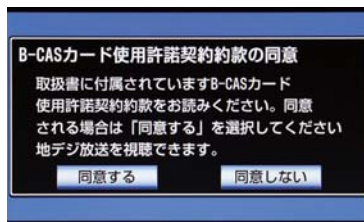

● 同意しないとき
→ [同意しない] を選択。

3 [はい] を選択。

● 同意しないとき
→ [いいえ] を選択。

● オーディオ操作画面からモードを選択することもできます。(→ P.216)

知識

● B-CAS カード使用許諾契約約款は巻末(→ P.630)をご覧ください。

地上デジタルテレビを見る

1 オーディオモードスイッチの **TV** を押す。

- 以下の方法でもモードを選択することができます。
 - ・オーディオモードスイッチの **AUDIO** を押す。
(→ P.216)
 - ・オーディオ操作画面から選択する。
(→ P.216)

知識

- 車載機での地上デジタルテレビ放送の受信は受信場所によって、電波の強さがかわったり、障害物などの影響により最適な受信状態を維持することが困難な場合もあります。この関係の主な例を次に説明します。
 - ・電車の架線、高圧線、信号機、ネオンサインなどの近くで受信すると、画像が静止したり音声かとぎれる場合があります。
 - ・ラジオ放送やアマチュア無線の送信用アンテナの近くで受信すると、画像が静止したり音声かとぎれる場合があります。
 - ・電波の特性上、建物や山などが障害物となり受信状態が悪くなることがあります。
 - ・トンネル内にはいたり、放送局から遠ざかると電波が微弱になり受信状態が悪くなります。
 - ・一部の地域において、テレビやラジオなどの送信アンテナ塔付近では、受信している周波数以外の電波の影響により、画像が静止したり音声かとぎれる場合があります。
- 本機はハイビジョン放送の受信は可能ですが、表示は標準映像となります。また、双方向通信には対応していません。

チャンネルを選ぶ

■ プリセットスイッチから選ぶ

■ 操作画面で選ぶ

デジタルテレビ操作画面表示中 (→ P.278)またはTV局リスト画面表示中 (→ P.279)

1 希望のチャンネルが記憶されているプリセットスイッチを選択。

■ オーディオ操作スイッチで選ぶ

1 **∨ CH · TRACK ∧** を押す。

- プリセット番号の大きい方へ選択するとき
➡ ∧側を押す。
- プリセット番号の小さい方へ選択するとき
➡ ∨側を押す。
- プリセットスイッチにチャンネルを記憶させたいときや、記憶されているチャンネルを変更したいとき
➡ 「チャンネルを記憶する」 (→ P.283)

■ 手動で選ぶ

1 TUNE ツマミをまわす。

- 左右にまわしてチャンネルを選びます。

■ 自動で選ぶ

受信感度が良く、現在受信しているチャンネルに一番近いチャンネルを自動で選択します。

1 **∨ CH · TRACK ∧** を押す。

- 周波数を高い方へ選択するとき
 - ➔ へ側を“ピー”と音になるまで押し続ける。
- 周波数を低い方へ選択するとき
 - ➔ ヴ側を“ピー”と音になるまで押し続ける。
- 途中で止めるとき
 - ➔ 再度スイッチを押す。

知識

- 地域や車の向きなどの条件により、すべてのチャンネルの受信感度が悪い場合、自動で選択できないことがあります。
- チャンネルを選んだ直後は、周波数を表すチャンネル番号が画面上部に灰色で表示されますが、数秒後にプリセットスイッチに表示されているチャンネル番号が表示されます。

知識

- ワンセグ放送のサービス番号は、611～728に割り当てられています。
- ご覧になっているチャンネルがワンセグ放送をおこなっていない場合、ワンセグ放送に切り替えることができません。
- ワンセグ自動切替がON(する)に設定されている場合、通常の地上デジタルテレビ放送が受信可能なときは、ワンセグ放送に切り替えても自動で通常の地上デジタルテレビ放送にもどります。(→P.285)
- 地上デジタルテレビ放送では1つのチャンネル(放送局)で複数の番組(サービス)を同時に放送することができます。違うチャンネルの番組に切り替えたい場合、チャンネルを選択した後、番組を切り替えてください。
- 1つのチャンネルで、同じ番組を放送している場合があります。

番組を選ぶ

デジタルテレビ操作画面表示中
(→P.278)

- 1 【TV局リスト】を選択。
- 2 【サービスリスト】を選択。
- 3 見たい番組を選択。



- 選択している番組の映像が画面右側に表示されます。

- 4 【全画面】を選択。

チャンネル(放送局)選択

番組選択

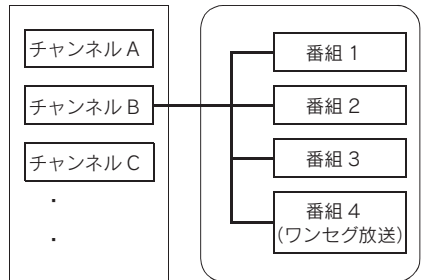

画面モードを切り替える

デジタルテレビの映像を通常の映像とディスプレイの画面サイズに合わせた映像に切り替えることができます。

デジタルテレビ操作画面表示中
(→ P.278)

- 1 [メニュー] を選択。
- 2 [各種切替] を選択。
- 3 [Wide] を選択。



- 4 [Wide] を選択。

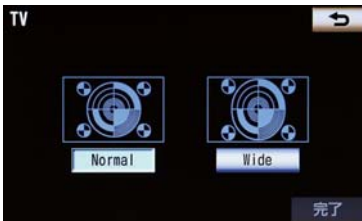

- 標準モードに戻すとき
→ [Normal] を選択。

- 5 [完了] を選択。

標準画モード

たて 9 : よこ 16、またはたて 3 : よこ 4 の割合の画面 (デジタルテレビ画面の大きさ) で表示されます。

ワイド画モード

ディスプレイの画面サイズに合わせ、拡大して表示されます。

画質を調整する

デジタルテレビ操作画面表示中

(→ P.278) → **メニュー** → **各種切替**
→ **画質調整** → **画質調整画面**

- 1 [画質調整] を選択。
- 2 [<] または [>] を選択し、調整したい項目に切り替える。



- 3 画質を調整し、[完了] を選択。
- 以下の項目が調整できます。

項目	スイッチ	機能
コントラスト	強	強くする
	弱	弱くする
明るさ	明	明るくする
	暗	暗くする

チャンネルを記憶する

プリセットスイッチにチャンネルをあらかじめ記憶させておくことにより、ワンタッチで選択することができます。

自宅付近などで日頃よくご覧になるチャンネルを記憶させておくとう便利です。

デジタルテレビ操作画面表示中
(→ P.278) または TV 局リスト画面表示中 (→ P.279)

- 1 記憶したいチャンネルを選択する。(→ P.280)
 - 映像が表示されている状態にしてください。
- 2 記憶させたいプリセットスイッチを“ピー”と音がするまで選択し続ける。
 - 記憶されたチャンネルがプリセットスイッチに表示されます。

自動でチャンネルを記憶する

自動で受信可能なチャンネルを、一時的にプリセットスイッチに記憶させることができます。

旅先などで放送局のチャンネルがわからないときなどに便利です。

デジタルテレビ操作画面表示中
(→ P.278)

- 1 [AUTO.P] を“ピー”と音がするまで選択し続ける。
 - 画面に「AUTO.P」の表示が出ます。
 - チャンネルの記憶操作が終了すると、“ピッピッ”と音がして記憶した中で一番小さいチャンネルを受信します。
 - 記憶されたチャンネルがプリセットスイッチに表示され、画面の「AUTO.P」表示が点滅から点灯に切り替わります。
 - 解除するとき
 - ➔ 再度 [AUTO.P] を選択。

AUTO.P スイッチで記憶させたチャンネルを変更する

- 1 記憶したいチャンネルを選択する。(→ P.280)
 - 映像が表示されている状態にしてください。
- 2 変更したいチャンネルが記憶されているプリセットスイッチを“ピー”と音がするまで選択し続ける。
 - 記憶されたチャンネルがプリセットスイッチに表示されます。

知識

- 自動でチャンネルを記憶させても、[AUTO.P]を選択する前([AUTO.P]の表示が出ていないとき)に記憶させたチャンネルは消去されません。
[AUTO.P]を解除すると、[AUTO.P]を選択する前のチャンネルがプリセットスイッチに表示されます。
- 受信感度の良いチャンネルをチャンネル番号の低い順に12局まで自動的に記憶します。受信チャンネルが12局未満のときは、残りのプリセットスイッチには何も記憶されません。
- 地域や車の向きなどの条件により、すべてのチャンネルの受信感度が悪い場合、自動で記憶できないことがあります。
- 同じ放送局からの受信でも、TUNE ツマミまたはCHスイッチで選択し記憶させたチャンネルとAUTO.Pスイッチで記憶させたチャンネルは一致しないことがあります。
- AUTO.Pスイッチによるチャンネルの記憶操作を同じ場所で繰り返しても、受信感度の状態によっては、操作ごとに記憶されるチャンネルが異なることがあります。
- AUTO.Pスイッチでチャンネルを記憶した地域から移動して、放送局名とチャンネル番号が一致しない場合は、再度AUTO.Pスイッチで記憶し直してください。

エリアスイッチについて

あらかじめナビゲーションがエリアごとに記憶しているチャンネルを表示させることができます。
(GPSの自車位置情報により、今いる地域で放送されている放送局の局名とチャンネルがプリセットスイッチに表示されます。)

旅先などで放送局のチャンネルがわからないときなどに便利です。

デジタルテレビ操作画面表示中
(→ P.278)

1 [エリア] を選択。

- 画面に「[エリア].P」の表示が出ます。
- 解除するとき
➔ 再度 [エリア] を選択。

知識

- プリセットスイッチを選択し続けても、チャンネルを記憶させることはできません。
- プリセットスイッチが暗い場合、そのスイッチにチャンネルは記憶されていません。

ワンセグ放送に自動で切り替える

通常の地上デジタルテレビ放送が受信できなくなった場合、自動でワンセグ放送の受信に切り替えることができます。(ワンセグ自動切替)
通常の地上デジタルテレビ放送が受信可能になると、ワンセグ放送から自動で切り替わります。

デジタルテレビ操作画面表示中
(→ P.278)

- 1 [メニュー] を選択。
- 2 [地デジ・ワンセグ受信設定] を選択。



- 3 [ワンセグ自動切替] を選択。
 - 地上デジタルテレビに固定したいとき
→ [地デジ] を選択。
 - ワンセグ放送に固定したいとき
→ [ワンセグ] を選択。

- 4 [完了] を選択。

知識

- ワンセグ放送を受信しているときは、画面左上に「ワンセグ」と表示されます。
- 放送が切り替わる時、一時的に画像が静止したり音声がとぎれる場合があります。
- 自動で切り替わった番組の映像や音声が、ご覧になっていた番組と異なることがあります。
- ワンセグ放送を実施していない放送局をご覧になっている場合、ワンセグ自動切替を ON (する) にしていても、ワンセグ放送に切り替わりません。

同じ放送局の中継局を自動で受信する

走行中に、同じネットワーク放送の中継局をまたぐ場合、自動的に探し出して受信することができます。

デジタルテレビ操作画面表示中
(→ P.278)

- 1 [メニュー] を選択。
- 2 [中継局サーチ設定] を選択し、[する] を選択。



- 解除するとき
→ [しない] を選択。

- 3 [完了] を選択。

知識

- 同じ中継局を探し出し、受信するまでの約 10 秒間は受信できません。

音声多重放送の音声モードを切り替える

デジタルテレビ操作画面表示中
(→ P.278)

- 1 [メニュー] を選択。
- 2 [各種切替] を選択。
- 3 [主 / 副] を選択。

- 選択するごとに、以下の順に切り替わりま

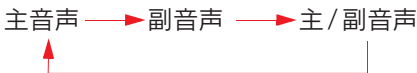
**知識**

- 副音声または主 / 副音声を選択している場合、受信状態によって主音声・副音声 がひんぱんに切り替わることがあります。

EPG(電子番組表)を見る

EPG とは放送局が提供する、画面上で見ることができるテレビ番組表です。画面上で番組をさがすことができます。

デジタルテレビ操作画面表示中
(→ P.278)

- 1 [TV局リスト] を選択。

- 2 [番組表] を選択。



- TV 番組表画面が表示されます。

知識

- TV 番組表画面からお好みの地上デジタルテレビ映像(番組)に切り替えることはできません。
- TV 番組表画面は現在から最大 7 日分表示することができます。

見たい番組を探す(別のサービスの番組表に切り替える)

表示しているサービスの番組表を別のサービスの番組表に切り替えることができます。

デジタルテレビ操作画面 (→ P.278)

→ TV局リスト → 番組表 →

TV 番組表画面

1 「表示切替」を選択。

- 選択するごとに、以下の順に表示が切り替わります。

複数サービス → 1 サービス → プライマリーサービス



- ・ 複数サービスは、1チャンネルに複数番組がある場合、各チャンネルの番組を表示します。
- ・ 1サービスは、1チャンネルの番組情報を表示します。
- ・ プライマリーサービスは、3チャンネル分の番組情報を表示します。

■前後の時間帯の番組情報に切り替える

1 「A」または「V」を選択。

- 前の放送時間帯の番組を表示するとき
➔ 「A」を選択。
- 次の放送時間帯の番組を表示するとき
➔ 「V」を選択。

■チャンネルを切り替える

1 「ch」の「<」または「>」を選択。

- チャンネルを大きい方へ選択するとき
➔ 「>」を選択。
- チャンネルを小さい方へ選択するとき
➔ 「<」を選択。

番組の情報を見る

デジタルテレビ操作画面 (→ P.278)

→ TV局リスト → 番組表 →

TV番組表画面

1 情報が見たい番組を選択。

- 番組の情報が表示されます。

データ放送を見る

データ放送とはデジタルテレビ映像の他に、図形や文字の情報を付加した放送です。受信するデータ放送により、番組の内容と関係ないニュースや天気、交通情報などの独立した情報や番組に連動した情報を見ることができます。

デジタルテレビ操作画面表示中
(→ P.278)

1 「メニュー」を選択。

2 「データ放送操作」を選択。

3 「d」を選択。



- データ放送画面が表示されます。
- データ放送画面を解除するとき
➔ 再度、「d」を選択。

知識

- 本機はワンセグ放送のデータ放送には対応していません。
- データ放送を受信可能な場合、デジタルテレビ操作画面に **[d]** が表示されます。

データ放送を操作する

画面に表示される説明の順に操作すると、さまざまな情報を見ることができます。受信したデータ放送は色ボタン、カーソル、10キー（テンキー）などで操作します。

操作方法は受信したデータ放送により異なります。

データ放送操作画面を表示する

データ放送を操作するときは、データ放送画面を表示して行います。

デジタルテレビ操作画面表示中
(→ P.278)

- 1 **[メニュー]** を選択。
- 2 **[データ放送操作]** を選択。

3 [d] を選択。

- データ放送操作画面が表示されます。
- スイッチを消すとき
→ **[<<Off]** を選択。
- データ放送操作画面を解除するとき
→ **[d]** を選択。

色ボタン、カーソルで操作する

データ放送を操作するとき、色ボタンとカーソルを使用します。

データ放送画面表示中 (→ P.287)

- 1 **[↑]** を選択。
- 2 色ボタンまたはカーソル(**[△]**・**[▽]**・**[<]**・**[>]**) を選択。

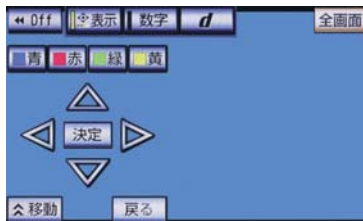

- **[△移動]** (または **[▽移動]**) にタッチすると、色ボタン・カーソルの表示位置を左下 (または右上) に移動することができます。
- 3 カーソル (**[△]**・**[▽]**・**[<]**・**[>]**) を操作して選択するときは、**[決定]** を選択。

10 キー（テンキー）で操作する

数字を入力するときに使用します。

データ放送操作画面表示中
(→ P.287)

1 [数字] を選択。

2 数字を入力する。



● [A移動]（または [V移動]）にタッチすると、10 キーの表示位置を左下（または右上）に移動することができます。

3 [決定] を選択。

知識

- データ放送の操作は、画面に表示される指示の順におこなってください。
- データ放送には双方向サービス（クイズやテレビショッピングなどに視聴者がリアルタイムで参加できるサービス）をおこなっている番組がありますが、本機は対応していません。
- 地上デジタル放送のデータ放送サービス機能について、地域設定機能が存在しないため、一部機能が使用できません。

前の画面に戻る

データ放送画面を、ひとつ前に表示させていた画面に戻りたいときに使用します。

データ放送操作画面表示中
(→ P.287)

1 [戻る] を選択。

画面表示・音声を切り替える

ご覧になっている番組が提供している映像・音声・字幕をお好みに合わせて切り替えることができます。

映像を切り替える

ご覧になっている番組が複数の映像を提供するマルチビュー放送をおこなっている場合、お好みに合わせて映像を切り替えることができます。

デジタルテレビ操作画面表示中
(→ P.278)

1 [メニュー] を選択。

2 [各種切替] を選択。

3 [映像] を選択。

- 選択するごとに、映像および映像表示が切り替わります。

知識

- 映像を切り替えると同時に、音声と字幕も切り替わることがあります。

音声を切り替える

ご覧になっている番組が複数の音声を提供している場合、お好みに合わせて音声を切り替えることができます。

各種切替画面表示中 (→ P.289)

1 [音声] を選択。

- 選択することにより、音声および音声表示が切り替わります。

字幕を切り替える

ご覧になっている番組が字幕（日本語、英語）を提供している場合、お好みに合わせて字幕を切り替えることができます。

各種切替画面表示中 (→ P.289)

1 [字幕] を選択。

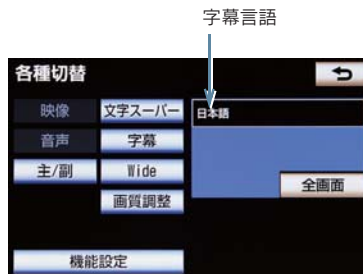

- 選択することにより、字幕および字幕言語が以下の順に切り替わります。



文字スーパーを切り替える

地上デジタルテレビ放送では、映像や音声などは別に、放送と独立した文字スーパー（天気予報やニュースなどを字幕で放送するサービス）をおこなっています。

文字スーパーは日本語または英語で表示することができます。また、表示しないように設定することもできます。

各種切替画面表示中（→ P.289）

1 [文字スーパー] を選択。

- 選択するごとに、文字スーパーが以下の順に切り替わります。

OFF → 日本語 → 英語



放送局からのお知らせについて

番組をご覧になっているときに放送局からお知らせを受信することがあります。

放送局からお知らせを受信すると、画面にメッセージが表示されます。

1 [表示] を選択。

- お知らせの内容が表示されます。
- もとの映像にもどるとき
→ [OK] を選択。

知識

- 受信したお知らせによっては消去できないことがあります。

緊急警報放送 (EWS) について

緊急警報放送（EWS:Emergency Warning System）は、緊急警報信号を送信し、地震や津波などの情報をお知らせする放送です。緊急警報放送は、警戒宣言、津波警報、知事からの要請があったときに放送されます。

緊急警報放送を受信したときは

緊急警報放送を受信した場合、自動で放送内容が表示されます。放送が終了すると、自動的にもとの番組にもどります。

機能設定をする

各種機能設定やメールの閲覧などを行うことができます。

デジタルテレビ操作画面表示中
(→ P.278)

- 1 [メニュー] を選択。
- 2 [各種切替] を選択。
- 3 [機能設定] を選択。



- 機能設定画面が表示されます。

▶ 機能設定画面



- 機能設定画面から以下の項目を設定することができます。

項目	ページ
チャンネルの設定	292
イベントリレーの設定	293
放送局データの更新	293
メールの閲覧	294
IC (B-CAS) カードの情報の閲覧	294
IC (B-CAS) カードの動作テスト	294

チャンネルを設定する

プリセットスイッチにチャンネル番号が表示されていないときや、地域を移動したとき、現在地で受信可能なチャンネルを自動で設定することができます。

- 1 [初期スキャン] を選択。

- チャンネルの設定を開始します。
- 中止するとき
→ [中止] を選択。

知識

- 設定が終了すると機能設定画面に戻ります。

イベントリレーを設定する

イベントリレーとは、視聴中の番組から、異なるイベント(番組)や臨時サービスに自動で切り替える機能です。例えば、野球の延長放送を、視聴中の番組とは異なるサービス番号で放送するときに、自動で切り替えます。

各種切替画面(→ P.289) → 機能設定
→ 機能設定画面

- 1 [イベントリレーの受信] を選択。
- 2 イベントリレーの受信の [受信する] または [受信しない] を選択。

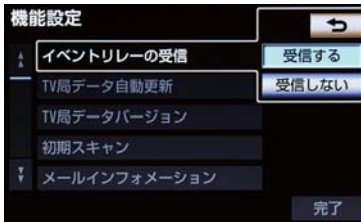

- 3 [完了] を選択。

知識

- 地域によっては、同じ番組を放送している放送局に切り替わらない場合があります。
- 受信電波の弱い地域では放送局が切り替わらない場合があります。
- 山を境に放送区域が変わる所では、トンネルを出ても放送局が切り替わらない場合があります。
- ご覧になっている放送局と移動先の放送局の受信状態が同じようなときは、頻繁に切り替わることがあります。

放送局データを更新する

車載器の放送局データを更新することができます。

■ 自動で更新する

各種切替画面(→ P.289) → 機能設定
→ 機能設定画面

- 1 [TV局データ自動更新] を選択し、[自動] を選択。
- 解除するとき
→ [手動] を選択。



- 2 [完了] を選択。

■ 手動で更新する

各種切替画面(→ P.289) → 機能設定
→ 機能設定画面

- 1 [TV局データバージョン] を選択。

2 [TV局データ更新] を選択。

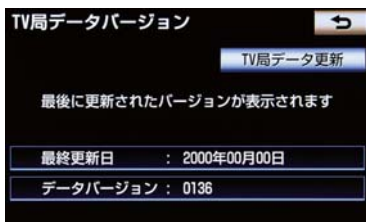

- 中止するとき
→ [中止] を選択。

受信したメールを見る

放送局から受信したメールを見ることができます。

各種切替画面 (→ P.289) → 機能設定
→ 機能設定画面

1 [メールインフォメーション] を選択。

2 見たいメールを選択。

- メール詳細画面が表示されます。

知識

- リストはタイトル名と受信日時 of 2 種類の表示をさせることができます。
 - ・ タイトル名でリストを表示したいときは **タイトル**、受信した日時で表示したいときは **受信日時** を選択します。
- 受信したメールのタイトルは、受信メールの先頭から全角 20 文字 (メール詳細画面では 16 文字) をタイトルとして表示します。
- メール の 保存件数は最大 7 件です。7 件を超えたときは、一番古いメールが自動で削除されます。(未読メール含む)
- メールを見たかどうかは、開封済みマーク、未開封マークの表示で確認することができます。

IC (B-CAS) カードの情報を
見る

各種切替画面 (→ P.289) → 機能設定
→ 機能設定画面

1 [IC カード情報] を選択。

- IC カード情報画面が表示されます。

IC (B-CAS) カードの動作確認
をする

各種切替画面 (→ P.289) → 機能設定
→ 機能設定画面

1 [IC カード情報] を選択。

2 [カードテスト] を選択。

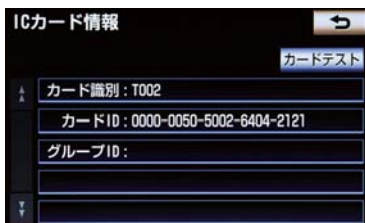

3 [OK] を選択。

知識

- 異常を検出したときは、レクサス販売店で点検を受けてください。

2. 知っておいていただきたいこと

こんなメッセージが表示されたとき

メッセージ	原因	処置
正常に動作しませんでした 正しく装着されていないか、 故障しています 販売店へお問い合わせ下さい	IC (B-CAS) カードの動作確認 (→ P.294) で、異常を検出したため。受信機の故障が考えられます。	レクサス販売店で点検を受けてください。
IC カードが正常に動作しませんでした 販売店へお問い合わせ下さい	IC (B-CAS) カードとの通信で異常を検出したため。受信機の故障が考えられます。	レクサス販売店で点検を受けてください。
放送を受信できません	地上デジタル放送の受信エリア外にいるため。	地上デジタル放送を受信できるエリアに移動してください。
データを受信できませんでした	データ放送を正常に受信できなかったため。	もう一度、操作し直してください。
データを表示できませんでした	本機で対応していないデータを受信したため。	故障ではありません。

故障とお考えになる前に

- ちょっとした操作のちがいで故障と間違えることがありますので、次の表に基づき、まず確認してください。

症状	考えられること	処置
地上デジタル放送が受信できない。	地上デジタル放送の受信エリア外で使用していませんか。	地上デジタル放送を受信できるエリアに移動してください。
映像は出るが、音が出ない。	音量が小さくなっていませんか。	音量を大きくしてください。(→ P.216)
映像が止まって、音が出ない。 画面上部のチャンネル番号の表示が 13 ~ 62 (チャンネルのリパック後は 13 ~ 52) のままで、プリセットスイッチにチャンネル番号が表示されない。	地上デジタル放送の受信状態が良くない。	受信エリア内でも環境により受信できない場合があります。(→ P.280) 受信できる場所に移動してください。

知識

- 処置をしても直らないときは、レクサス販売店で点検を受けてください。

1. AUX について

AUX 端子 (→ P.17) に接続したポータブルオーディオプレーヤーを再生することができます。

“パワー” スイッチがアクセサリモードまたは ON モードのときに使用することができます。

再生しているときに、オーディオモードスイッチの **AUDIO** を押すと、AUX 画面が表示されます。

- リモートタッチからも表示することができます。(→ P.216)

▶ 操作画面



▶ オーディオ操作スイッチ

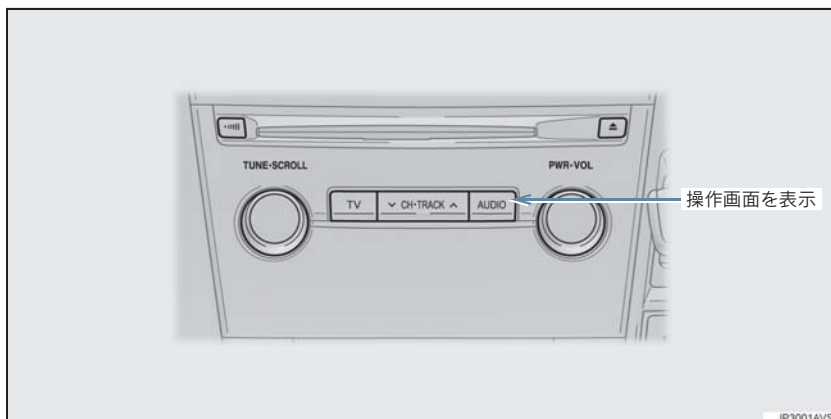

再生する

- 1 市販のミニプラグケーブルを使用して接続する。(→ P.17)
- 2 接続した機器の電源をいれる。
- 3 オーディオモードスイッチの **AUDIO** を押す。
 - AUX 以外のモードが再生されたとき
 - ➔ AUX モードが選択されるまで **AUDIO** を押す。
 - オーディオ操作画面からも選択することができます。(→ P.216)

知識

- AUX モード中に AUX 端子側のミニプラグを抜いたり、接続する機器側のミニプラグを抜き差ししたりすると、雑音が出ることがあります。

1. はじめに

USB 端子 (→ P.17) に接続した USB メモリーを再生することができます。
 “パワー”スイッチがアクセサリモードまたは ON モードのときに使用することができます。

再生しているときに、オーディオモードスイッチの **AUDIO** を押すと、USB メモリー操作画面が表示されます。

- リモートタッチからも表示することができます。(→ P.216)
 ただし、「USB メモリーについて」(→ P.303) に該当していても、ご利用の USB メモリーによっては、本機で再生できない場合がありますので、あらかじめご了承ください。

▶ 操作画面

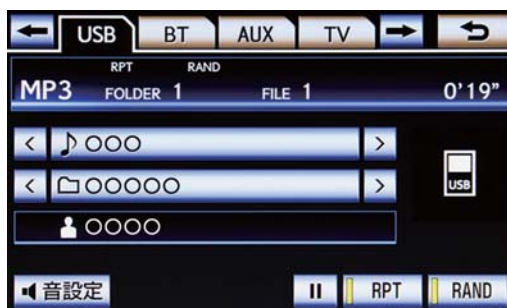

▶ オーディオ操作スイッチ

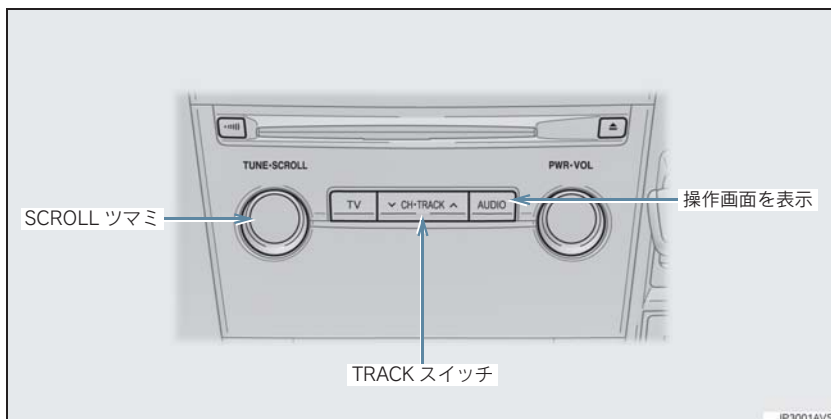

 警告

- 安全のため、運転者は運転中に USB メモリーを操作しないでください。

 注意

- USB メモリーを車室内に放置しないでください。
炎天下など、車室内が高温となり、故障の原因となります。
- USB メモリーが接続されているときに、USB メモリーの上に乗ったり、物を上に置かないでください。故障の原因になります。
- USB メモリー端末の差込口に USB メモリー端末以外のものを入れしないでください。故障の原因となります。

2. USB メモリーを操作する

再生する

- 1 USB 端子を接続する。(→ P.17)
 - 接続した機器の電源が入らない場合は、電源を入れます。
- 2 オーディオモードスイッチの **AUDIO** を押す。
 - USB 以外のモードが再生されたとき
 - ➔ USB モードが選択されるまで **AUDIO** を押す。
 - オーディオ操作画面からも選択することもできます。(→ P.216)

知識

- USBモード中にUSB端子を抜いたり、接続する機器を抜き差ししたりすると、雑音が出ることがあります。
- USB メモリーが接続されている状態で、他モードより USB メモリーモードに切り替えたとき、最初ファイルが再生されます。もし、同じ USB メモリー（内容が変更されていないもの）が再び差し込まれたときは、前回、最後に再生していた曲から再生されます。

聞きたいフォルダ（アルバム）を選ぶ

SCROLL ツマミで選ぶ

- 1 SCROLL ツマミをまわす。
 - うしろにあるとき
 - ➔ 右側にまわす。
 - 前にあるとき
 - ➔ 左側にまわす。

操作画面で選ぶ

USB メモリー操作画面表示中

- 1 フォルダ（アルバム）名の [<]・[>] を選択。
 - うしろにあるとき
 - ➔ フォルダ（アルバム）名の [>] を選択。
 - 前にあるとき
 - ➔ フォルダ（アルバム）名の [<] を選択。

リスト画面で選ぶ

USB メモリー操作画面表示中

- 1 フォルダ（アルバム）名を選択。
- 2 フォルダ選択画面で、聞きたいフォルダを選択する。
 - 聞きたいフォルダは、以下の方法で選択することもできます。
 - ・アーティストのリストから選択するとき
 - ➔ **アーティスト** を選択。
 - ・アルバムのリストから選択するとき
 - ➔ **アルバム** を選択。
- 3 ファイル選択画面で、聞きたいファイルを選択する。
- 4 [完了] を選択。

知識

- 選択したフォルダの中がさらにフォルダの場合、そのフォルダの選曲リスト画面が表示されます。

聞きたい曲（ファイル）を選ぶ

TRACK スイッチで選ぶ

1 **∨ CH · TRACK ∧** を押す。

- うしろにあるとき
➡ ∨側を押す。
- 前にあるとき
➡ ∨側を押す。

操作画面で選ぶ

USB メモリー操作画面表示中

1 ファイル（トラック）名の [**<**]・[**>**] を選択。

- うしろにあるとき
➡ ファイル（トラック）名の [**>**] を選択。
- 前にあるとき
➡ ファイル（トラック）名の [**<**] を選択。

リスト画面で選ぶ

USB メモリー操作画面表示中

1 ファイル（トラック）名を選択。

2 聞きたい曲を選択。

早送り、早戻しする

1 **∨ CH · TRACK ∧** を押す。

- 早送りするとき
➡ ∨側を押し続ける。
- 早戻しするとき
➡ ∨側を押し続ける。
- 希望の位置で手を離すと、その位置から再生されます。

同じ曲（ファイル）を繰り返し聞き

選択している曲を繰り返し再生することができます。

USB メモリー操作画面表示中

1 [RPT] を選択。

- スイッチの作動表示灯が点灯し、「RPT」が表示されます。
- 解除するとき
➡ [RPT] を 2 回選択。
- 選択するごとに、以下の順に表示が切り替わります。



同じフォルダを繰り返し聞く

選択しているフォルダを繰り返し再生することができます。

USB メモリー操作画面表示中

1 [RPT] を 2 回選択。

- スイッチの作動表示灯が点灯し、「FLD. RPT」が表示されます。
- 解除するとき
➔ 再度 [RPT] を選択。
- 選択するごとに、以下の順に表示が切り替わります。

RPT → FLD.RPT → 消灯

フォルダの中からランダムに聞く

選択しているフォルダの中からランダム（無作為）に曲を選択し再生することができます。

USB メモリー操作画面表示中

1 [RAND] を選択。

- スイッチの作動表示灯が点灯し、「[RAND]」が表示されます。
- 解除するとき
➔ [RAND] を 2 回選択。
- 選択するごとに、以下の順に表示が切り替わります。

RAND → FLD.RAND → 消灯

全フォルダの中からランダムに聞く

全フォルダの中からランダム（無作為）に曲を選択し再生することができます。

USB メモリー操作画面表示中

1 [RAND] を 2 回選択。

- スイッチの作動表示灯が点灯し、「FLD. RAND」が表示されます。
- 解除するとき
➔ 再度 [RAND] を選択。
- 選択するごとに、以下の順に表示が切り替わります。

RAND → FLD.RAND → 消灯

USB メモリーについて

使用できる USB メモリーのフォーマットについて

使用できる USB メモリーのフォーマットは下記のとおりです。

- ・ USB コミュニケーションフォーマット：USB 2.0FS (12 MBPS)/HS (480MBPS)
- ・ ファイルフォーマット：FAT 16/32
- ・ 通信クラス：Mass storage class

上記フォーマット以外のファイルは正常に再生できなかったり、ファイル名やフォルダ名などが正しく表示されない場合があります。

規格ならびに制限事項は次のとおりです。

- ・ 最大フォルダ数：3,000（ルート含む）
- ・ 最大ファイル数：9,999（1フォルダにつき、最大 255 ファイル）

MP3/WMA について

MP3 (MPEG Audio LAYER3) は音声圧縮技術に関する標準フォーマットです。MP3 を使用すれば、元のファイルを約 1/10 のサイズに圧縮することができます。

WMA (Windows Media Audio) はマイクロソフト社の音声圧縮フォーマットです。MP3 よりも小さいサイズに圧縮することができます。

使用できる MP3/WMA ファイルの規格やそれを記憶したメディア、フォーマットには制限があります。MP3/WMA ファイルを書き込むときには次のことに注意してください。

再生可能な MP3 ファイルの規格について

■対応規格

MP3 (MPEG1 LAYER3、MPEG2 LSF LAYER3)

■対応サンプリング周波数

MPEG1 LAYER3 : 32、44.1、48 (kHz)
MPEG2 LSF LAYER3 : 16、22.05、24 (kHz)

■対応ビットレート

MPEG1 LAYER3 : 32、64、80、96、112、128、160、192、224、256、320 (kbps)
MPEG2 LSF LAYER3 : 8、32、64、80、96、112、128、144、160 (kbps)

※VBR (Variable Bit Rate) に対応しています。

再生可能な WMA ファイルの規格について

■対応規格

WMA Ver.7、8、9 (9.1、9.2)

■対応サンプリング周波数

32、44.1、48 (kHz)

■対応ビットレート

Ver.7、8 : CBR (Constant Bit Rate) 48、64、80、96、128、160、192 (kbps)
Ver.9 (9.1、9.2) : CBR (Constant Bit Rate) 48、64、80、96、128、160、192、256、320 (kbps)

※ VBR (Variable Bit Rate) に対応しています。

※ 2ch 再生のみ対応しています。

ID3 タグ/WMA タグについて

MP3 ファイルには、ID3 タグと呼ばれる付属文字情報を入力することができます。曲のタイトル、アーティスト名などを保存することができます。

ID3 Ver.1.0、1.1、2.2、2.3、2.4 の ID3 タグに対応しています。(文字数は ID3 Ver.1.0、1.1 に準拠します。)

WMA ファイルには、WMA タグと呼ばれる付属文字情報を入力ことができ、ID3 タグと同様に曲のタイトル、アーティスト名を保存することができます。

ファイル名について

MP3/WMA と認識し再生するファイルは MP3/WMA の拡張子 “.mp3” / “.wma” がついたものだけです。

MP3/WMA ファイルには、“.mp3” / “.wma” の拡張子をつけて保存してください。

MP3/WMA の再生について

MP3/WMA ファイルが収録されている USB メモリーを接続すると、最初に USB メモリー内のすべてのファイルをチェックします。ファイルのチェックが終わると、最初の MP3/WMA ファイルを再生します。

USB メモリー内のチェックを早く終わらせるために、MP3/WMA ファイル以外のファイルや必要のないフォルダなどを書き込まないことをおすすめします。

注意

- MP3/WMA 以外のファイルに “.mp3” / “.wma” の拡張子をつけると、MP3/WMA ファイルと誤認識して再生してしまい、大きな雑音が出てスピーカーを破損する場合があります。MP3/WMA 以外のファイルに “.mp3” / “.wma” の拡張子をつけないでください。

知識

- 安定した音質で再生するために、MP3 の場合、128kbps の固定ビットレート、44.1kHz のサンプリング周波数を推奨します。
- MP3/WMA は市場にフリーウェア等、多くのエンコーダソフトが存在し、エンコーダの状態やファイルフォーマットによって、音質の劣化や再生開始時のノイズの発生、また再生できない場合もあります。
- Microsoft、Windows、Windows Media は、米国 Microsoft Corporation の米国及びその他の国における登録商標です。

1. はじめに

USB 端子 (→ P.17) に接続した iPod を再生することができます。

“パワー”スイッチがアクセサリモードまたは ON モードのときに使用することができます。

再生しているときに、オーディオモードスイッチの **AUDIO** を押すと、iPod 操作画面が表示されます。

- リモートタッチからも表示することができます。(→ P.216)

▶ 操作画面



▶ オーディオ操作スイッチ

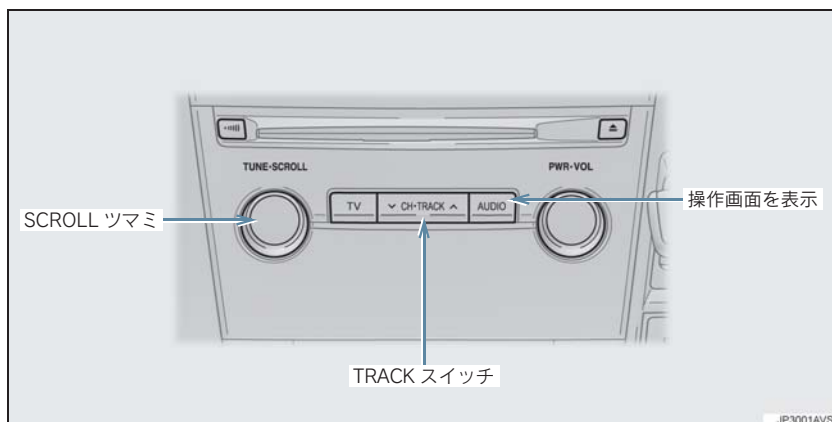

 警告

- 安全のため、運転者は運転中に iPod を操作しないでください。

 注意

- iPod を車室内に放置しないでください。
炎天下など、車室内が高温となり、故障の原因となります。
- iPod が接続されているときに、iPod の上に乗ったり、物を上に置かないでください。故障の原因になります。
- iPod 端末の差込口に iPod 端末以外のものを入れないでください。故障の原因となります。

2. iPod を操作する

再生する

- 1 iPod を接続する。(→ P.17)
 - iPodの電源が入らない場合は、電源を入れます。
- 2 オーディオモードスイッチの **AUDIO** を押す。
 - iPod以外のモードが再生されたとき
➔ iPod モードが 選 択 され る まで **AUDIO** を押す。

- オーディオ操作画面からも選択することもできます。(→ P.216)

知識

- iPodモード中にiPod端子を抜いたり、接続する機器を抜き差ししたりすると、雑音が出ることがあります。
- iPod が接続されている状態で、他モードより iPod モードに切り替えたとき、前回、最後に再生していた曲から再生されます。

プレイモードを選ぶ

- 1 [ミュージック] または [ビデオ] を選択。



知識

- [ビデオ]を選択してビデオ操作画面にしても、ビデオ映像は表示されません。音声のみ再生されます。ただし機種によっては、音声再生されない場合があります。

聞きたい曲 (トラック) を選ぶ

TRACK スイッチで選ぶ

- 1 **∨ CH · TRACK ∧** を押す。
 - うしろにあるとき
➔ ∧側を押す。
 - 前にあるとき
➔ ∨側を押す。

操作画面で選ぶ

iPod ミュージック操作画面表示中
(→ P.306)

- 1 トラック名の [**<**]・[**>**] を選択。
 - うしろにあるとき
 - ➔ トラック名の [**>**] を選択。
 - 前にあるとき
 - ➔ トラック名の [**<**] を選択。

リスト画面で選ぶ

iPod ミュージック操作画面表示中
(→ P.306)

- 1 [選曲] を選択。
- 2 選曲リスト画面で、聞きたいリストを選択する。
- 3 聞きたい曲 (トラック) を選択。
- 4 [完了] を選択。

知識

- 選択したフォルダの中がさらにフォルダの場合、そのフォルダの選曲リスト画面が表示されます。
- 曲 (トラック) はリストに表示されている順に再生されます。そのためリストのプレイモード (プレイリスト、アーティスト、アルバム、曲、Podcasts、オーディオブック、ジャンル、作曲家) を変更すると再生順が変わります。

早送り、早戻しする

1 **▽ CH · TRACK ▲** を押す。

- 早送りするとき
 - ➔ ▲側を押し続ける。
- 早戻しするとき
 - ➔ ▼側を押し続ける。
- 希望の位置で手を離すと、その位置から再生されます。

同じ曲 (トラック) を繰り返し聞き

選択している曲を繰り返し再生することができます。

iPod ミュージック操作画面表示中
(→ P.306)

1 [RPT] を選択。

- スイッチの作動表示灯が点灯し、[RPT] が表示されます。
- 解除するとき
 - ➔ 再度 [RPT] を選択。

アルバムの中からランダムに聞く

選択しているアルバムの中からランダム (無作為) に曲を選択し再生することができます。

iPod ミュージック操作画面表示中
(→ P.306)

1 [RAND] を選択。

- スイッチの作動表示灯が点灯し、「RAND」が表示されます。
- 解除するとき
➔ [RAND] を 2 回選択。
- 選択することにより、以下の順に表示が切り替わります。



全アルバムの中からランダムに聞く

全アルバムの中からランダム（無作為）に曲を選択し再生することができます。

iPod ミュージック操作画面表示中
(→ P.306)

1 [RAND] を 2 回選択。

- スイッチの作動表示灯が点灯し、「ALB. RAND」が表示されます。
- 解除するとき
➔ 再度 [RAND] を選択。
- 選択することにより、以下の順に表示が切り替わります。

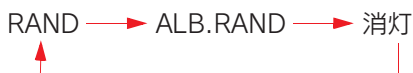

iPod カバーアートを表示する

iPod カバーアート表示のする/しないを設定できます。

リモートタッチの **メニュー** または

MENU → **設定・編集** → **オーディオ** →

iPod 設定 → **iPod 設定画面**

1 [カバーアート表示] を選択。

2 [する] を選択。

3 [完了] を選択。

知識

- カバーアートは、機種やソフトウェアバージョン、個体差などにより表示できない場合があります。
- カバーアートの表示には時間がかかることがあり、その間操作はできません。
- JPEG 形式で保存されたカバーアートのみ表示できます。

iPod について



- 「Made for iPod」「Made for iPhone」とは、iPod/iPhone 専用 に接続するよう設計され、アップルが定める性能基準を満たしているとデベロッパによって設定された電子アクセサリであることを示します。
- アップルは、本製品の機能および安全および規格への適合について一切の責任を負いません。このアクセサリを iPod あるいは iPhone と使用することにより、無線の性能に影響を及ぼす可能性がありますのでご注意ください。
- iPhone、iPod、iPod classic、iPod nano、iPod touch は、米国およびその他の国々で登録されている Apple Inc. の商標です。

使用できるモデル

本機は下記の iPod[®]、iPod nano[®]、iPod classic[®]、iPod touch[®]、iPhone[®] を使用することができます。

Made for

- ・ iPod touch (第 4 世代)
- ・ iPod touch (第 3 世代)
- ・ iPod touch (第 2 世代)
- ・ iPod touch (第 1 世代)
- ・ iPod classic
- ・ iPod with video
- ・ iPod nano (第 6 世代)
- ・ iPod nano (第 5 世代)
- ・ iPod nano (第 4 世代)
- ・ iPod nano (第 3 世代)
- ・ iPod nano (第 2 世代)
- ・ iPod nano (第 1 世代)
- ・ iPhone 4
- ・ iPhone 3GS
- ・ iPhone 3G
- ・ iPhone

使用できるモデルに該当していても、機種やソフトウェアバージョン、個体差などにより使用できない場合がありますので、あらかじめご了承ください。

1. はじめに

Bluetooth オーディオについて

動作確認済の Bluetooth ポータブルオーディオプレーヤー※（以下「ポータブル機」）を車載機に接続することで、ポータブル機を直接操作することなく使用できます。

本システムに接続するポータブル機は、次の仕様に対応している必要があります。ただし、ポータブル機の機種により、一部機能が制限される場合がありますので、あらかじめご了承ください。

※ 携帯電話のオーディオプレーヤーを含む。

Bluetooth オーディオ対応のアダプターについては、動作確認を実施していません。

本機で動作確認済みの携帯電話の機種については、レクサス販売店または <http://lexus.jp> でご確認ください。

対応 Bluetooth 仕様

Bluetooth Specification Ver.1.1 以上 (Ver.2.1+EDR を推奨)

対応 Profile

- A2DP (Advanced Audio Distribution Profile)
Ver.1.0 以上 (Ver.1.2 を推奨)
- AVRCP (Audio/Video Remote Control Profile)
Ver.1.4 を推奨



Bluetooth® ワードマークおよびロゴは Bluetooth SIG,inc が所有する登録商標であり、富士通テン株式会社は、これら商標を使用する許可を受けています。他のトレードマークおよび称号は、各所有権者が所有する財産です。

警告

- 安全のため、運転者は運転中にポータブル機本体の操作をしないでください。

注意

- ポータブル機は車室内に放置しないでください。炎天下など、車室内が高温となり、故障の原因となります。
- ポータブル機を車載機に近づけて使用しないでください。近づけすぎると、音質が劣化したり、接続状態が悪化することがあります。

知識

- 他の無線機器と同時に使用すると、それぞれの通信に悪影響をおよぼすことがあります。
- Bluetooth 接続により、ポータブル機の電池が早く消耗します。

各種表示について

電池残量表示について

ポータブル機の電池残量の目安を表示します。

電池残量表示



表示	
残量	無 少 ←→ 多

知識

- 接続した機器によっては、電池残量の表示ができないことがあります。
- 電池残量表示はポータブル機の表示と一致しないことがあります。
- 外部電源が接続されているときは残量表示は で表示されます。

Bluetooth 接続状態表示について

ポータブル機の Bluetooth 接続状態を表示します。

Bluetooth 接続状態表示



表示	接続状態
	Bluetooth 接続の状態が良好であることを示しています。この状態でご使用ください。
	この状態では再生時に音質が劣化することがあります。表示バーが3本になる位置まで、ポータブル機を移動してご使用ください。
	Bluetooth 接続されていない状態を示しています。この状態では使用できませんので、再度、ポータブル機の選択をご確認ください。(→ P.324) ポータブル機の登録がされていない場合は、登録を行ってからご使用ください。(→ P.321)

知識

- Bluetooth 通信用の車両側アンテナがディスプレイ内に内蔵されています。次のような場所や状態でポータブル機を使用すると、Bluetooth 接続状態表示バーが1本になることや、Bluetooth 接続ができないことがあります。
 - ・ ディスプレイから隠れる場所にあるとき（シートのうしろや下にあるとき、またはグローブボックス内やコンソールボックス内にあるときなど）
 - ・ 金属製のものに接したり、覆われているとき
- ポータブル機を使用するときは、表示バーが3本出るように、ポータブル機の場所を移動させてください。

Bluetooth 機器使用上の注意事項について

- この機器の使用周波数帯では、電子レンジ等の産業・科学・医療用機器のほか、工場の製造ライン等で使用されている移動体識別用の構内無線局（免許を要する無線局）及び特定小電力無線局（免許を要しない無線局）並びにアマチュア無線局（免許を要する無線局）が運用されています。（上記3種の無線局を以下「他の無線局」と略します）
この機器を使用する前に、近くで「他の無線局」が運用されていないことを確認してください。
万一、この機器から「他の無線局」に対して有害な電波干渉事例が発生した場合には、速やかに使用場所を変更して電波干渉を回避してください。
- この機器の使用周波数帯は2.4GHz帯です。
変調方式として FH-SS 変調方式を採用しています。
想定干渉距離は10m以下です。
この機器は全帯域を使用し、かつ移動体識別装置の帯域を回避可能です。

知識

- 本製品は、電波法および電気通信事業法の基準に適合しています。製品に貼り付けてあるシールはその証明です。シールをはがさないでください。
- 本製品を分解・改造すると、法律により罰せられることがあります。

ペースメーカーやその他の医療用電気機器をお使いの方は

Bluetooth 通信時の電波について、次の点にご注意ください。

警告

- Bluetooth 通信用の車両側アンテナは車載機内に内蔵されています。植え込み型心臓ペースメーカーおよび植え込み型除細動器を装着されている方は、アンテナから約 22cm 以内に近づかないようにしてください。電波により植え込み型心臓ペースメーカーおよび植え込み型除細動器の作動に影響を与えるおそれがあります。
- 植え込み型心臓ペースメーカーおよび植え込み型除細動器以外の医療用電気機器を使用される場合は、電波による影響について医療用電気機器製造業者などに事前に確認してください。電波により医療用電気機器の動作に影響を与えるおそれがあります。

ハンズフリーと同時に使用する とき

- Bluetooth オーディオとハンズフリーで異なる Bluetooth 対応機器（携帯電話）を使用するときは、次のようになります。
 - ・ ポータブル機の Bluetooth 接続が切断されることがあります。
 - ・ ポータブル機の再生音声にノイズが発生することがあります。
 - ・ ポータブル機の動作が遅くなることがあります。
- 再生中にハンズフリーで使用する通信機器の選択を変更した場合、再生音声途切れることがあります。
- ハンズフリーの電話帳データ転送中は、ポータブル機の接続が切断されることがあります。この場合、転送が終了すると再接続されません。（機種によっては、再接続できないことがあります。）
- ハンズフリー接続とオーディオ接続の両方に対応している携帯電話でも、ハンズフリー接続とオーディオ接続を同時に接続できない場合があります。

2. Bluetooth オーディオを操作する

ポータブル機を接続したときに、接続した機器を再生することができます。

Bluetooth オーディオを使用するためには、まず車載機にポータブル機を登録する必要があります。(→ P.321)

Bluetooth オーディオを再生しているときに、オーディオモードスイッチの **AUDIO** を押すと、Bluetooth オーディオ操作画面が表示されます。

- リモートタッチからも表示することができます。(→ P.216)

▶ 操作画面



▶ オーディオ操作スイッチ

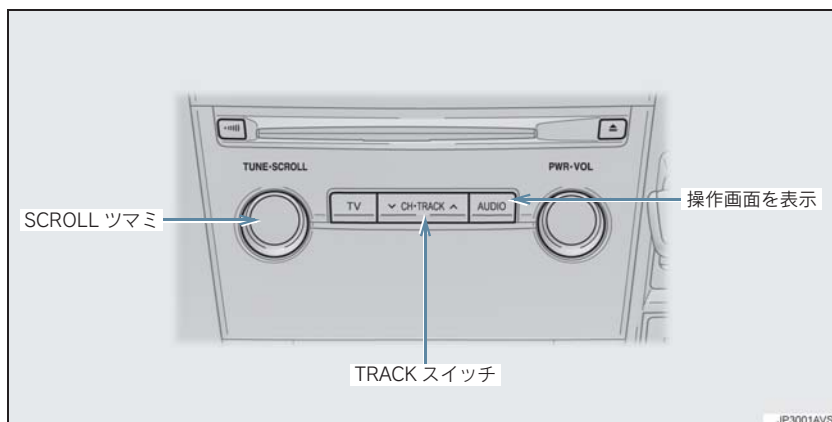

知識

- 本体（画面外）のスイッチは、操作画面が表示されていないときでも操作することができます。

操作画面について

接続した機器によっては、アーティスト名、アルバム名、トラック名、電池残量などの表示や ALBUM の [<]・[>] などのスイッチが表示されない画面が表示されることがあります。



Bluetooth オーディオを聞



- 1 車載機にポータブル機を登録する。(→ P.321)
- 2 オーディオモードスイッチの **AUDIO** を押す。
 - Bluetoothオーディオ以外のモードが再生されたとき
 - ➔ Bluetoothオーディオモードが選択されるまで **AUDIO** を押す。
 - オーディオ操作画面からも選択することもできます。(→ P.216)

知識

- 接続した機器によっては、次のような場合があります。
 - ・ 車載機で操作できない。
 - ・ 動作や音量が異なる。
 - ・ 車載機とポータブル機で曲情報や時間表示などの表示が異なる。
 - ・ 再生を停止すると、接続が切断される。この場合、手動で接続してください。(→ P.323)
- 車載機との接続状態によっては、車載機で操作できない場合があります。そのときは、接続状態表示が良好であることを確認してから再度操作してください。(→ P.313)

一時停止する

Bluetooth オーディオ操作画面表示中 (→ P.316)

1 [III] を選択。

- 通常再生するとき
 - ➔ [▶] を選択。

知識

- 接続した機器によっては、一時停止時に [III] を選択することで、再生する場合があります。また、再生中に [▶] を選択することで、一時停止する場合があります。

聞きたいアルバムを選ぶ

SCROLL ツマミで選ぶ

▶対応ポータブル機接続時

1 SCROLL ツマミをまわす。

- うしろにあるとき
➔ 右側にまわす。
- 前にあるとき
➔ 左側にまわす

操作画面で選ぶ

▶対応ポータブル機接続時

Bluetooth オーディオ操作画面表示中 (→ P.316)

1 アルバム名の [<]・[>] を選択。

- うしろにあるとき
➔ アルバム名の [>] を選択。
- 前にあるとき
➔ アルバム名の [<] を選択。

知識

- 接続した機器によっては機能に対応していないため、スイッチが表示されない場合があります。

リスト画面で選ぶ

▶対応ポータブル機接続時

Bluetooth オーディオ操作画面表示中 (→ P.316)

1 アルバム名を選択。

- 2 リスト選択画面で、聞きたいフォルダを選択する。

知識

- 選択したフォルダの中がさらにフォルダの場合、そのフォルダの選曲リスト画面が表示されます。

聞きたい曲 (トラック) を選ぶ

TRACK スイッチで選ぶ

▶対応ポータブル機接続時

1 **∨ CH · TRACK ∧** を押す。

- うしろにあるとき
➔ ∧側を押す。
- 前にあるとき
➔ ∨側を押す。

操作画面で選ぶ

▶対応ポータブル機接続時

Bluetooth オーディオ操作画面表示中 (→ P.316)

1 トラック名の [<]・[>] を選択。

- うしろにあるとき
➔ トラック名の [>] を選択。
- 前にあるとき
➔ トラック名の [<] を選択。

知識

- 接続した機器によっては機能に対応していないため、スイッチが表示されない場合があります。

リスト画面で選ぶ

▶対応ポータブル機接続時

Bluetooth オーディオ操作画面表示中 (→ P.316)

- 1 トラック名を選択。
- ▶画面スイッチを使用する場合
- 2 聞きたい曲 (トラック) を選択。
- ▶SCROLL ツマミを使用する場合
- 2 SCROLL ツマミをまわして聞きたい曲 (トラック) を選択する。

知識

- 接続した機器によっては機能に対応していないため、スイッチが表示されない場合があります。

早送り、早戻しする

▶対応ポータブル機接続時

- 1 **∨ CH · TRACK ∨** を押す。
 - 早送りするとき
→ ∨側を押し続ける。
 - 早戻しするとき
→ ∨側を押し続ける。
 - 希望の位置で手を離すと、その位置から再生されます。

知識

- 接続した機器によっては、手を離れたあとも早送り、早戻しが継続される場合があります。
この場合、再度TRACKスイッチを押すことで、再生が再開されます。

同じ曲 (トラック) を繰り返し聞く

▶対応ポータブル機接続時

選択している曲を繰り返し再生することができます。

Bluetooth オーディオ操作画面表示中 (→ P.316)

- 1 [RPT] を選択。
 - スイッチの作動表示灯が点灯し、「RPT」が表示されます。
 - 解除するとき
→ [RPT] を2回選択。
 - 選択するごとに、以下の順に表示が切り替わります。

RPT → ALB.RPT → 消灯

同じアルバムを繰り返し聞く

▶対応ポータブル機接続時

選択しているアルバムを繰り返し再生することができます。

Bluetooth オーディオ操作画面表示中 (→ P.316)

1 [RPT] を2回選択。

- スイッチの作動表示灯が点灯し、「ALB.RPT」が表示されます。
- 解除するとき
 - ➔ 再度 [RPT] を選択。
- 選択するごとに、以下の順に表示が切り替わります。

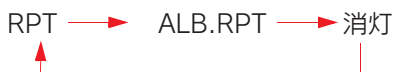

アルバムの中からランダムに聞く

▶ 対応ポータブル機接続時

選択しているアルバムの中からランダム（無作為）に曲を選択し再生することができます。

Bluetooth オーディオ操作画面表示中（→ P.316）

1 [RAND] を選択。

- スイッチの作動表示灯が点灯し、「RAND」が表示されます。
- 解除するとき
 - ➔ [RAND] を2回選択。
- 選択するごとに、以下の順に表示が切り替わります。



全アルバムの中からランダムに聞く

▶ 対応ポータブル機接続時

全アルバムの中からランダム（無作為）に選択し再生することができます。

Bluetooth オーディオ操作画面表示中（→ P.316）

1 [RAND] を2回選択。

- スイッチの作動表示灯が点灯し、「ALB.RAND」が表示されます。
- 解除するとき
 - ➔ 再度 [RAND] を選択。
- 選択するごとに、以下の順に表示が切り替わります。



3. Bluetooth オーディオの設定を変更する

ポータブル機を登録する

Bluetooth オーディオを使用するためには、まず次の手順で車載機にポータブル機を登録する必要があります。

- 1 リモートタッチの **メニュー** または **MENU** を押す。(→ P.20)
- 2 [設定・編集] を選択。
- 3 **Bluetooth** を選択。



- 4 [機器登録] を選択。
- 5 [新規登録] を選択。
- 6 ポータブル機を登録する。

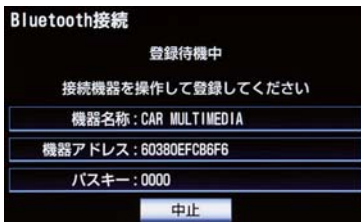

- 他のポータブル機、または携帯電話が Bluetooth 接続中のときは、確認のメッセージが表示されます。切断してよければ、[はい] を選択します。

- すでに携帯電話、およびポータブル機を含めて 5 台登録されているときは、いずれかの登録を削除してから登録してください。
- ポータブル機本体で車載機に表示されている機器名称を選択し、パスキーを入力する。
- ポータブル機側の登録操作は、必ずこの Bluetooth オーディオ接続中画面を表示させて行ってください。
- 中止するとき
➔ [中止] を選択。

7 登録が完了したとき

- ➔メッセージが表示され、ポータブル機の登録が完了する。
- 使用するポータブル機を追加する場合は、同様に登録します。

知識

- ポータブル機は、車載機に最大 5 台まで登録することができます。
- ポータブル機側の操作については、ポータブル機に添付の取扱説明書をご覧ください。

ポータブル機でパスキー入力できないとき

- 操作スイッチがないなど、パスキーを入力することのできないポータブル機の場合は、あらかじめ車載機のパスキーをポータブル機のパスキーに変更し 1 ~ 4 の操作を行ってください。
- パスキーの変更について
➔「車載機の Bluetooth 設定を変更する」(→ P.327)

知識

- ポータブル機のパスキーについては、ポータブル機に添付の取扱説明書をご確認ください。
- 一番新しく登録したポータブル機が車載機で使用するポータブル機として選択されます。
- パスキーとは、ポータブル機を車載機に登録する際のパスワードです。任意の数字に変更することもできます。(→ P.327)
- 登録操作と接続操作が分かれているポータブル機の場合、パスキー入力後にポータブル機からの接続操作が必要になる場合があります。

登録失敗画面が表示されたとき

- 「登録が出来ませんでした」のメッセージが表示されたときは、画面の案内にしたがってやり直してください。

ポータブル機を接続する

ポータブル機の車載機への接続は、自動と手動の2通りの方法があります。

知識

- ポータブル機側の操作については、ポータブル機に添付の取扱説明書をご覧ください。

自動で接続する

“パワー”スイッチをOFFからアクセサリモードまたはONモードにするたびに、車載機は登録(選択)したポータブル機と自動的にBluetooth接続します。

リモートタッチの **メニュー** または

MENU → **Bluetooth** →

Bluetooth 詳細設定 →

Bluetooth 詳細設定画面

- 1 **[自動接続]** を選択し、**[する]** を選択。



- 解除するとき
→ **[しない]** を選択。

- 2 **[完了]** を選択。

- Bluetooth 接続されると、接続完了の表示が画面上部に表示させることができます。使用するときには、この表示をご確認ください。

Bluetooth 接続確認表示



- 通常は自動接続「する」の状態で使用してください。
- ポータブル機はBluetooth接続可能な状態にしておいてください。

知識

- Bluetooth 接続状態表示でも確認できません。(→ P.313)
- 接続完了の表示は、“パワー”スイッチを OFF からアクセサリモードまたは ON モードにした後、初めて Bluetooth 接続完了したときに1回のみ表示されません。
- ポータブル機の機種によっては、次のような場合があります。
 - ・ 自動接続しない。
この場合、手動で接続してください。(→ P.323)
 - ・ “パワー”スイッチがアクセサリモードまたは ON モードのときに表示部の照明がついたままになる。
この場合、ポータブル機本体で照明を OFF に設定してください。
(設定については、ポータブル機に添付の取扱説明書をご覧ください。)
 - ・ 「外部からの接続」、「ポータブル機からの接続」などの切り替え設定がある場合があります。ポータブル機の設定をご確認ください。

■自動接続できなかった場合

- 自動接続できなかった場合は、手動で接続操作を行ってください。(→ P.323)

手動で接続する

自動接続が失敗したときや自動接続 OFF 状態になっているときに Bluetooth 接続するとき、手動で Bluetooth 接続操作をします。

Bluetooth オーディオ操作画面表示中 (→ P.316)

- 1 ポータブル機を Bluetooth 接続可能な状態にする。

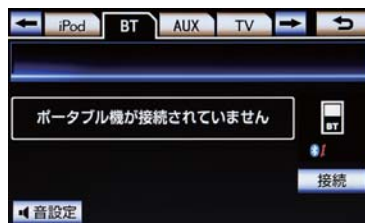
2 [接続] を選択。

- Bluetooth 接続状態表示を確認します。良好な状態であれば使用できます。

3 接続したいポータブル機を選択。**知識**

- ポータブル機の状態によっては、一度で接続できないことがあります。その場合、しばらくしてから再度接続操作を行ってください。

Bluetooth 接続確認を表示する

Bluetooth 接続されると、接続完了の表示を画面上部に表示することができます。

リモートタッチの **メニュー** または **MENU** → **設定・編集** → **Bluetooth** → **Bluetooth 詳細設定** → **Bluetooth 詳細設定画面**

- 1 [ポータブル機の接続確認表示] を選択。

2 [する] を選択。

- 解除するとき
→ [しない] を選択。

3 [完了] を選択。

ポータブル機から接続するとき

ポータブル機側から Bluetooth 接続をするように設定しているとき (→ P.327) は、ポータブル機を操作して接続します。

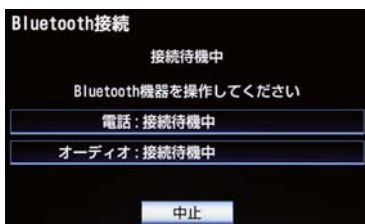

- ポータブル機側の接続操作は、必ずこの Bluetooth オーディオ接続中画面を表示させて行ってください。
- 中止するとき
→ [中止] を選択。

Bluetooth 接続の再接続について

“パワー” スイッチがアクセサリモードまたは ON モードのときに、一度接続が成立した Bluetooth 接続が Bluetooth ネットワーク電波状況などで切断された場合は、自動接続の設定に関わらず、自動的に再接続処理を行います。

- 再接続できなかった場合は、手動で接続操作を行ってください。(→ P.323) ポータブル機の機種によっては、自動的に再接続しない場合があります。

Bluetooth 接続が意図的に切断された場合

ポータブル機側から Bluetooth 接続を OFF にするなど、一度接続が成立した Bluetooth 接続が意図的に切断された場合は、再接続処理は行いません。

- 再接続は次のいずれかの方法で行ってください。
 - ・手動で接続する (→ P.323)
 - ・改めてポータブル機を選択する (→ P.324)

使用するポータブル機を選択する

一番新しく登録したポータブル機が車載機で使用する機器として選択されます。複数のポータブル機を使用するときは、必要に応じて機器を選択します。

- ポータブル機の登録について
→ 「ポータブル機を登録する」(→ P.321)

知識

- ポータブル機は車載機に最大5台まで登録することができますが、本機で使用できるのはポータブル機選択で選択された機器のみです。

リモートタッチの **メニュー** または

MENU → **設定・編集** → **Bluetooth** →
Bluetooth 設定画面

1 [ポータブル機接続] を選択。



2 ポータブル機を Bluetooth 接続可能状態にする。

3 使用するポータブル機を選択。



- Bluetooth 接続中のポータブル機または携帯電話がある場合は、確認のメッセージが表示されます。切断してよければ、[はい] を選択します。

知識

- Bluetooth 接続中のポータブル機には、作動表示灯が点灯します。

■ポータブル機から接続するとき

ポータブル機側から Bluetooth 接続をするように設定しているとき (→ P.327) は、ポータブル機を操作して接続します。

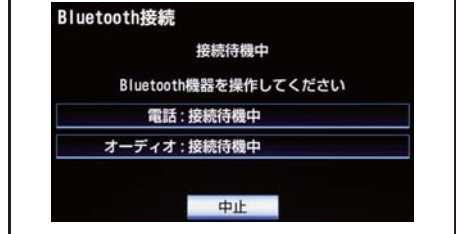

- ポータブル機側の接続操作は、必ずこの Bluetooth オーディオ接続中画面を表示させて行ってください。
- 中止するとき
→ [中止] を選択。

ポータブル機の詳細情報を表示する

車載機に登録されているポータブル機に関する情報の表示と機器名称や、車載機との接続方法を変更することができます。

- 情報は、次の項目が表示されます。

項目	内容
機器名称	車載機に表示されるポータブル機の名称です。任意の名称に変更することができます。
機器アドレス	機器固有のアドレスで、変更することはできません。
対応プロファイル	ポータブル機が対応しているプロファイルで、変更することはできません。

項目	内容
接続方法	ポータブル機と車載機との接続方法で、「車載機から接続」と「ポータブル機から接続」を切り替えることができます。

リモートタッチの **メニュー** または
MENU → **設定・編集** → **Bluetooth** →
機器登録 → **編集** →
機器編集画面

- 1 詳細情報を表示したいポータブル機を選択。



- 2 各項目を確認する。



- この画面で、以下の変更を行うことができます。

項目	ページ
機器名称の変更	326
接続方法の変更	327

- 3 確認および変更が終わったら、[完了]を選択。

ポータブル機の名称を変更する

車載機に表示されるポータブル機の名称を、任意の名称に変更することができます。

リモートタッチの **メニュー** または
MENU → **設定・編集** → **Bluetooth** →
機器登録 → **編集** → **名称を変更し**
たいポータブル機器名称 →
詳細情報画面

- 1 [機器名称] を選択。



- 2 名称を入力する。

- ソフトウェアキーボードで入力する。

- 3 [完了] を選択。

知識

- 車載機で機器名称を変更しても、ポータブル機に登録されている機器名称は変更されません。

接続方法を変更する

車載機にポータブル機を接続するときの方法を選択することができます。

リモートタッチの **メニュー** または
MENU → **設定・編集** → **Bluetooth** →
機器登録 → **編集** → 接続方法を変更したいポータブル機器名称 →
詳細情報画面

- 1 [接続方法] を選択。
- 2 [車載機から] または [ポータブル機から] を選択。



- 3 [完了] を選択。

知識

- 「車載機から」か「ポータブル機から」のどちらで接続すればいいかは、接続するポータブル機により異なります。接続方向についてはポータブル機に添付の取扱説明書をご覧ください。
- 接続方法を「ポータブル機から」に設定した場合、「自動で接続する」(→ P.322)で「する」にしても自動接続は行いません。

車載機の Bluetooth 設定を変更する

Bluetooth 設定は、車載機に関する Bluetooth 設定情報の表示と設定の変更をすることができます。

- 情報は、次の項目が表示されます。

項目	内容
機器名称	Bluetoothネットワーク内での車載機の名称です。任意の名称に変更することができます。
パスキー	ポータブル機を車載機に登録する際のパスワードです。4～8桁の任意の数字に変更することができます。
機器アドレス	車載機に登録されている機器固有のアドレスで、変更することはできません。機器名称やパスキーを他のBluetooth機器と同じにしてしまい、ネットワーク内での車載機の区別がつけられなくなってしまう場合に参考にすることができます。
対応プロファイル	ポータブル機が対応しているプロファイルで、変更することはできません。

- 機器名称またはパスキーを変更したいときは、次の手順で行ってください。

リモートタッチの **メニュー** または
MENU → **設定・編集** → **Bluetooth** →
Bluetooth 詳細設定 →
Bluetooth 詳細設定画面

1 [機器名称] または [パスキー] を選択。



- この画面でBluetooth設定情報が確認できます。

2 各項目を変更する。

▶ 機器名称

ソフトウェアキーボードを使用して名称を入力し、[完了] を選択。

▶ パスキー

4 ~ 8 桁の範囲で任意の数字を入力し、[完了] を選択。

- 修正するとき
➡ [修正] を選択。

3 設定が終わったら、[完了] を選択。

知識

- 機器名称を変更した場合、ハンズフリーのBluetooth設定の機器名称も同時に変更されます。
パスキーについては、それぞれ別の数字を設定することができます。

Bluetooth 設定を初期化する

各設定を初期設定の状態にもどすことができます。

リモートタッチの **メニュー** または
MENU → **設定・編集** → **Bluetooth** →
Bluetooth 詳細設定 →
Bluetooth 詳細設定画面

1 [初期状態] を選択。



2 [はい] を選択。

ポータブル機の登録を削除する

リモートタッチの **メニュー** または
MENU → **設定・編集** → **Bluetooth** →
機器登録 → **機器登録画面**

1 [削除] を選択。



2 削除するポータブル機を選択し、[削除] を選択。

3 [はい] を選択。

- 削除するポータブル機がデータ通信中のときは、確認のメッセージが表示されません。中止してよければ、[はい] を選択します。

1. ステアリングスイッチで操作する

ステアリングスイッチについて

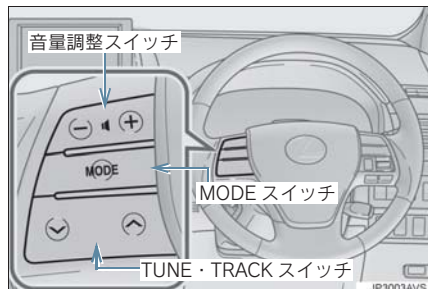

電源を入れる

- 1 オーディオが OFF のときに、MODE (モード切り替え) スイッチを押す。

音量を調整する

- 1 音量調整スイッチを押す。
 - 大きくするとき
 - ➡ +側を押す。
 - 小さくするとき
 - ➡ -側を押す。
 - ・スイッチを 1 秒以上押し続けると、音量を連続して調整できます。

注意

- 安全運転に支障がないように適度な音量でお聞きください。

モードを切り替える

- 1 MODE (モード切り替え) スイッチを押す。
 - スイッチを押すごとに、[FM → (DVD プレーヤー) → (サウンドライブラリ) → (USB/iPod) → Bluetooth オーディオ → (AUX) → デジタルテレビ → AM → FM] の順にモードが切り替わります。
 - スイッチを 1 秒以上押し続けると、モードによって消音または一時停止します。
 - ・解除するとき
 - ➡ 再度スイッチを 1 秒以上押し続ける。

知識

- () 内のモードは、次のようなときは選択できません。
 - ・ディスクが挿入されていないとき (DVD プレーヤーモード)
 - ・再生するデータがない (録音されていない) とき (サウンドライブラリモード)
 - ・AUX/USB 端子に機器が接続されていないとき (AUX、USB/iPod モード)

ラジオ・テレビ受信時に 放送局を選ぶ

放送局の周波数（チャンネル）を選択することができます。

プリセットスイッチに登録されている放送局から選ぶ

1 TUNE・TRACK スイッチを押す。

- 高い（大きい）方へ選択するとき
➡ 上側を押す。
- 低い（小さい）方へ選択するとき
➡ 下側を押す。

自動で選ぶ

1 TUNE・TRACK スイッチを“ピツ”と音がするまで押し続ける。

- 高い（大きい）方へ選択するとき
➡ 上側を押し続ける。
- 低い（小さい）方へ選択するとき
➡ 下側を押し続ける。
 - ・ 受信感度が良く、現在受信している周波数（チャンネル）に一番近い周波数（チャンネル）を自動で選択します。
 - ・ 途中で止めるとき
➡ 再度スイッチを押す。

知識

- 地域や車の向きなどの条件により、すべての周波数（チャンネル）の受信感度が悪い場合、自動で選択できないことがあります。

音楽 CD・MP3/WMA ディスク再生時に選曲する

聞きたい曲を選ぶ

1 TUNE・TRACK スイッチを押す。

- うしろにあるとき ➡ 上側を押す。
- 前にあるとき ➡ 下側を押す。

聞きたいフォルダを選ぶ

▶MP3/WMA ディスク再生時

1 TUNE・TRACK スイッチを“ピツ”と音がするまで押し続ける。

- うしろにあるとき
➡ 上側を押し続ける。
- 前にあるとき
➡ 下側を押し続ける。

DVD 再生時に見たい場所を選ぶ

見たいチャプターなどを選択することができます。

1 TUNE・TRACK スイッチを押す。

- うしろにあるとき ➡ 上側を押す。
- 前にあるとき ➡ 下側を押す。

知識

- ディスクにより、操作できなかつたり、異なる動作をすることがあります。

サウンドライブラリ再生時に選曲する

聞きたい曲を選ぶ

- 1 TUNE・TRACK スイッチを押す。
 - うしろにあるとき ➡ 上側を押す。
 - 前にあるとき ➡ 下側を押す。

聞きたいアルバムを選ぶ

- 1 TUNE・TRACK スイッチを“ピツ”と音がするまで押し続ける。
 - うしろにあるとき ➡ 上側を押し続ける。
 - 前にあるとき ➡ 下側を押し続ける。

USB メモリー再生時に選曲する

聞きたい曲 (ファイル) を選ぶ

- 1 TUNE・TRACK スイッチを押す。
 - うしろにあるとき ➡ 上側を押す。
 - 前にあるとき ➡ 下側を押す。

聞きたいフォルダを選ぶ

- 1 TUNE・TRACK スイッチを“ピツ”と音がするまで押し続ける。
 - うしろにあるとき ➡ 上側を押し続ける。
 - 前にあるとき ➡ 下側を押し続ける。

iPod 再生時に選曲する

聞きたい曲 (トラック) を選ぶ

- 1 TUNE・TRACK スイッチを押す。
 - うしろにあるとき ➡ 上側を押す。
 - 前にあるとき ➡ 下側を押す。

Bluetooth オーディオ再生時に選曲する

聞きたい曲を選ぶ

- 1 TUNE・TRACK スイッチを押す。
 - うしろにあるとき ➡ 上側を押す。
 - 前にあるとき ➡ 下側を押す。

聞きたいアルバムを選ぶ

- 1 TUNE・TRACK スイッチを“ピツ”と音がするまで押し続ける。
 - うしろにあるとき ➡ 上側を押し続ける。
 - 前にあるとき ➡ 下側を押し続ける。

知識

- 接続した機器により、操作できなかったり、異なる動作をすることがあります。

エアコン・デフォッガー

1 エアコン

- | | | |
|--|-----|----|
| 1. オートエアコン | 334 | 3 |
| エアコン操作スイッチについて..... | 334 | |
| エアコン画面について | 335 | |
| オート設定で使用する | 337 | 4 |
| フロントウインドウガラスの
曇りを取る..... | 337 | |
| 風量を切り替える | 338 | 5 |
| エアコンを作動させる | 338 | |
| 温度を調整する | 338 | |
| 内気循環／外気導入を切り替える... | 339 | 6 |
| 吹き出し口を切り替える | 340 | |
| 風向き調整・吹き出し口の開閉... | 341 | |
| 花粉を除去する | 341 | 7 |
| 2. エアコン作動時の注意..... | 342 | |
| エアコンの作動について | 342 | 8 |
| エアフィルターについて | 343 | |
| 3. プラズマクラスター [®]
(高濃度タイプ)..... | 345 | 9 |
| プラズマクラスター [®]
(高濃度タイプ)を使用する..... | 345 | |
| 4. リヤウインドウデフォッガー &
ミラーヒーター..... | 346 | 10 |
| リヤウインドウデフォッガー &
ミラーヒーターを使用する | 346 | |
| 5. フロントワイパーデアイサー ... | 347 | |
| フロントウインドウガラスと
ワイパーブレードの凍結を防ぐ.... | 347 | |

1

2

3

4

5

6

7

8

9

10

索引

1. オートエアコン

エアコン操作スイッチについて

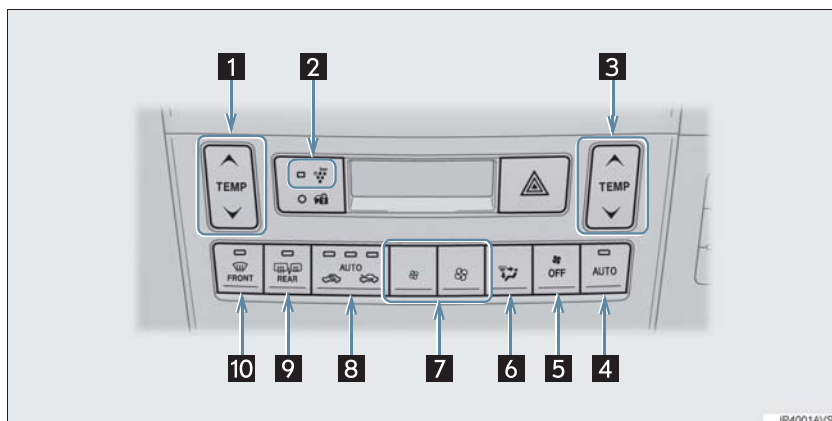

番号	スイッチ	機能
1	TEMP (助手席側温度調整) スイッチ	助手席側の温度を調整する。(→ P.338)
2	プラズマクラスター® 作動表示灯★	プラズマクラスター® の作動状態が表示される。(→ P.345)
3	TEMP (運転席側温度調整) スイッチ	運転席側の温度を調整する。(→ P.338)
4	AUTO スイッチ	吹き出し口と風量が自動的に調整される。(→ P.337)
5	OFF スイッチ	ファンが停止する。(→ P.338)
6	吹き出し口切り替えスイッチ	吹き出し口を切り替える。(→ P.340)
7	風量調整スイッチ	風量を調整する。(→ P.338)
8	内外気切り替えスイッチ	内気循環、外気導入、AUTO (排ガス検知式内外気切り替えシステム装着車) ★を切り替える。(→ P.339)
9	リヤウインドウデフォグガー & ミラーヒータースイッチ	リヤガラス、ドアミラーの曇りを取る。(→ P.346)
10	フロントデフロスタースイッチ	フロントウインドウガラスの曇りを取る。(→ P.337)

★：仕様により異なる装備やオプション装備

エアコン画面について

リモートタッチの **メニュー** または **MENU** → **[エアコン]** の順に選択するとエアコン画面が表示されます。

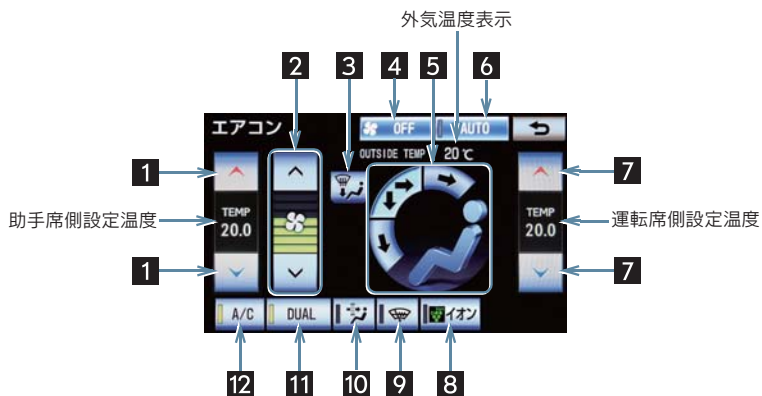

番号	スイッチ	機能
1	助手席側温度調整	助手席側の温度を調整する。(→ P.338)
2	風量調整	風量を調整する。(→ P.338)
3	フロントデフロスター / フット	吹き出し口をフロントデフロスターと足元にする。(→ P.340)
4	OFF	ファンが停止する。(→ P.338)
5	吹き出し口切り替え	吹き出し口を切り替える。(→ P.340)
6	AUTO	吹き出し口と風量が自動的に調整される。(→ P.337)
7	運転席側温度調整	運転席側の温度を調整する。(→ P.338)
8	イオン★	プラズマクラスター® (高濃度タイプ) を作動させる。(→ P.345)
9	ワイパーデアイサー★	ワイパーデアイサーを作動させる。(→ P.347)
10	花粉除去	花粉を除去する。(→ P.341)
11	DUAL	運転席と助手席の設定を独立モード、連動モードに切り替える。(→ P.339)
12	A/C	エアコンを作動させる。(→ P.338)

知識

- 次の場合は、正しい外気温度が表示されなかったり、温度表示の更新が遅くなることがあります。
 - ・ 停車しているときや低速走行 (約 20 km/h 以下) のとき
 - ・ 外気温度が急激に変化したとき (車庫、トンネルの出入り口付近など)

★：仕様により異なる装備やオプション装備

オート設定で使用する

1 エアコン操作スイッチの **AUTO** を押す、またはエアコン画面の **[AUTO]** を選択する。

- スwitchの作動表示灯が点灯します。
- エアコンが ON になり、吹き出し口と風量が自動的に調整されます。

2 〈排ガス検知式内外気自動切り替えシステム装着車〉

AUTO モードになるまで  を押す。

- 排ガスセンサーにより外気導入と内気循環を自動で切り替えます。

3 エアコン操作スイッチの **TEMP** を押す、またはエアコン画面の  を選択して希望の温度に合わせる。

- 運転席と助手席の設定温度を別々に調整することができます。(→ P.339)
- 作動を止めたいとき
 - ➔ エアコン操作スイッチの **OFF** を押す、またはエアコン画面の **[OFF]** を選択する。
- AUTO を選択したとき、次の機能を連動させるかどうか設定することができます。詳しくは、別冊 HS250h 取扱説明書の「カスタマイズ機能」をご覧ください。
 - ・ エアコン ON
 - ・ 内気循環／外気導入の自動切り替え

知識

- エアコンをオート設定で使用しているとき、外気温度が高い場合は設定温度を下げると内気循環に切り替わることがあります。
- 外気温度や内外気の状態によってはエアコンが ON にならないことがあります。

フロントウィンドウガラスの曇りを取る

1 エアコン操作スイッチの  を押す。

- スwitchの作動表示灯が点灯します。
- エアコンが自動的に ON になり、風量が増えます。

2 外気導入モードにする。(→ P.339)

- 曇りが取れたら再度、 を押すと前の設定に戻ります。

警告

- 湿度が非常に高いときにエアコンを低い設定温度で作動させているときは、エアコン操作スイッチの  を押さないでください。
外気とガラスの温度差でガラスの外側が曇り、視界を妨げる場合があります。

知識

- 外気温が低いとき、フロントウィンドウガラスの霜（曇り）を取る場合、時間がかかることがあります。

風量を切り替える

ファンが停止中のとき、風量を切り替えようとすると、ファンが作動します。

エアコン操作スイッチで切り替える

1 風量調整スイッチを押す。

- 風量を強くしたいとき

➔  を押す。

- 風量を弱くしたいとき

➔  を押す。

エアコン画面で切り替える

リモートタッチの **メニュー** または
MENU → **エアコン** → **エアコン画面**

1 [∧] または [∨] を選択。

- 風量を強くしたいとき

➔ [∧] を選択。

- 風量を弱くしたいとき

➔ [∨] を選択。

送風を止める

1 エアコン操作スイッチの **OFF** を押す、またはエアコン画面の **[OFF]** を選択する。

エアコンを作動させる

ファンが作動中のとき、エアコン（冷房、除湿機能）を ON にすることができます。

エアコン画面で作動させる

リモートタッチの **メニュー** または
MENU → **エアコン** → **エアコン画面**

1 [A/C] を選択。

- スイッチの作動表示灯が点灯します。

- OFF にするとき

➔ 再度 [A/C] を選択。

温度を調整する

設定温度を 18 ～ 32 の間で調整することができます。

エアコン操作スイッチで調整する

1 エアコン操作スイッチの **TEMP** を押す。

- 温度を上げるとき

➔ ∧側を押す。



- 温度を下げるとき

➔ ∨側を押す。

エアコン画面で調整する

リモートタッチの **メニュー** または
MENU → **エアコン** → **エアコン画面**

1 温度調整の  または  を選択。

- 温度を上げるとき
→  を押す。
- 温度を下げるとき
→  を押す。

運転席と助手席の設定温度を別々に調整する

1 助手席側の設定温度を変更する、またはエアコン画面の **[DUAL]** を選択する。

- スイッチの作動表示灯が点灯して、独立モードになります。
- 独立モードを解除するとき
→ エアコン画面で、**[DUAL]** を選択する。

■連動モード

運転席と助手席の設定温度が同じ状態です。



- 風量、吹き出し口の設定も運転席と同じになります。
- スイッチの作動表示灯は消灯していません。

■独立モード

運転席と助手席の設定温度を別々に設定できます。

- スイッチの作動表示灯は点灯しています。

内気循環／外気導入を切り替える

1 エアコン操作スイッチの 、または  を押す。

- 押すごとに内気循環 → AUTO ※ → 外気循環に切り替わります。
- ※ 排ガス検知式内外気自動切り替えシステム装着車

(知識)

- 長時間、内気循環にするとガラスが曇りやすくなります。

排ガスセンサーの感度調整※

内外気切り替えの AUTO は排ガスセンサーにより外気導入と内気循環の切り替えを自動で行います。排ガスセンサーの感度は調整できます。

1 リモートタッチの **メニュー** または **MENU** を押す。(→ P.21)

2 **[設定・編集]** を選択。

3 **車両** を選択。

4 **[エアコン設定]** を選択。

5 **[内外気自動切替排ガス感度調節]** を選択。

- ※ 排ガス検知式内外気自動切り替えシステム装着車

- 6 希望のセンサーの感度に設定し、
[完了] を選択。

吹き出し口を切り替える

エアコン操作スイッチで切り替える

- 1 エアコン操作スイッチの  を押す。

- 押すごとに吹き出し口が切り替わります。

エアコン画面で切り替える

リモートタッチの **メニュー** または
MENU → **エアコン** → **エアコン画面**

- 1 切り替えたい吹き出し口を選択。

■上半身に送風

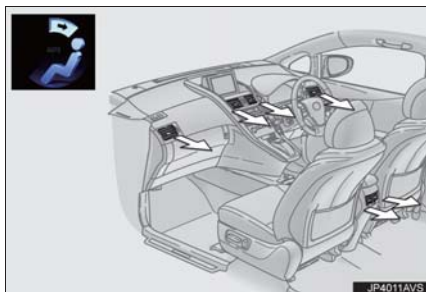

■上半身と足元に送風

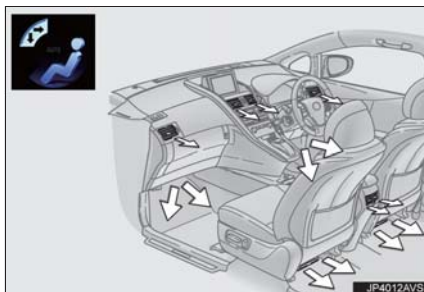

■足元に送風

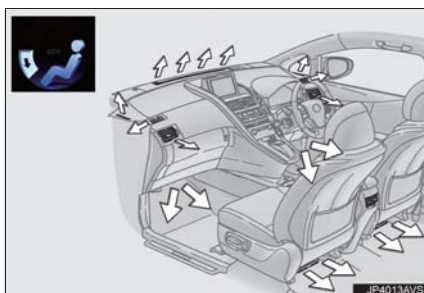

■足元に送風・ガラスの曇りを取る

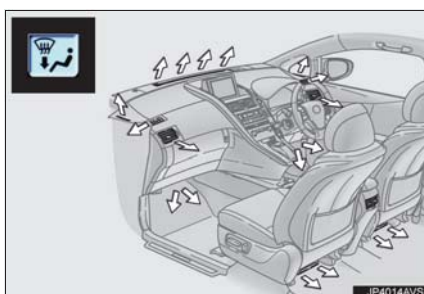

風向きの調整・吹き出し口の開閉

中央吹き出し口

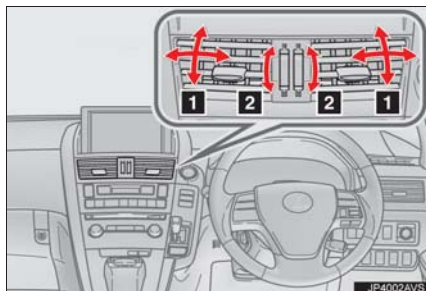

- 1 風向きの調整
- 2 吹き出し口の開閉

左右吹き出し口

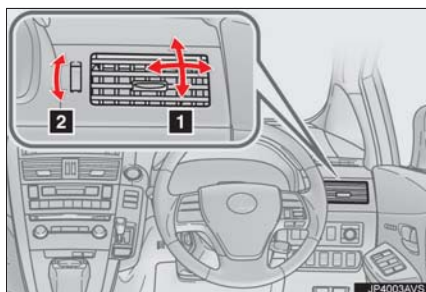

- 1 風向きの調整
- 2 吹き出し口の開閉

後席吹き出し口

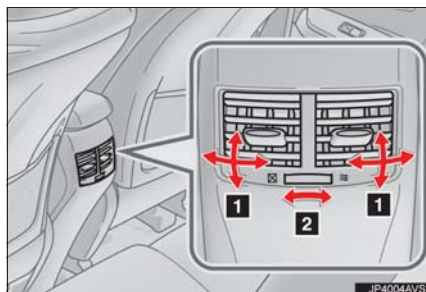

- 1 風向きの調整
- 2 吹き出し口の開閉

花粉を除去する

リモートタッチの **メニュー** または
MENU → **エアコン** → **エアコン画面**

1 エアコン画面の を選択。

- スイッチの作動表示灯が点灯します。
- 車室内の花粉が除去されると、自動的に通常制御に戻ります。(通常は約3分、外気温が低いときは約1分後に通常制御に戻ります。)
- 通常制御に戻るとき
 → 再度 を選択。

知識

- 花粉除去を作動させると、内気循環に切り替わります。
- 湿度が非常に高いときには、ガラスが曇る場合があります。
- 通常制御時でもフィルターを通ったきれいな風が送風されます。

1. エアコン

2. エアコン作動時の注意

エアコンの作動について

注意

- 12V バッテリーあがりを防止するためにハイブリッドシステムが停止中は必要以上にエアコンを作動させないでください。

エコドライブモードのエアコン作動について

- エコドライブモードは燃費性能を優先させるため、空調システムが以下のように制御されます。
 - ・ エンジン回転数やコンプレッサーの作動を制御し、暖房／冷房の能力を抑制します。
 - ・ オート設定での使用時、ファンの風量を抑制します。
- 空調の効きをより良くしたい時は、以下の操作を行ってください。
 - ・ 風量を調整する。
 - ・ エコドライブモードを解除する。

カスタマイズ機能について

- エコドライブモードのエアコン制御の抑制を、通常走行モードと同じ制御に変更できます。(カスタマイズ一覧については「HS250h 取扱説明書」をご覧ください。)
- エアコン制御を変更すると、変更前に比べてエコドライブモードの燃費性能は若干低下します。

オート設定の作動について

- 設定温度や周囲の状況に合わせて風量などが調整されるため、以下のようなことがあります。
 - ・ 真夏の最大冷房時、内気循環に切り替わる。
 - ・ 作動直後、温風または冷風が準備できるまでしばらくの間ファンが停止する。
 - ・ 暖房時、冷風を上半身付近に送風する。

ガラスの曇りについて

- ガラス曇り防止が必要な状態になると、自動的に外気導入に切り替わることがあります。
- 車室内の湿度が高いときはガラスが曇りやすくなります。その場合は、[A/C] を ON にすると、吹き出し口から除湿された風が出るため、効果的に曇りを取ることができます。
- [A/C] を ON から OFF にすると、ガラスが曇りやすくなります。
- 内気循環を使うとガラスが曇る場合があります。

警告

- 湿度が非常に高いときにエアコンを低い設定温度で作動させているときは、エアコン操作スイッチの  を押さないでください。外気とガラスの温度差でガラスの外側が曇り、視界を妨げる場合があります。

外気温が0℃近くまで下がったとき

- [A/C] を選択してもエアコンが作動しないことがあります。

内外気切り替えについて

- 設定温度や室内温度などにより、自動的に内気循環または外気導入へ切り替わる場合があります。

内外気切り替えの AUTO モード について*

- AUTO モードでは排気ガスなどの有害成分を検知し、自動で外気導入と内気循環を切り替えます。
 - ・ エアコンが OFF で送風が作動中に AUTO モードにすると、エアコンが ON になります。
- ※ 排ガス検知式内外気自動切り替えシステム装着車

花粉除去モードについて

- 外気温が低いときは、以下のようなことがあります。
 - ・ 内気循環に切り替わらない。
 - ・ エアコンが自動で作動する。
- 雨天につかたとき、ウィンドウガラスが曇ることがあります。エアコン操作スイッチの  を押してください。

エアコンの臭いについて

- エアコン使用中に、車室内外のさまざまな臭いがエアコン装置内に取り込まれて混ざり合うことにより、吹き出し口からの風に臭いがすることがあります。
- エアコン始動時に発生する臭いを抑えるために、駐車時は外気導入にしておくことをおすすめします。
- エアコン始動時に発生する臭いを抑えるために、オート設定での使用時にはエアコン始動直後、しばらく送風が停止する場合があります。

電子キーによるエアコン設定の 記憶について

- 電子キーでドアを解錠して“パワー”スイッチを ON モードにすると、その電子キーに対して記憶されたエアコンの設定が呼び出されます。
- パワースイッチを OFF にすると、その時のエアコンの設定が解錠した電子キーに対して記憶されます。

- 複数の電子キーを持ってスマートエントリー&スタートシステムでドアを解錠したり、運転席以外のドアをスマートエントリー&スタートシステムで解錠したりすると、正しく作動しないことがあります。
- スマートエントリー&スタートシステムでエアコン設定の呼び出しのできる、解錠ドアの設定*を変更できます。詳しくはレクサス販売店にご相談ください。

- ※ 運転席・助手席ポジションメモリー装着車は、メモリーコール機能にて呼び出しを行う解錠ドアの設定も同時変更になります。

エアフィルターについて

エアコン用エアフィルターは、グローブボックスの奥に取り付けられています。

快適にお使いいただくためエアフィルターの定期的な交換を行ってください。

- 交換の目安
20,000km (多しん地区のとき
10,000km) ごと

エアフィルターの脱着

- 1 内外気切り替えスイッチを押して内気循環に切り替え、“パワー”スイッチを OFF にする。

- 2 グローブボックスを開き、仕切り板をはずす。

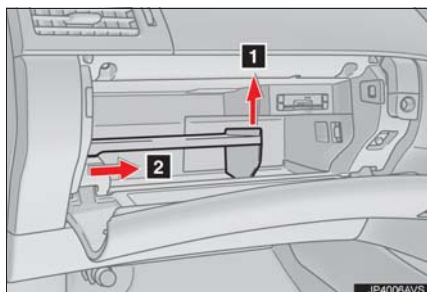

- 3 フィルターカバーを取りはずす。

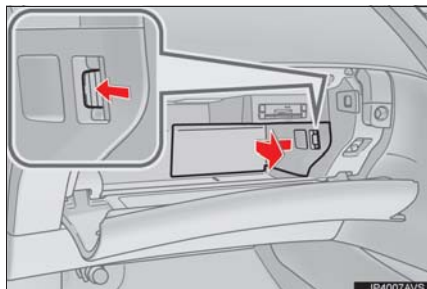

- 4 ツメを押してロックをはずし、フィルターケースを取りはずす。

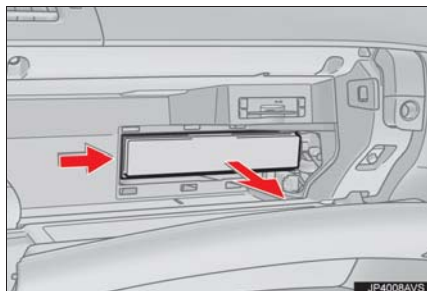

- 5 フィルターを横にずらすようにして取りはずし、新しいフィルターと交換する。

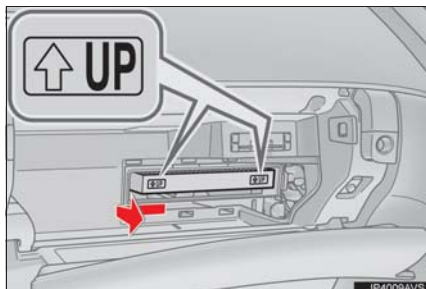

注意

- エアコンを使用するときは以下に気をつけて使用してください。
 - ・必ずエアフィルターを取りつけてください。フィルターをはずしてエアコンを使用すると、故障の原因になります。
 - ・エアコンの風量が著しく減少したときは、エアフィルターの目詰まりが考えられます。フィルターを交換してください。
- フィルターを交換するときは以下のことに気を付けてください。
 - ・エアフィルターについてはレクサス販売店にご相談ください。
 - ・エアフィルターはお客様ご自身で交換できますが、脱着の際に破損のおそれがあるため、レクサス販売店での実施をおすすめします。
 - ・エアフィルターの脱着は、“パワー”スイッチを OFF にしてからおこなってください。
 - ・エアフィルターの上下を間違えないように、フィルターケースに確実に取りつけてください。

1. エアコン

3. プラズマクラスター[®] (高濃度タイプ)[★]

プラズマクラスター[®] (高濃度タイプ) を使用する

プラズマクラスター[®] イオンにより、
車室内を清潔に保ちつつ、自然に近い
イオンバランスに整えます。

* プラズマクラスター、プラズマクラスターイオンおよびPlasmaclusterはシャープ株式会社の商標です。

リモートタッチの **メニュー** または

MENU → **エアコン** → **エアコン画面**

1 [イオン] を選択。



- スイッチの作動表示灯が点灯します。
- 停止するとき→再度 [イオン] を選択。

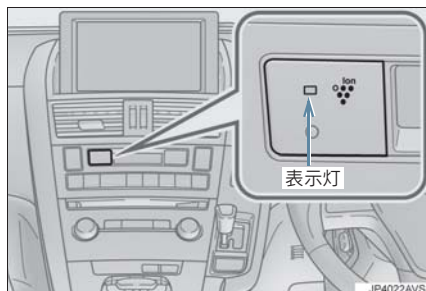

- プラズマクラスター[®] が作動中、プラズマクラスター[®] 作動表示灯が点灯します。
- プラズマクラスター[®] はエアコン送風時に作動します。

⚠ 警告

- プラズマクラスター[®] は、高電圧を利用しています。感電の危険がありますので、修理などは必ずレクサス販売店にご相談ください。
- 運転席側吹き出し口付近にスプレーを噴霧したり、棒などの異物を挿入したりしないでください。故障や感電の原因となります。

〔知識〕

- 運転席側吹き出し口付近で静電気を感じたり、小さな作動音が聞こえることがあります。異常ではありません。

4

エアコン・デフォッガー

* : 仕様により異なる装備やオプション装備

4. リヤウィンドウデフォグガー & ミラーヒーター

リヤウィンドウデフォグガー & ミラーヒーターを使用する

リヤウィンドウの曇りや、ドアミラーの霜、露、雨滴などを取り除きます。

1 エアコン操作スイッチの  を押す。

- 押すごとに ON・OFF する。
- 約 15 分後、自動的に OFF になります。

警告

- 作動中はドアミラーの鏡面が熱くなっています。やけどをするおそれがあるため触れないでください。

5. フロントワイパーデアイサー★

フロントウインドウガラス とワイパーブレードの凍結 を防ぐ

フロントウインドウガラス下部の表面を暖めてガラスとワイパーブレードの凍結を防ぎます。

リモートタッチの **メニュー** または
MENU → **エアコン** → **エアコン画面**

1  を選択。

- スイッチの作動表示灯が点灯します。
- 約 15 分間作動します。
- 停止するとき
➡ 再度  を選択。

警告

- フロントウインドウガラス下部および運転席側フロントピラー横の表面が熱くなります。やけどをするおそれがあるので触れないでください。

5

音声操作システム

1 音声操作システムを使う前に

1. はじめに 350
音声操作システムについて 350
2. 各部の名称 351
音声認識用マイク 351
ステアリングスイッチ 351
音声操作画面について 351

2 基本操作について

1. 基本操作を覚える 352
メニュー画面の種類について 352
音声認識モードを開始する 352
音声認識モードを中止する 354

3 代表的な音声操作

1. 音声操作の使用例 355
使用例の見方 355
自宅を目的地に設定する 355
色々な方法で目的地を設定する 356
その他の方法で検索する 357
My リクエストを使う 360
サウンドライブラリの楽曲を
検索する 361
メモリ地点を使う 362
電話をかける 363

4 音声認識コマンド一覧

1. 音声認識コマンド一覧 365
音声認識コマンド一覧について 365
音声認識コマンド一覧 365

1

2

3

4

5

6

7

8

9

10

索引

1. はじめに

音声操作システムについて

音声操作システム（音声認識用マイク & トークスイッチ）を使用することにより、音声認識コマンドを発声して、ナビゲーションやオーディオなどの操作を行うことができます。

- 音声操作システムは、正しく発声しないと認識されないことがありますので、以下の点にご留意の上、ご使用ください。
 - ・ 音声操作を開始するときは、必ずトークスイッチを短く押してください。
 - ・ “ピツ” という音の後にお話してください。“ピツ” という音の前または同時に発声した場合は、正しく認識されません。
 - ・ ハッキリと発声してください。
 - ・ 声色によっては、認識されづらいこともあります。
 - ・ 騒音（風切り音・外部の音）などにより正しく認識されないことがあるため、発声するときは、できるだけ窓を閉めておいてください。また、エアコンのファンの音が大きいときも、正しく認識されないことがあります。
 - ・ 方言や言い方の違いには対応していません。必ず指定された読みで発声してください。
 - ・ 地名や施設名称などは、通称名や略称には対応していません。必ず正式名称の読みで発声してください。

1. 音声操作システムを使う前に

2. 各部の名称

音声認識用マイク

音声認識コマンドを発声するとき
に使用します。

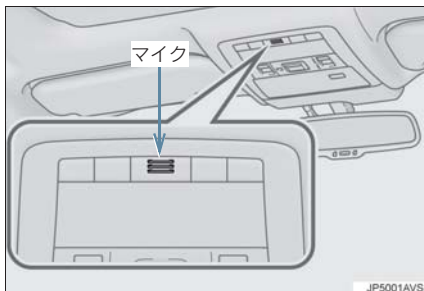

ステアリングスイッチ



スイッチ	内容
トークスイッチ	音声認識モードを開始／中止する。

音声操作画面について

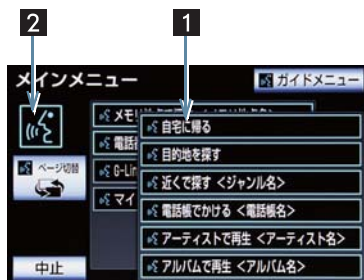

5

音声操作システム

番号	名称	内容
1	コマンドリスト	発声可能なコマンドが、認識中アイコンと同じ色で表示される。
2	認識中アイコン	音声認識中になると点灯する。
3	認識結果	認識結果が表示される。
4	候補	認識結果に他の候補がある場合に表示される。

1. 基本操作を覚える

メニュー画面の種類について

メニュー画面には、メインメニュー画面とガイドメニュー画面があります。

メインメニュー画面について

トークスイッチを押すと最初に表示される画面です。よく使われるコマンドが表示されます。ここに表示されないコマンドは、ガイドメニューから操作してください。

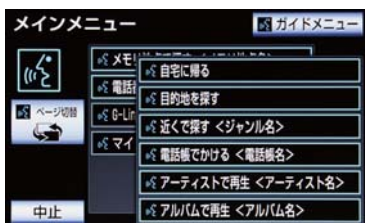

- コマンドの表示を切り替えたいとき
→ 「ページ切替」と発声する、または「ページ切替」を選択。
- ガイドメニュー画面を表示したいとき
→ 「ガイドメニュー」と発声する、または「ガイドメニュー」を選択。

知識

- 表示が隠れているコマンドを発声しても認識されます。ページを切り替える必要はありません。
- G-BOOK のデータ受信ができないなど、使用できないコマンドは表示されないことがあります。

ガイドメニュー画面について

希望のコマンドがメインメニュー画面にない場合、ガイドメニュー画面に表示されたコマンドから操作してください。操作できるコマンドは、音声認識コマンド一覧 (→ P.365) にあるコマンドです。

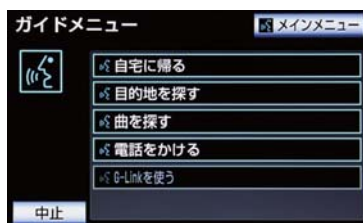

知識

- G-BOOK のデータ受信ができないなど、使用できないコマンドは表示されないことがあります。

音声認識モードを開始する

基本的な操作の流れを見ながら、音声操作を開始する方法と、音声認識モード中の基本操作を覚えましょう。

- 1 トークスイッチを押し、すぐにスイッチから指を離す。
- 音声操作画面に切り替わり、「ピッと鳴ったら、お話してください」「詳細な説明が必要な場合は、ヘルプとお話してください」という音声ガイドのあと、<ピツ>と音がします。

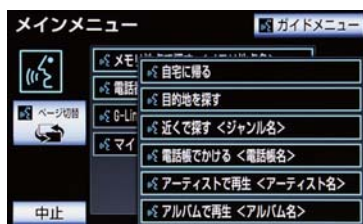

2 認識中アイコンが点灯したら、希望のコマンドを発声する。

- <ピツ>と音がしてから約10秒以内に発声してください。

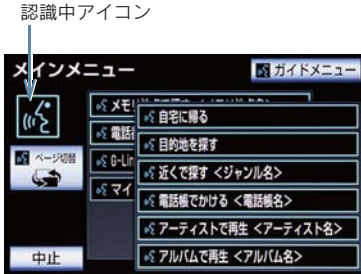

- コマンドが認識されると、音声ガイドが出力され、実行されます。

知識

- トークスイッチを押した後の音声ガイドは、上記と異なる音声ガイドが出力されることがあります。
- コマンドの<XXXX>は、システムに登録されている施設名称や、ユーザで登録した電話帳名称などを任意に発声できます。(→P.365)
例) 「電話帳でかける 自宅」「近くで探す コンビニ」
 - ・ <XXXX>を発声することで、操作手順が短縮されます。
 - ・ <XXXX>を省略しても認識されません。

認識結果が違うとき

表示された画面により、次の操作をします。

- 発声したコマンドと異なる認識結果のとき
→「いいえ」と発声し、「音声認識モードを開始する」(→P.352) 手順**2**へ。
- 候補に希望の結果が表示されているとき
→「候補1」または「候補2」と発声する。
- 候補に希望の結果が表示されていないとき、候補が表示されないとき
→「戻る」と発声する、または【戻る】を選択し、「音声認識モードを開始する」(→P.352) 手順**2**へ。
→戻るスイッチを押し、「音声認識モードを開始する」(→P.352) 手順**2**へ。

連続して音声操作をする

目的地検索など、連続して音声操作をする場合があります。(→P.355)

音声操作を再開する

次のような場合は、音声認識モードを中断します。

- コマンドを2回連続で認識できなかったとき。
 - 【▲】または【▼】を選択したとき。
- この場合、トークスイッチを押すと再開できます。

ヘルプ機能を使用する

音声ガイドによる詳しい操作方法を聞くことができます。

- コマンドの読み方や発声例を知りたいとき。
→「ヘルプ」と発声する。

音声ガイドを省略する

音声ガイド出力時にトークスイッチを押すと、音声ガイドが途中で次の動作に移ることができます。

音声認識モードを中止する

次のいずれかの操作をします。

- トークスイッチを押し続ける。
- コマンドリストに「中止」が表示されているとき
➡ [中止] を選択。

1. 音声操作の使用例

使用例の見方

ここでは、音声操作の具体的な使い方を説明します。

例にしたがって、同じように操作してみてください。

ここで紹介するのは、主にメインメニュー画面から連続して音声操作をする場合の例です。

- 文中の表記は次のようになっています。

(○○○) : スイッチの操作

[○○○] : 車載機から出力される音声ガイド

<○○○> : 車載機から出力される操作音

[○○○] : 発声するコマンド

- 説明にないコマンドの使い方は、「音声認識コマンド一覧」(→ P.365)をご覧ください。

自宅を目的地に設定する

自宅を目的地に設定して、ルートを探索してみましょう。

お客様：(トークスイッチを押す)

車載機：「ピツと鳴ったら、お話しください」「詳細な説明が必要な場合は、ヘルプとお話しください」<ピツ>

お客様：「自宅に帰る」

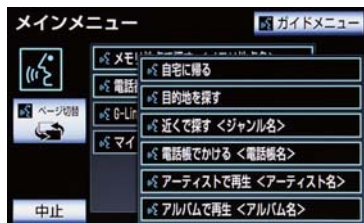

車載機：「自宅に帰る」

車載機：「よろしければ、はいとお話しください」<ピツ>

お客様：「はい」

車載機：「はい」

- 以上で、自宅を目的地に設定して、ルートが探索されます。

知識

- 自宅が登録されていない場合は、使用することができません。自宅を登録してから使用してください。(→ P.141)

色々な方法で目的地を設定する

目的地を設定するときは、色々な検索方法を使うことができます。ここでは代表して、「住所で探す」から設定する場合を説明します。

- 検索できる住所は、画面操作の住所検索（→ P.100）から検索できる住所です。例）「東京都文京区後楽一丁目 1-2」を目的地に設定します。

お客様：（トークスイッチを押す）

車載機：「ピッと鳴ったら、お話しください」「詳細な説明が必要な場合は、ヘルプとお話しください」
＜ピツ＞

お客様：「目的地を探す」

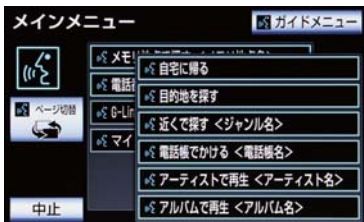

車載機：「目的地を探す」

車載機：「検索方法をお話しください」
＜ピツ＞

お客様：「住所で探す」

車載機：「住所で探す」

車載機：「住所を都道府県からお話しください」
＜ピツ＞

お客様：「東京都」

車載機：「東京都」

車載機：「続きの住所をお話しください」
＜ピツ＞

お客様：「文京区」

車載機：「文京区」

車載機：「続きの住所をお話しください」
＜ピツ＞

お客様：「後楽」

車載機：「後楽」

車載機：「続きの住所をお話しください」
＜ピツ＞

お客様：「一丁目」

車載機：「一丁目」

車載機：「続きの住所をお話しください」
＜ピツ＞

お客様：「1-2」

車載機：「東京都文京区後楽一丁目 1-2」
※ 1

車載機：「よろしければ、はいとお話しください」
＜ピツ＞

お客様：「はい」

車載機：「はい」

- 以上で、この住所を目的地に設定して、ルートが探索されます。

複数の候補が表示されたとき

- ※1 の後、「よろしければ、目的地セットとお話しください」＜ピツ＞と出力されます。選択したい候補の番号、または「目的地セット」と発声してください。

知識

- コマンドを発声するときは、次の点に注意して発声してください。
 - ・ 住所は、すべての地名を一度に発声しても、途中で区切って発声してもかまいません。
 - ・ 郡・大字・字・番地・号は省略して発声してください。
 - ・ 「一」は「**の**」または「**はいふん**」と発声してください。

コマンドを言いなおす

直前に発声した内容によって言いなおす範囲が異なります。

例) 住所検索で、東京都文京区を検索したとき

- 都道府県名と市区町村名を一度に発声した場合
➔ 「東京都文京区」と都道府県名から言いなおす。
- 都道府県名と市区町村名を分けて発声し、直前に発声したのが市区町村名の場合
➔ 「文京区」と市区町村名のみ言いなおす。

目的地設定について

設定した件数や場所により、設定する条件が異なります。

知識

- 音声操作・スイッチのどちらでも操作できます。

■すでに目的地が設定されているとき

- 設定している目的地の数が4件以下であれば、検索結果は一番手前の目的地として追加されます。
- 目的地を5件設定しているとき、既に設定している目的地はすべて削除され、新規に目的地が設定されます。

■高速道路などの付近を目的地に設定したとき

はい：高速道路などを目的地に設定する

いいえ：他の道路を目的地に設定する

その他の方法で検索する

「住所で探す」から目的地を設定するほかに、以下の方法があります。ここでは、それぞれの検索方法を使用するときの注意点を説明します。

検索方法	機能
コマンド	
施設名で探す 「施設で探す」	施設名から目的地を検索する (→ P.358)
電話番号で探す 「電話番号で探す」	電話番号から目的地を検索する (→ P.359)
メモリ地点で探す 「メモリ地点で探す」	メモリ地点から目的地を検索する (→ P.362)
最寄の施設で探す 「近くで探す」	最寄の施設から目的地を検索する (→ P.359)

施設名で探す

- 検索できる施設は、画面操作の施設検索（→ P.100）から検索できる施設です。
- 原則として「都道府県名＋施設名」を発声します。
 - ・ 都道府県名と施設名は、都道府県名・施設名の順に続けて発声しても、都道府県名だけ発声して、次の音声ガイドの後に施設名を発声するというように分けて発声してもかまいません。
- 次の施設は、都道府県名が分からないとき、他の名称で指定することもできます。
- ▶ 販売店、レンタリース、ジェームス※
系列名＋店名
例) レクサス＋△△店
※ジェームスの場合、系列名は「ジェームス」になります。
- ▶ 駅
鉄道会社名＋路線名＋駅名
例) JR 東海道新幹線 東京駅
- ▶ 高速 IC・SA・PA、有料 IC
道路名＋施設名
例) 東名高速道路 東京インター

知識

- 現在地の都道府県の施設を認識させるときは、都道府県名を発声する必要はありません。また、立体ランドマークが表示される施設を認識させるときも、都道府県名を発声する必要はありません。
- 都道府県名・政令指定都市名で開始される施設名は、施設名のみで認識されます。また、施設名の最初の名称と実際に存在する都道府県（政令指定都市）名が一致しなくても、認識されます。
例) 千葉県にある東京ディズニーランドは、「東京ディズニーランド」と発声すれば認識され、「千葉県」を発声する必要はありません。
- 音声操作で検索できる施設は、次の操作で表示することができる施設になります。
 - ・ 「立体的な施設マークを表示する（立体ランドマーク）」（→ P.71）
 - ・ 「施設で地図を検索する」（→ P.100）
- 発声する施設名は、上記方法で表示される施設名をそのまま発声してください。

電話番号で探す

数字は一度にすべて発声しても、分けて発声してもかまいません。発声するときは、以下の例を参照の上、局番単位の区切る位置に注意して発声してください。

- 例)「03-1234-5678」を発声する場合
 - ・一度にすべて発声するとき
「ゼロ、サン、イチ、ニ、サン、ヨン、ゴ、ロク、ナナ、ハチ」
 - ・分けて発声するとき
「ゼロ、サン」 + 「イチ、ニ、サン、ヨン」 + 「ゴ、ロク、ナナ、ハチ」
- 市内局番については、桁読みで発声することができます。
 - ・例)「03-1234-5678」の市内局番を桁読みで発声する場合
「センニヒヤクサンジュウヨン」

知識

- 「-」は「の」または「はいぶん」と発声しても、省略してもかまいません。

最寄の施設を目的地に設定する

さまざまなジャンルから検索した施設を目的地に設定できます。

- ジャンルを選択するときは、「ジャンル名」を発声します。
- 例) 最寄の「コンビニエンスストア」を目的地に設定します。
- ここでは「近くで探す」と「<ジャンル名>」を発声する場合で説明します。

お客様：(トークスイッチを押す)

車載機：「ピッと鳴ったら、お話しください」「詳細な説明が必要の場合は、ヘルプとお話しください」
<ピツ>

お客様：「近くで探す」※1

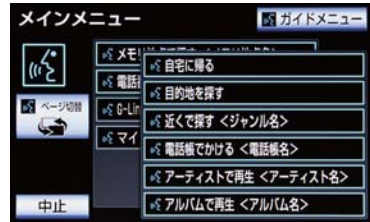

車載機：「近くで探す」

車載機：「ジャンル名をお話しください」
<ピツ>

お客様：「コンビニ」

車載機：「コンビニエンスストア」

車載機：「施設の番号を選択してお話しください」、「またはルート沿いで探すとお話しください」
<ピツ>

お客様：「2」

車載機：「2」

車載機：「よろしければ、はいとお話しください」 <ピツ>

お客様：「はい」

車載機：「はい」

- 以上で、最寄のコンビニエンスストアを目的地に設定して、ルートが探索されます。

■「近くで探す」と「<ジャンル名>」を続けて発声する

- ※1で「近くで探す “○○○<ジャンル名>”」と発声すると、簡単に検索を始めることができます。

My リクエストを使う

My リクエストに登録されているコンテンツをリクエストできます。

- コンテンツを選択するときは、「コンテンツ名」を発声します。

例) 「道路交通情報：一般道」をリクエストします。

お客様：(トークスイッチを押す)

車載機：「ピッと鳴ったら、お話しください」「詳細な説明が必要な場合は、ヘルプとお話しください」
<ピツ>

お客様：「マイリクエストを実行」

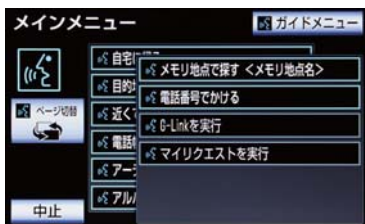

車載機：「マイリクエストを実行」

車載機：「表示されているコンテンツ名をお話しください」<ピツ>

お客様：「道路交通情報一般道」

車載機：「交通情報一般」

知識

- 表示が隠れているコマンドを発声しても認識されません。ページを切り替える必要はありません。

他のページのコンテンツをリクエストする

他のページに登録してあるコンテンツをリクエストしたいときは、次のいずれかの操作を行います。

■音声操作でページを切り替える

1 「前のページ」または「次のページ」と発声する。

2 「コンテンツ名」を発声する。

■スイッチでページを切り替える

1 [▲] または [▼] を選択。

2 トークスイッチを押し、「コンテンツ名」を発声する。

サウンドライブラリの楽曲を検索する

サウンドライブラリ内の楽曲を、音声認識で検索して再生できます。

- アーティスト名とアルバム名は、サウンドライブラリ画面で表示される読みを発声します。

- ・アーティスト名：アーティスト読み
- ・アルバム名：アルバム読み

例) ○○○ (アーティスト名) の曲を再生します。

ここでは「アーティストで再生」と「<アーティスト名>」を発声する場合で説明します。

お客様：(トークスイッチを押す)

車載機：「ピッと鳴ったら、お話しください」「詳細な説明が必要な場合は、ヘルプとお話しください」<ピツ>

お客様：「アーティストで再生」※1

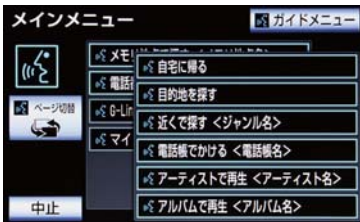

車載機：「アーティストで再生」

車載機：「アーティスト名をお話しください」<ピツ>

お客様：「○○○<アーティスト名>」

車載機：「○○○<アーティスト名>」

車載機：「よろしければ、はいとお話しください」※2<ピツ>

お客様：「はい」※3

車載機：「はい」

以上で、選択したアーティストの曲が再生されます。

「アーティストで再生」と「<アーティスト名>」を続けて発声する

- ※1で「アーティストで再生 “○○○<アーティスト名>”」と発声すると、簡単に再生できます。

複数の候補が表示されたとき

- ※2で「再生、とお話してください」と出力されます。
- ※3で再生したい候補の番号、または「再生」と発声してください。

知識

- アーティスト読み(アーティスト名)、アルバム読み(アルバム名)が付与されなかつたり、表示用のアーティスト、アルバムの名称と読みが異なることがあります。この場合、サウンドライブラリ画面で表示されるアーティスト名、アルバム名を発声しても読みが異なるため、音声操作で楽曲の検索ができません。サウンドライブラリ画面で、それぞれの読みをご確認ください。
- サウンドライブラリ画面を確認し、ご希望のアーティスト読み(アーティスト名)、アルバム読み(アルバム名)でない場合は、次のいずれかの操作をしてください。
 - ・「タイトル情報を再取得する」(→ P.274)の操作で、再度、該当する情報を付与し、情報が更新されないか確認する。
 - ・「アーティスト名を変更する」(→ P.272)、「アーティスト読みを変更する」(→ P.273)の操作で、希望の読みに変更する。
- 認識対象となるアーティスト名、またはアルバム名が1500件を超えると、音声操作で楽曲の検索ができません。サウンドライブラリ操作画面から操作してください。(→ P.260)
- 楽曲の検索ができない場合、「曲を探す」と表示されます。

メモリ地点を使う

メモリ地点に登録した施設を目的地に設定できます。(→ P.144)

- メモリ地点を指定するときは、「メモリ地点名」を発声します。

例) ○○○(メモリ地点名)を目的地に設定します。

ここでは「メモリ地点で探す」と「<メモリ地点名>」を発声する場合で説明します。

お客様：(トークスイッチを押す)

車載機：「ピツと鳴ったら、お話しください」「詳細な説明が必要な場合は、ヘルプとお話しください」
<ピツ>

お客様：「メモリ地点で探す」※1

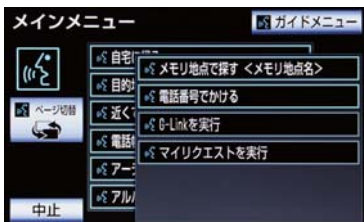

車載機：「メモリ地点で探す」

車載機：「選択したいメモリ地点登録名称をお話しください」<ピツ>

お客様：「○○○<メモリ地点名>」

車載機：「○○○<メモリ地点名>」※2

車載機：「よろしければ、はいとお話しください」<ピツ>

お客様：「はい」

車載機：「はい」

以上で、メモリ地点を目的地に設定し、ルートが検索されます。

「メモリ地点で探す」と「<メモリ地点名>」を続けて発声する

- ※1で「メモリ地点で探す “○○○<メモリ地点名>”」と発声すると、簡単に検索を始めることができます。

複数の候補が表示されたとき

- ※2の後、「よろしければ、目的地セットとお話しください」「<ピツ>」と出力されます。選択したい候補の番号、または「目的地セット」と発声してください。

知識

- メモリ地点の名称読みを登録すると、音声操作で認識させることができます。(→ P.150)
- 表示が隠れているコマンドを発声しても認識されます。ページを切り替える必要はありません。

電話をかける

電話帳に登録した名称や電話番号を発声して、電話をかけることができます。

電話番号でかける

- 電話番号を発声するときの注意点については、「電話番号で探す」(→ P.359)と同様です。

例)「03-1234-5678」に電話をかけます。

お客様：(トークスイッチを押す)

車載機：「ピッと鳴ったら、お話しください」「詳細な説明が必要な場合は、ヘルプとお話しください」
＜ピッ＞

お客様：「電話番号でかける」

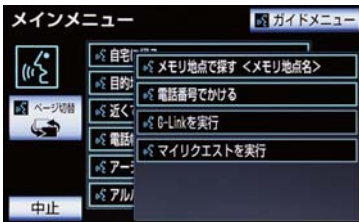

車載機：「電話番号でかける」

車載機：「電話番号を市外局番からお話しくささい」＜ピッ＞

お客様：「03-1234-5678」

車載機：「03-1234-5678」

車載機：「続きの番号、または発信とお話しくささい」＜ピッ＞

お客様：「発信」

車載機：「発信」

知識

- 表示が隠れているコマンドを発声しても認識されず。ページを切り替える必要はありません。

電話帳でかける

- 発信できる電話番号は、電話帳(→ P.479)に登録してある電話番号です。

例) ○○○(電話帳名)に電話をかけます。

お客様：(トークスイッチを押す)

車載機：「ピッと鳴ったら、お話しください」「詳細な説明が必要な場合は、ヘルプとお話しください」
＜ピッ＞

お客様：「電話帳でかける」※1

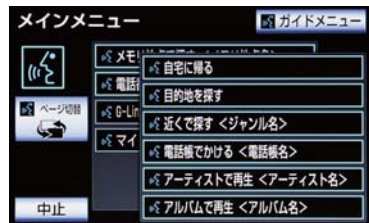

車載機：「電話帳でかける」

車載機：「電話帳に登録されている名称をお話しくささい」＜ピッ＞

お客様：「○○○＜電話帳名＞」

車載機：「○○○＜電話帳名＞」※2

車載機：「発信とお話しくささい」＜ピッ＞

お客様：「発信」

車載機：「発信」

以上で、選択した電話帳名の電話番号に発信します。

「電話帳でかける」と「＜電話帳名＞」を続けて発声する

- ※1で「電話帳でかける“○○○＜電話帳名＞”」と発声すると、簡単に発信できます。

複数の候補が表示されたとき

- ※2の後、「よろしければ、はいとお話しください」と出力されます。発信したい候補の番号、または「はい」と発声してください。

知識

- 音声操作で電話をかける場合、携帯電話の機種によっては、発信後電話画面に切り替わるまでに時間がかかることがあります。
- データ通信中に音声操作で電話をかけると、データ通信は強制終了されます。

1. 音声認識コマンド一覧

音声認識コマンド一覧について

音声認識モードで表示されるコマンドについて、発声する認識語とそのときの動作をまとめています。

- 「音声認識モードを開始する」(→ P.352) の手順で、コマンドを発声します。

知識

- 表ではすべてのコマンドを紹介しています。
- 次のようなコマンドは、コマンドリストに表示されない場合があります。
 - ・ 車両に装着されていない機器のコマンド
 - ・ 現在利用できないコマンド
 - 例) メモリ地点で探すコマンドは、メモリ地点を登録していないと表示されません。
- メインメニュー画面に表示されないコマンドを認識させるには、まずガイドメニュー画面の表示コマンドを発声し、希望のコマンドを表示させてください。

音声認識コマンド一覧

メインメニュー画面の表示コマンド

コマンド名称	認識語	動作
自宅に帰る	じたくにかえる	自宅へのルートを表示する
目的地を探す	もくてきちをさがす	ルート検索コマンドを表示する
近くで探す+ (ジャンル名)	ちかくでさがす 例) 「近くで探す コンビニ」 「近くの コンビニ」	希望の (ジャンル名) のうち、より近いところを探す
電話帳でかける+ (電話帳名)	でんわちょうでかける 例) 「電話帳でかける XXX ※4」「電話帳 XXX ※4」	(電話帳名) の電話をかける
アーティストで再生+ (アーティスト名)	あーていすとでさいせい 例) 「アーティストで再生 XXX ※1」「アーティスト XXX ※1」	(アーティスト名) から音楽を再生する
アルバムで再生+ (アルバム名)	あるばむでさいせい 例) 「アルバムで再生 XXX ※1」「アルバム XXX ※1」	(アルバム名) から音楽を再生する
メモリ地点で探す+ (メモリ地点名)	めもりちてんでさがす 例) 「メモリ地点で探す XXX ※2」「メモリ地点 XXX ※2」	(メモリ地点名) へのルートを表示する

コマンド名称	認識語	動作
電話番号でかける	でんわばんごうでかける	電話番号から電話をかける
G-Link を実行+ (コンテンツ名)	じーりんくをじっこう 例) 「G-Link を実行 XXX ※3」 「G-Link XXX ※3」	G-Link サービスの (コンテンツ 名) を実行する
マイリクエストを実行	まいりくえすとをじっこう	マイリクエストを実行する

※1 任意のアーティスト名、またはアルバム名を発声してください。

※2 登録したメモリ地点名称を発声してください。(→ P.144)

※3 G-BOOK センターから設定されたコンテンツを利用できます。

※4 任意の電話帳名を発声してください。

ガイドメニュー画面の表示コマンド

コマンド名称	認識語	動作
自宅に帰る	じたくにかえる	自宅へのルートを表示する
目的地を探す	もくてきちをさがす	ルート検索コマンドを表示する
曲を探す	きょくをさがす	オーディオ操作コマンドを表示する
電話をかける	でんわをかける	通話コマンドを表示する
G-Link を使う	じーりんくをつかう	G-Link コマンドを表示する

▶ ルート検索コマンド

コマンド名称	認識語	動作
住所で探す	じゅうしょでさがす	住所から目的地を設定し、ルートを表示する
電話番号で探す	でんわばんごうでさがす	電話番号から目的地を設定し、ルートを表示する
施設で探す	しせつでさがす	施設名から目的地を設定し、ルートを表示する
近くで探す	ちかくでさがす	近くの施設を目的地に設定し、ルートを表示する
メモリ地点で探す	めもりちてんでさがす	登録したメモリ地点を目的地に設定し、ルートを表示する

▶ オーディオ操作コマンド

コマンド名称	認識語	動作
アルバムで再生	あるばむでさいせい	アルバム名から音楽を再生する
アーティストで再生	あーていすとでさいせい	アーティスト名から音楽を再生する

▶ 通話コマンド

コマンド名称	認識語	動作
電話帳でかける	でんわちょうでかける	電話帳から電話をかける
電話番号でかける	でんわばんごうでかける	電話番号から電話をかける

▶G-Link コマンド

コマンド名称	認識語	動作
G-Link を実行	じーりんくをじっこう	G-Link サービスのコンテンツを実行する※
マイリクエストを実行	まいりくえすとをじっこう	マイリクエストを実行する

※ G-BOOK センターから設定されたコンテンツを利用できます。

6

情報

1 情報について

- | | | |
|-----------------------|-----|---|
| 1. 情報画面について | 370 | 3 |
| 情報画面を表示する | 370 | |
| 2. 交通ナビ関連情報について | 371 | 4 |
| 交通ナビ関連情報を表示する | 371 | |
| 3. エコ情報について | 372 | 5 |
| エコ情報画面を表示する | 372 | |

1

2

3

4

5

6

7

8

9

10

索引

1. 情報画面について

情報画面を表示する

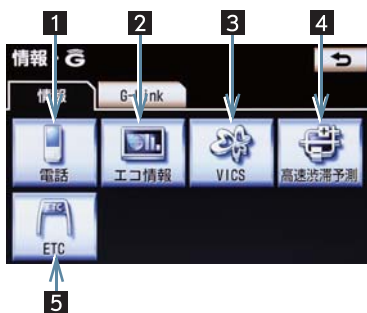

- 1 リモートタッチの **メニュー** または **MENU** を押す。(→ P.20)
 - 2 [情報・G] を選択。
- G-Link 画面が表示されたとき
→ **情報** を選択。

● 情報画面から次の操作を行うことができます。

番号	表示順序／ 項目 (スイッチ)	機能	ページ
1	電話	交通・ナビ関連情報の表示	371
		ハンズフリー画面の表示	471
2	エコ情報	エコ情報の表示	372
3	VICS	VICS 図形情報、文字情報の表示	191
		割込情報の表示	191
		VICS 提供放送局の選択	197
		ITS スポットサービス割込情報の表示*	192
4	高速渋滞予測	渋滞予測情報の表示	591
5	ETC	ETC 画面の表示	428

* ITS スポット対応 DSRC ユニット装着車のみ受信することができます。

1. 情報について

2. 交通ナビ関連情報について

交通ナビ関連情報を表示する

JAF や道路交通情報センターなどの電話番号を表示することができます。また、登録されているメモリ地点（→ P.140）や設定されている目的地（→ P.109）に電話番号が入力されていれば、その地点の電話番号を表示することができます。

リモートタッチの **メニュー** または **MENU** → **情報・G** → (**情報**) → **情報画面**

1 [電話] を選択。

2 [交通ナビ] を選択。



3 項目を選択。

- 目的地が 1 カ所のみ設定されているとき
→ [目的地] を選択すると、名称と電話番号を表示する。

4 選択した項目により、次のいずれかの操作をする。

JAF または道路交通情報センターの情報を表示する

1 都道府県名 → 施設名称の順を選択。

メモリ地点の情報を表示する

1 メモリ地点を選択。

- 地図を表示するとき
→ [地図] を選択。
- リストの並べ方をかえるとき
→ 「メモリ地点を修正する」
(→ P.144) 手順 **2** へ。

目的地の情報を表示する

- 目的地が複数設定されているとき
→ 目的地を選択。

3. エコ情報について

エコ情報画面を表示する

エコ情報画面を表示します。

画面内の各スイッチを選択すると、ハーモニアスドライビングナビゲーター画面、エネルギーモニター画面、燃費画面に切り替えることができます。

リモートタッチの **メニュー** または

MENU → **情報・G** → (**情報**) →

情報画面

1 [エコ情報] を選択。

2 エコ情報画面が表示される。

▶ハーモニアスドライビングナビゲーター画面



▶毎分燃費画面

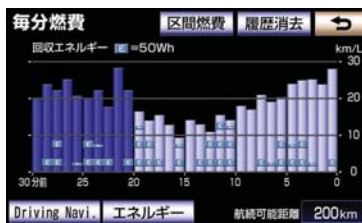

▶区間燃費画面

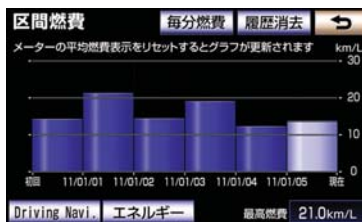

▶エネルギーモニター画面

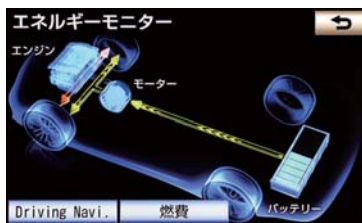

知識

- 各画面の詳細については、別冊 HS250h 取扱説明書をご覧ください。

1 バックガイドモニター

1. バックガイドモニターとは 376
 - バックガイドモニターとは 376
 - 運転時の注意について 376
 - ガイド画面を表示する 378
 - 並列駐車（車庫入れ）時に
使用する..... 379
 - 縦列駐車時に使用する 380
 - 駐車モード画面を切り替える 380
2. 並列駐車をする
（進路表示モード） 381
 - 画面の見方について 381
 - 駐車する..... 382
3. 並列駐車をする
（駐車ガイド線表示モード） 383
 - 画面の見方について 383
 - 駐車する..... 384
4. 縦列駐車をする 385
 - 車の動きの流れについて 385
 - 駐車する..... 386
5. バックガイドモニターの
注意点について..... 391
 - 画面に映る範囲について 391
 - カメラについて 392
 - 画面と実際の路面との
誤差について 393
 - 立体物が近くにあるとき 394
6. 知っておいて
いただきたいこと 396
 - 故障とお考えになる前に 396

2 ワイドビューフロントモニター

- 1. はじめに..... 398
ワイドビューフロントモニターに
ついて 398
- 2. 画面の出し方..... 399
ワイドビューフロントカメラ
スイッチ 399
画面の出し方..... 399
- 3. 使い方..... 400
- 4. ワイドビューフロントモニターに
ついての注意点 401
運転時の注意..... 401
画面に映る範囲..... 401
カメラ 403

3 クリアランスソナー

- 1. クリアランスソナーとは 404
クリアランスソナーとは 404
- 2. クリアランスソナーが
作動したとき 407
距離表示・ブザー 407
音声案内..... 409
障害物を感知する範囲 410
- 3. クリアランスソナーの設定 411
モニター表示・ブザーの設定 411
- 4. 異常時の画面表示 412
クリアランスソナー異常時の
画面表示..... 412
- 5. クリアランスソナーの注意点 ... 413
使用時の警告と注意 413

1. バックガイドモニターとは

バックガイドモニターとは

車両後方の映像をモニター画面に映し出し、駐車時などの後退操作を補助する装置です。

縦列駐車時は音声でも案内します。

バックガイドモニターは、以下の2通りの後退操作について補助します。

- (1) 並列駐車（車庫入れ等）
- (2) 縦列駐車（路側駐車等）

知識

●本文中で使用している画面のイラストは例であり、イラストと実際に映し出される映像では車両の映り込みなどが異なることがあります。

運転時の注意について

バックガイドモニターは、後退操作を補助する装置です。後退するときは、必ず後方や周囲の安全を直接確認してください。お守りいただかないと、車をぶつけるなど、思わぬ事故を引き起こすおそれがあります。

バックガイドモニターを使用するときは以下のことをお守りください。

警告

- 画面だけを見ながら後退することは絶対にしないでください。画面に映っている映像と実際の状況は異なることがあり、画面だけを見て後退すると車をぶついたり、思わぬ事故を引き起こすおそれがあります。とくに周辺に駐車している車や障害物などに接触しないようにしてください。後退するときは、必ず目視やミラーなどで後方や周囲の安全を直接確認してください。
- 後退するときは、ブレーキペダルを踏んで速度調整しながら、ゆっくり後退してください。
- 周辺の車両や障害物、人などに接触しそうなおとき、または路肩に乗り上げそうになったときは、ブレーキペダルを踏んで停車してください。また、縦列ガイド中は、画面の  にタッチしてシステムを解除してください。
- バックガイドモニターの各モードの操作手順はあくまでも一例であり、駐車時の道路事情・路面や車の状況などにより、ハンドル操作のタイミング・操作量は異なります。以上のことを十分理解したうえで、バックガイドモニターをご使用ください。

 **警告**

- 駐車するときは、必ず駐車スペースに車を駐車できるかを確認してから操作をおこなってください。
- 以下のような状況では、バックガイドモニターを使用しないでください。
 - ・ 凍結したり、すべりやすい路面、または雪道
 - ・ タイヤチェーン、応急用タイヤを使用しているとき
 - ・ トランクが完全に閉まっていないとき
 - ・ カーブや坂道など平坦・まっすぐではない道路
- 外気温が低い場合、画面が暗くなったり、映像が薄れることがあります。特に動いているものの映像が歪む、または画面から見えなくなることがあるため、必ず周囲の安全を直接目で確認しながら運転してください。
- タイヤサイズを変更した場合、画面に表示されるガイド線の位置に誤差が生じることがあります。
- カメラのレンズの特性により、画面に映る人や障害物は、実際の位置や距離と異なります。(→ P.393)

ガイド画面を表示する

“パワー”スイッチが ON モードのとき、シフトポジションを R にすると、バックガイドモニターの画面になります。

- バックガイドモニターは、前回使用した駐車モード画面が最初に表示されます。

▶ 並列駐車

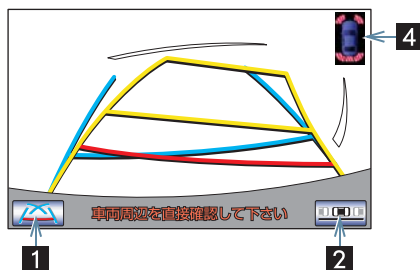

▶ 縦列駐車

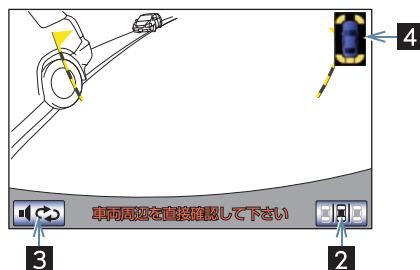

番号	表示	内容
1	表示モード切り替えスイッチ	表示モードを切り替える。
2	駐車モード切り替えスイッチ	駐車モード（並列駐車と縦列駐車）の案内画面を切り替える。
3	再音声スイッチ	直前に出力した音声を再度出力する。
4	クリアランスソナー	クリアランスソナーが ON のとき、クリアランスソナーが障害物を感知するとガイド画面右上に割込表示される。

バックガイドモニターを解除する

シフトポジションを R 以外にすると、バックガイドモニターは解除されます。

- シフトポジションを R にして、リモートタッチの **現在地** または **MAP** などの各モードのスイッチを押したときは
 - ➡ バックガイドモニターは解除され、押したスイッチのモード画面に切り替わります。

並列駐車（車庫入れ）時に使用する

車庫入れなど並列駐車をするときは、次のいずれかのモードを使用します。

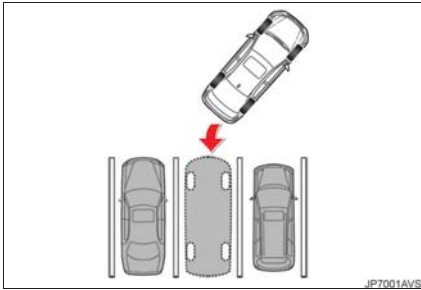

▶ 進路表示モード（→ P.381）

ハンドル操作に連動した予想進路線などが表示されます。

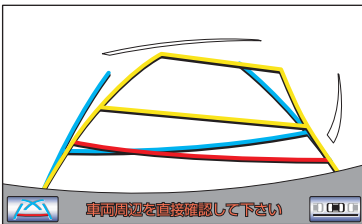

▶ 駐車ガイド線表示モード（→ P.383）

ハンドルの切り返し点（駐車ガイド線）が表示されます。

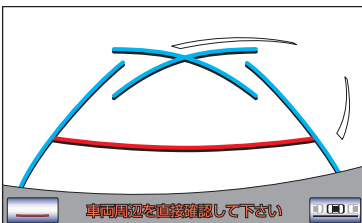

▶ 距離目安線表示モード

距離目安線のみ表示されます。

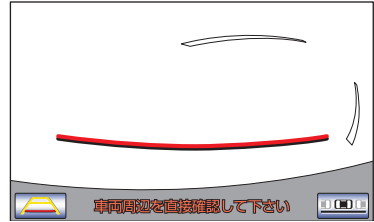

表示モードを切り替える

1 表示モード切り替えスイッチを選択。

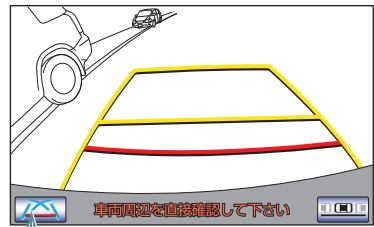

表示モード切り替えスイッチ

- 選択するごとに、次のように並列駐車案内時の表示モードが切り替わります。

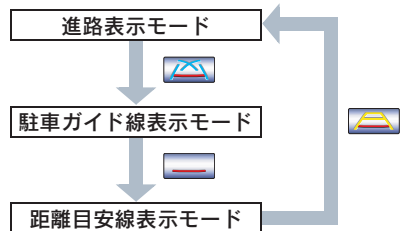

縦列駐車時に使用する

画面表示と音声案内によりハンドル操作のタイミングを案内し、縦列駐車を補助します。

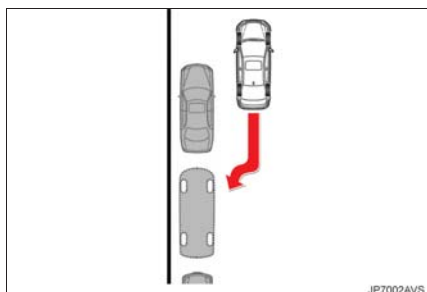

JP7002AV5

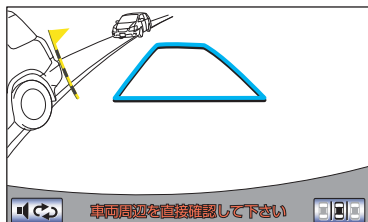

駐車モード画面を切り替える

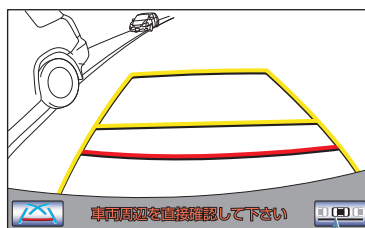

駐車モード切り替えスイッチ

- 1 駐車モード切り替えスイッチを選択。
- 選択するごとに、次のように並列駐車と縦列駐車案内画面が切り替わります。

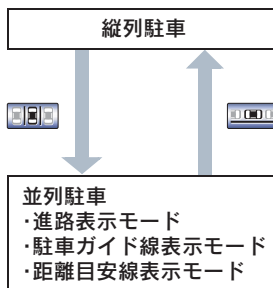

2. 並列駐車をする（進路表示モード）

画面の見方について

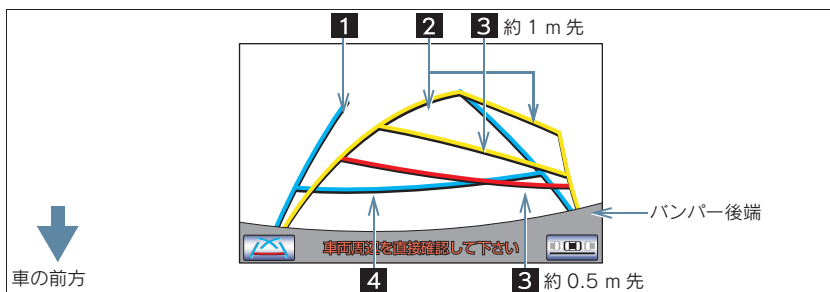

番号	表示	内容
1	車幅延長線	車をまっすぐ後退させたときの進路の目安を示す。 <ul style="list-style-type: none"> ● 実際の車幅より広く表示。 ● 直進状態になっているときは、予想進路線と重なる。
2	予想進路線	ハンドル操作と連動して、進路の目安を示す。
3	距離目安線	ハンドル操作と連動して、車の後方の距離を示す。 <ul style="list-style-type: none"> ● 予想進路線と連動する。 ● バンパー後端の中心位置から約 0.5 m 先 (赤色)・約 1 m 先 (黄色) を示す。
4	距離目安線	車の後方の距離を示す。 <ul style="list-style-type: none"> ● バンパー後端から約 0.5 m 先 (青色) を示す。

警告

- ハンドルがまっすぐ（直進状態）で車幅延長線と予想進路線がずれている場合は、レクサス販売店で点検を受けてください。

駐車する

以下の手順と逆方向の駐車スペースに駐車するときは、ハンドル操作がすべて左右逆になります。

- 1 シフトポジションを R にする。
- 2 予想進路線が駐車スペースの中に入るようにハンドルを操作して、ゆっくり後退する。

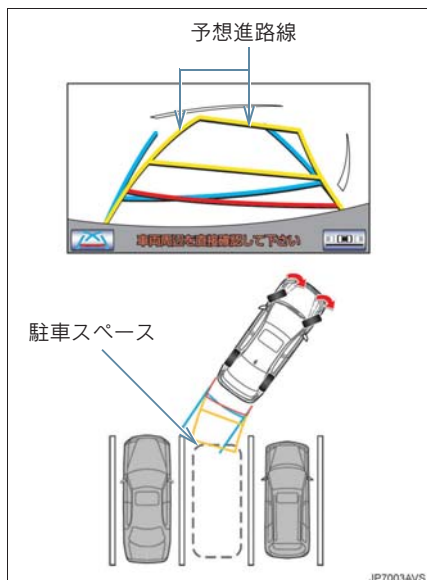

- 3 車の後部が駐車スペースの中に入ったら、車幅延長線が駐車スペース左右の区画線の間に入るようにハンドルを操作する。

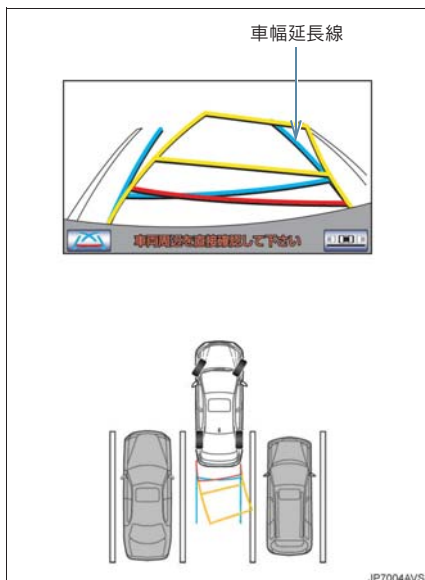

- 4 車幅延長線と駐車スペースの区画線が平行になったら、ハンドルをまっすぐにして、車が駐車スペースにすべて入るまで、ゆっくり後退する。
- 5 適切な位置で停車し、駐車を終える。

3. 並列駐車をする（駐車ガイド線表示モード）

画面の見方について

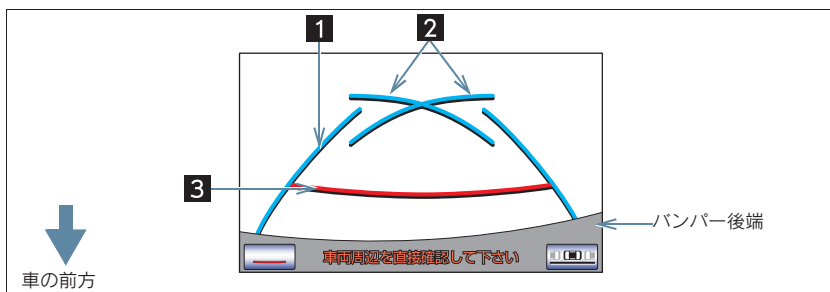

番号	表示	内容
1	車幅延長線	車をまっすぐ後退させたときの進路の目安を示す。 ●実際の車幅より広く表示。
2	駐車ガイド線	もっとも後方へ小まわりしたときの進路の目安を示す。 ●駐車時にハンドルを操作する位置の目安。
3	距離目安線	車の後方の距離を示す。 ●バンパー後端から約 0.5 m 先（赤色）を示す。

駐車する

以下の手順と逆方向の駐車スペースに駐車するときは、ハンドル操作がすべて左右逆になります。

- 1 シフトポジションを R にする。
- 2 駐車ガイド線が駐車スペースの左端の区画線に合うまで後退したら止まる。

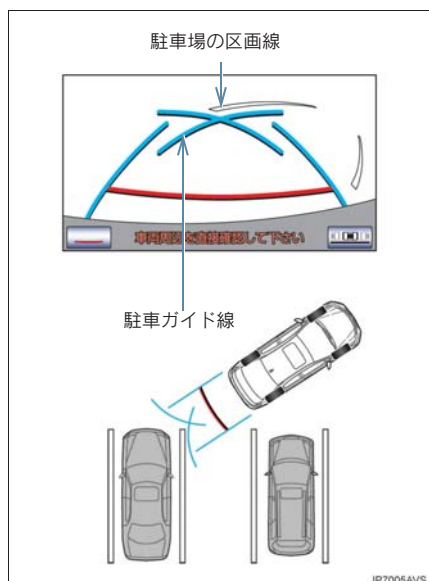

- 3 ハンドルを右いっぱいにもわして、ゆっくり後退する。
- 4 車が駐車スペースと平行になったら、ハンドルをまっすぐにして、車が駐車スペースにすべて入るまで、ゆっくり後退する。
- 5 適切な位置で停車し、駐車を終える。

4. 縦列駐車をする

車の動きの流れについて

〈車の動き〉

〈操作内容〉

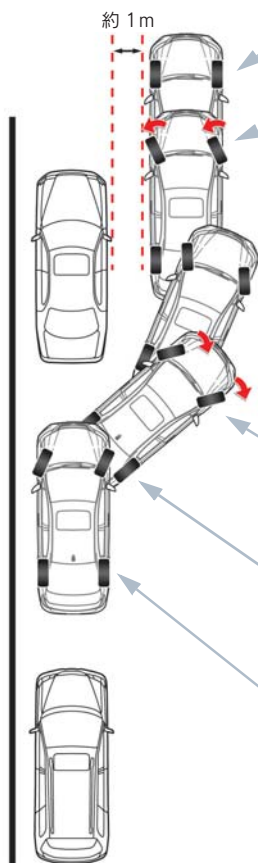

道路と平行で、駐車している車との間隔が約 1m の位置で止まる。「駐車する」：手順 1

ポールが隣に駐車している車の後端に合うまで後退したら止まる。「駐車する」：手順 4

車を止めたままハンドルを操作し、青の枠を駐車したい場所に合わせたら、ハンドルをそのままにして後退する。「駐車する」：手順 5

青の曲線が表示されて、青の曲線が駐車したい位置の左端に合うまでハンドルをそのままにして後退する。「駐車する」：手順 7

駐車したい位置の左端に合ったら止まり、ハンドルを逆方向にいっぱいまで操作する。「駐車する」：手順 8

ハンドルをそのままにして、距離目安線などを参考に目視やミラーで周辺を確認し後退する。「駐車する」：手順 9

車がほぼまっすぐになったら、縦列ガイドモードが終了する。「駐車する」：手順 10

JP7006AVS

警告

- カーブや坂道など平坦・まっすぐではない道路では正しく表示されないため、使わないでください。
- ハンドル操作は、必ず車を止めた状態で行ってください。

駐車する

以下の手順は、左側の駐車スペースに駐車するときの例を示しています。

右側の駐車スペースに駐車するとき、ハンドル操作などがすべて左右逆になります。

1 以下の位置に車を止め、ハンドルをまっすぐ（直進状態）にする。

- 道路（または路肩）と平行で、駐車している車との間隔が約 1 m の位置
- 駐車している車より車半分ほど前の位置

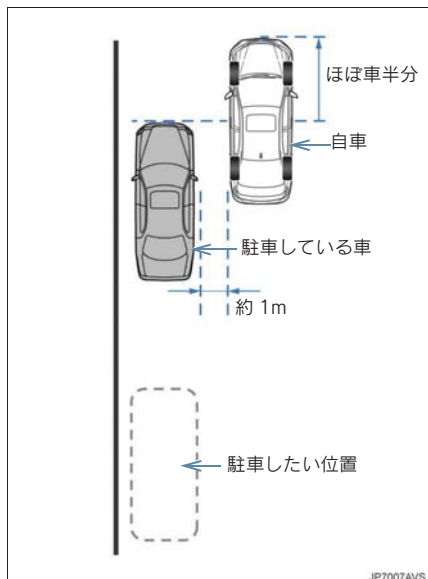

2 シフトポジションを R にする。

3 駐車している車のリヤタイヤより後方が映っていることを確かめ、 を選択する。

- 映っていないときは車を前進させ位置を調整します。

4 ハンドルをまっすぐ（直進状態）にしたまま、音声案内にしたがいポールが隣に駐車している車の後端に合う位置までゆっくりと後退し、止まる。

音声案内：「ポールが隣の車の後ろに合うまでバックして止まります。」

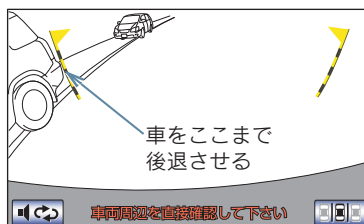
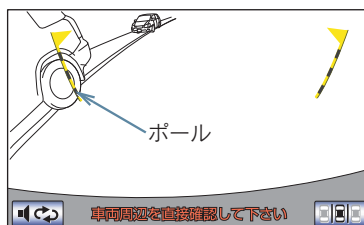

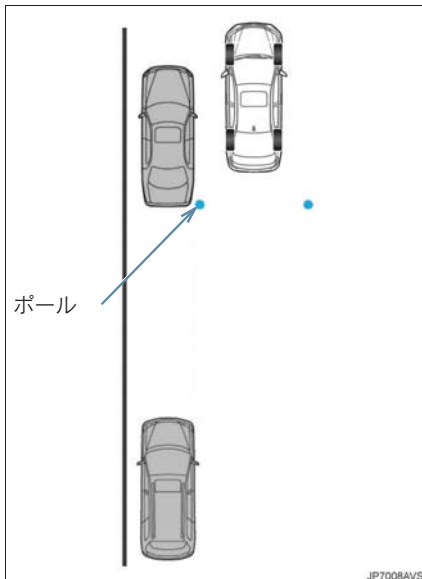

- ハンドルをまったく（直進状態）にしないで後退すると、次の音声案内まで進むことがあります。そのときは、最初に車を止めた位置まで車を前進させ、操作しなおしてください。

5 音声案内にしたがい、止まったままハンドルをまわし、青の枠を駐車したい位置に合わせる。

- 青の枠に延長線が表示されたら、ガイド可能になります。

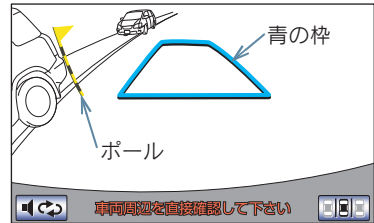

音声案内：「止まったままハンドルをまわして、青の枠を駐車スペースに合わせます。」

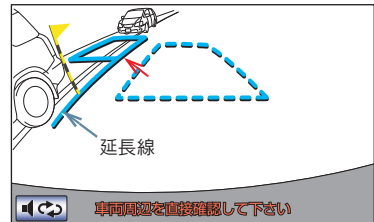

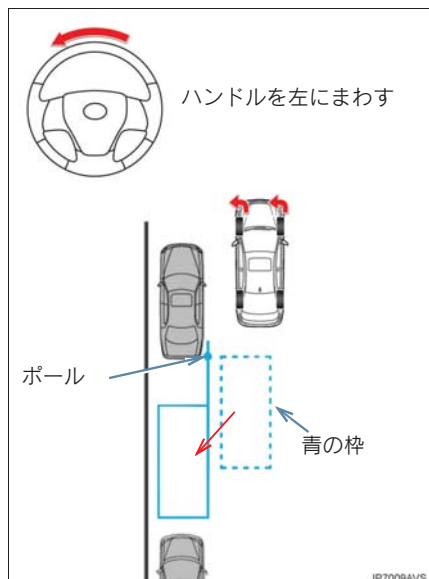

注意

- 青の枠の中に障害物がないことを必ず確認してください。
青の枠の中に障害物がある場合は、縦列ガイドを使用しないでください。
- 青の枠を駐車したい位置に合わせるときの、延長線が前方に駐車している車のタイヤにかからないようにしてください。
枠の延長線が隣に駐車している車にかかってしまう場合は、隣の車と間隔が近すぎます。隣に駐車している車との間隔(約 1 m)を確認してください。

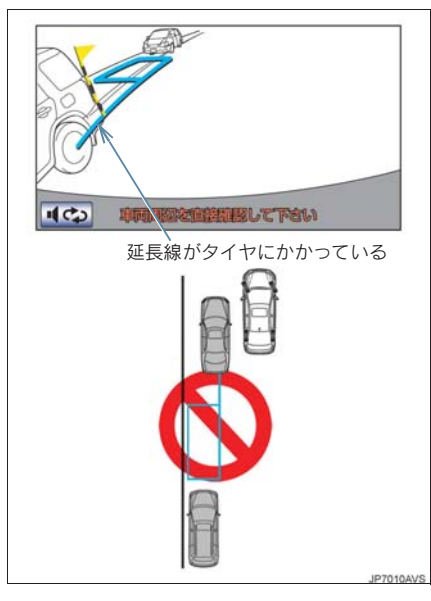

6 音声案内にしたがい、ハンドルをそのままの状態にして後退する。

音声案内：「枠を合わせたら、ハンドルをそのままに車両周辺を確認しながらバックします。」

- 後退中にハンドルを操作すると、ガイドが中断します。一旦停止し、シフトポジションを R 以外にして、手順 1 から操作しなおしてください。

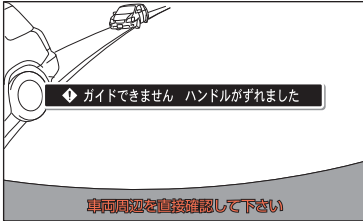

⚠ 注意

- 車の左前端を前方の障害物にぶつけないように注意して、ゆっくり後退してください。

- 7** 青の曲線が表示されたら、音声案内にしたがいハンドルをそのままの状態にしてゆっくりと後退する。青の曲線が駐車したい位置に合ったら止まる。

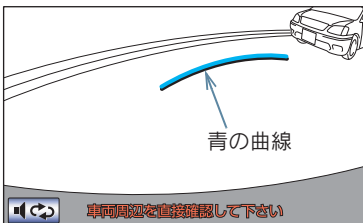

音声案内：「青の線が車を寄せたい位置に合ったら、止まってハンドルを右いっぱいに切り返します。」

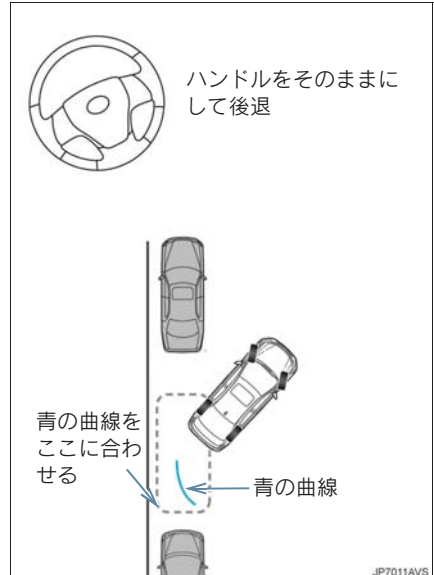
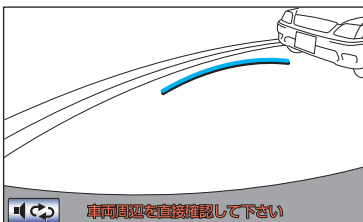

- 後退速度が速すぎると、縦列ガイドの案内が間に合わないことがあります。

- 8** 車を止めたまま、ハンドルを右いっぱいまでまわす。

- 必ず車を止めた状態でハンドルを操作して下さい。

- 9** 画面が切り替わったら、音声案内にしたがいハンドルをそのままの状態にして、後退する。

音声案内：

「ハンドルをそのままに、車両周辺を確認しながらバックします。」

⚠ 注意

- 車の左前端を前方に駐車している車にぶつけないよう注意して、ゆっくり後退してください。

10 車が道路（または路肩）と平行になったら、ハンドルをまっすぐ（直進状態）に戻す。
距離目安線を参考に、必ず目視やミラーで車の前後を確かめてゆっくり後退し、止まる。

- 車がほぼまっすぐになったら、音声で案内され、縦列ガイドが終了します。

音声案内：「縦列ガイドを終了します。」

知識

- ごく低速で後退すると、縦列ガイドの案内がないことがあります。
- ガイド案内中にトランクを開閉すると、ガイドを途中で中止します。一旦停止し、シフトポジションをR以外にして手順1から操作しなおしてください。

縦列ガイドを中止する

1  を選択。

音声案内をもう一度聞く

1  を選択。

クリアランスソナー装着車について

- 縦列ガイド音声出力中にクリアランスソナーが障害物を感知したとき、クリアランスソナーの音声案内（→ P.409）を優先して出力します。
- 右側の駐車スペースに駐車するときに、クリアランスソナーが障害物を感知すると、ポールがクリアランスソナーの画面表示に隠れてしまうことがあります。このようなときはクリアランスソナーのスイッチをOFFにし（→ P.405）、周囲の安全を直接確かめながら車を操作してください。操作終了後、スイッチをONにしてください。

「ガイドできません ハンドルを戻して下さい」が表示されたとき

- ハンドルを切りすぎているため、駐車位置の設定ができません。ハンドルを戻してください。
- 駐車したい位置に合わせる前にメッセージが表示される場合は、車が路肩より離れすぎていることが考えられます。隣に駐車している車との間隔（約1m）を確認してください。

5. バックガイドモニターの注意点について

画面に映る範囲について

バックガイドモニターは、バンパー後端から車の後方が映ります。

画面

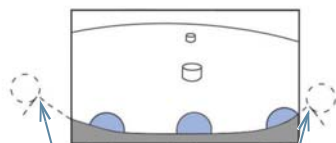

バンパーの両端付近は映りません

映る範囲

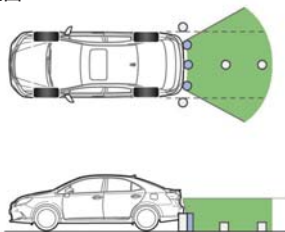

JP7012AVS

知識

- 車や路面の状況により、映る範囲は異なることがあります。
- バンパーの両端付近やバンパーの下にあるものは映りません。
- カメラのレンズ特性により、画面に映る映像の距離感覚は実際の距離とは異なります。
- カメラより高い位置にあるものについては、モニターに映らないことがあります。
- 字光式ナンバープレートを装着していると、画面上に映りこむことがあります。

- バックガイドモニターの画質調整の方法は、ナビゲーション画面の調整と同じです (→ P.33)。

カメラについて

バックガイドモニターのカメラはナンバープレートの上側にあります。

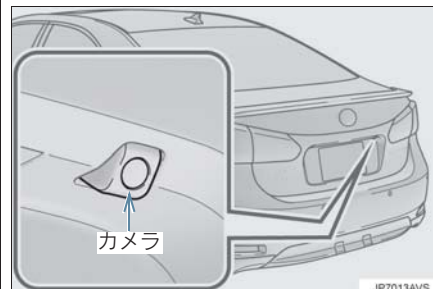

カメラのお手入れについて

カメラのレンズが汚れていると、鮮明な画像を見ることができません。水滴、雪、泥などの汚れが付着したときは水洗いし、柔らかい布でふき取ってください。汚れがひどいときは、中性洗剤で洗い流してください。

⚠️ 注意

- バックガイドモニターが正常に作動しなくなるおそれがありますので、以下のことにご注意ください。
 - ・ カメラ部を強くたたいたり、物をぶつけるなど、強い衝撃を与えないください。カメラの位置、取り付け角度がずれるおそれがあります。
 - ・ カメラ部は防水構造となっていますので、取りはずし・分解・改造をしないでください。
 - ・ カメラのレンズを強くこすったり、硬いブラシや研磨剤などでみがかいたりするとレンズが傷つき、映像に悪影響をおよぼすおそれがあります。
 - ・ カメラのカバーは樹脂ですので、有機溶剤・ボディワックス・油膜取り剤・ガラスコート剤などを付着させないでください。付着したときは、すぐにふき取ってください。
 - ・ 寒いときにお湯をかけるなどして急激な温度変化を与えないでください。
 - ・ 洗車時に高圧洗浄機でカメラやカメラ周辺に直接水を当てないでください。強い水圧により衝撃が加わり、装置が正常に作動しなくなるおそれがあります。
- カメラ部をぶつけたときは、カメラの故障などのおそれがあります。早めにレクサス販売店で点検を受けてください。

画面と実際の路面との誤差について

- 距離目安線や車幅延長線と駐車スペースの区画線が画面では平行に見えても、実際は平行ではないことがあります。必ず直接確かめてください。
- 車幅延長線と駐車スペース左右の区画線の間隔が画面では左右均等に見えても、実際は左右均等ではないことがあります。必ず直接確かめてください。
- 距離目安線は、平らな路面に対しての距離の目安を示しています。そのため、以下の状態のときは、画面のガイドと実際の路面上の距離・進路に誤差が生じます。

急な上り坂が後方にあるとき

実際の距離より手前に距離目安線が表示されます。そのため、上り坂にある障害物は実際より遠くに見えます。同様にガイド線と実際の路面上の進路にも誤差が生じます。

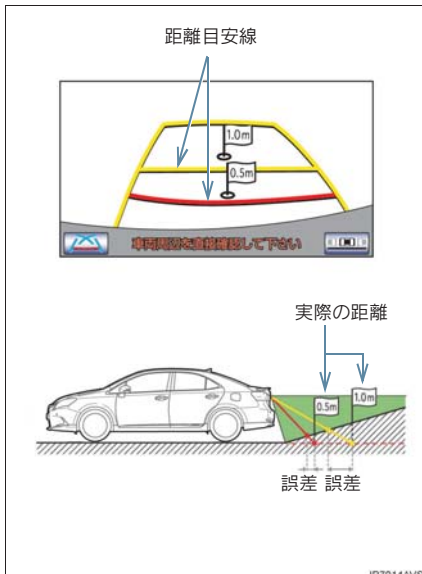

急な下り坂が後方にあるとき

実際の距離よりうしろに距離目安線が表示されます。そのため、下り坂にある障害物は、実際より近くに見えます。同様にガイド線と実際の路面上の進路にも誤差が生じます。

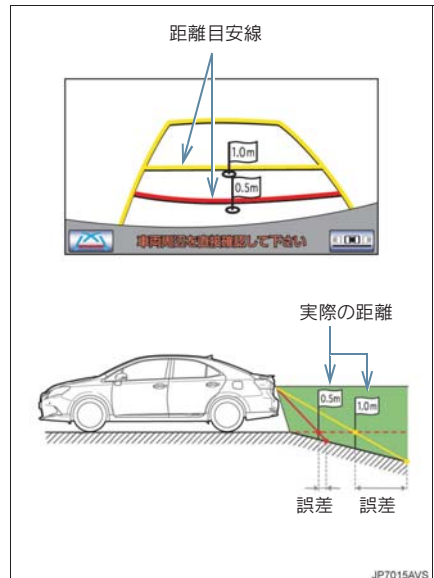

車が傾いているとき

乗車人数、積載量などにより車が傾いているときは、実際の距離、進路と誤差が生じます。

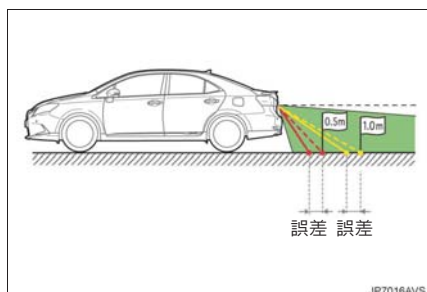

立体物が近くにあるとき

予想進路線・距離目安線は路面に対して表示されているため、立体物の位置を判断することができません。張り出しのある立体物（トラックの荷台のような障害物）が近くにあるときは、以下のことにご注意ください。

予想進路線について

後方や周囲の安全を直接確認してください。画面では、トラックの荷台が予想進路線の外側にあり、ぶつからないように見えても、実際は荷台が進路上に張り出しているためぶつかることがあります。

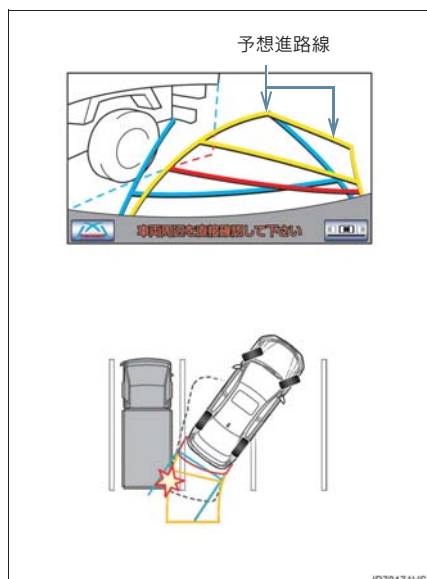

距離目安線について

後方や周囲の安全を直接確認してください。画面では、距離目安線によりBの位置にトラックが駐車してあるように見えますが、実際にはAの位置まで後退すると、ぶつかります。画面ではA、B、Cの順に近く見えますが、実際の距離はAとCは同じ距離で、BはAとCより遠い距離にあります。

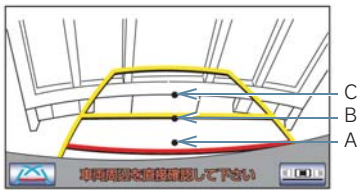

A・B・Cの位置

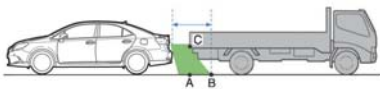

JPT018AVS



6. 知っておいていただきたいこと

故障とお考えになる前に

下記のような症状で気になったりお困りになった時は、考えられる原因と処置を参考に、もう一度確認してください。

処置をしても直らないときは、レクサス販売店で点検を受けてください。

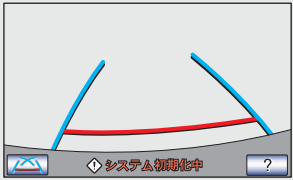
症 状	考えられる原因	処 置
画面が見にくい	<ul style="list-style-type: none"> ● 夜間など暗いところで使用。 ● レンズ付近の温度が高い、または低い。 ● 外気温が低いとき。 ● カメラに水滴がついた。 ● 雨天時など湿度が高い。 ● カメラ付近に異物（泥など）がついた。 ● 太陽やヘッドランプの光が直接カメラのレンズに当たった。 ● 蛍光灯、ナトリウム灯、水銀灯などの照明下で使用した。 	<p>車両周囲の状況を直接確認しながら、運転してください。（カメラ及びその周辺環境が改善されてから、再びバックガイドモニターをご使用ください。）</p> <p>バックガイドモニターの画質調整の方法は、ナビゲーション画面の調整と同じです。（→ P.33）</p>
画面が不鮮明	カメラのレンズに水滴、雪、泥など異物や汚れが付着している。	カメラのレンズを水洗いし、柔らかい布でふき取ってください。汚れがひどいときは、中性洗剤で洗い流してください。
画面がずれている	カメラ部に強い衝撃が与えられた。	レクサス販売店で点検を受けてください。
音声が出ない	<ul style="list-style-type: none"> ● ナビの音量が小さい。 ● ミュートの設定になっている。 	ナビの音量設定で、音量をあげてください。（→ P.90）
ガイド線が大きくずれる	カメラの位置がずれている。	レクサス販売店で点検を受けてください。
ハンドルが直進状態であるにも関わらず予想進路線がまがっている（車幅延長線と予想進路線がずれる）	ステアリングセンサーの信号に異常が発生した。	レクサス販売店で点検を受けてください。
ガイド線が表示されない	トランクが開いている。	トランクを閉める。直らない場合は、レクサス販売店で点検を受けてください。

症 状	考えられる原因	処 置
<p>「システム初期化中」の画面が表示された</p> 	<ul style="list-style-type: none"> • 12V バッテリーの脱着をした。 • 12V バッテリーの脱着中にハンドル操作を行った。 • 12V バッテリー能力が低下した。 • ステアリングセンサーを脱着した。 • ステアリングセンサーの信号に異常が発生した。 	<p>車を止め、ハンドルを左右いっぱいにまわしてください。 直らない場合は、レクサス販売店で点検を受けてください。</p> <ul style="list-style-type: none"> • システム初期化中画面で、【?】を選択すると、操作方法を表示させることができます。 

1. はじめに

ワイドビューフロントモニターについて

ワイドビューフロントモニターは、超広角レンズの使用により、見通しの悪い交差点やT字路などで、車の左右方向の状況、および車両前方の死角を画面に映して、接近している車や、自転車、歩行人の確認を補助する装置です。

警告

- 必ず車の前方や左右の安全を直接確認しながら運転してください。(→ P.401)
- カメラのレンズの特性により、画面に映る人や障害物は、実際の位置や距離と異なります。(→ P.401)



* : 仕様により異なる装備やオプション装備

2. 画面の出し方

ワイドビューフロントカメラスイッチ

運転席右下にあります。

ワイドビューフロントモニターの表示と画面の切り替えをします。



画面の出し方

- 1 “パワー”スイッチがONモードのときにワイドビューフロントカメラスイッチを押す。

知識

- ワイドビューフロントモニター使用中に、クリアランスソナーが障害物を感知すると、自動的にクリアランスソナー表示が割り込み表示されます。割り込み表示は障害物の接近をお知らせする機能であり、画面に障害物感知方向の映像が映ることはありません。

システムの解除

次の場合はシステムが解除されます。

- 走行を開始し、車速が約 12km/h 以上になったとき
- ワイドビューフロントカメラスイッチを押して解除したとき
- シフトポジションをRまたはPにしたとき

- リモートタッチの **現在地** または **MAP** などのスイッチを押したとき

自動表示モード

ワイドビューフロントカメラスイッチの操作による表示に加え、車速に応じて自動的に切り替わる自動表示モードを設定することができます。

自動表示モードをONにすると、次の場合に自動で表示することができます。

- シフトポジションを前進レンジ、またはNにしたとき
- 車速が約 10km/h 以下に減速したとき(シフトポジションがR以外)

自動表示モードの設定

画面の自動スイッチで行います。
(→ P.400)

3. 使い方

使い方

フロントカメラの映像が表示されます。
車両の前側周辺をモニターして、見通しの悪い交差点やT字路などでの安全確認の補助としてご使用ください。



↑
1

番号	表示	内容
1	自動スイッチ	自動表示モードを設定する。 <ul style="list-style-type: none">• スイッチを選択するごとに自動表示モードの ON/OFF ができます。• ON のときは、作動表示灯が点灯します。

4. ワイドビューフロントモニターについての注意点

運転時の注意

警告

- ワイドビューフロントモニターを過信しないでください。
運転は一般の車と同様、慎重に行ってください。
- 画面だけを見ながら走行することは絶対にしないでください。
画面に映し出されている映像と実際の状況は異なることがあり、画面だけを見て走行すると車をぶついたり、思わぬ事故を引き起こすおそれがあります。走行するときは、必ず目視やミラーなどで周囲の安全を直接確認してください。
- 以下のような状況では、使用しないでください。
 - ・ 凍結したり、すべりやすい路面、または雪道
 - ・ タイヤチェーン、応急用タイヤを使用しているとき
 - ・ ボンネットが完全に閉まっていないとき
 - ・ 坂道など平坦でない道路
- 外気温が低い場合、画面が暗くなったり、映像が薄れることがあります。とくに動いているものの映像が歪む、または画面から見えなくなることがあるため、必ず周囲の安全を直接目で確認しながら運転してください。

画面に映る範囲

▶ フロントカメラに映る範囲

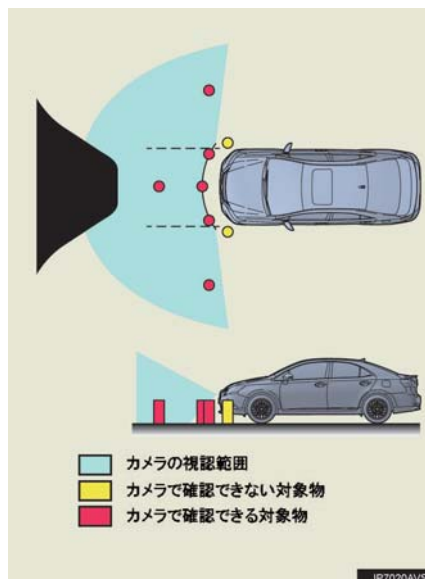

JP7020AVS

▶ 画面

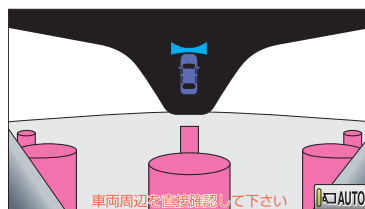

7

周辺監視

知識

- 車や路面の状況により、映る範囲は異なることがあります。
- カメラに映る範囲には限度があり、バンパーの両端付近やバンパーの真下付近にあるものは映りません。
- ワイドビューフロントモニターのカメラは特殊なレンズを使用しているため、画面に映る映像の距離感覚は実際の距離とは異なります。
- 次のようなときは、画面が見つづらくなる場合がありますが、異常ではありません。
 - ・ 暗いところ（夜間など）
 - ・ レンズ付近の温度が高い、または低いとき
 - ・ カメラに水滴がついたときや、湿度が高いとき（雨天時など）
 - ・ カメラ付近に異物（泥など）がついたとき
 - ・ 太陽やヘッドライトの光りが直接カメラのレンズに当たったとき
 - ・ 高輝度の点（車体に反射した太陽等）がカメラに映ると、CCD カメラ特有のスミヤ現象※が発生することがあります。

※スミヤ現象： 高輝度の点（車体に反射した太陽等）がカメラに映るとその点の上下（縦方向）に尾を引く現象。

〈画面〉



高輝度の点

- ・ ディスプレイが冷えているときに、映像が尾を引いたり、通常より暗くなり見づらくなる場合があります。必ず周囲の安全を直接目で確認しながら運転してください。

- 次のようなときは故障ではありません。
 - ・ 雨の日など湿度が高いときは、カメラが曇ることがあります。
 - ・ 夜間走行のときなどに、前方の車のライトや建物などの灯りが映像に映り込むことがあります。
- 画面の中央や四隅は映像の鮮明度が低下することがありますが、故障ではありません。
- ワイドビューフロントモニターの画質調整の方法は、ナビゲーション操作画面の調整と同じです。（→ P.33）

カメラ

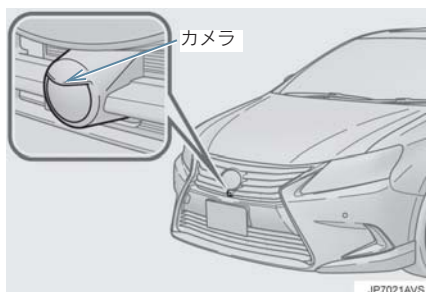

知識

- カメラのレンズがよごれていると、鮮明な画像が得られません。
- 水滴、雪、泥などのよごれが付着したときは水洗いし、柔らかい布でふき取ってください。よごれがひどい場合は、中性洗剤で洗い流してください。

注意

- ワイドビューフロントモニターが正常に作動しなくなるおそれがありますので、以下のことにご注意ください。
 - ・ カメラ部を強くたたいたり、物をぶつけるなど、強い衝撃を与えないでください。カメラの位置、取り付け角度がずれるおそれがあります。
 - ・ カメラ部は防水構造となっていますので、取りはずし・分解・改造をしないでください。
 - ・ カメラのレンズを強くこすったり、硬いブラシや研磨剤などでみがいたりすると、レンズが傷つき、映像に悪影響をおよぼすおそれがあります。
 - ・ カメラ部に有機溶剤・ボディワックス・油膜取り剤・ガラスコート剤などを付着させないでください。付着したときは、すぐにふき取ってください。
 - ・ 寒いときにお湯をかけるなどして、急激な温度変化を与えないでください。
 - ・ カメラ部をぶつけたときは、カメラの故障などのおそれがあります。早めにレクサス販売店で点検を受けてください。
 - ・ カメラの表面に飛び石などで傷がつくことがあります。

1. クリアランスソナーとは

クリアランスソナーとは

クリアランスソナーは、車両前後のソナーで測定した障害物とお車の距離を、メーター内のマルチインフォメーションディスプレイと画面の表示、音声案内、ブザー音でお知らせします。

お車の速度が 10 km/h 以下のときにご使用になれます。

必ず周囲の安全を確かめ正しくお使いください。

本文中で使用している画面のイラストは例であり、イラストと実際に映し出される映像では車両の映り込みなどが異なることがあります。

クリアランスソナーの種類

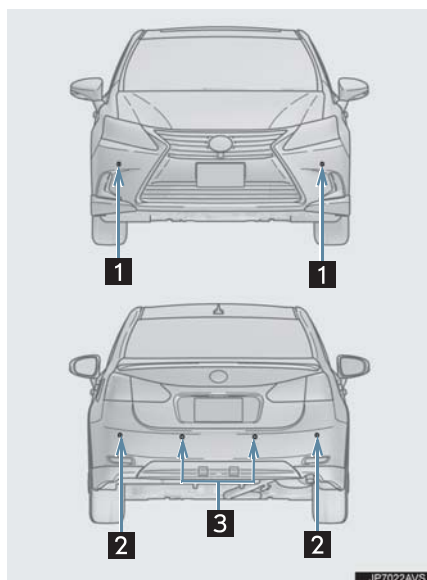

1 フロントコーナーソナー

- フロントコーナー部周辺の障害物を感知します。

2 リヤコーナーソナー

- リヤコーナー部周辺の障害物を感知します。

3 バックソナー

- リヤバンパー後方の障害物を感知します。

*：仕様により異なる装備やオプション装備

クリアランスソナーを ON にする

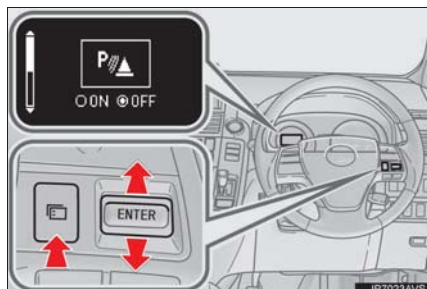

- 1 メニュースイッチを押す。
 - マルチインフォメーションディスプレイにスイッチモードが表示されます。
- 2 “ENTER” スイッチを上下に操作してクリアランスソナーモードになるまで押す。
- 3 “ENTER” スイッチを押して、ON を選択するとインジケータが点灯します。
 - “ENTER” スイッチを押すごとに ON/OFF は切り替わります。

マルチインフォメーションディスプレイと画面の表示

センサーが障害物を感知すると、メーター内のマルチインフォメーションディスプレイと画面に表示します。

■マルチインフォメーションディスプレイの表示

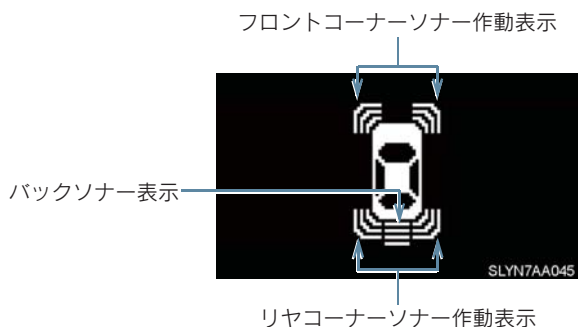

■画面の表示



3. クリアランスソナー

2. クリアランスソナーが作動したとき

距離表示・ブザー

クリアランスソナー作動中は、障害物とのおおよその距離が表示されます。また、障害物を感知したときは、ブザーでお知らせします。

コーナーソナー

障害物が約 60cm 以内に感知されると、作動が開始されます。

障害物までの おおよその距離	マルチ インフォメーション ディスプレイ表示	画面表示	ブザー
約 60cm ~ 45cm	 (点灯)	 (点灯)	“ピッピッピッ” (断続音)
約 45cm ~ 30cm	 (点灯)	 (点灯)	“ピピピ” (速い断続音)
約 30cm 以内	 (点滅)	 (点灯)	“ピー” (連続音)

⚠ 警告

- 後退するときは、必ず車両の後方や周囲の安全を直接確認しながらゆっくり運転してください。

バックソナー

障害物が約 1.5m 以内に感知されると、作動が開始されます。

障害物までの おおよその距離	マルチ インフォメーション ディスプレイ表示	画面表示	ブザー
約 1.5m ~ 1m	 (点灯)	 (点灯)	“ピッ、ピッ、ピッ” (遅い断続音)
約 1m ~ 60cm	 (点灯)	 (点灯)	“ピッピッピッ” (断続音)
約 60cm ~ 35cm	 (点灯)	 (点灯)	“ピピピ” (速い断続音)
約 35cm 以内	 (点滅)	 (点灯)	“ピー” (連続音)

 警告

- 後退するときは、必ず車両の後方や周囲の安全を直接確認しながらゆっくり運転してください。

■ブザーについて

- 障害物を車両前後の複数カ所でも同時に感知したときは、以下のようにブザーがかかります。
 - ・すでに、車両前方または後方で障害物を約30 cm以内に感知している状態（「ピー」：連続音）で、もう一方の部位で新たに障害物を感知すると、ブザーが「ビビビビビビピー」（連続音 6 回＋連続音）にかわり、繰り返し鳴り続けます。
 - ・すでに、車両前方または後方で障害物を約30 cm以内に感知している状態（「ピー」：連続音）で、もう一方の部位も約 30 cm 以内に障害物を感知すると、ブザーが「ビビピー」（連続音 2 回＋連続音）にかわり、繰り返し鳴り続けます。
- ブザーの音量は変更することができます。（→ P.411）

音声案内

障害物を感知すると、障害物の位置が音声案内されます。

障害物を感知したセンサー	音声案内
右前 1カ所（フロントコーナーソナー右側）	「右前です」
左前 1カ所（フロントコーナーソナー左側）	「左前です」
右後 1カ所（リヤコーナーソナー右側）	「右後です」
左後 1カ所（リヤコーナーソナー左側）	「左後です」
バックソナー 1カ所、または後 2カ所以上（リヤコーナーソナー、バックソナー 2カ所以上）	「後です」
右前後 2カ所（フロントコーナーソナー右側とリヤコーナーソナー右側）	「右前後です」
左前後 2カ所（フロントコーナーソナー左側とリヤコーナーソナー左側）	「左前後です」
<ul style="list-style-type: none"> ● 対角 2カ所（フロントコーナーソナー右側とリヤコーナーソナー左側、またはフロントコーナーソナー左側とリヤコーナーソナー右側） ● シフトポジションが R の位置でコーナー部 3カ所以上 	「前後です」

- 障害物を回避する動作が必要なおよび（約30 cm以内に障害物が接近するおそれのある場合）のみ音声案内を行いません。
- 音声案内の音量は変更、または消すことができます。（→ P.90）
- 障害物の感知箇所が増えたときは、増えた状態で音声案内されます。たとえば、右前に障害物が感知されているときに、あらたに左前に障害物を感知したときには「前です」と案内します。感知箇所が減ったときには、音声案内されません。
- 音声案内は障害物を感知し始めたときに 1 回案内します。（障害物・条件によっては何度か案内することがあります）。

障害物を感知する範囲

各センサーの感知範囲

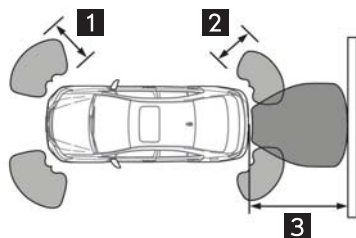

- 1** 約 60 cm (0.6 m)
- 2** 約 60 cm (0.6 m)
- 3** 約 150 cm (1.5 m)

- センサーが感知できる範囲は左図の範囲のみです。障害物がセンサーに近づきすぎると感知できません。

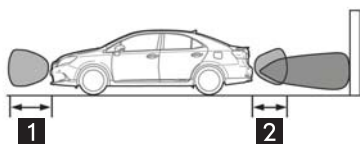

JP7032AVS

3. クリアランスソナーの設定

モニター表示・ブザーの設定

ブザーの音量と、モニター表示の作動条件をかえることができます。

- 1 リモートタッチの **メニュー** または **MENU** を押す。(→ P.20)
- 2 **設定・編集** を選択。
- 3 **運転支援** を選択。
- 4 **クリアランスソナー設定** を選択。

ブザーの音量を変更するには

- 1 ブザー音量設定の **[小]**・**[●]**・**[中]**・**[●]**・**[大]** を選択。



ソナー表示を中止するには

障害物を感知すると自動的に表示させるソナー画面を ON・OFF することができます。

- 1 ソナー表示の **[ソナー表示なし]** を選択。
 - 作動表示灯が点灯しているときはソナー表示されません。

モニター画面表示とブザーのタイミングの設定

バックソナーの表示とブザー開始のタイミングを設定できます。

- 1 画面表示、ブザータイミングの **[切替え]** を選択。

4. 異常時の画面表示

クリアランスソナー異常時の画面表示

- 障害物を感知していないときに、ソナーの異常が発生した場合は、表示と同時に異常を知らせるブザーが約7秒間鳴ります。
 - ・ 障害物を感知しているときにソナーの異常が発生した場合は、異常を知らせるブザーが鳴ります。
 - ・ ソナーに異常が発生している場合に他のセンサーが障害物を感知したときは、障害物を感知したときのブザーが鳴ります。
- 異常を知らせる表示が出ていても、以下のときは表示されなくなります。
 - ・ 他のモードに画面を切り替えたとき
 - ・ クリアランスソナーのメインスイッチを OFF にしたとき

センサー部に雪氷や泥などが付着しているとき

- 障害物を正常に感知することができないソナーの位置が表示されます。ソナー部に付着している異物を取り除いてください。
- ソナー部の汚れを取り除いても表示が出るとき、ソナー部が汚れていなくても表示が出るときはソナーの異常が考えられます。レクサス販売店で点検を受けてください。

センサーが故障しているとき

- 異常のあるソナーの位置が表示されます。レクサス販売店で点検を受けてください。

5. クリアランスソナーの注意点

使用時の警告と注意

 警告

- ソナーの感知範囲、作動速度には限界があります。車を前進・後進するときは、必ず車両周辺（特に車両側面など）ソナー感知範囲外の安全を確認し、ブレーキで車速を十分に制御し、ゆっくり運転してください。
- ・ ソナーの感知範囲は車両前部と後部のバンパー周辺に限られます。
- ・ 障害物の形状・条件によっては感知できる距離が短くなることや、感知できないことがあります。
- ・ 障害物を感知してから、表示やブザーが出るまでに多少時間がかかります。低速走行時の場合でも表示やブザーが出る前に、障害物まで約 25 cm 以内に接近するおそれがあります。
- ・ 路面状況（雨、砂利など）により、制動距離が変化します。
- ソナーが感知する範囲にはアクセサリ用品などを取り付けしないでください。クリアランスソナーが正常に作動せず、思わぬ事故につながるおそれがあり危険です。
- 以下のとき、クリアランスソナーが正常に作動しないことがあり、思わぬ事故につながるおそれがあり危険です。注意して運転してください。
 - ・ ソナーに氷、雪、泥などが付着したとき（取り除けば、正常に復帰します）。
 - ・ ソナー部が凍結したとき（溶ければ、正常に復帰します）。とくに低温時には凍結などにより異常表示が出る、障害物があっても感知しないことがあります。
 - ・ ソナーを手などでふさいだとき
 - ・ 車両姿勢が大きく傾いたとき
 - ・ 炎天下や寒冷時
 - ・ 凸凹道、坂道、砂利道、草むら走行時など
 - ・ 他車のホーン、オートバイのエンジン音、大型車のエアブレーキ音、他車のクリアランスソナーなどの超音波を発生するものが近づいたとき
 - ・ どしゃぶりの雨や水しぶきがかかったとき
 - ・ 市販のフェンダーポール、無線機アンテナを車につけたとき
 - ・ 背の高い縁石や直角の縁石に向かって進んだとき
 - ・ 標識等の物体によっては感知距離が短くなります。
 - ・ バンパー真下付近は感知しません。
センサーより低い物体や細い杭などは、一度感知しても接近すると突然感知しなくなることがあります。
 - ・ ソナーに障害物が近づきすぎたとき
 - ・ レクサス純正品以外のサスペンションを取り付けたとき
 - ・ 字光式ナンバープレートを取り付けたとき

 警告

- 以下のような物は正確に感知しないことがあります。注意して運転してください。
 - ・ 針金、フェンス、ロープなどの細いもの
 - ・ 綿、雪などの音波を吸収しやすいもの
(特に人は衣類の種類によっても検知できない場合があります。)
 - ・ 鋭角的な形のもの
 - ・ 背が高く上部が張り出しているもの
 - ・ 背の低いもの

 注意

- 以下のとき、ソナーの異常などにより装置が正常に作動しなくなっているおそれがあります。レクサス販売店で点検を受けてください。
 - ・ 障害物を感知していない状態で、クリアランスソナーの作動表示が点滅し、ブザーが鳴ったとき
 - ・ ソナー部付近に物をぶつけたときや、たたくななどの強い衝撃を与えたとき
 - ・ バンパーをぶつけたとき
 - ・ ブザー音がしないのに表示が点灯したままのとき
- 高圧洗車機を使用して洗車するときは、ソナー部に直接水を当てないでください。強い水圧により衝撃が加わり、正常に作動しなくなるおそれがあります。
- スチームを使用した洗車機などで洗車するときは、スチームをソナー部に近づけすぎないようにしてください。スチームにより、正常に作動しなくなるおそれがあります。

ETC システム

1 ETCシステム		2 ITSスポットサービス (DSRC)	
1. ETCシステムについて	416	1. ITSスポットサービス (DSRC) システムについて	434
ETC システムの概要	416	ITS スポットサービス (DSRC) の内容について	434
ETC を利用する前に	417	ご利用の前に	434
2. ETCユニットの使い方	420	2. ITSスポット対応DSRCユニットの使い方	435
ETC ユニット	420	ITS スポット対応 DSRC ユニット	435
ETC カード	421	ETC カード	436
ETC カードを挿入するには	421	ETC カードを挿入するには	437
有効期限切れ通知	423	有効期限切れ通知	439
ETC カードを抜くには	423	ETC カードを抜くには	439
車両走行中の ETC ユニットの表示と音声案内について	424	車両走行中の ITS スポット対応 DSRC ユニットの表示と音声案内について	440
ETC ユニットでの利用履歴の確認	426	ITS スポット対応 DSRC ユニットでの利用履歴の確認	442
ETC ユニットの音量調整	427	ITS スポット対応 DSRC ユニットの音量調整	443
ETC ユニットでのセットアップ情報の確認	427	ITS スポット対応 DSRC ユニットでのセットアップ情報の確認	443
3. ETC画面の使い方	428		
ETC 画面の表示	428		
ETC 割込表示	428		
ETC マーク表示	429		
履歴表示	429		
統一エラーコードの表示	429		
ETC 登録情報の表示	430		
ETC の通知設定	430		
4. エラーコードについて	431		
統一エラーコード一覧	431		
記録されている統一エラーコードの確認方法	433		

1. ETC システムについて

ETC システムの概要

ETC (Electronic Toll Collection) システムは、有料道路の通過をスムーズに行うために、自動で料金を精算するシステムです。

路側無線装置と車両の ETC ユニットとの間で通信を行い、料金はお客様が登録された ETC カードの引き落とし口座から後日引き落とされます。

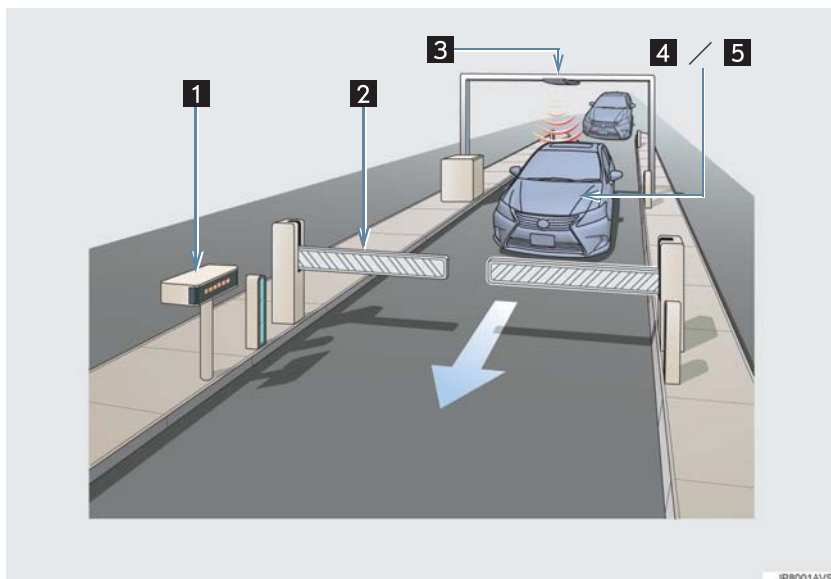

JP8001AVS

番号	装置	機能
1	路側表示器	料金所の ETC レーンに設置されています。 ● 進入車両に対し、メッセージを表示します。
2	発進制御装置 (開閉バー)	料金所の ETC レーンに必要に応じて設置されています。 ● 通過車両の発進・停止を制御するもので、通信が正常に行われると開きます。
3	路側無線装置	料金所の ETC レーンに設置されています。 ● 料金精算のため、車両の ETC ユニットとの通信を行うためのアンテナです。
4	ETC ユニット	ETC カードに格納されている料金精算に必要なデータを路側無線装置と通信するための機器です。
5	ETC カード	ETC ユニットに装着する IC チップを搭載した ETC ユニット用カードです。 ● IC チップに料金精算に必要なデータを保持します。

ETC を利用する前に

ETCシステムを利用する際には、次の点に注意してください。

警告

- 安全のため、運転者は走行中に ETC カードの抜き差し、および ETC ユニットの操作を極力しないでください。
走行中の操作はハンドル操作を誤るなど思わぬ事故につながるおそれがあり危険です。車を停車させてから操作をしてください。

注意

- その他、ETC ユニットを用いたサービス（スマート IC 等）には、様々な制約があります。サービス提供者が案内する利用方法をご確認ください。

ETC カードを挿入する前

注意

- ETC カードの有効期限切れにご注意ください。
ETC カードの有効期限が切れていると、開閉バーが開かず、思わぬ事故につながるおそれがあります。お手持ちの ETC カードに記載された有効期限を、あらかじめ確認してください。

ETC カードを挿入した後

注意

- ETC を利用する際は、あらかじめ ETC カードが確実に ETC ユニットに挿入されていることと、ETC ユニットが正常に作動していることを確認してください。開閉バーが開かず、思わぬ事故につながるおそれがあります。
- ETC ユニットが ETC カードを認証するまでには数秒かかりますので、料金所手前での ETC カードの挿入はエラーの原因となる場合があります。
- ETC カード接点に手の脂や化粧品等の汚れが付着していると、ETC ユニットが ETC カードを認証できない場合があります。ETC カード接点のクリーニング方法についてはレクス販売店にお問い合わせ下さい。

料金所を通過するときは

⚠ 注意

- ETC レーンに設置されている開閉バーは、ETC ユニットと路側無線装置間の通信、あるいは ETC ユニットと ETC カードとの通信が正常に行われなかった場合は、開閉バーが開かず、思わぬ事故につながるおそれがあります。
 - 通行料金の請求を受ける料金所で、ETC 車線が閉鎖されている場合は、係員のいる車線（一般車線又は混在車線）で ETC カードでの支払いが可能です。無理な車線変更は危険ですので、おやめください。
- ※ETC 車線の機器の点検等により、ETC 車線を閉鎖している場合がありますのでご注意ください。
- ETC レーンの進入は、十分な車間距離をとり、約 20km/h 以下の安全な速度で進入してください。
 - ETC レーンを通行するときは、前車との車間距離を保持した上で、開閉バーの手前で安全に停止できるように十分に減速し、開閉バーが開いたことを確認してから通行してください。
 - ETC レーンで、開閉バーが開かない等の理由で停止された場合には、危険ですので絶対に車をバックさせないでください。料金所での案内、または係員へお知らせした後、その案内にしたがってください。
 - うっかり ETC カードを ETC ユニットに挿入し忘れて ETC 車線を通過された場合などは、速やかに、当該道路を管理する道路事業者（高速道路会社など）にご通行の状況を連絡してください。
 - もし、入口料金所の ETC 車線で通信エラー等により、通行券を受け取られた場合には、出口料金所での料金のお支払いは、係員のいる車線（一般車線又は混在車線）で、一旦停車して、ETC カードと通行券を係員にお渡しください。
 - 料金をお支払いいただく料金所で異常が発生した場合は、料金所での案内、又は係員へお知らせ後、その案内に従ってください。
 - 入口料金所を ETC で通行した場合で、出口料金所で ETC 車線がご利用できないとき、あるいは設置されていないときは、一旦停車して ETC カードを係員にお渡しください。
 - 有料道路の利用開始から利用終了までは、同一の ETC カードを継続してご使用ください。料金所以外にも ETC アンテナが設置されている箇所があり、ETC カードには走行中、通行料金の計算に必要な情報が記録されます。途中でカードを入れかえると正しく料金が計算されない場合があります。

知識

- 領収書はその場では発行されません。通行時、その場で証明が必要な場合は係員のいる車線（一般車線又は混在車線）で一旦停止の上、ETC カードで料金清算し通常の利用明細書ももらってください。
現在、ETC で無線走行されたときの利用証明書を、インターネットによりお客様のプリンタから印刷できます。詳細は道路事業者にお問い合わせ下さい。
- 均一料金制の有料道路では、出口部に設置された路側無線装置（フリーフローシステム）との通信により料金が払い戻される場合があるため、出口通過まで ETC ユニットに ETC カードを挿入しておく必要があります。

スマートICについて

⚠ 注意

- スマートICは、ETC専用インターチェンジです。
所定の方法で車両に取り付け・セットアップされたETCユニットに、有効なETCカードを確実に挿入し、ETCシステムをご利用可能な場合に通行することができます。
- 運営時間、出入方向及び対象車種等に制約がありますのでご注意ください。
- スマートICでは、車が停止した状態で通信のやりとりが行われ、開閉バーが開くシステムとなっておりますので、必ず開閉バーの手前で一旦停止してください。なお、一旦停止してもバーが開かない場合には、車線に設置された通信開始ボタンを押してください。
- 開閉バーが開かない場合は、開閉バーの手前で停車してインターホン等で係員を呼び、案内に従ってください。
- 通行止めなどが実施された場合や道路を管理するうえで必要な場合、やむを得ず、予告なく出入口が閉鎖されることがあります。この場合、最寄りのICをご利用ください。

車載器管理番号について

⚠ 注意

- 車載器管理番号は、ETCの各種割引サービスを受ける場合、あるいは今後の新たなサービスを受けるにあたって必要な番号です。『ETC車載器セットアップ申込書・証明書（お客様保存用）』を大切に保管していただくとともに、車載器管理番号を別に記録し、保管するようにしてください。

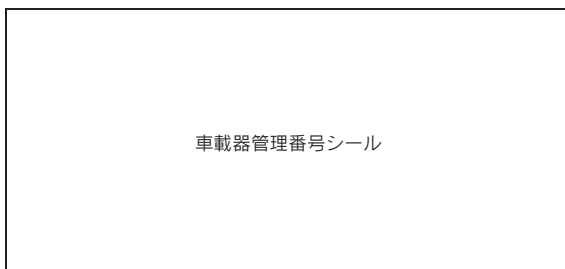

車載器管理番号シールを貼って大切に保管してください。

障害者割引制度について

⚠ 注意

- ETC無線走行で障害者割引の適用を受けるには、事前に福祉事務所等での手続きと、併せて有料道路事業者が設置する窓口への登録が必要になります。両方の手続きがなされていない場合、ETC無線走行での障害者割引適用がされません。

1. ETC システム

2. ETC ユニットの使い方

ETC ユニット

グローブボックスの中にあります。
“パワー”スイッチをアクセサリモードまたは ON モードにすると、ETC ユニットの電源が入ります。

- 初めてETCシステムをご利用される前に、ETC ユニットのセットアップ手続きが必要です。レクサス販売店にご相談ください。(セットアップ手続きには別途費用が発生します。)

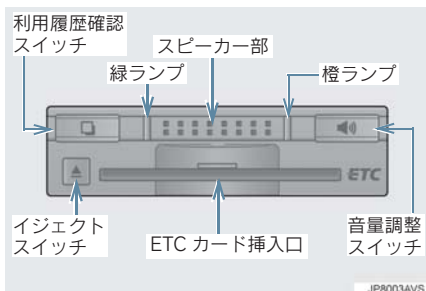
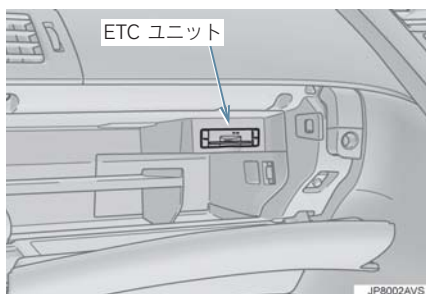

警告

- 走行中はグローブボックスを必ず閉じてください。急ブレーキや急旋回時などに、開いたグローブボックスが体にあたりたり、収納していたものが飛び出したりして、思わぬ事故につながりかねるおそれがあります。

注意

- 路側無線装置との通信の妨げにならないよう、ETC ユニットのアンテナ（インストルメントパネル中央付近に内蔵されています。）上方には物を置かないでください。
- ETC ユニットの内部に異物などを入れないでください。ETC ユニットが故障するおそれがあります。
- ETC ユニットに衝撃を与えないでください。ETC ユニットが、故障・破損するおそれがあります。
- 濡れた手でETCユニットに触れたり、水（液体など）を付着させないでください。ETC ユニット内部に水が入り、故障・破損するおそれがあります。
- よごれたときは、柔らかい乾いた布でよごれをふき取ってください。ワックス、シンナー、アルコールなどは絶対に使用しないでください。ETC ユニットが変形・故障する場合があります。
- 車両 1 台に対して複数の ETC ユニットを取りつけると、ゲートの開閉バーが開かないことがあります。

知識

- 本製品は電波法の基準に適合していません。製品に貼りつけられているシールはその証明ですので、はがさないでください。また、本製品を分解・改造すると、法律により罰せられることがあります。
- お車のナンバープレートが変更になった場合は、再度 ETC ユニットのセットアップ手続きが必要になりますので、レクサス販売店にご相談ください。
- フロントガラスのよごれや積雪がひどい場合は、それらを取り除いてください。

ETCカード

ETCカードはお客様にて、別途お申し込みが必要です。

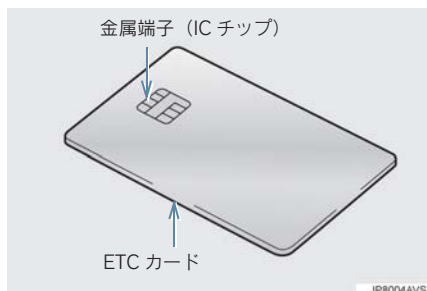

⚠ 注意

- ETCカードの取り扱いについては、ETCカード発行会社の提示する注意事項にしたがってください。
- ETCカードには有効期限があります。有効期限内のETCカードをご利用ください。
- セロハンテープ・シールなどが貼ってあるETCカードや金属端子 (ICチップ) がよごれているETCカードは使用しないでください。
ETCユニットが正常に作動しなくなったり、ETCカードが取り出せなくなるなど、思わぬ事故や故障の原因となるおそれがあります。

ETCカードを挿入するには

1 ハイブリッドシステムを始動する。

- ETCユニットの電源が入り、緑ランプと橙ランプが同時に点灯し、しばらくすると消灯します。

2 グローブボックスを開け、図のように正しい挿入方向で、ETCカードをETCユニットにしっかり差し込む。

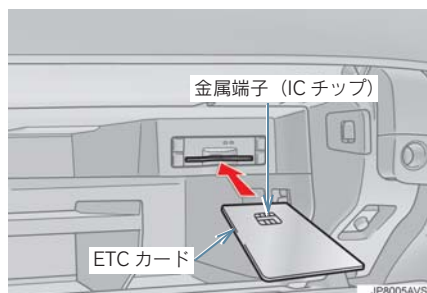

- 「ピッ」とブザー音が出され、緑ランプが点滅します。

3 ETCカードが認証される。

▶ 正しく認証された場合

音声案内

- ETCカードの有効期限内のとき
「ポーン ETCカードが挿入されました」
- ETCカードの有効期限が当月のとき
「ポーン ETCカードの有効期限は今月末です カードをお確かめください」

画面表示

- ETC カードの有効期限内のとき
「ETC カードが挿入されました」
- ETC カードの有効期限が当月のとき
「ETC カードの有効期限は今月末です
カードをお確かめください」

ETC ユニット

緑ランプが点灯したまま。

- * ETC システムを利用するときは、この状態をご利用ください。
ハイブリッドシステム始動後、すぐに ETC カードを挿入すると音声案内および画面表示がされないことがあります。

▶ 正しく認証されなかった場合

橙ランプが点滅し、統一エラーコードが画面に表示されます。(→ P.431)

4 グローブボックスを閉める。

 注意

- ETC カードの有効期限案内機能は、ETC カードの有効期限を確認するための補助手段として使用してください。ETC を使用する前は、必ず ETC カードに記載されている有効期限を確認してください。
- ETC カードは必ずハイブリッドシステム始動後に差し込んでください。ETC カード内のデータが破損するおそれがあります。
- 緑ランプが点滅中は ETC カードを抜かないでください。ETC カード内のデータが破損するおそれがあります。
- ETC ユニットや ETC カードにエラーが発生した場合は、橙ランプが点滅します。ETC レーンに設置されている開閉バーが開かず、思わぬ事故につながるおそれがあります。状況に応じて、次のように対応してください。
 - ・ 統一エラーコード〔01～07〕が画面に表示された場合は、「統一エラーコード一覧」(→ P.431)に記載されている対応方法にしたがってください。
 - ・ ハイブリッドシステム始動時にエラーが発生した場合は、いったんハイブリッドシステムを停止させ、再度始動してみてください。それでもエラー表示が続くときは、レクサス販売店で点検を受けてください。
 - ・ ETC カード挿入時にエラーが発生した場合は、いったん ETC カードを抜き、挿入方向を確認して再度差し込んでみてください。それでもエラー表示が続くときは、レクサス販売店で点検を受けてください。

知識

- 橙ランプが点灯しているときは、ETC ユニットのセットアップ手続きができていないので使用できません。
- 有効期限切れや解約済みの ETC カードを ETC ユニットに挿入してもエラー表示はされませんが、開閉バーは開きません。
- 有効期限内の ETC カードを挿入すると、メニュー画面、情報・G 画面に ETC マークが表示されます。(→ P.429)

有効期限切れ通知

ETC カードを挿入したとき、または ETC カード挿入状態で“パワー”スイッチをアクセサリモードまたは ON モードにすると、次のように有効期限切れ通知が行われます。

音声案内

「ポーン ETC カードの有効期限が切れています」

画面表示

「ETC カードの有効期限が切れています」

- ハイブリッドシステム始動後、すぐに ETC カードを挿入すると音声案内および画面表示がされない場合があります。

ETC ユニット

ランプ表示 : 緑ランプ点灯したまま

注意

- 有効期限切れ ETC カードでは、開閉バーは開きません。有効期限内の ETC カードをご利用ください。

ETC カードを抜くには

- 1 車を停車し、ハイブリッドシステムを停止させる前にイジェクトスイッチを押す。

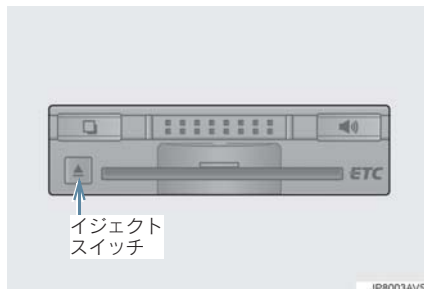

- ETC カードを抜く前に、ハイブリッドシステムを停止すると、カード抜き忘れをお知らせする音声案内が、ETC ユニットより出力されます。(→ P.424)

- 2 ETC ユニットから ETC カードを抜く。

注意

- ETC カードを放置してお車から離れないでください。車内の温度上昇により、ETC カードが変形したり、ETC カード内のデータが破損するおそれがあります。

知識

- ETC カードを放置してお車から離れないでください。ETC カードが盗難にあうおそれがあります。

カード抜き忘れ警告

ETC カードを抜く前に、ハイブリッドシステムを停止すると、ETC ユニットから「ピー カードが残っています」と音声が出力されます。

知識

- カード抜き忘れ警告は、する／しないを選択することができます。
- 設定する場合は、車を停車し、ETC ユニットに ETC カードが挿入され、緑ランプが点灯している状態で、利用履歴確認スイッチと音量調整スイッチを同時に約 2 秒間押し続けます。操作をするごとにする／しないが切り替わり (ETC ユニットから「ピッピッ」と音がします)、以後選択した設定が保持されます。
- ON/OFF の切り替え設定後、設定内容が音声にて通知されます。
- なお、この設定は通知設定画面 (→ P.430) でも行えます。

車両走行中の ETC ユニットの表示と音声案内について

走行中は、次のように ETC ユニットのランプ表示と通知が行われます。ただし、運転者は走行中にランプ表示を見ないでください。

ETC ゲート (入口)、検札所、予告アンテナ、ETC カード未挿入お知らせアンテナを通過したとき

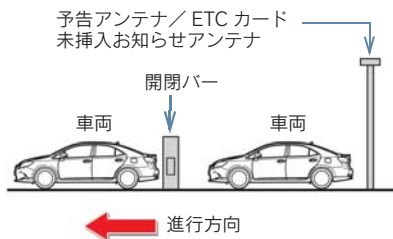

JP8006AVS

▶通信が正常に行われた場合

ETC ユニット

ランプ表示 : 緑ランプ点灯したまま

通知音※ : 「ピンポン」

※ ETCカード未挿入お知らせアンテナを通過したときは通知されません。

▶通信が正常に行われなかった場合

橙ランプが点滅し、統一エラーコードが画面に表示されます。(→ P.431)

ETC ゲート (出口/精算用) を通過したとき

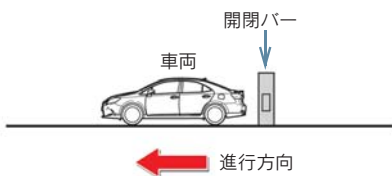

JP8007AVS

▶通信が正常に行われた場合

ETC ユニット

ランプ表示 : 緑ランプ点灯したまま

通知音 : 「ピンポン」

通行料金が画面表示と音声で案内されます。

▶通信が正常に行われなかった場合

橙ランプが点滅し、統一エラーコードが画面に表示されます。(→ P.431)

注意

- ETC ゲート進入時は、十分減速してください。進入速度が速すぎると、ETC レーンに設置されている開閉バーが開かず、思わぬ事故につながるおそれがあります。
- ETC ゲート通過時は、ETC ゲート付近に表示されている案内にしたがって走行してください。
- ETC ゲートの開閉バーが開かない場合は、料金所係員の指示にしたがってください。
- その他、道路事業者の発行する利用方法にしたがってください。
- ETC ゲート、検札所、予告アンテナ、ETC カード未挿入お知らせアンテナ付近では、ETC カードを抜かないでください。ETC カード内のデータが破損するおそれがあります。
- 必ず、ETC ゲート(入口)で使用した ETC カードで、ETC ゲート(出口/精算用)または検札所を通過してください。

(知識)

- 道路側システムにより通信が正常に行われた場合、1つの ETC ゲートで2回通知されることがあります。
- 予告アンテナは、料金所の手前に設置され、ETC ユニットと通信し、ETC ゲートを利用できるかどうかを ETC ユニットを通して運転者にあらかじめ通知するためのアンテナです。
- ETC カード未挿入お知らせアンテナは、料金所の手前に設置され、ETC ユニットと通信し、ETC ユニットに正しく ETC カードが挿入されていない場合に、ETC ユニットを通じて運転者にあらかじめ通知するためのアンテナです。
- 予告アンテナ・ETC カード未挿入お知らせアンテナは、道路側のシステムにより、設置されている場合と設置されていない場合があります。
- ETC カードを挿入していないときに予告アンテナや、ETC カード未挿入お知らせアンテナを通過した場合は、橙ランプが点滅し、「ポーン ETC ゲートを通できません」または「ポーン ETC カードが挿入されていません」と案内されます。これは ETC システムが利用できないことをお知らせするもので、ETC ユニットが故障したわけではありません。
- 通行料金の画面表示・音声による案内は、割り引きなどにより実際と異なる場合があります。また、他のナビ案内などと重なったときは、通行料金の画面表示・音声による案内は行われません場合があります。

ETC ユニットでの利用履歴の確認

有料道路の利用日および通行料金を音声で確認できます。
ETC カードが挿入され、緑ランプが点灯している状態で停車中に利用できます。

1 利用履歴確認スイッチを押す。

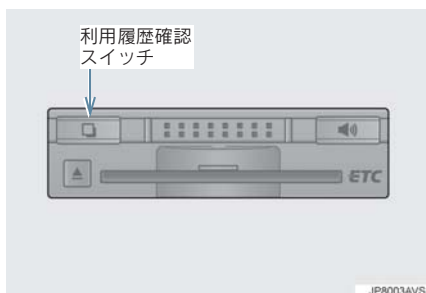

- 最新の利用履歴が音声で案内されます。
- 押すごとに、古い利用履歴に切り替わります。なお、最も古い利用履歴の次は、最新の利用履歴に切り替わります。
- 利用履歴発話中は、緑ランプが点滅します。
- 案内終了後、約 1 秒以上たってからスイッチを押した場合は、最新の利用履歴から案内されます。

⚠ 注意

- ETC ゲート付近では、利用履歴の確認を行わないでください。路側無線装置と通信ができなくなるなど、ETC レーンに設置されている開閉バーが開かず、思わぬ事故につながるおそれがあります。

知識

- 利用履歴は ETC カードに記録されるため、記録件数は使用する ETC カードにより異なります。(最大 100 件)
- 利用履歴は消去することができません。ただし、利用履歴の最大記録件数を越えた場合は、最も古い利用履歴が消去されます。
- 利用履歴がない場合は、「利用履歴はありません」と案内されます。
- 利用日の情報が正しくない場合は、「利用日付は不明です」と案内されます。
- 通行料金の情報が正しくない場合は、「料金は不明です」と案内されます。
- 利用履歴は画面でも確認することができます。(→ P.429)

ETC ユニットの音量調整

ETCユニットから出力される音声案内の音量を調整することができます。

1 音量調整スイッチを押す。

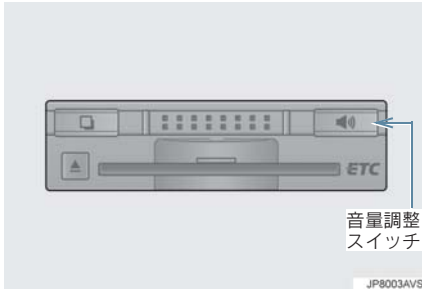

- スイッチを押すごとに以下のように音量が切り替わります。

音量 0 → 音量 1 → 音量 2 → 音量 3 → 音量 4 (消音)



- 音量 1 ~ 4 に調整したとき
音声案内：「音量〇〇です」
- 音量 0 (消音) に調整したとき
音声案内：「音声案内を中止します」

知識

- ETC ユニットの音量調整は以下のような案内に有効です。
 - ・ 未セットアップ状態の通知
 - ・ エラー発生時のブザー音
 - ・ カード抜き忘れ警告
 - ・ ETC ユニットでの利用履歴の確認
 - ・ ETC ユニットの音量調整時の案内
- 音声案内を中止 (音量 0) に設定してあっても、エラー発生時には音量 1 で出力されます。
- ETC ユニットが未セットアップ状態 (セットアップ手続きをしていない状態) の通知は、ETC ユニットの消音 (音量 0) にすると出力されません。

ETC ユニットでのセットアップ情報の確認

ETCユニットでのセットアップ情報を音声で確認できます。

- カード未挿入状態で ETC ユニットの電源を入れ、緑ランプと橙ランプが点灯中利用履歴確認スイッチを押し続けると、セットアップ情報通知モードが起動します。
- セットアップ情報通知モードに入ると車載機管理番号を通知します。その後、利用履歴確認スイッチを押す毎に型式登録番号、型式、セットアップカード発行年月日を順に通知します。セットアップカード発行年月日の通知の後に利用履歴確認スイッチを押すと車載機管理番号の通知に戻ります。
- セットアップ情報通知モード起動後は、以下の操作を行うことによりモード状態を抜け、ETC ユニットは通常の動作となります。
 - ・ ETC カード挿入
 - ・ “パワー” スイッチの操作
 - ・ セットアップ情報通知の発話終了から約 1 分後

3. ETC 画面の使い方

ETC 画面の表示

リモートタッチの **メニュー** または
MENU → **情報・G** → (**情報**) →
情報画面

1 [ETC] を選択。



2 ETC 画面が表示される。

ETC カードメッセージ

現在のETCシステムの状態が表示されます。

メッセージ	状態
ETC カード確認中	ETC カードを読み込んでいます。
ETC カード挿入済み	ETC カードが挿入されていることを確認しました。
システム異常	ETC システムに何らかの異常が発生しています。
ETC カード異常	ETC カードを読み込むことができませんでした。
ETC カード未挿入	ETC カードが挿入されていません。

メッセージ	状態
未セットアップ	ETC ユニットがセットアップされていません。
	DSRC ユニットがセットアップされていません。*
セットアップ完了	ETC ユニットがセットアップされました。
	DSRC ユニットがセットアップされました。*

* オプション設定の DSRC ユニートを装着している場合。

ETC 割込表示

有料道路にあるETCゲートを通ったときや、エラーが発生したときに表示されます。

知識

- 地図を表示しているときの通行料金案内は、通知設定画面の ETC 割込表示 (→ P.430) を「しない」に設定しているときでも、画面左上に表示されます。
- 表示される通行料金は道路事業者の割り引きなどにより実際と異なる場合があります。また、他のナビ案内などと重なったときは、通行料金の割込表示・音声による案内は行われません。

ETC マーク表示

ETC カードを挿入すると、メニュー画面、情報・G 画面に ETC マークが表示され、メーターの表示灯が点灯します。

ETC マーク表示



- ETC マーク表示はカード挿入状態を表しており、必ずしも ETC ゲートを通過できることを表してはいません。
- ETC カードの有効期限が切れている場合は、メニュー画面の ETC マークは表示されません。

履歴表示

リモートタッチの **メニュー** または
MENU → **情報・G** → (**情報**) →
ETC → **ETC 画面**

1 [履歴情報表示] を選択。

2 履歴表示を切り替える。

[最新]：最新の履歴にもどる

[詳細]：利用区間を表示する

⚠ 注意

- ETC ゲート付近で履歴を表示させると、路側無線装置との通信ができなくなるなど、ETC レーンに設置されている開閉バーが開かず、思わぬ事故につながるおそれがあります。

知識

- 表示させることができる履歴は、ETC カードに記録されるため、記録件数は使用する ETC カードにより異なります。(最大 100 件)
- 道路事業者の設定する料金所情報に追加・変更があった場合、利用区間が正しく表示されないことがあります。

統一エラーコードの表示

最後に発生した統一エラーコードが確認できます。

リモートタッチの **メニュー** または
MENU → **情報・G** → (**情報**) →
ETC → **ETC 画面**

1 エラー発生時、[登録情報表示]を選択。

ETC 登録情報の表示

お客様の車のETCユニットに登録された情報が表示されます。

リモートタッチの **メニュー** または
MENU → **情報・G** → (**情報**) →
ETC → **ETC 画面**

1 **【登録情報表示】** を選択。

- エラー発生時は最後に発生した統一エラーコードも表示されます。

ETC の通知設定

リモートタッチの **メニュー** または
MENU → **設定・編集** → **ETC** →
ETC 設定編集画面

1 **【通知設定】** を選択。

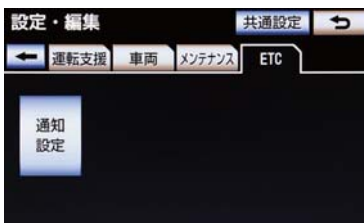

2 設定したい項目を選択。

3 **【する】** または **【しない】** を選択。

4 **【完了】** を選択。

次の設定を変更することができます。

項目	内容
ETC 割込表示	「ETC 割込表示」 (→ P.428)
ETC 音声案内	ETC システムを利用するときに、音声を出力します。
ACC オン時警告表示	“パワー” スイッチを OFF からアクセサリモードまたは ON モードにしてから約 20 秒以上経過したとき、カードの差し忘れなどを画面に表示して警告します。
ACC オン時警告音声案内	“パワー” スイッチを OFF からアクセサリモードまたは ON モードにしてから約 20 秒以上経過したとき、カードの差し忘れなどを音声で警告します。
カード抜き忘れ警告	ETC カードが挿入されている状態で、“パワー” スイッチをアクセサリモードまたは ON モードから OFF にしたとき、カードの抜き忘れを ETC ユニットからの音声で警告します。
地図上への表示	ETC カードを挿入したとき、地図画面などに ETC マークを表示する。

知識

- 通知設定画面で ETC 割込表示を「しない」に設定すると、エラー発生時に統一エラーコードが画面表示されません。ETC 画面の **【登録情報表示】** で確認してください。(→ P.430)

4. エラーコードについて

統一エラーコード一覧

エラーが発生すると、統一エラーコードが画面に表示されます。

この場合は、次の表にもとづき、処置をしてください。

(例) エラー01が発生したときは、次のように音声で案内されると同時に、統一エラーコードが画面に表示されます。

音声案内：「ポーン ETC カードが挿入されていません」

画面表示：「ETC カードが挿入されていません コード〔01〕」

統一エラーコード	異常状態	想定される要因	処置
01	ETC カード挿入異常	<ul style="list-style-type: none"> ETC カードが通信時に挿入されていない ETC カードの挿入状態が悪い 	ETC カードの挿入状態をご確認のうえ、再度挿入してください。
02	データ処理異常	<ul style="list-style-type: none"> ETC カードへの読み出し、書き込みエラー ETC カードと ETC ユニットの接点不良 (ETC カードアクセス中の瞬断) 読み出し中、書き込み中カードのイジェクト 	<p>〔ETC カード挿入時〕 挿入されたETCカードのデータが読み出せませんでした。再度挿入してください。それでも異常のときは、レクサス販売店へお問い合わせください。</p> <p>〔ETC ゲート通過前〕 料金所にて車両の停止が案内 (表示) されることがあります。車両停止後、料金所係員の指示にしたがってください。</p> <p>〔ETC ゲート通過後〕 次の料金所にて車両の停止が案内 (表示) されることがあります。料金所係員のいる一般レーン (ETC/一般 共用レーンを含む) へ進入してください。</p>
03	ETC カード異常	<ul style="list-style-type: none"> ETC カードが故障している ETC カード以外のカードが挿入され、通信しない ETC カードの誤挿入 (裏面、挿入方向違い) 	挿入されたカードがETCカードであると認識できませんでした。正しいETCカードであること、および挿入方向などをご確認のうえ、再度挿入してください。それでも異常のときは、レクサス販売店へお問い合わせください。
04	ETC ユニット故障	自己診断結果により、ETC ユニットが故障している	再度ハイブリッドシステムを始動してみてください。それでも異常のときは、レクサス販売店へお問い合わせください。

統一エラーコード	異常状態	想定される要因	処置
05	ETC カード情報の異常	<ul style="list-style-type: none"> ETC カードとの認証エラー ETC カード以外の IC カードが挿入 認証中 ETC カードのイジェクト 未セットアップ状態での ETC カードの挿入 	挿入されたカードがETCカードであると認識できませんでした。正しい ETC カードであること、および挿入方向などをご確認のうえ、再度挿入してください。それでも異常のときは、レクサス販売店へお問い合わせください。
06	ETC ユニット情報の異常	路側無線装置との認証エラー	ETCユニットと料金所間におけるデータ処理にエラーが発生しました。料金所係員の指示にしたがってください。
07	通信異常	路側無線装置との通信が途中で終了	
	アンテナ接続異常	ETC アンテナの結線が外れている場合	カードを抜くと異常警告が止まります。ETC の利用を中止して、レクサス販売店へお問い合わせください。

知識

- 以下の設定にした場合は、エラーが発生しても音声案内は出力されません。ETC ユニットからブザー音のみが出力されます。
 - ・ 通知設定画面で、ETC 音声案内 (→ P.430) を「しない」に設定したとき
 - ・ ナビゲーションの音量設定画面 (→ P.90) で、「消音」に設定したとき
- ETC カード未挿入お知らせアンテナなどと通信した際に、統一エラーコード [07] と通知されることがありますが、ETC ユニットの故障ではありません。
- ETC ユニットの無線通信を利用して、駐車場管理システムが運用されています。有料道路の料金支払いと異なる通信を行った場合、画面表示・[登録情報表示] で確認できる統一エラーコードが [01] もしくは [07] と表示されることがありますが、ETC ユニットの故障ではありません。
- ETC ゲート通過後にエラーが発生した場合、ETC カードを抜くとエラー音が停止します。この場合、再度 ETC カードを挿入すると、「ボーン ETC カードが挿入されました」の音声と同時に緑ランプが点灯しますが、次の料金所にて車両の停止が案内 (表示) されることがあります。

記録されている統一エラーコードの確認方法

ETC ユニットは、最後に発生した統一エラーコードを記録しています。

- 1 ETC カードが挿入されている場合は、ETC カードを抜く。
- 2 利用履歴確認スイッチを約 2 秒以上押す。

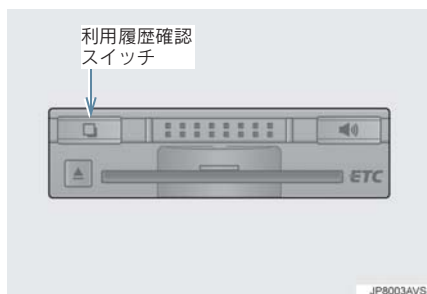

- 最後に案内された統一エラーコードが音声で案内されます。
なお、統一エラーコードの確認は、ETC 画面でも行うことができます。
(→ P.429)

2. ITS スポットサービス (DSRC)*

1. ITS スポットサービス (DSRC) システムについて

ITS スポットサービス (DSRC) の内容について

DSRC ユニットは、ETC システム（自動料金支払いシステム）と、道路交通情報通信システム (VICS) のサービスに加え、新たに安全運転支援等の ITS スポットサービス (DSRC) に対応しています。各サービスの概要、取り扱いについては、各ページを参照してください。

提供サービス	サービス内容	ページ	
ITS スポットサービス (DSRC)	ETC	自動料金支払い機能	416
	安全運転支援情報	前方障害物情報提供（音声、図形表示）	83
	道路交通情報	前方状況情報提供（音声、図形表示、画像表示）	192
		施設情報提供	192
		ハイウェイラジオ情報読上げ	192
	ITS スポット走行情報アップリンク	205	

知識

- SA・PA、道の駅等における情報接続サービスには対応しておりません。
なお、今後新たに追加されるサービスには対応できない場合があります。

ご利用の前に

各サービスをご利用される前に、ITS スポット対応 DSRC のセットアップ手続きが必要です。セットアップ手続きについては、レクス販売店にご相談ください。（セットアップ手続きには別途費用が発生します。）

*：仕様により異なる装備やオプション装備

2. ITS スポット対応 DSRC ユニットの使い方

ITS スポット対応 DSRC
ユニット

グローブボックスの中にあります。
“パワー”スイッチをアクセサリモードまたは ON モードにすると、DSRC ユニットの電源が入ります。

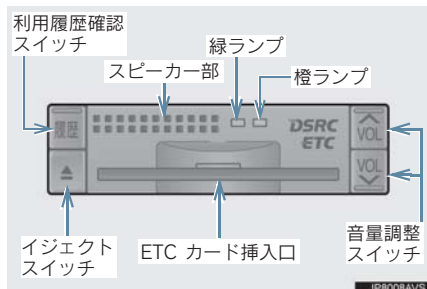

- 表示される画面の使い方、エラーコードなどについては、以下のページをご覧ください。
 - ・表示される画面の使い方を知りたいとき
 - ➔ 「ETC 画面の使い方」(→ P.428)
 - ・エラーコードについて知りたいとき
 - ➔ 「エラーコードについて」(→ P.431)

知識

- ETC カードが挿入され、正しく認証されている場合でも、ITS スポットサービス (DSRC) 通信中 (交通情報など受信中) は、緑ランプが消灯します。
- ITS スポットサービス (DSRC) 通信中 (交通情報など受信中) に ETC カードを挿入した場合は、ITS スポットサービス (DSRC) 通信エリア外になると、ETC カードの認証が開始されます。
- ITS スポットサービス (DSRC) 通信中 (交通情報など受信中) は、ETC システムの利用履歴 (→ P.429、442) を確認することはできません。
- ITS スポットサービス (DSRC) 通信中 (交通情報など受信中) は、メニュー画面の ETC マーク (→ P.429) が灰色になります。

警告

- 走行中はグローブボックスを必ず閉じてください。
急ブレーキや急旋回時などに、開いたグローブボックスが体にあたったり、収納していたものが飛び出したりして、思わぬ事故につながりけがをするおそれがあります。

⚠ 注意

- 路側無線装置との通信の妨げにならないよう、DSRCユニットのアンテナ（インストルメントパネル中央付近に内蔵されています。）上方には物を置かないでください。
- DSRCユニットの内部に異物などを入れないでください。DSRCユニットが故障するおそれがあります。
- DSRCユニットに衝撃を与えないでください。DSRCユニットが、故障・破損するおそれがあります。
- 濡れた手で DSRC ユニットに触れたり、水（液体など）を付着させないでください。DSRC ユニット内部に水が入り、故障・破損するおそれがあります。
- よごれたときは、柔らかい乾いた布でよごれをふき取ってください。ワックス、シンナー、アルコールなどは絶対に使用しないでください。DSRC ユニットが変形・故障する場合があります。
- 車両1台に対して複数のETCユニット又は DSRC ユニットを取りつけると、ゲートの開閉バーが開かないことがあります。
- DSRCユニットをETCユニットに交換することはできません。

知識

- 本製品は電波法の基準に適合しています。製品に貼りつけられているシールはその証明ですので、はがさないでください。また、本製品を分解・改造すると、法律により罰せられることがあります。
- お車のナンバープレートが変更になった場合、再度 DSRC ユニットのセットアップ手続きが必要になりますので、レクサス販売店にご相談ください。
- フロントガラスのよごれや積雪がひどい場合は、それらを取り除いてください。

ETC カード

ETC カードはお客様にて、別途お申し込みが必要です。

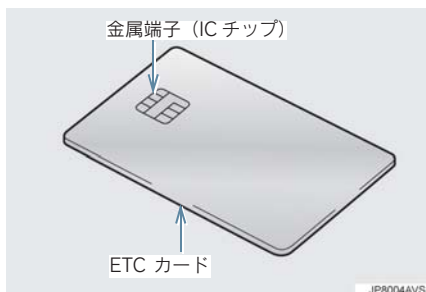

⚠ 注意

- ETC カードの取り扱いについては、ETC カード発行会社の提示する注意事項にしたがってください。
- ETC カードには有効期限があります。有効期限内の ETC カードをご利用ください。
- セロハンテープ・シールなどが貼ってある ETC カードや金属端子 (IC チップ) がよごれている ETC カードは使用しないでください。DSRCユニットが正常に作動しなくなったり、ETC カードが取り出せなくなるなど、思わぬ事故や故障の原因となるおそれがあります。

ETC カードを挿入するには

1 ハイブリッドシステムを始動する。

- DSRC ユニットの電源が入り、緑ランプと橙ランプが同時に点灯し、しばらくすると消灯します。

2 グローブボックスを開け、図のように正しい挿入方向で、ETC カードを DSRC ユニットにしっかりと差し込む。

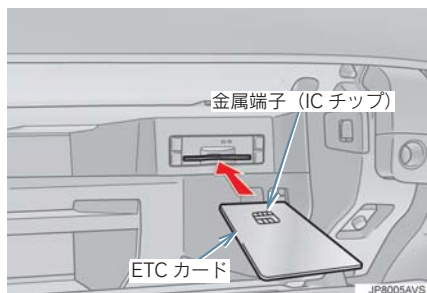

- 「ピッ」とブザー音が出され、緑ランプが点滅します。

3 ETC カードが認証される。

▶ 正しく認証された場合

音声案内

- ETC カード有効期限が前月以前のとき「ポーン ETC カードが挿入されました」
- ETC カード有効期限が当月のとき「ポーン ETC カードの有効期限は今月末です カードをお確かめください」

画面表示

- ETC カード有効期限が前月以前のとき「ETC カードが挿入されました」
- ETC カード有効期限が当月のとき「ETC カードの有効期限は今月末です カードをお確かめください」

DSRC ユニット

緑ランプが点灯したまま。

- DSRC システムを利用するときは、この状態をご利用ください。
ハイブリッドシステム始動後、すぐに ETC カードを挿入すると音声案内および画面表示がされないことがあります。

▶ 正しく認証されなかった場合

橙ランプが点滅し、統一エラーコードが画面に表示されます。(→ P.429)

4 グローブボックスを閉める。

 注意

- ETC カードの有効期限内機能は、ETC カードの有効期限を確認するための補助手段として使用してください。ETC を使用する前は、必ず ETC カードに記載されている有効期限を確認してください。
- ETC カードは必ずハイブリッドシステム始動後に差し込んでください。ETC カード内のデータが破損するおそれがあります。
- 緑ランプが点滅中は ETC カードを抜かないでください。ETC カード内のデータが破損するおそれがあります。
- DSRC ユニットや ETC カードにエラーが発生した場合は、橙ランプが点滅します。ETC レーンに設置されている開閉バーが開かず、思わぬ事故につながるおそれがあります。状況に応じて、次のように対応してください。
 - ・ 統一エラーコード [01 ~ 07] が画面に表示された場合は、「統一エラーコード一覧」(→ P.429) に記載されている対応方法にしたがってください。
 - ・ ハイブリッドシステム始動時にエラーが発生した場合は、いったんハイブリッドシステムを停止させ、再度始動してみてください。それでもエラー表示が続くときは、レクサス販売店で点検を受けてください。
 - ・ ETCカード挿入時にエラーが発生した場合は、いったん ETC カードを抜き、挿入方向を確認して再度差し込んでみてください。それでもエラー表示が続くときは、レクサス販売店で点検を受けてください。

知識

- 橙ランプが点灯しているときは、ETC ユニットのセットアップ手続きができていないので使用できません。
- 有効期限切れや解約済みの ETC カードを ETC ユニットに挿入してもエラー表示はされませんが、開閉バーは開きません。
- 有効期限内の ETC カードを挿入すると、メニュー画面に ETC マークが表示されます。(→ P.429)

有効期限切れ通知

ETC カードを挿入したとき、または ETC カード挿入状態で“パワー”スイッチをアクセサリモードまたは ON モードにすると、次のように有効期限切れ通知が行われます。

音声案内

「ポーン ETCカードの有効期限が切れています」

画面表示

「ETC カードの有効期限が切れています」

- ハイブリッドシステム始動後、すぐに ETC カードを挿入すると音声案内および画面表示がされない場合があります。

DSRC ユニット

ランプ表示 : 緑ランプ点灯したまま

⚠ 注意

- 有効期限切れ ETC カードでは、開閉バーは開きません。有効期限内の ETC カードをご利用ください。

ETC カードを抜くには

- 1 車を停車し、ハイブリッドシステムを停止させる前に DSRC ユニットのイジェクトスイッチを押す。

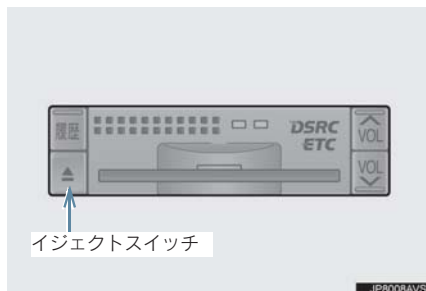

- ETC カードを抜く前に、ハイブリッドシステムを停止すると、カード抜き忘れをお知らせする音声案内が、DSRC ユニットより出力されます。(→ P.440)

- 2 DSRC ユニットから ETC カードを抜く。

⚠ 注意

- ETC カードを放置してお車から離れないでください。車内の温度上昇により、ETC カードが変形したり、ETC カード内のデータが破損するおそれがあります。

知 識

- ETC カードを放置してお車から離れないでください。ETC カードが盗難にあうおそれがあります。

カード抜き忘れ警告

ETC カードを抜く前に、ハイブリッドシステムを停止すると、DSRC ユニットから「ピー カードが残っています」と音声が出力されます。

知識

- カード抜き忘れ警告は、する／しないを選択することができます。
- 設定する場合は、車を停車し、DSRC ユニットに ETC カードが挿入され、緑ランプが点灯している状態で、利用履歴確認スイッチと **vol** を同時に約 2 秒間押し続けます。操作をするごとにする／しないが切り替わり (DSRC ユニットから「ピッピッ」と音がします)、以後選択した設定が保持されます。
- ON/OFF の切り替え設定後、設定内容が音声にて通知されます。
- なお、この設定は通知設定画面 (→ P.430) でも行えます。

車両走行中の ITS スポット対応 DSRC ユニットの表示と音声案内について

走行中は、次のように DSRC ユニットのランプ表示と通知が行われます。ただし、運転者は走行中にランプ表示を見ないください。

ETC ゲート (入口)、検札所、予告アンテナ、ETC カード未挿入お知らせアンテナを通過したとき

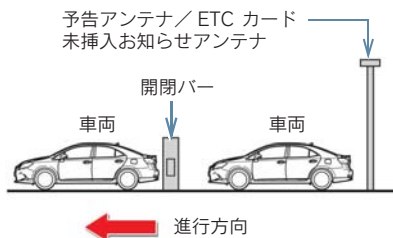

▶ 通信が正常に行われた場合

DSRC ユニット

ランプ表示 : 緑ランプ点灯したまま

通知音※ : 「ピンポン」

※ ETC カード未挿入お知らせアンテナを通過したときは通知されません。

▶ 通信が正常に行われなかった場合

橙ランプが点滅し、統一エラーコードが画面に表示されます。(→ P.431)

ETC ゲート (出口/精算用) を通過したとき



▶通信が正常に行われた場合

DSRC ユニット

ランプ表示 : 緑ランプ点灯したまま

通知音 : 「ピンポン」

通行料金が画面表示と音声で案内されます。

▶通信が正常に行われなかった場合

橙ランプが点滅し、統一エラーコードが画面に表示されます。(→ P.431)

 注意

- ETC ゲート進入時は、十分減速してください。進入速度が速すぎると、ETC レーンに設置されている開閉バーが開かず、思わぬ事故につながるおそれがあります。
- ETC ゲート通過時は、ETC ゲート付近に表示されている案内にしたがって走行してください。
- ETC ゲートの開閉バーが開かない場合は、料金所係員の指示にしたがってください。
- その他、道路事業者の発行する利用方法にしたがってください。
- ETC ゲート、検札所、予告アンテナ、ETC カード未挿入お知らせアンテナ付近では、ETC カードを抜かないでください。ETC カード内のデータが破損するおそれがあります。
- 必ず、ETC ゲート(入口)で使用した ETC カードで、ETC ゲート (出口/精算用) または検札所を通過してください。

(知識)

- 道路側システムにより通信が正常に行われた場合、1つの ETC ゲートで2回通知されることがあります。
- 予告アンテナは、料金所の手前に設置され、DSRC ユニットと通信し、ETC ゲートを利用できるかどうかを DSRC ユニットを通じて運転者にあらかじめ通知するためのアンテナです。
- ETC カード未挿入お知らせアンテナは、料金所の手前に設置され、DSRC ユニットと通信し、DSRC ユニットに正しく ETC カードが挿入されていない場合に、DSRC ユニットを通じて運転者にあらかじめ通知するためのアンテナです。
- 予告アンテナ・ETC カード未挿入お知らせアンテナは、道路側のシステムにより、設置されている場合と設置されていない場合があります。
- ETC カードを挿入していないときに予告アンテナや、ETC カード未挿入お知らせアンテナを通過した場合は、橙ランプが点滅し、「ポーン ETC ゲートを通過できません」または「ポーン ETC カードが挿入されていません」と案内されます。これは ETC システムが利用できないことをお知らせするもので、DSRC ユニットが故障したわけではありません。
- 通行料金の画面表示・音声による案内は、割り引きなどにより実際と異なる場合があります。また、他のナビ案内などと重なったときは、通行料金の画面表示・音声による案内は行われなない場合があります。

ITS スポット対応 DSRC ユニットでの利用履歴の確認

有料道路の利用日および通行料金を音声で確認できます。
ETC カードが挿入され、緑ランプが点灯している状態で停車中に利用できます。

1 利用履歴確認スイッチを押す。

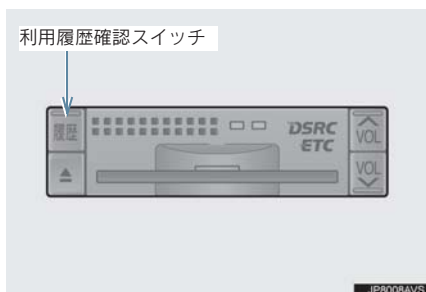

- 最新の利用履歴が音声で案内されます。
- 押すごとに、古い利用履歴に切り替わります。なお、最も古い利用履歴の次は、最新の利用履歴に切り替わります。
- 利用履歴発話中は、緑ランプが点滅しません。
- 案内終了後、約1秒以上たってからスイッチを押した場合は、最新の利用履歴から案内されます。

⚠ 注意

- ETC ゲート付近では、利用履歴の確認を行わないでください。路側無線装置と通信ができなくなるなど、ETC レーンに設置されている開閉バーが開かず、思わぬ事故につながるおそれがあります。

知識

- 利用履歴は ETC カードに記録されるため、記録件数は使用する ETC カードにより異なります。(最大 100 件)
- 利用履歴は消去することができません。ただし、利用履歴の最大記録件数を越えた場合は、最も古い利用履歴が消去されます。
- 利用履歴がない場合は、「利用履歴はありません」と案内されます。
- 利用日の情報が正しくない場合は、「利用日付は不明です」と案内されます。
- 通行料金の情報が正しくない場合は、「料金は不明です」と案内されます。
- 利用履歴は画面でも確認することができます。(→ P.429)

ITS スポット対応 DSRC ユニットの音量調整

DSRCユニットから出力される音声案内の音量を調整することができます。

1 音量調整スイッチを押す。

- 大きくするとき
➡ スwitchの  を押す。
- 小さくするとき
➡ スwitchの  を押す。

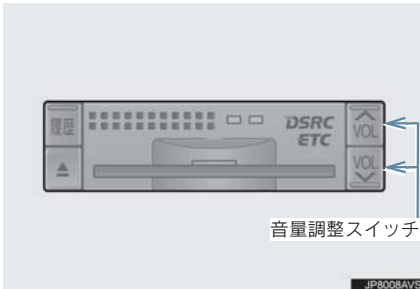

- 音量 1 ~ 8 に調整したとき
音声案内:「音量〇〇です」
- 音量 0 (消音) に調整したとき
音声案内:「音声案内を中止します」

知識

- DSRCユニットの音量調整は以下のような案内に有効です。
 - ・ 未セットアップ状態の通知
 - ・ エラー発生時のブザー音
 - ・ カード抜き忘れ警告
 - ・ DSRC ユニットでの利用履歴の確認
 - ・ DSRC ユニットの音量調整時の案内
- 音声案内を中止 (音量0) に設定してあっても、エラー発生時には音量1で出力されます。
- DSRC ユニットが未セットアップ状態 (セットアップ手続きをしていない状態) の通知は、ETC ユニットの消音 (音量 0) にすると出力されません。

ITS スポット対応 DSRC ユニットでのセットアップ情報の確認

DSRCユニットでのセットアップ情報を音声で確認できます。

- カード未挿入状態で DSRC ユニットの電源を入れ、緑ランプと橙ランプが点灯中利用履歴確認スイッチを押し続けると、セットアップ情報通知モードが起動します。
- セットアップ情報通知モードに入ると車載器管理番号を通知します。その後、利用履歴確認スイッチを押す毎に型式登録番号、型式、ETC セットアップカード発行年月日、DSRC セットアップカード発行年月日を順に通知します。DSRC セットアップカード発行年月日の通知の後に利用履歴確認スイッチを押すと車載器管理番号の通知に戻ります。
- セットアップ情報通知モード起動後は、以下の操作を行うことによりモード状態を抜け、DSRC ユニットは通常の動作となります。
 - ・ ETC カード挿入
 - ・ ハイブリッドシステムの操作
 - ・ セットアップ情報通知の発話終了から約 1 分後

1 お使いになる前に

- 1. ハンズフリーとは..... 446
 - Bluetooth 携帯電話について 447
 - ハンズフリーが使用
できないとき..... 448
- 2. 各部の名称について..... 449
- 3. 音声について 450
- 4. 各種表示について..... 451
 - 受信レベル表示..... 451
 - 電池残量表示..... 451
 - Bluetooth 接続状態表示..... 452
- 5. お車を手放すとき..... 453
- 6. Bluetooth機器使用上の
注意事項 454
 - Bluetooth オーディオと同時に
使用するとき..... 454

2 ハンズフリーの基本操作

- 1. ハンズフリーの準備をする 455
 - ハンズフリーの設定をする 455
 - 携帯電話を登録する 455
 - 携帯電話を接続する 457
 - Bluetooth 接続の再接続について ... 459
 - 通信モジュール (DCM) を
選択する 459

- 2. ステアリングスイッチを使う.... 460
 - ステアリングスイッチの
操作について 460
 - 電話スイッチを使う 460
 - ハンズフリーの音量の
調整をする 461
 - トークスイッチで音声認識を
起動・中止する 461
- 3. 電話をかける 462
 - ダイヤル発信する 462
 - 電話を切る 463
- 4. 電話を受ける 464
 - 電話を受ける 464
- 5. 通話中に操作する 465
 - 通話中に 10 キー入力する 465
 - 通話を終了する 465

3 ハンズフリーの便利な使い方

- 1. 色々な方法で電話をかける 466
 - 電話帳から発信する 466
 - 履歴から発信する 467
 - ワンタッチで発信する 469
 - 音声認識で発信する 470
 - ナビ画面から発信する 470
 - 携帯電話本体から発信する..... 471
- 2. 着信中画面で電話を受ける 472
 - 電話を保留する (応答保留) 472
 - 着信音量を調整する 472

ハンズフリー

- | | |
|---|---|
| <p>3. 通話中画面で操作する 473</p> <p> 受話音量を調整する 473</p> <p> 送話音をミュート（消音）する 473</p> <p> 通話を転送する 474</p> <p> 割込通話を操作する 474</p> <p>4. 簡易画面で操作する 476</p> <p> 簡易画面での操作について 476</p> | <p> ワンタッチダイヤルを登録する 486</p> <p> ワンタッチダイヤルを削除する 487</p> <p> 履歴データを自動転送する 488</p> <p> 履歴のデータを削除する 488</p> <p>4. ハンズフリーの詳細設定を
 変更する 490</p> <p> 電話詳細設定画面を表示する 490</p> <p> 着信割り込みを表示する 490</p> <p> 電話帳転送の完了を表示する 491</p> <p> 履歴転送の完了を表示する 491</p> <p> 着信時画像を表示する 492</p> <p> 着信時画像の回転を設定する 492</p> <p> 電話詳細設定を初期化する 493</p> <p>5. Bluetoothの設定を変更する ... 494</p> <p> 携帯電話を登録する 494</p> <p> Bluetooth 電話機の登録を
 削除する 494</p> <p> 使用する通信機器を選択する 495</p> <p> 電話機詳細情報を表示する 496</p> <p> 車載機の Bluetooth 情報を
 編集する 501</p> <p> 自動で電話機を接続する 503</p> <p> 電話機の接続確認を表示する 503</p> |
|---|---|

4 ハンズフリーの設定を変更する

- 1. 設定・編集画面を表示する** 477
- 電話の設定・編集をする 477
- Bluetooth の設定・編集をする 477
- 2. 音の設定を変更する** 478
- 音設定画面を表示する 478
- 3. 電話帳を編集する** 479
- 電話帳について 479
- 電話帳を編集する 479
- 携帯電話の電話帳データを
 転送する 480
- 電話帳に新規データを追加する 483
- 電話帳のデータを修正する 484
- 電話帳のデータを削除する 485

本機で携帯電話を利用する際には、必ず動作確認済携帯電話をレクサス販売店にご確認ください。なお、動作確認は、一定の条件下で確認したものです。そのため、携帯電話の仕様変更などにより、動作確認済機種でも、確認内容が変更になることがありますので、あらかじめご了承ください。

※本書で使用している画面は、特に注記のない限り、携帯電話使用時の画面を使用しています。

1. ハンズフリーとは

動作確認済の Bluetooth 携帯電話※（以下「携帯電話」）を車載機に接続することで、携帯電話を直接操作することなく、「電話をかける」「電話を受ける」という電話機能を使用できます。これをハンズフリー機能と呼びます。また、G-Link でオプションの自動車専用ハンズフリー電話を契約された場合は、携帯電話がなくても、通信モジュール（DCM）を使用してハンズフリー機能が利用できます。

※ 本機で動作確認済みの機種については、レクサス販売店または <http://lexus.jp> でご確認ください。

本システムに接続する携帯電話は、次の仕様に対応した携帯電話である必要があります。ただし、携帯電話の機種により、一部機能が制限される場合がありますので、あらかじめご了承ください。

対応 Bluetooth 仕様

- Bluetooth Specification Ver.1.1 以上 (Ver.2.1+EDR 以上を推奨)

対応 Profile

- HFP (Hands Free Profile)
Ver.1.0 以上 (Ver.1.5 以上を推奨)
- OPP (Object Push Profile)
Ver.1.1 以上
- DUN (Dial-up Networking Profile)
Ver.1.1 以上
- PBAP (Phone Book Access Profile)
Ver.1.0 以上



Bluetooth® ワードマークおよびロゴは Bluetooth SIG,inc が所有する登録商標であり、富士通テン株式会社は、これら商標を使用する許可を受けています。他のトレードマークおよび称号は、各所有者が所有する財産です。

警告

- ハンズフリーを携帯電話で使用する場合、安全のため、運転者は運転中に携帯電話本体の操作をしないでください。
- 安全な場所に停車して電話をかけてください。運転中に電話がかかってきたときは、安全運転に留意し、通話は手短にしてください。

注意

- 携帯電話は車室内に放置しないでください。炎天下など、車室内が高温となり、故障の原因となります。

Bluetooth 携帯電話について

Bluetooth 携帯電話は、車載機と携帯電話との間の通信を無線 (Bluetooth) を使用して行う携帯電話です。

従来の携帯電話では、ハンズフリーを利用するために、別途ハンズフリーキットなどのケーブルを用意して、接続する必要がありました。これに対し、Bluetooth 携帯電話では、どこにも接続することなく、ハンズフリーを利用することができます。

例えば、ポケットなどに携帯電話をいれたままでも、そのままの状態ハンズフリーがご利用いただけます。

知識

- Bluetooth 携帯電話と他の無線機器を同時に使用すると、それぞれの通信に悪影響をおよぼすことがあります。
- Bluetooth 携帯電話は、Bluetooth 接続により、携帯電話の電池が早く消耗します。

▶ Bluetooth 接続の携帯電話

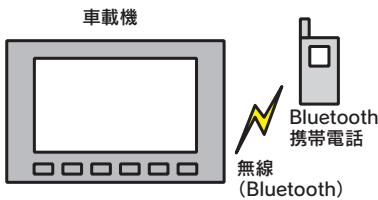

7CYJ002

※ 本システムでは、有線 (ケーブル) 接続の携帯電話はご利用になれません。

⚠ 注意

- Bluetooth 携帯電話を車載機に近づけて使用しないでください。近づけすぎると、音質が劣化したり、接続状態が悪化することがあります。

ハンズフリーが使用できないとき

- 次の場合は、ハンズフリーを使用することができません。

- ・ 通話エリア外有的时候
- ・ 回線が混雑しているなど、発信規制中のとき
- ・ 緊急通報中のとき

また、ハンズフリーを携帯電話で使用するときは、次の場合もハンズフリーを使用することができません。

- ・ 携帯電話から電話帳データを転送中のとき
- ・ 携帯電話がダイヤルロックされているとき
- ・ データ通信中など、携帯電話が使用中のとき
- ・ 携帯電話が故障しているとき
- ・ 携帯電話が車載機に接続されていないとき
- ・ 携帯電話のバッテリー残量が不足しているとき
- ・ 携帯電話の電源が OFF のとき
- ・ 携帯電話の設定が、ハンズフリーモードでないとき
- ・ 車載機側でデータ通信や電話帳転送からハンズフリー通話に切り替えているとき
(切り替え中は車載機の Bluetooth 接続状態表示が表示されません。)
- ・ その他、携帯電話自体が使えないとき

知識

- 三者通話を契約しているときは、携帯電話本体で三者通話を解除してからお使いください。
- ヘルプネットをご利用の場合は、次のような制限があります。
 - ・ ヘルプネット動作中はハンズフリーを使用できません。
また、ヘルプネット動作中は電話を切る操作による回線切断ができません。
ただし、呼び返し待機中は、ハンズフリーで発信できます。
 - ・ 着信中、応答保留中または通話中画面表示中にヘルプネットが起動すると、ハンズフリーは強制終了されて、ハンズフリー画面が解除されます。

1. お使いになる前に

2. 各部の名称について

車載機

画面に表示されるスイッチを操作することで、ハンズフリーのさまざまな機能の操作をすることができます。



マイク

通話時に使用します。

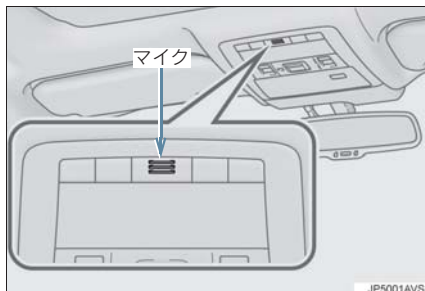

ステアリングスイッチ



スイッチ	内容
電話スイッチ	電話を受ける、切るなど。
音量調整スイッチ	ハンズフリーの各音量を調整する。
トークスイッチ	音声操作で電話をかける。

3. 音声について

- 発信後および着信後は、マイクおよびスピーカーを通して通話できます。
- 着信通知や通話時などの音声出力は、前席両側のスピーカーから出力されます。
- ハンズフリーで音声や呼び出し音などが出力されると、オーディオ音声などはミュート（消音）されます。ただし、ハンズフリーより優先される音声（ナビ音声など）は、ミュート（消音）されません。

知識

- 通話時は通話相手と交互にお話しくください。通話相手と同時に話した場合、こちらの音声相手に、相手の音声がこちらに聞こえにくくなる場合があります。（故障ではありません。）
- 受話音量はできるだけ小さく調整してください。音量が大きい場合、次のようになります。
 - ・ 通話相手の音声が車外にもれる。
 - ・ 通話相手側にエコーが聞こえる。
- 音声が大ききはつきりとお話しくください。
- 次のような場合は、通話相手側にこちらの音声が聞こえにくくなる場合があります。
 - ・ 悪路走行時
 - ・ 高速走行時
 - ・ 窓を開けているとき
 - ・ エアコンの吹き出し口をマイクの方に向けたとき
 - ・ エアコンのファンの音が大きいとき
 - ・ 携帯電話をマイクに近づけたとき
- 使用する携帯電話やネットワークの影響により、音質が悪化（ノイズ、エコーなど）することがあります。
- 他のBluetooth対応機器（ポータブル機）が同時に接続されている場合、ハンズフリーの音声にノイズが発生することがあります。

4. 各種表示について

受信レベル表示

電波の受信レベルの目安を表示します。ただし、携帯電話を使用する場合、データ通信中および電話帳データの転送中は表示されません。

- 「圏外」の表示が出ているときは、サービスエリア外または電波の届かない場所にあります。この場合は、携帯電話本体も使用できません。「圏外」の表示が消えるところまで移動してください。
- ハンズフリーを携帯電話で使用する場合は、次の点にも注意してください。
 - ・ 受信レベルは携帯電話の表示と一致しないことがあります。
 - ・ 機種によっては、受信レベルの表示ができないことがあります。
 - ・ 「未接続」の表示が出ているときは、携帯電話が車載機に接続されていません。ハンズフリーを利用する場合は、Bluetooth 接続してからご利用ください。

受信レベル表示



▶ 携帯電話使用時

表示	
レベル	圏外 弱 ←————→ 強

▶ 通信モジュール (DCM) 使用時

表示	
レベル	圏外 弱 ←————→ 強

電池残量表示

▶ 携帯電話使用時

携帯電話の電池残量の目安を表示します。ただし、データ通信中および電話帳データの転送中は表示されません。

- 電池残量表示は携帯電話の表示と一致しないことがあります。また、機種によっては、電池残量の表示ができないことがあります。
- 本システムには携帯電話の充電機能はありません。

電池残量表示



表示	
残量	無 少 ←————→ 多

Bluetooth 接続状態表示

▶ 携帯電話使用時

携帯電話の Bluetooth 接続状態を表示します。

Bluetooth 接続状態表示



表示	接続状態
	Bluetooth 接続の状態が良好であることを示しています。この状態で携帯電話をご使用ください。
	この状態では通話時に音質が劣化することがあります。表示バーが3本になる位置まで、携帯電話を移動してご使用ください。
	携帯電話が Bluetooth 接続されていない状態を示しています。この状態では携帯電話でのハンズフリーは使用できませんので、再度、携帯電話の選択をご確認ください。(→ P.495) 携帯電話の登録がされていない場合は、登録を行ってからご使用ください。(→ P.455)

知識

- Bluetooth 通信用の車両側アンテナがディスプレイ内に内蔵されています。次のような場所や状態で Bluetooth 携帯電話を使用すると、Bluetooth 接続状態表示バーが1本になることや、Bluetooth 接続ができないことがあります。
 - ・ 携帯電話がディスプレイから隠れる場所にあるとき
(携帯電話がシートのうしろや下にあるとき、またはグローブボックス内やコンソールボックス内にあるときなど)
 - ・ 携帯電話が金属製のものに接したり、覆われているとき
 Bluetooth 携帯電話を使用するときは、表示バーが3本出るように、携帯電話の場所を移動させてください。
- 携帯電話を省電力モードに設定していると、自動的に Bluetooth 接続が切断されてしまうことがあります。この場合は、携帯電話の省電力モードを解除してください。

5. お車を手放すとき

ハンズフリーを使用すると、多数の個人情報が登録されます。

お車を手放すときには、個人情報の初期化を行ってください。(→ P.42)

なお、個人情報の初期化を行うと、二度ともとの状態にもどすことはできません。

間違えて初期化してしまわないよう、ご注意ください。

- ハンズフリーでは、次の情報が初期化されます。
 - ・ 電話帳データ
 - ・ 画像データ
 - ・ 発信履歴および着信履歴
 - ・ ワンタッチダイヤル
 - ・ Bluetooth 電話機の登録情報
 - ・ ロック No.
 - ・ ハンズフリー関連の設定・編集項目

6. Bluetooth 機器使用上の注意事項

- この機器の使用周波数帯では、電子レンジ等の産業・科学・医療用機器のほか、工場の製造ライン等で使用されている移動体識別用の構内無線局（免許を要する無線局）及び特定小電力無線局（免許を要しない無線局）並びにアマチュア無線局（免許を要する無線局）が運用されています。

（上記3種の無線局を以下「他の無線局」と略します）

この機器を使用する前に、近くで「他の無線局」が運用されていないことを確認してください。

万一、この機器から「他の無線局」に対して有害な電波干渉事例が発生した場合には、速やかに使用場所を変更して電波干渉を回避してください。

- この機器の使用周波数帯は2.4GHz帯です。変調方式として FH-SS 変調方式を採用しています。想定干渉距離は10m以下です。この機器は全帯域を使用し、かつ移動体識別装置の帯域を回避可能です。

ペースメーカーやその他の医療用電気機器をお使いの方は

Bluetooth 通信時の電波について、次の点にご注意ください。

警告

- Bluetooth 通信用の車両側アンテナは車載機内に内蔵されています。植え込み型心臓ペースメーカーおよび植え込み型除細動器を装着されている方は、アンテナから約22cm以内に近づかないようにしてください。電波により植え込み型心臓ペースメーカーおよび植え込み型除細動器の作動に影響を与えるおそれがあります。
- 植え込み型心臓ペースメーカーおよび植え込み型除細動器以外の医療用電気機器を使用される場合は、電波による影響について医療用電気機器製造業者などに事前に確認してください。電波により医療用電気機器の動作に影響を与えるおそれがあります。

知識

- 本製品は、電波法および電気通信事業法の基準に適合しています。製品に貼り付けてあるシールはその証明です。シールをはがさないでください。
- 本製品を分解・改造すると、法律により罰せられることがあります。

Bluetooth オーディオと同時に使用するとき

- Bluetoothオーディオとハンズフリーで異なる Bluetooth 対応機器（携帯電話）を同時に使用するときは、次のようになります。
 - ・ 携帯電話の Bluetooth 接続が切断されることがあります。
 - ・ ハンズフリーの音声にノイズが発生することがあります。
 - ・ ハンズフリーの動作が遅くなる場合があります。
- Bluetoothオーディオを再生中にハンズフリーで使用する通信機器の選択を変更した場合、再生音声途切れることがあります。
- 電話帳データ転送中は、ポータブル機の接続が切断されることがあります。この場合、転送が終了すると再接続されます。（機種によっては、再接続できないことがあります。）
- ハンズフリー接続とオーディオ接続の両方に対応している携帯電話でも、ハンズフリー接続とオーディオ接続を同時にできない場合があります。
- 本機で携帯電話を利用する際には、必ず動作確認済携帯電話をレクス販売店または <http://lexus.jp> でご確認ください。

1. ハンズフリーの準備をする

ハンズフリーの設定をする

ここでは、ハンズフリーを使用するための基本的な操作について説明しています。

初めてハンズフリーを使われる方やすぐにハンズフリーを使いたいという方は、まずこの章をご覧の上、操作してみてください。

ハンズフリーを使用する前に、まず使用する通信機器の設定をします。

本システムは携帯電話を接続して使用しますが、通信モジュール（DCM）を装着し、さらにオプションの自動車専用ハンズフリー電話を契約された場合は、通信モジュール（DCM）を使用してハンズフリー機能が利用できます。

項目	ページ
携帯電話を使用するとき	455
通信モジュール(DCM)を使用するとき	459

携帯電話を登録する

Bluetooth 携帯電話を使用するためには、まず次の手順で車載機に登録をすることが必要です。

- 携帯電話をBluetoothオーディオとしても使用したい場合は、同時に登録できます。

リモートタッチの **メニュー** または

MENU → **設定・編集** → **Bluetooth** →
Bluetooth 設定編集画面

1 [機器登録] を選択。



2 [新規登録] を選択。

- 複数の携帯電話を使用する場合は、メッセージが表示されることがあります。画面の案内にしたがって操作してください。

3 Bluetooth 接続画面が表示されたら、携帯電話から Bluetooth 登録する。

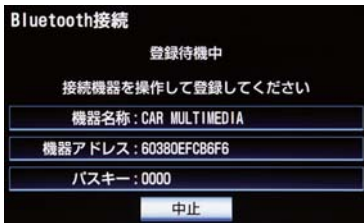

- 携帯電話側の登録操作は、必ずこの Bluetooth 接続画面を表示させて行ってください。
- 中止するとき
→ [中止] を選択。

4 携帯電話本体で、車載機に表示されている機器名称を選択し、パスキーを入力する。

- 携帯電話の機種により、パスキー入力後に携帯電話の操作が必要になる場合があります。
- SSP (Secure Simple Pairing) に対応している携帯電話は、パスキーを入力する必要はありません。ただし、機種によっては携帯電話に確認メッセージが表示される場合があります。表示にしたがって操作してください。

5 接続が完了したとき

- メッセージが表示され、携帯電話の登録が完了する。

知識

- 携帯電話は、車載機に最大 5 台まで登録することができます。
- 携帯電話側の操作については、携帯電話に添付の取扱説明書をご覧ください。
- 複数の携帯電話を使用する場合は、携帯電話の数だけ登録を繰り返します。
- パスキーとは、Bluetooth 携帯電話を車載機に登録する際のパスワードです。任意の数字に変更することもできます。(→ P.501)

接続失敗画面が表示されたとき

- 「接続できませんでした」のメッセージが表示されたときは、画面の案内にしたがってやり直してください。

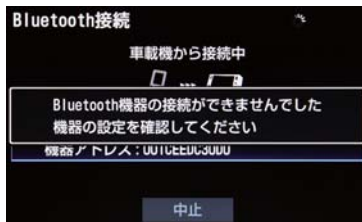

知識

- 携帯電話の登録をすると、一番新しく登録した携帯電話が車載機で使用する携帯電話として選択されます。
- 携帯電話の設定によっては、接続後にダイヤルロックがかかることがあります。携帯電話のオートロック機能を解除してご使用ください。
- HFP に対応していない携帯電話は、車載機に携帯電話として登録できません。また、そのような携帯電話では、DUN、OPP、PBAP のみのサービスは利用できません。
- 接続する携帯電話により、動作や音量が異なることがあります。
- Bluetooth オーディオ再生中に携帯電話を登録する場合、オーディオ再生しているポータブル機、または携帯電話の接続を切断します。
- 登録時、携帯電話側に登録完了が表示されても、車載機側の登録が完了しない場合があります。その場合、携帯電話側から Bluetooth の接続を行ってください。

携帯電話を接続する

Bluetooth 携帯電話の車載機への接続は、自動と手動の2通りの方法があります。

知識

- 携帯電話側の操作については、携帯電話に添付の取扱説明書をご覧ください。
- Bluetooth オーディオの再生中に接続動作を行った場合、オーディオ再生しているポータブル機、または携帯電話の接続を切断します。
- Bluetooth オーディオの操作後に携帯電話の接続を行った場合、接続できないことがあります。また、携帯電話の接続動作中に Bluetooth オーディオの操作を行った場合、接続が中断されます。これらの場合、しばらくしてから手動で接続を行ってください。

携帯電話を自動で接続する

Bluetooth 詳細設定の電話機自動接続(→ P.503)を「する」に設定すると、自動で Bluetooth 接続できます。

“パワー”スイッチを OFF からアクセサリモードまたは ON モードにするたびに、車載機は過去の接続履歴順に Bluetooth 接続します。

知識

- 携帯電話の機種により携帯電話の操作が必要になる場合があります。

Bluetooth 接続確認表示

Bluetooth 詳細設定の電話機の接続確認表示(→ P.503)で「する」を選択しているときは、電話機が Bluetooth 接続されると、接続完了の表示が画面上部に表示されます。

ハンズフリーを携帯電話で使用するときは、この表示をご確認ください。

Bluetooth 接続確認表示



- Bluetooth 接続状態表示でも確認できます。(→ P.452)

知識

- 接続完了の表示は、“パワー”スイッチを OFF からアクセサリモードまたは ON モードにした後、携帯電話と Bluetooth 接続完了したときに表示されます。(ヘルプネット動作後に再接続した場合は表示されません。)
- 携帯電話の機種によっては、“パワー”スイッチがアクセサリモードまたは ON モードのときに表示部の照明がついたままになることがあります。この場合、携帯電話本体で照明を OFF に設定してください。(設定については、携帯電話の取扱説明書をご覧ください。)

■自動接続できなかった場合

接続できなかった場合は、手動で接続操作を行ってください。(→ P.458)

携帯電話を手動で接続する

携帯電話の自動接続が失敗したときや自動接続 OFF 状態になっているときに Bluetooth 接続するときは、手動で Bluetooth 接続操作をします。

ダイヤル画面表示中 (→ P.462)

1 携帯電話を Bluetooth 接続可能な状態にする。

2 [接続] を選択。



3 使用する携帯電話を選択。

4 Bluetooth 接続画面が表示される。

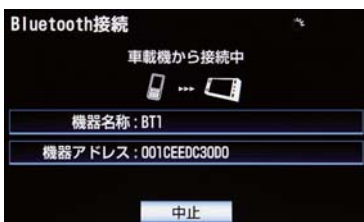

- 中止するとき
➔ [中止] を選択。

5 再びダイヤル画面が表示されたら、Bluetooth 接続状態表示を確認する。

- 良好な状態であれば携帯電話が使用できます。

知識

- 携帯電話の状態によっては、一度で接続できない場合があります。その場合、しばらくしてから再度接続操作を行ってください。
- 携帯電話が接続されると、Bluetooth 詳細設定の自動接続が「する」に設定されます。

Bluetooth 接続の再接続について

“パワー”スイッチがアクセサリモードまたは ON モードのときに、一度接続が成立した Bluetooth 接続が Bluetooth ネットワーク電波状況などで切断された場合は、自動接続の設定に関わらず、再接続処理を自動的に行います。この場合、再接続が完了すると接続完了が表示されます。

知識

- 再接続できなかった場合は、手動で接続操作を行ってください。(→ P.458)

Bluetooth 接続が意図的に切断された場合

携帯電話側から Bluetooth 接続を OFF にするなど、一度接続が成立した Bluetooth 接続が意図的に切断された場合は、再接続処理は行いません。

- 次のいずれかの方法で再接続してください。

項目	ページ
手動で接続する	458
改めて携帯電話を選択する	495

通信モジュール (DCM) を選択する

オプションの自動車専用ハンズフリー電話を契約された場合は、通信モジュール (DCM) を使用してハンズフリーを利用することができます。

- 通信モジュール (DCM) でのハンズフリーを選択した場合は、次に電話機選択で携帯電話を選択するまで通信モジュール (DCM) でのハンズフリーとなり、携帯電話でのハンズフリーが使用できなくなります。

通信モジュール (DCM) を使用する場合は、次の手順で通信モジュール (DCM) を選択します。

リモートタッチの **メニュー** または

MENU → **設定・編集** → **Bluetooth** →
Bluetooth 設定編集画面

1 [電話機接続] を選択。



2 [通信モジュール] を選択。

- 携帯電話を Bluetooth 接続しているときは、メッセージが表示されることがあります。画面の案内にしたがって操作してください。

2. ステアリングスイッチを使う

ステアリングスイッチの操作について

ステアリングスイッチで操作できることは、画面のスイッチを使うよりもステアリングスイッチを使った方が便利です。

ハンズフリーを使用する前に、各スイッチの使い方を覚えておきましょう。

電話スイッチを使う

走行中などに画面を注視することなくハンズフリー機能が使用できるように、ステアリングスイッチの電話スイッチを操作するだけで、基本的な電話機能が使用できます。

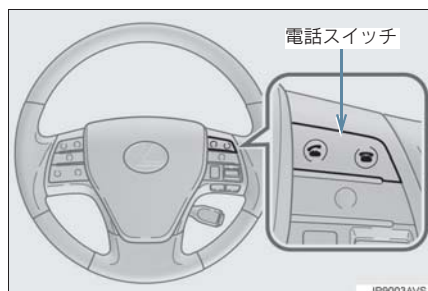

着信時に操作する

- 着信時、電話スイッチで次の操作ができます。

操作	内容
電話をとる	☎スイッチを押す、または応答保留画面で☎スイッチを押す
応答保留する	☎スイッチを押す
着信拒否する	☎スイッチを長押しする（約 2 秒間）、または応答保留画面で☎スイッチを押す

発信中、通話中に操作する

電話を切る：☎スイッチを押す

発信する

電話をかける：☎スイッチを押す

- [📞] が表示される画面で、☎スイッチを押すと電話をかけることができます。

ハンズフリー画面を表示する

- ハンズフリー以外の画面を表示しているときに☎スイッチを押すと、ハンズフリー画面に切り替わります。

音声認識発信を中止する

- 音声認識発信の操作をしているときに☎スイッチを押すと、音声認識発信が中止されます。

ハンズフリーの音量の調整をする

ステアリングスイッチの音量調整スイッチで、ハンズフリー音声の音量（受話音量、着信音量）を調整することができます。

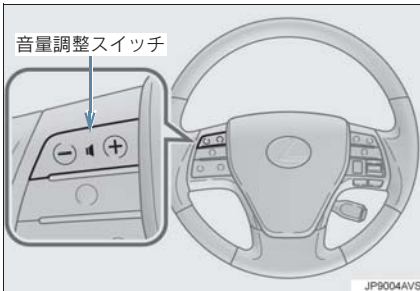

知識

- スイッチを押し続けても、音量は連続して調整できません。

トークスイッチで音声認識を起動・中止する

ステアリングスイッチのトークスイッチで、音声認識の起動・中止をすることができます。

音声認識発信で使用します。

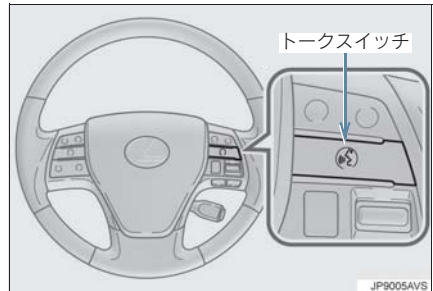

操作	内容
起動する	トークスイッチを押す
中止する	トークスイッチを長押しする（約2秒間）

3. 電話をかける

ダイヤル発信する

ここでは、基本操作としてダイヤル発信を説明します。

電話番号を入力して電話をかけることができます。

- その他の電話のかけ方について
→ 「色々な方法で電話をかける」(→ P.466)

知識

- ダイヤル画面を表示しているときに走行を開始すると、10 キーが灰色になり、操作できなくなります。この場合、電話番号が入力済みであれば、発信することはできます。
- ハンズフリーを携帯電話で使用する場合は、次の点に注意してください。
- Bluetooth 携帯電話は、車載機に携帯電話を登録して Bluetooth 接続しないとハンズフリーが使用できません。ハンズフリーを使用するときは、まずご使用になる携帯電話の登録を行ってください。(→ P.455)
- 携帯電話は Bluetooth 機能を使用できる状態にしてご使用ください。携帯電話側の操作については、携帯電話に添付の取扱説明書をご覧ください。
- Bluetooth 接続状態表示が切断表示の場合は、携帯電話でのハンズフリーはご使用になれません。

1 停車中に次のいずれかの操作をする。

- 電話スイッチの  スイッチを押す。
- リモートタッチの **メニュー** または **MENU** → **[情報・G]** → **情報** → **[電話]** の順を選択。
携帯電話が登録されていないときはメッセージが表示されます。
[はい] を選択すると、携帯電話の登録(→ P.455)を開始します。

2 電話番号を入力する。



- 最後の1桁を消去するとき
→ **[修正]** を選択。
- 最後の1桁から続けて消去するとき
→ **[修正]** を選択し続ける。

3 電話スイッチの  スイッチを押す、または **[]** を選択。

4 発信できたとき

- 発信中画面が表示される。
- 発信音が出力された後、呼出音が出力されます。



5 相手が電話に出たとき

- 通話中画面が表示され、通話を開始する。

知識

- 携帯電話の機種によっては、次のようなことがあります。
 - ・ 発信中画面が表示されず、相手が電話に出る前に通話中画面が表示されることがあります。
 - ・ 通信事業者のサービスにより発信中画面で 10 キー入力する必要がある場合、10 キー入力をしていてもトーン信号を送れないことがあります。10 キー入力については、「通話中に 10 キー入力する」(→ P.465) をご覧ください。
- Bluetooth オーディオ再生中に発信すると、発信中画面の表示および発信音の鳴る動作が遅れることがあります。
- 携帯電話の機種により、発信操作後に携帯電話の操作が必要になる場合があります。

電話を切る

- 次のいずれかの操作をする。
 - ・ 電話スイッチの  スイッチを押す。
 - ・ 発信中または通話中画面で  を選択。
 - ・ 携帯電話本体で電話を切る。
(携帯電話接続時)

知識

- 電話が切れるとナビ画面に戻ります。

4. 電話を受ける

電話を受ける



ここでは、全画面表示の場合で説明しています。簡易表示の場合は、画面スイッチでの操作ができなくなります。(→ P.476)

- 1 表示中の画面に関わらず、電話がかかってくると着信音を鳴らして着信中画面を表示し、着信を通知する。



- バックガイドモニター表示中は、着信中画面を表示しません。着信音のみで着信を通知します。

- 2 次のいずれかの操作をして、電話を受ける。

- 電話スイッチの  スイッチを押す。
- [] を選択。

知識

- 着信したら、ハンズフリー以外で出力される音をミュート（消音）します。ただし、ハンズフリーより優先される音声の場合は、ミュートされません。
- ハンズフリーを使用する場合は、次のようなことがあります。

携帯電話の操作については、携帯電話に添付の取扱説明書でご確認ください。

 - ・ ドライブモードなど、携帯電話の設定によっては、着信できないことがあります。
 - ・ 携帯電話をマナー（バイブレータ）モードや着信音消去に設定していても、車載機に登録されている着信音が出力されます。
 - ・ 着信音については、
 - ① 車両のスピーカーから聞こえる
 - ② 両方から聞こえるなど、機種によって異なります。着信音は車載機に登録されている音が出力されます。
 - ・ 機種によっては、着信時に相手の電話番号が表示されないことがあります。
 - ・ 携帯電話を直接操作して電話を受けたとき、または携帯電話を自動着信応答に設定したときは、ハンズフリーでの通話になるか、携帯電話本体での通話になるかは、機種によって異なります。
 - ・ 携帯電話でデータ通信を行っている最中に着信があった場合、機種によっては、車載機に着信中画面が表示されず、着信音も鳴らないことがあります。
 - ・ Bluetooth オーディオ再生中に着信があった場合、着信中画面の表示および着信音の鳴る動作が遅れることがあります。
- PBAP に対応している携帯電話で画像表示設定をしている場合、電話機から画像情報が転送されると、電話番号と共に画像が表示されます。

5. 通話中に操作する

通話中に 10 キー入力する

通話中に10キー入力が必要な場合は、10キーを表示させます。



ここでは、全画面表示の場合で説明しています。簡易表示の場合は、画面スイッチでの操作ができなくなります。(→ P.476)

ハンズフリー通話中

1 [トーン] を選択。



2 スイッチを選択して入力する。



- 電話スイッチの  スイッチを押す、または [] を選択すると、電話が切れます。

知識

- 走行中は 10 キーが灰色になり、操作できません。

通話を終了する

ここでは、全画面表示の場合で説明しています。簡易表示の場合は、画面スイッチでの操作ができなくなります。(→ P.476)

- 次のいずれかの操作をする。
 - ・ 電話スイッチの  スイッチを押す。
 - ・ 通話中画面で [] を選択する。
 - ・ 携帯電話本体で電話を切る。(携帯電話接続時)

1. 色々な方法で電話をかける

ここでは、ダイヤル発信以外の電話のかけ方について説明します。

ダイヤル画面を表示する

- 停車中に次のいずれかの操作をする。
 - ・ 電話スイッチの  スイッチを押す。
 - ・ リモートタッチの **メニュー** または **MENU** → [情報・G] → **情報** → [電話] の順を選択。

▶ダイヤル画面



- この画面から、次のいずれかの方法で電話をかけることができます。

発信方法	内容	ページ
ダイヤル発信	電話番号を入力して電話をかける	462
電話帳発信	車載機の電話帳から電話をかける	466
履歴発信	全履歴、発信履歴または着信履歴から電話をかける	467
ワンタッチ発信	ワンタッチダイヤルから電話をかける	469

- その他、次の方法で電話をかけることもできます。

発信方法	内容	ページ
音声認識発信	音声認識で電話をかける	470
ナビからの発信	ナビに登録しているデータ、またはG-Linkで検索したデータから電話をかける	470

知識

- データ通信中に電話をかけようとする時、メッセージが表示されます。データ通信を終了しても良い場合は、[はい]を選択してください。データ通信を終了したくない場合は、[いいえ]を選択し、データ通信が終了してから、再度電話をかけてください。

電話帳から発信する

あらかじめ電話番号を車載機の電話帳に登録しておくことにより (→ P.479)、登録した電話番号を呼び出して電話をかけることができます。

ダイヤル画面表示中 (→ P.466)

1 [電話帳] を選択。

- 電話帳データが登録されていないときはメッセージが表示されます。
 - ・ PBAP に対応していない携帯電話の場合、[編集]を選択すると、電話帳編集画面 P.483 が表示されます。[転送]を選択すると、電話帳転送画面 P.480 が表示されます。
 - ・ PBAP に対応している携帯電話の場合、[はい]を選択すると電話帳転送を行います。

2 希望の通話相手を選択。



ショートカットスイッチ

- 接続されている携帯電話に対応した電話帳のみ表示されます。
- 次のいずれかを選択すると、ショートカットスイッチが切り替わります。
[その他]：英数字ショートカット
[50音]：50音ショートカット
- 英数字ショートカットを表示しているときは、アルファベットのショートカットスイッチのみ任意のアルファベットが選択できます。
(例) [ABC] を 2 回選択すると、B で始まるデータのリストが先頭に表示されます。

3 電話番号が複数登録してあるときは、希望の電話番号を選択。

- PBAP に対応している携帯電話で画像表示設定をしている場合、電話帳データに画像情報があると電話番号と共に画像が表示されます。

4 電話スイッチの  スイッチを押す、または  を選択。

履歴から発信する

発信履歴または着信履歴に登録されている電話番号を呼び出して、電話をかけることができます。

全履歴は発信履歴と着信履歴をまとめて表示するものです。全履歴は最大で 20 件表示できます。

ダイヤル画面表示中 (→ P.466)

1 [履歴] を選択。

2 必要に応じて、**全履歴**、**発信履歴** または **着信履歴** を選択。

▶ 全履歴画面



▶ 発信履歴画面



▶ 着信履歴画面



不在着信アイコン

3 希望の通話相手を選択。

4 電話スイッチの  スイッチを押す、または [] を選択。

知識

- 過去に発信または着信した電話番号を、それぞれ最大 10 件記憶しています。
- それぞれの履歴が 10 件を超えると、古い履歴から自動で削除されます。
- 着信履歴画面では、不在着信および着信拒否の電話番号の場合、それぞれアイコンが表示されます。
- 発信履歴は、状況によって次のように登録されます。
 - ・ 車載機の電話帳またはナビに登録されている電話番号に発信した場合、そのデータに名称情報・画像情報があると、名称・画像も発信履歴に登録されます。
 - ・ 同一電話番号に発信した場合は、最新の発信履歴のみ登録されます。
- 着信履歴は、状況によって次のように登録されます。
 - ・ 車載機の電話帳に登録してある電話番号から着信した場合、そのデータに名称情報・画像情報があると、名称・画像も着信履歴に登録されます。
 - ・ 同一電話番号から着信した場合は、すべて着信履歴に登録されます。
 - ・ 不在着信および着信拒否も着信履歴として登録されます。
 - ・ 相手先電話番号の情報がない場合は、「通知不可」と着信履歴に登録されます。

履歴を削除する

発信履歴および着信履歴のデータは、それぞれ全削除できます。

ダイヤル画面 (→ P.466) → **履歴** →

全履歴、**発信履歴** または **着信履歴** →

全履歴画面、発信履歴画面または着信履歴画面

- 1 [削除] を選択。
- 2 [全選択] を選択。



- 3 [削除] を選択。
- 4 [はい] を選択。

- 履歴データはそれぞれ個別に削除することもできます。(→ P.489)
- お車を手放すときには、個人情報の初期化を行ってください。(→ P.42)

知識

- PBAP に対応している携帯電話の履歴は、「履歴自動転送」が設定されている場合、削除することはできません。削除する場合は、「履歴自動転送」を「しない」にしてから行ってください。

ワンタッチで発信する

電話帳に登録してある任意の電話番号をワンタッチダイヤルとして登録しておくことにより (→ P.486)、簡単な操作で電話をかけることができます。

ワンタッチ発信は走行中でも使用することができます。

ダイヤル画面表示中 (→ P.466)

- 1 [ワンタッチダイヤル] を選択。
- 2 希望の電話番号を選択。



- 選択した電話番号に発信されます。
- ページを切り替えるとき
→ **ワンタッチ 1** ・ **ワンタッチ 2** ・ **ワンタッチ 3** のいずれかを選択。

音声認識で発信する

音声認識で電話をかけることができます。

- 音声認識発信のしかたについて
➔ 「電話をかける」(→ P.462)

音声認識発信を中止する



「音声認識モードを中止する」(→ P.354)の方法、または電話スイッチのスイッチを押すと、音声認識発信を中止できます。

知識

- 音声認識中に着信した場合やハンズフリー以外の画面に切り替えた場合は、認識動作を中止します。
- 音声認識発信は走行中でも使用できます。
- 音声操作で電話をかける場合、携帯電話の機種によっては、発信後電話画面に切り替わるまでに時間がかかることがあります。この場合、切り替え中は現在地画面が表示されますので、電話画面に切り替わるまではナビの操作をしないでお待ちください。
- データ通信中に音声操作で電話をかけると、データ通信は強制終了されます。

ナビ画面から発信する

ナビ画面でまたは「電話をかける」が表示されているときは、ナビに登録されているデータの電話番号に電話をかけることができます。

- 1 または「電話をかける」が表示されている画面を表示する。
- 2 または「電話をかける」を選択。

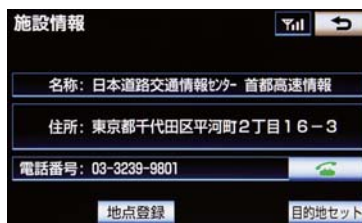

ダイヤル画面の「交通ナビ」の使い方

- ダイヤル画面で「交通ナビ」を選択すると、ナビの交通ナビ関連画面が表示され、ここからも電話をかけることができます。(→ P.371)



携帯電話本体から発信する

▶ 携帯電話使用時

車載機に Bluetooth 接続された携帯電話本体を直接操作して、発信することができます。

ハンズフリー画面を表示する

携帯電話本体から発信しても、Bluetooth 接続中であれば、ハンズフリー画面を表示することができます。

- 次のいずれかの操作をする。
 - ・ 電話スイッチの  スイッチを押す。
 - ・ リモートタッチの **メニュー** または **MENU** → [情報・G] → **情報** → [電話] の順を選択。
- [ハンズフリー通話] 以外のスイッチは、操作できません。
- 画面スイッチを使用したいとき
 - ➔ 通話転送の操作をする。(→ P.474)

警告

- 安全のため、運転者は運転中に携帯電話本体の操作をしないでください。

(知識)

- 携帯電話本体から発信した場合、次の点がハンズフリーと異なります。
 - ・ 携帯電話側で直接操作して発信した場合は、発信履歴に登録されません。
 - ・ 単独で通話中の携帯電話が車載機に接続された場合、相手先電話番号は発信履歴または着信履歴に登録されません。
- 携帯電話本体から発信した場合、ハンズフリーでの通話になるか、携帯電話本体での通話になるかは、機種によって異なります。携帯電話の操作については、携帯電話に添付の取扱説明書でご確認ください。

2. 着信中画面で電話を受ける

ここでは、電話を受ける以外に着信中画面で操作できることを説明します。

知識

- ここでは、全画面表示の場合で説明しています。簡易表示の場合は、画面での操作ができなくなります。(→ P.476) ステアリングスイッチでの操作はできません。(→ P.460)

電話を保留する (応答保留)

- 1 着信中、電話スイッチの☎スイッチを押す、または【☎】を選択。



- 応答保留を解除して通話するとき
→ 電話スイッチの☎スイッチを押す、または【☎】を選択。
- 応答保留中に音量を調整するとき
→ [-] または [+] を選択。
- 応答保留中に電話を切るとき
→ 電話スイッチの☎スイッチを押す、または【☎】を選択。

知識

- ハンズフリーを携帯電話で使用する場合は、次のようなことがあります。
 - ・携帯電話の機種によっては、応答保留できないことがあります。
 - ・携帯電話の機種によっては、車載機側の操作で応答保留中になると、自動的に携帯電話本体での通話に切り替わることがあります。
 - ・Bluetooth 接続中に、携帯電話本体で応答保留する、または携帯電話本体で応答保留を解除すると、携帯電話本体での通話に切り替わります。

着信音量を調整する

- 着信中、次のいずれかの方法で調整する。
 - ・[-] または [+] を選択。
 - ・ステアリングスイッチの音量調整スイッチを押す。
 - ・車載機の音量調整ツマミをまわす。

知識

- 着信音は車載機に登録されている着信音を鳴らします。

着信を拒否する

着信中画面で、着信拒否できます。携帯電話使用時は、携帯電話が着信拒否に対応しているときのみ使用することができます。

- 次のいずれかの操作をする。
 - ・電話スイッチの☎スイッチを長押しする。
 - ・【☎】を選択し続ける。
- 着信拒否すると、ハンズフリー画面が解除されます。

3. 通話中画面で操作する

通話中は通話中画面が表示され、次の操作をすることができます。

- (1) 受話音量の調整
- (2) 送話音のミュート
- (3) 通話の転送
- (4) 割込通話
- (5) 10 キーの入力 (→ P.465)

▶通話中画面



知識

- ここでは、全画面表示の場合で説明しています。簡易表示の場合は、画面での操作ができなくなります。(→ P.476) ステアリングスイッチでの操作はできません。(→ P.460)
- ハンズフリーを使用する場合は、次のようなことがあります。携帯電話の操作については、携帯電話に添付の取扱説明書でご確認ください。
 - ・単独で通話中の携帯電話が車載機に接続されると、通話中画面が表示されます。この場合、そのまま通話が維持されるか、ハンズフリーでの通話になるかは、機種によって異なります。
 - ・ハンズフリーで通話中に“パワー”スイッチを OFF にする、またはハイブリッドシステムを始動すると、機種によって、通話が切断される場合と、通話が携帯電話で継続される場合があります。なお、通話が携帯電話で継続される場合は、携帯電話の操作が必要になることがあります。この場合、“パワー”スイッチがアクセサリモードまたは ON モードであれば、通話を転送することでハンズフリーでの通話に切り替えられます。(→ P.474)

受話音量を調整する

- 通話中、次のいずれかの方法で調整する。
 - ・[-] または [+] を選択。
 - ・ステアリングスイッチの音量調整スイッチを押す。
 - ・車載機の音量調整ツマミをまわす。

送話音をミュート (消音) する

お客様の音声を通話相手に聞こえなくすることができます。

(この場合でも、通話相手の声はお客様に聞こえます。)

1 [ミュート] を選択。



作動表示灯

- ミュート状態のときは、作動表示灯が点灯します。
- ミュートを解除するとき
➔再度 [ミュート] を選択。

通話を転送する

▶ 携帯電話使用時

Bluetooth 携帯電話では、車載機と携帯電話の間で、通話を転送することができます。

ハンズフリーでの通話から携帯電話本体での通話、または携帯電話本体での通話からハンズフリーでの通話に切り替えられます。

画面で操作する

1 通話中画面で、[電話機通話] を選択。

(知識)

- 走行中は、ハンズフリーでの通話から携帯電話本体での通話に切り替えることはできません。

携帯電話本体で操作する

発信中、通話中、着信中、応答保留中に通話を転送することができます。

- 携帯電話本体での通話からハンズフリーでの通話に切り替えると、ハンズフリー画面が表示され、電話スイッチおよびスイッチでの操作ができます。

(知識)

- 携帯電話の機種により、転送方法や動作が異なります。また、転送できない機種もあります。携帯電話の操作については、携帯電話に添付の取扱説明書でご確認ください。
- 応答保留中の携帯電話本体の通話をハンズフリー通話に切り替えると、携帯電話は応答保留中のままで車載機には通話中画面が表示されます。この場合は、電話スイッチの  スイッチを押すと、ハンズフリー通話を続けることができます。



割込通話を操作する

通話中に第三者から着信が入った場合、割込通話（キャッチホン）で両者と通話することができます。



- 電話会社と割込通話（キャッチホン）の契約をしてする必要があります。
- 携帯電話が HFP Ver 1.5 プロファイルに対応していない場合は、割込通話できません。
- 通信モジュール (DCM) でのハンズフリーを使用しているときに第三者からの着信が入った場合は、着信音が鳴りますが第三者との通話はすることができません。

割込通話を使用する

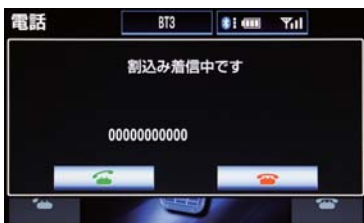

通話中に第三者から着信が入った場合、着信メッセージが表示されます。

- 1 [] を選択。または電話スイッチの  スイッチを押す。



- 着信相手と通話でき、通話していた相手は保留中になります。
- [] を選択する度、または電話スイッチの  スイッチを押すたびに通話相手が切り替わります。

割込通話を拒否する

- 1 [] を選択。または電話スイッチの  スイッチを押す。

- 携帯電話の機種により、両者とも通話が切れる場合があります。携帯電話に添付の取扱説明書でご確認ください。

3. ハンズフリーの便利な使い方

4. 簡易画面で操作する

簡易画面での操作について

状況に応じて次のような画面が表示され、電話がつながっていることをお知らせします。

画面にスイッチは表示されませんが、電話スイッチや音量調整スイッチでの各操作は通常通りすることができます。

知識

- 電話が切れる、または電話を切ると、着信中画面や TEL 音声画面は解除されません。

オンスクリーン表示画面

電話詳細設定の着信割り込み表示 (→ P.490) で「簡易」を選択しているときに表示されます。



TEL 音声画面

電話がつながっているときにオーディオ画面に切り替えた場合に表示されます。



通話中画面で操作する

- 1 電話スイッチの [📞] スイッチを押す。
- 通話中画面が表示され、通話中画面での操作ができます。

4. ハンズフリーの設定を変更する

1. 設定・編集画面を表示する

電話の設定・編集をする

設定・編集画面から、電話の各種設定をすることができます。

お客様の使用状況に応じて、ご利用ください。

1 リモートタッチの **メニュー** または **MENU** を押す。(→ P.20)

2 [設定・編集] を選択。

3 **電話** を選択。

- 設定・編集画面で、次の項目の設定ができます。

▶ 設定・編集画面

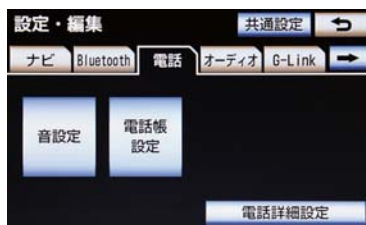

項目/内容	ページ
音設定 ハンズフリー各音の音量調整・設定	478
電話帳設定 電話帳の転送・登録・編集・削除 ワンタッチダイヤルの登録・削除 全履歴、発信履歴・着信履歴の転送・削除	479
電話詳細設定 ハンズフリー画面の設定	490

Bluetooth の設定・編集をする

設定・編集画面から、Bluetooth の各種設定をすることができます。

お客様の使用状況に応じて、ご利用ください。

1 リモートタッチの **メニュー** または **MENU** を押す。(→ P.20)

2 [設定・編集] を選択。

3 **Bluetooth** を選択。

- 設定・編集画面で、次の項目の設定ができます。

▶ 設定・編集画面



項目/内容	ページ
機器登録 携帯電話の登録・削除、詳細設定	494
電話機接続 使用する携帯電話の選択	495
ポータブル機接続 使用するオーディオポータブル機の選択	324
Bluetooth 詳細設定 Bluetooth 自動接続の設定 Bluetooth の詳細設定	501

2. 音の設定を変更する

音設定画面を表示する

リモートタッチの **メニュー** または

MENU → **設定・編集** →

設定・編集画面

1 [音設定] を選択。

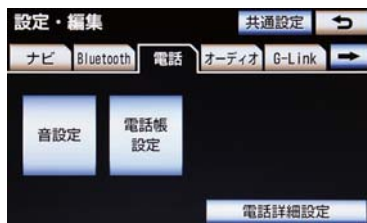

2 各設定をする。

項目	ページ
音量調整	478
着信音の設定	478
音量設定の初期化	478

3 設定が終わったら、[完了] を選択。

音量を調整する

1 [受話音量] または [着信音量] を選択。

2 [-] または [+] を選択して調整し、[完了] を選択。

項目	内容
受話音量	通話相手の音声の音量を調整する。
着信音量	着信音の音量を調整する。

知識

- 受話音量は、発信中画面、通話中画面、応答保留中画面でも調整できます。
- 着信音量は、着信中画面でも調整できます。
- 車速が約80 km/h 以上の高速走行時になると、設定した音量が自動的に上がります。(車速が約 70 km/h 以下になると、もとの音量に復帰します。)

着信音を設定する

1 [着信音] を選択。

2 お好みの着信音を選択し、[完了] を選択。

- 携帯電話から送られた着信音はなりません。

設定を初期化する

各設定を初期設定の状態にもどすことができます。

1 音設定画面で、[初期状態] を選択し、[はい] を選択。

3. 電話帳を編集する

電話帳について

電話帳は、次のいずれかの方法で電話番号（電話帳データ）を登録しておくことができます。

- (1) 携帯電話に登録してある電話帳を車載機の電話帳に転送する。
(→ P.480)
- (2) 車載機の電話帳に新規登録する。
(→ P.483)
- (3) 発信履歴または着信履歴から登録する。(→ P.483)

また、登録したデータは、車載機で編集することができます。

知識

- 電話帳は接続された携帯電話 1 台につき、1000 名分のデータを登録することができます。接続されている携帯電話に対応した電話帳のみ表示することができます。
- この電話帳は、1 名につき最大 3 件の電話番号が登録できます。
- 低温時は、登録、編集または転送した電話帳データが保存されないことがあります。

電話帳を編集する

リモートタッチの **メニュー** または **MENU** → **設定・編集** → **電話** → **設定・編集画面**

1 「電話帳設定」を選択。



2 電話帳の設定をする。

機能	ページ
電話帳データの転送	480
電話帳データの新規追加	483
電話帳データの修正	484
電話帳データの削除	485
ワンタッチダイヤルの登録	486
ワンタッチダイヤルの削除	487
履歴データの転送	488
全履歴・発信履歴・着信履歴の削除	488

携帯電話の電話帳データを転送する

▶ 携帯電話使用時

携帯電話に登録してある電話番号（電話帳データ）を、車載機に転送することができます。

- この機能は、OPPとPBAPのどちらにも対応していない携帯電話では使用できません。また、携帯電話によって、携帯電話からの電話帳データの転送方法が異なります。詳しくは、携帯電話に添付の取扱説明書を合わせてご覧ください。

リモートタッチの **メニュー** または

MENU → **設定・編集** → **電話** →

電話帳設定 → **電話帳設定画面**

- ▶ PBAPに対応している携帯電話で、電話帳自動転送設定が「する」に設定しているとき

- 1 [電話帳編集] を選択。
- 2 [転送] を選択。
- 3 [電話帳転送] を選択。
- 4 電話帳データ転送画面が表示されます。

- 携帯電話の機種により携帯電話の操作が必要な場合があります。

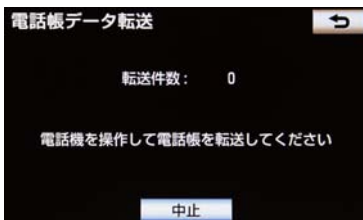

- 携帯電話側の転送操作は、必ず上の画面を表示させた状態で行ってください。

- 5 転送が終了したとき、メッセージが表示され転送が完了します。

- ▶ PBAPに対応していない携帯電話、またはPBAPに対応している携帯電話で電話帳自動転送設定が「しない」に設定しているとき

- 1 [電話帳編集] を選択。
- 2 [転送] を選択。
- 3 PBAPに対応している携帯電話は、[電話帳転送] を選択。
- 4 電話帳にすでに電話帳データがある場合は、転送方法を選ぶ。

[追加]：現在のデータに追加する

[上書き]：現在のデータを上書きする

- 5 携帯電話を操作して電話帳データを転送する。

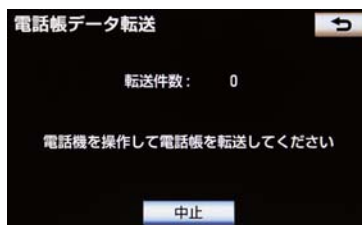

- 携帯電話側の転送操作は、必ず上の画面を表示させた状態で行ってください。

- 6 [完了] を選択。

知識

- 転送するときは、ハイブリッドシステムを始動した状態で行ってください。
- PBAP に対応している携帯電話では、追加・修正をすることができません。追加・修正が必要な場合は、携帯電話側で追加・修正後転送して下さい。

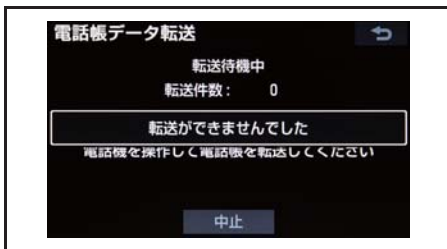
転送失敗画面が表示されたとき

- 転送操作を最初からやり直してください。

データ通信中に電話帳データを転送する

データ通信中に電話帳転送をすると、メッセージが表示されます。

- 通信を終了するとき
➡ [はい] を選択。
- 通信を継続するとき
➡ [いいえ] を選択。
・ [いいえ] を選択した場合は、データ通信終了後にやり直します。

電話帳データを自動転送する

PBAP に対応している携帯電話では、Bluetooth 接続時に携帯電話の電話帳データを自動転送することができます。

携帯電話の電話帳が更新されている場合、車載機の電話帳も更新されます。

- 1 [電話帳編集] を選択。
- 2 [転送] を選択。
- 3 [電話帳自動転送] を選択し、[する] を選択。



- 4 [完了] を選択。

知識

- 自動転送は下記のタイミングで行われます。
 - ・ “パワー” スイッチをアクセサリモードまたは ON モードにし、初めて携帯電話が Bluetooth 接続されたとき。
 - ・ 使用する携帯電話を切り替えて、Bluetooth 接続されたとき。
- 携帯電話の機種により転送する際に、携帯電話の操作が必要な場合があります。

知識

- 電話帳データを転送する際、各データについては、次のような制限があります。
 - ・ 携帯電話の電話帳で1つの名称に4件以上の電話番号が登録されている場合、車載機の電話帳には同じ名称を複数登録してすべての電話番号を登録します。
 - ・ 電話番号と同時に名称・名称読みも転送されますが、機種によっては漢字や記号などが転送されないことや、すべての文字が転送されないことがあります。また、転送されても正しく表示されないことがあります。名称読みが転送されない場合、電話帳自動転送設定を「しない」に変更することにより、転送される場合があります。尚、この場合、「する」に戻すと、電話帳が上書きされ名称読みが消えてしまいます。
 - ・ 通常はシークレットメモリの読み出しは行いません。(携帯電話の仕様により可能な場合もあります)
 - ・ 携帯電話に登録されているグループ名は転送されません。
 - ・ 車載機の電話帳で表示されるアイコンは、転送元の情報を元にして自動で割り当てられます。ただし、携帯電話の機種や使用環境によっては、表示されるアイコンがすべて同じになることがあります。
 - ・ 電話帳データを転送する際、機種によっては、携帯電話の暗証番号および認証パスワードの入力を求められることがあります。この場合、認証パスワードは“1234”を入力してください。
- 一括転送可能な機種は、電話帳データを転送する際、次のような特徴があります。
 - ・ 転送には 10 分程度かかる場合があります。
 - ・ 電話帳データ転送画面が表示されているときでも他画面に切り替えることができます。この場合、電話帳データ転送は継続されます。

- 電話帳データ転送中は、次のように対応します。
 - ・ 電話帳データ転送中に着信があった場合は、状況によりどちらかが優先されます。着信が優先された場合、着信した電話は携帯電話本体での通話になります。この場合は、通話終了後、再度転送操作をやり直してください。
 - ・ 電話帳データ転送中に発信操作をした場合、転送を継続して発信を中止します。
 - ・ 電話帳データ転送中に“パワー”スイッチを OFF にした場合、転送は中止されます。この場合は、ハイブリッドシステムを始動して、再度転送操作をやり直してください。
- 次の場合、転送済みの電話帳データは車載機の電話帳に保存されます。
 - ・ 車載機のメモリ容量により途中で転送が終了したとき
 - ・ 何らかの原因で転送が中断されたとき
- 車載機の電話帳データを携帯電話に転送することはできません。
- 電話帳データ転送中は、Bluetooth オーディオの接続が切断されることがあります。この場合、転送が終了すると再接続されます。(機種によっては、再接続できないことがあります。)

電話帳に新規データを追加する

車載機の電話帳に直接データを入力して電話帳を作ることができます。

電話帳には、1名のデータにつき、次の項目が登録できます。

名称、名称読み、電話番号（最大3件）、アイコン（各電話番号にそれぞれ1つ）

リモートタッチの **メニュー** または

MENU → **設定・編集** → **電話** →
電話帳設定 → **電話帳設定画面**

1 [電話帳編集] を選択。

2 [新規追加] を選択。



3 各項目を編集する。
(→ P.484)

4 編集が終わったら、[完了] を選択。

- 履歴内容画面 (→ P.467) から、電話帳編集画面を呼び出して新規データを追加することができます。

[新規登録] を選択。



知識

- PBAPに対応している携帯電話の電話帳は、新規データを追加することはできません。

名称、名称読み、電話番号、アイコンの編集をする

電話帳は名称、名称読み、電話番号、アイコンの順で編集することができます。

電話番号は、電話番号 1～3 にそれぞれ 1 件ずつ登録でき、1 名につき最大 3 件登録できます。また、それぞれの電話番号にアイコンを登録できます。

- 1 ソフトウェアキーボードで名称を入力し、[完了] を選択。
- 2 名称読みを入力し、[完了] を選択。
- 3 電話番号を入力し、[完了] を選択。



- 4 登録したいアイコンを選択。



▶ 電話番号を追加する場合

- 5 [はい] を選択。

➡ 手順 3 へ。

▶ 編集を終える場合

- 5 [いいえ] を選択。

電話帳のデータを修正する

登録済みの電話帳データを修正することができます。

リモートタッチの **メニュー** または

MENU → **設定・編集** → **電話** →

電話帳設定 → **電話帳設定画面**

- 1 [電話帳編集] を選択。
- 2 [編集] を選択。



- 3 修正したいデータを選択。
- 4 各項目のスイッチを選択して編集する。(→ P.485)
- 5 [完了] を選択。

知識

- PBAP に対応している携帯電話の電話帳は、電話帳データを修正することはできません。

名称、名称読みの編集をする

- 1 編集する項目（[名称]、[名称読み]）を選択。

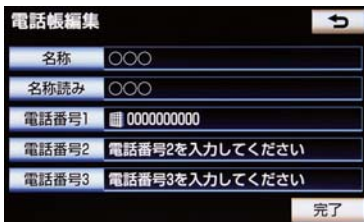

- 2 ソフトウェアキーボードで入力し、[完了] を選択。

電話番号を編集する

電話番号は、電話番号 1～3 にそれぞれ 1 件ずつ登録でき、1 名につき最大 3 件登録できます。また、それぞれの電話番号にアイコンを登録できます。

- 1 [電話番号 1]、[電話番号 2] または [電話番号 3] を選択。
- 2 電話番号を入力し、[完了] を選択。



- 3 登録したいアイコンを選択。

電話帳のデータを削除する

電話帳データは、個別に選択して削除、または全削除ができます。

- お車を手放すときには、個人情報の初期化を行ってください。（→ P.42）

知識

- PBAP に対応している携帯電話の電話帳は、「電話帳自動転送」が設定されている場合、削除することはできません。削除する場合は、「電話帳自動転送」を「しない」にしてから行ってください。

電話帳のデータを個別に削除する

リモートタッチの **メニュー** または **MENU** → **設定・編集** → **電話** → **電話帳設定** → **電話帳設定画面**

- 1 [電話帳編集] を選択。
- 2 [削除] を選択。
- 3 削除したいデータを選択しタッチ。



- 4 [削除] を選択。

5 [はい] を選択。

電話帳のデータをすべて削除する

リモートタッチの **メニュー** または

MENU → **設定・編集** → **電話** →

電話帳設定 → **電話帳設定画面**

1 [電話帳編集] を選択。

2 [削除] を選択。

3 [全選択] を選択。



4 [削除] を選択。

5 [はい] を選択。

ワンタッチダイヤルを登録する

電話帳に登録してある任意の電話番号を、最大 18 件までワンタッチダイヤルに登録することができます。

ワンタッチダイヤルは走行中でも使用できるため、よく利用する電話番号を登録しておく便利です。

リモートタッチの **メニュー** または

MENU → **設定・編集** → **電話** →

電話帳設定 → **電話帳設定画面**

1 [ワンタッチダイヤル編集] を選択。

2 [登録] を選択。

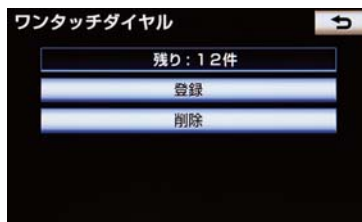

3 登録したいデータを選択。

4 登録したい電話番号を選択。

5 登録したいスイッチを選択。

● ページを切り替えるとき

→ **ワンタッチ 1** ・ **ワンタッチ 2** ・ **ワンタッチ 3** のいずれかを選択。

- 6 登録済みのスイッチを選択したとき
→ 置き換えてもよいときは [はい] を選択。

ワンタッチダイヤルを削除する

ワンタッチダイヤルの1～18は、個別に選択して削除できます。
全削除すると、18件すべてが削除できます。

ワンタッチダイヤルを個別に削除する

リモートタッチの **メニュー** または
MENU → **設定・編集** → **電話** →
電話帳設定 → **電話帳設定画面**

- 1 [ワンタッチダイヤル編集] を選択。
- 2 [削除] を選択。

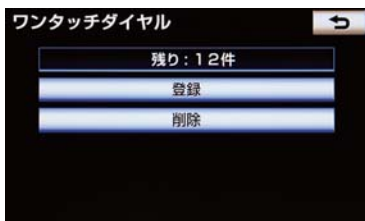

- 3 削除したいワンタッチダイヤルを選択。
- 4 [削除] を選択。
- 5 [はい] を選択。

ワンタッチダイヤルをすべて削除する

リモートタッチの **メニュー** または
MENU → **設定・編集** → **電話** →
電話帳設定 → **電話帳設定画面**

- 1 [ワンタッチダイヤル編集] を選択。
- 2 [削除] を選択。



- 3 [全選択] を選択。
- 4 [削除] を選択。
- 5 [はい] を選択。

履歴データを自動転送する

PBAP に対応している携帯電話では、Bluetooth 接続時に携帯電話の履歴データを自動転送することができます。

リモートタッチの **メニュー** または

MENU → **設定・編集** → **電話** →

電話帳設定 → **電話帳設定画面**

- 1 [電話帳編集] を選択。
- 2 [転送] を選択。
- 3 [履歴自動転送] を選択し、[する] を選択。



- 4 [完了] を選択。

知識

- 自動転送は下記のタイミングで行われます。
 - ・ “パワー” スイッチをアクセサリモードまたは ON モードにし、初めて携帯電話が Bluetooth 接続されたとき。
 - ・ 使用する携帯電話を切り替えて、Bluetooth 接続されたとき。

転送失敗画面が表示されたとき

- 転送操作を最初からやり直してください。

履歴のデータを削除する

履歴データは、個別に選択して削除、または全削除ができます。

- 履歴データを全削除したいとき
 - ➔ 履歴を削除する。(→ P.469)
- お車を手放すときには、個人情報の初期化を行ってください。(→ P.42)

知識

- PBAP に対応している携帯電話の履歴は、「履歴自動転送」が設定されている場合、削除することはできません。削除する場合は、「履歴自動転送」を「しない」にしてから行ってください。

履歴のデータを個別に削除する

リモートタッチの **メニュー** または
MENU → **設定・編集** → **電話** →
電話帳設定 → **電話帳設定画面**

- 1 [履歴削除] を選択。
- 2 [全履歴削除]・[着信履歴削除]・
[発信履歴削除] のいずれかを選択。
- 3 削除したいデータを選択。



- 4 [削除] を選択。
- 5 [はい] を選択。

4. ハンズフリーの詳細設定を変更する

電話詳細設定画面を表示する

リモートタッチの **メニュー** または **MENU** → **設定・編集** → **電話** → **設定・編集画面**

1 [電話詳細設定] を選択。

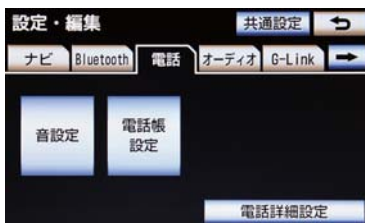

2 各設定をする。

項目	ページ
着信割り込み表示	490
電話帳転送時の完了表示	491
履歴転送時の完了表示	491
着信時画像表示	492
着信時画像の回転設定	492
電話詳細設定の初期化	493

3 [完了] を選択。

着信割り込みを表示する

ハンズフリー以外の画面が表示されているときに電話がかかってきた場合の、画面の表示方法を選択できません。

リモートタッチの **メニュー** または **MENU** → **設定・編集** → **電話** → **電話詳細設定** → **電話詳細設定画面**

1 [着信割り込み表示] を選択。

2 [全画面] または [簡易] を選択。

[全画面] : 着信中、通話中および応答保留中に各画面が表示され、電話スイッチおよび画面のスイッチで操作ができます。

[簡易] : 着信中、通話中および応答保留中に各画面が表示され、電話スイッチおよび画面のスイッチで操作ができます。

電話帳転送の完了を表示する

PBAP に対応している携帯電話と Bluetooth 接続後、電話帳データの自動転送が完了したときに、完了表示を画面に表示するかしないかを選択できます。



リモートタッチの **メニュー** または **MENU** → **設定・編集** → **電話** → **電話詳細設定** → **電話詳細設定画面**

1 [電話帳転送確認表示] を選択し、**[する]** を選択。

- 解除するとき
→ **[しない]** を選択。

知識

- 電話帳の自動転送は、PBAP に対応していない携帯電話では行うことができません。

履歴転送の完了を表示する

PBAP に対応している携帯電話と Bluetooth 接続後、履歴データの自動転送が完了し、初めて履歴リスト画面にしたときに完了表示を表示するかしないかを選択できます。



リモートタッチの **メニュー** または **MENU** → **設定・編集** → **電話** → **電話詳細設定** → **電話詳細設定画面**

1 [履歴の転送確認表示] を選択し、**[する]** を選択。

- 解除するとき
→ **[しない]** を選択。

知識

- 履歴の自動転送は、PBAP に対応していない携帯電話では行うことができません。

着信時画像を表示する

PBAP に対応している携帯電話で電話帳データに画像情報がある場合に、着信時に画像を表示するかしないかを選択できます。



リモートタッチの **メニュー** または **MENU** → **設定・編集** → **電話** → **電話詳細設定** → **電話詳細設定画面**

- 1 [着信時の画像表示] を選択し、[する] を選択。

- 解除するとき
→ [しない] を選択。

知識

- 着信時画像表示は、PBAP に対応していない携帯電話では行うことができません。

着信時画像の回転を設定する

PBAP に対応している携帯電話で着信時画像を表示するに設定している場合、画像の方向を変更できます。



リモートタッチの **メニュー** または **MENU** → **設定・編集** → **電話** → **電話詳細設定** → **電話詳細設定画面**

- 1 [画像回転] を選択し、使用したい方向を選択。

知識

- 着信時画像の回転設定は、PBAP に対応していない携帯電話では行うことができません。

電話詳細設定を初期化する

各設定を初期設定の状態にもどすことができます。

リモートタッチの **メニュー** または

MENU → **設定・編集** → **電話** →

電話詳細設定 → **電話詳細設定画面**

1 [初期状態] を選択。



2 [はい] を選択。

5. Bluetooth の設定を変更する

ここでは、携帯電話と Bluetooth に関する次の設定の説明をしています。

項目	ページ
携帯電話の登録・削除	494
通信機器の選択	495
ポータブル機の選択	324
車載機の Bluetooth 設定の変更	501

携帯電話を登録する

- 「携帯電話を登録する」(→ P.455) をご覧ください。

Bluetooth 電話機の登録を削除する

機器登録は、個別に選択して削除、または全削除ができます。

機器登録を個別に削除する

リモートタッチの **メニュー** または **MENU** → **設定・編集** → Bluetooth → **機器登録** → **機器登録画面**

- 1 [削除] を選択。



- 2 削除したい携帯電話を選択し、[削除] を選択。

- 3 [はい] を選択。

- 電話機の詳細情報を確認するとき
→ [編集] を選択して、確認したい電話機を選択。(→ P.496)

- データ通信中に電話機の登録を削除する

データ通信中に携帯電話の登録を削除すると、メッセージが表示されません。

- 通信を終了するとき
→ [はい] を選択。
- 通信を継続するとき
→ [いいえ] を選択。
・ [いいえ] を選択した場合は、データ通信終了後、再度手順 **2** からやり直します。

知識

- 緊急通報中 (ヘルプネット動作中) は、携帯電話の登録を削除することはできません。

機器登録をすべて削除する

リモートタッチの **メニュー** または
MENU → **設定・編集** → **Bluetooth** →
機器登録 → **機器登録画面**

- 1 **〔削除〕** を選択。
- 2 **〔全選択〕** を選択。
- 3 **〔削除〕** を選択。
- 4 **〔はい〕** を選択。

使用する通信機器を選択する

携帯電話の登録をすると、一番新しく登録した携帯電話が車載機で使用する携帯電話として選択されます。複数の携帯電話を使用するときや通信モジュールを使用するときは、必要に応じて通信機器を選択します。

- 携帯電話の登録について
 ➔ 「携帯電話を登録する」(→ P.455)

リモートタッチの **メニュー** または
MENU → **設定・編集** → **Bluetooth** →
設定・編集画面

- 1 **〔電話機接続〕** を選択。



- 2 携帯電話を使用するときは、携帯電話を Bluetooth 接続可能状態にする。
- 3 使用する携帯電話または **〔通信モジュール (DCM)〕** を選択。



- Bluetooth 接続中の携帯電話は、作動表示灯が点灯します。
- 他の携帯電話が Bluetooth 接続中のときは、確認のメッセージが表示されます。切断してよければ、**〔はい〕** を選択します。
- 接続完了のメッセージが表示されたら、携帯電話が使用できます。

知識

- 携帯電話は車載機に最大5台まで登録することができますが、本機で使用できるのは電話機選択で選択された携帯電話のみです。
- Bluetooth オーディオ再生中に電話機選択をした場合、音声途切れることがあります。

データ通信中に通信機器を選択する

データ通信中に電話機選択をすると、メッセージが表示されます。

- 通信を終了するとき
→ **[はい]** を選択。
- 通信を継続するとき
→ **[いいえ]** を選択。
・ **[いいえ]** を選択した場合は、データ通信終了後、再度手順 **3** からやり直します。

知識

- 緊急通報中（ヘルプネット動作中）は、携帯電話の登録を削除することはできません。

電話機詳細情報を表示する

電話機詳細情報は、車載機に登録されている携帯電話または通信モジュールに関する情報の表示と設定をすることができます。

- 情報は、次の項目が表示されます。

項目	内容
機器名称	車載機に表示される携帯電話または通信モジュールの名称です。任意の名称に変更することができます。
機器アドレス	機器固有のアドレスで、変更することはできません。
自局電話番号	携帯電話の電話番号です。
対応プロファイル	携帯電話で対応しているプロファイルで、変更することはできません。

リモートタッチの **メニュー** または

MENU → **設定・編集** → **Bluetooth** →
機器登録 → **機器登録画面**

1 **[編集]** を選択。

2 詳細情報を表示したい携帯電話を選択。



3 各項目を確認する。

- この画面で、次の操作を行うことができます。
 - ・ 機器名称の変更（携帯電話使用時）
 - ・ DCMの電話帳として利用する（携帯電話使用時）
 - ・ Bluetooth オーディオとの接続方法（Bluetooth オーディオ使用時）
 - ・ ロック No.（通信モジュール使用時）
 - ・ 自動着信拒否（通信モジュール使用時）
 - ・ 発信制限（通信モジュール使用時）
 - ・ 利用電話帳（通信モジュール使用時）

知識

- 自局電話番号は携帯電話の機種によっては、表示されない場合があります。

携帯電話の名称を変更する

▶ 携帯電話使用時

車載機に表示される携帯電話の名称を、任意の名称に変更することができます。

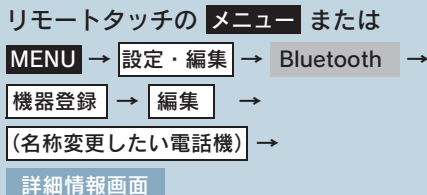

1 [機器名称] を選択。



2 ソフトウェアキーボードを使用して名称を入力し、[完了] を選択。

3 [完了] を選択。

知識

- 車載機で機器名称を変更しても、携帯電話に登録されている機器名称は変更されません。

DCM の電話帳として利用する

▶通信モジュール使用時

車載機に登録してある携帯電話の電話帳を通信モジュール使用時でも利用することができます。

リモートタッチの **メニュー** または
MENU → **設定・編集** → **Bluetooth** →
機器登録 → **編集** →
(利用したい電話機) → **詳細情報画面**

- 1 [DCM の電話帳として利用] を選択。
- 2 [する] または [しない] を選択。
- 3 [完了] を選択。

Bluetooth オーディオとの接続方法を設定する

▶携帯電話使用時

Bluetooth オーディオとの接続を車載機側からするか、Bluetooth オーディオからするかを設定することができます。

リモートタッチの **メニュー** または
MENU → **設定・編集** → **Bluetooth** →
機器登録 → **編集** →
(接続したい Bluetooth オーディオ) →
詳細情報画面

- 1 [接続方法] を選択し、[車載機から] を選択。

- Bluetooth オーディオから接続するとき
 → [ポータブル機から] を選択。

- 2 [完了] を選択。

ロック No. を変更する

▶通信モジュール使用時

セキュリティの設定および解除をするには、ロック No. の入力が必要です。ロック No. は 4 桁の数字で、初期設定は「0000」になっています。セキュリティを使用するときは、必ずロック No. を変更してからご使用ください。

- ロック No. を変更するときは他人にわかりにくい番号にしておいてください。

注意

- ロック No. を変更するときは、ロック No. を忘れないように管理してください。ロック No. を忘れると、レクサス販売店でもセキュリティを解除することができません。万一ロック No. を忘れてしまった場合は、セキュリティ設定の初期化を行ってください。(→ P.501) ただし、セキュリティ設定の初期化を行うと、電話帳データも削除されます。

リモートタッチの **メニュー** または
MENU → **設定・編集** → **Bluetooth** →
機器登録 → **編集** →
通信モジュール (DCM) →
通信モジュール詳細情報画面

- 1 [ロック No.] を選択。
- 2 現在のロックNoを入力し、[完了] を選択。
 - 間違えたとき
→ [修正] を選択。
- 3 新しいロックNoを入力し、[完了] を選択。
 - 間違えたとき
→ [修正] を選択。
- 4 [はい] を選択。
- 5 [完了] を選択。

自動で着信拒否する

▶通信モジュール使用時

電話機選択で通信モジュールを選択している場合は、自動着信拒否の設定をすることができます。自動着信拒否をするに設定すると、通信モジュールの電話番号に電話がかかってくる時、自動で着信を拒否します。ただし、ヘルプネットの呼び返し待機状態の間のみ、一時的に自動着信拒否を解除します。

ハンズフリーを通信モジュールで使用しているとき、電話に出たくない場合に使用します。

リモートタッチの **メニュー** または
MENU → **設定・編集** → **Bluetooth** →
機器登録 → **編集** →
通信モジュール (DCM) →
通信モジュール詳細情報画面

- 1 [自動着信拒否] を選択。
- 2 [する] を選択。
 - 解除するとき
→ [しない] を選択。
- 3 [完了] を選択。
- 4 設定を変更したとき
→ ロック No. を入力し [完了] を選択。

通信モジュールの発信制限をする

▶通信モジュール使用時

電話機選択で通信モジュールを選択している場合は、通信モジュールの発信制限を設定すると、次の機能を使用できなくすることができます。

- ダイヤル発信
- 電話帳発信
- 履歴発信
- ワンタッチ発信
- 音声認識発信
- ナビからの発信
- 電話機選択
(携帯電話から通信モジュールへの変更をすることができなくなります。)

リモートタッチの **メニュー** または
MENU → **設定・編集** → **Bluetooth** →
機器登録 → **編集** →
通信モジュール (DCM) →
通信モジュール詳細情報画面

1 [発信制限] を選択。

2 [する] を選択。

- 解除するとき
➔ [しない] を選択。

3 [完了] を選択。

4 設定を変更したとき

- ➔ ロック No. を入力し [完了] を選択。

電話帳制限をする

▶通信モジュール使用時

電話帳制限をすると、次の機能を使用できなくすることができます。

- 電話帳画面の表示、電話帳データの転送・登録・修正・削除、電話帳発信
- ワンタッチダイヤル画面の表示、ワンタッチダイヤルの登録・削除、ワンタッチダイヤル発信
- 発信時および着信時の相手先名称の表示
- 全履歴画面、発信履歴画面および着信履歴画面の表示、履歴の削除、履歴発信
- 電話機詳細情報画面の表示
- ロック No. の変更

リモートタッチの **メニュー** または

MENU → **設定・編集** → Bluetooth →

機器登録 → **編集** →

通信モジュール (DCM) →

通信モジュール詳細情報画面

1 [電話帳制限] を選択。

2 [する] を選択。

- 解除するとき
➔ [しない] を選択。

3 [完了] を選択。

4 設定を変更したとき

- ➔ ロック No. を入力し [完了] を選択。

通信モジュールで利用する携帯電話の電話帳をコピーする

▶通信モジュール使用時

通信モジュールで利用する携帯電話の電話帳をコピーします。

利用するには登録してある携帯電話の電話帳を通信モジュールで利用できるようにしておく必要があります。(→ P.498)

リモートタッチの **メニュー** または

MENU → **設定・編集** → Bluetooth →

機器登録 → **編集** →

通信モジュール (DCM) →

通信モジュール詳細情報画面

1 [利用電話帳] を選択。

2 電話帳を利用したい携帯電話を選択。

3 [追加] または [上書き] を選択する。

- やめたいときは
➔ [中止] を選択。

通信モジュール (DCM) 設定を初期化する

各設定を初期設定の状態に戻すことができます。

※ 初期状態に戻すと、すべての電話帳データも削除されます。

リモートタッチの **メニュー** または
MENU → **設定・編集** → **Bluetooth** →
機器登録 → **編集** →
通信モジュール (DCM) →
通信モジュール詳細情報画面

1 [初期状態] にタッチ。

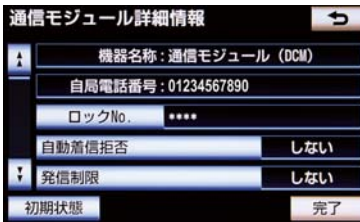

2 [はい] にタッチ。

車載機の Bluetooth 情報を編集する

Bluetooth 設定は、車載機に関する Bluetooth 設定情報の表示と設定の変更をすることができます。

- Bluetooth 設定画面で、次の情報を確認できます。

項目	内容
機器名称	Bluetoothネットワーク内での車載機の名称です。任意の名称に変更することができます。
パスキー	携帯電話を車載機に登録する際のパスワードです。4～8桁の任意の数字に変更することができます。
機器アドレス	車載機に登録されている機器固有のアドレスで、変更することはできません。機器名称やパスキーを他のBluetooth機器と同じにしてしまい、ネットワーク内での車載機の区別がつけられなくなってしまう場合に参考にすることができます。
対応プロファイル	車載機で対応しているプロファイルで、変更することはできません。

リモートタッチの **メニュー** または
MENU → **設定・編集** → **Bluetooth**
→ **Bluetooth 詳細設定** →
Bluetooth 詳細設定画面

1 各項目を確認する。



- この画面で、次の操作を行うことができます。
 - ・ 機器名称の変更 (→ P.502)
 - ・ パスキーの変更 (→ P.502)
 - ・ 電話機自動接続の設定 (→ P.503)
 - ・ 携帯電話接続確認表示の設定 (→ P.503)
 - ・ Bluetoothオーディオ接続確認表示の設定 (→ P.323)

2 [完了] を選択。

車載機の名称を変更する

Bluetooth ネットワーク内での車載機の名称を、任意の名称に変更することができます。

リモートタッチの **メニュー** または **MENU** → **設定・編集** → **Bluetooth** → **Bluetooth 詳細設定** → **Bluetooth 詳細設定画面**

1 [機器名称] を選択。



2 ソフトウェアキーボードで入力し、[完了] を選択。

知識

- 機器名称を変更した場合、Bluetoothオーディオ設定の機器名称 (→ P.325) も同時に変更されます。パスキーについては、それぞれ別の数字を設定することができます。

パスキーを変更する

パスキーは4～8桁の任意の数字に変更することができます。

リモートタッチの **メニュー** または **MENU** → **設定・編集** → **Bluetooth** → **Bluetooth 詳細設定** → **Bluetooth 詳細設定画面**

1 [パスキー] を選択。



2 4 ~ 8 桁の範囲で任意の数字を入力し、[完了] を選択。

- 修正するとき
➔ [修正] を選択。
- パスキーはBluetoothオーディオ設定のパスキー (→ P.327) と別の数字を設定することができます。

自動で電話機を接続する

▶ 携帯電話使用時

“パワー” スイッチを OFF からアクセサリモードまたは ON モードにするたびに、選択した携帯電話と自動的に Bluetooth 接続します。

リモートタッチの **メニュー** または

MENU → **設定・編集** → Bluetooth

→ **Bluetooth 詳細設定** →

Bluetooth 詳細設定画面

1 [自動接続] を選択し、[する] を選択。

- 通常はこの状態で使用してください。
- 携帯電話はBluetooth接続可能な状態にしておいてください。
- 解除するとき
➔ [しない] を選択。

2 [完了] を選択。

電話機の接続確認を表示する

▶ 携帯電話使用時

“パワー” スイッチを OFF からアクセサリモードまたは ON モードにして、携帯電話と自動的に Bluetooth 接続したときに、接続確認の表示を画面上部に表示するかしないかを選択できます。



リモートタッチの **メニュー** または

MENU → **設定・編集** → Bluetooth

→ **Bluetooth 詳細設定** →

Bluetooth 詳細設定画面

1 [電話機の接続確認表示] を選択し、[する] を選択。

- 解除するとき
➔ [しない] を選択。

2 [完了] を選択。

車載機の Bluetooth 情報を初期化する

各設定を初期設定の状態にもどすことができます。

リモートタッチの **メニュー** または **MENU** → **設定・編集** → **Bluetooth** → **Bluetooth 詳細設定** → **Bluetooth 詳細設定画面**

1 [初期状態] を選択。



2 [はい] を選択。

※G-Link を利用するには、別途利用手続きをしていただく必要があります。

1 はじめに

1. ご利用の前に知っておいて
いただきたいこと 508
 - 安全にご利用するため
注意すること 508
 - 掲載画面について 508
 - 通信機器について 509
 - 通信モジュール (DCM) について ... 509
 - データ通信時の留意事項 510
2. G-Linkについて 512
 - G-Link について 512
 - サービス内容について 513

2 各種手続きをする

1. 利用手続きをする 514
 - 利用手続きの手順 514
 - 利用開始操作をする 515
 - 有料コンテンツのご利用に
ついて 516
 - 解約手続きについて 517
 - 解約手続きをする 518
 - お車を手放す際にすること 518

3 G-Linkトップ画面

1. G-Linkトップ画面 519
 - G-Link 画面の使い方 519

4 G-BOOK.comで情報を探す (メインメニュー)

1. G-BOOK.comで情報を探す
(メインメニュー) 520
 - メインメニュー画面の使い方 520

5 よく使う情報を登録する (Myリクエスト)

1. よく使う情報を登録する
(Myリクエスト) 521
 - My リクエストについて 521
 - My リクエスト画面で操作する 522
 - My リクエストを使う 525
 - 音声認識でリクエストをする 526
 - My リクエストの編集をする 527

6 よく使う情報を登録する (Gメモリ地点)

1. Gメモリ地点 528
 - Gメモリ地点について 528
 - Gメモリ地点を登録する 528
 - Gメモリ地点を表示する 528

7 G-BOOKで目的地を探す

1. Gで設定 530
 - Gで設定について 530
 - Gで設定画面を表示する 530
2. WEB検索 532
 - WEB 検索で目的地を設定する 532

8 地図画面から使う

- 1. 地図画面から使う 535
 - 地図画面から使う 535

9 画面操作の説明

- 1. ブラウザ 536
 - ブラウザ画面で操作する 536
- 2. G情報マーク 540
 - G 情報マークを表示する 540
 - 施設の情報を表示する 540
 - G 情報マークを非表示にする 540

10 パソコンや携帯電話・スマートフォンで利用する

- 1. パソコンや携帯電話・スマートフォンで利用する 542
 - パソコンや携帯電話・スマートフォンで利用する 542

11 サービスの使い方

- 1. ヘルプネット (エアバッグ連動タイプ) 544
 - ヘルプネットについて 544
 - 各部の名称とはたらき 545
 - 安全のために 546
 - サービス開始操作をする 548
 - 緊急通報をする 550
 - 保守点検をする 555
 - 表示灯について 558
 - 緊急通報できない場合について 560
 - 故障とお考えになる前に 562

- 2. レクサスオーナーズデスク 563
 - レクサスオーナーズデスクについて 563
 - レクサスオーナーズデスクを使う 564
 - 手動で情報を取得する 565
- 3. レクサス緊急サポート24 566
 - レクサス緊急サポート 24 について 566
- 4. リモートメンテナンスサービス 567
 - リモートメンテナンスサービスについて 567
 - ウォーニング通知 567
- 5. マップオンデマンド (地図差分更新) 568
 - マップオンデマンドとは 568
 - 地図を更新する 573
 - 故障とお考えになる前に 576
- 6. ドライブプラン 577
 - ドライブプランを利用する 577
- 7. G-Security 578
 - G-Security について 578
 - 初期設定の確認・変更 579
 - アラーム作動を通知する 581
 - エンジン始動を通知する 582
 - うっかり通知を通知する 582
 - リモート確認をする 583
 - 車両の位置を追跡する 585
 - 警備員を派遣する 585
 - G 暗証番号ログインの登録 585

8. 携帯電話での操作について	586
G-Security	586
マイカーインフォメーション	587
9. Gルート探索 (プローブ情報付)	588
Gルート探索をする (プローブ情報付)	588
10. 渋滞予測	590
渋滞予測情報を表示する	590
11. 周辺情報	594
周辺情報について	594
周辺情報を設定する	594
周辺情報を取得する	595
12. ETC割引情報	596
ETC 割引情報を表示する	596
13. G-駐車場	597
G- 駐車場について	597
14. CDタイトル情報取得	599
タイトル情報を取得する	599

12 各種登録・設定

1. G-Link詳細設定.....	600
サポートアドレスについて	600
継続手続きについて	600
G-Link 詳細設定を変更する	601
通信ロックを使う	602
暗証番号を変更する	605
2. プライバシー設定	607
設定・編集画面を表示する	607
プライバシー設定を変更する	607
3. 契約内容・契約者情報の 確認・変更	608

13 こんなメッセージが表示されたときは

1. こんなメッセージが 表示されたときは.....	609
こんなメッセージが 表示されたときは	609

本機で携帯電話を利用する際には、必ず動作確認済携帯電話をレクス販売店または <http://lexus.jp> でご確認ください。なお、動作確認は、一定の条件下で確認したものです。そのため、携帯電話の仕様変更などにより、動作確認済機種でも、確認内容が変更になることがありますので、あらかじめご了承ください。

1. ご利用の前に知っておいていただきたいこと

安全にご利用するため注意すること

G-Link をご利用になるときは、次の注意事項を必ずお守りの上、正しくお使いください。

警告

- 安全のため、運転者は走行中に極力操作（音声操作も含む）をしないでください。走行中の操作はハンドル操作を誤るなど、思わぬ事故につながるおそれがあります。車を停車させてから操作をしてください。なお、走行中に画面を見るときは、必要最小限の時間にしてください。

走行中の操作、表示規制について

- 走行中に G-Link をご利用になると、安全のため、操作の一部を制限したり、コンテンツによってはブラウザのコンテンツ表示部分を覆って、メッセージを表示します。このようなコンテンツをご覧になるときは、安全な場所に車を停車させてご覧ください。

掲載画面について

本書で使用している画面の表示内容は、サンプル表示となっております。

通信機器について

G-Link は、通信モジュール (DCM) を利用して、データ通信を行います。

- サービスによっては、別途 Bluetooth 携帯電話が必要となります。

サービス	▶G-Link データ通信/ヘルプネットと レクサスオーナーズデスクの音声通話	ハンズフリー通話
G-Link	通信モジュール (DCM)	Bluetooth 携帯電話※ 通信モジュール (オプションの自動車専用ハンズフリー電話契約時のみ)

※ 本機で動作確認済みの機種については、レクサス販売店または <http://lexus.jp> でご確認ください。

通信モジュール (DCM) について

通信モジュール (DCM) は通信アンテナを使用します。

通信アンテナは、ルーフ後端 (メインアンテナ) とインストルメントパネル (サブアンテナ) に内蔵されています。

知識

- 本製品は、電波法および電気通信事業法の基準に適合しています。製品に貼り付けてあるシールはその証明です。シールをはがさないでください。
- 本製品を分解・改造すると、法律により罰せられることがあります。

■ペースメーカーやその他の医療用電気機器をお使いの方は

データ通信時の電波について、次の点にご注意ください。

警告

- 植え込み型心臓ペースメーカーや植え込み型除細動器をお使いの方は、通信アンテナから 22cm 以内にこれらの医療用電気機器が近づくような姿勢をとらないようにしてください。上記以外の医療用電気機器をお使いの方は、G-Link をお使いになる前に、医療用電気機器の製造事業者などに個別にご相談ください。データ通信に伴う電波により、医療用電気機器の作動に影響を与えるおそれがあります。

データ通信時の留意事項

G-Link は、データ取得時に通信を行います。

次の点をご理解の上、正しくお使いください。

- 通信方式は、KDDI 株式会社の CDMA 方式の au 携帯電話と同一です。CDMA 1X WIN サービスエリアでは、最大 2.4Mbps データ通信サービスがご利用いただけます。それ以外の CDMA 1X サービスエリアでは、最大 144kbps データ通信サービスとなります。同社サービスエリア図をご参照ください。なお、通信状況は様々な要因で変動します。必ずしもサービスエリア内にいれば、常に通信が可能というわけではありません。
- 次のような通信環境では、データ通信できません。
 - ・ トンネルの中にいるとき
 - ・ 地下駐車場にいるとき
 - ・ 山奥などの通信圏外にいるとき
 - ・ 回線が混雑しているなど、発信規制中のとき

● G-Link はデータ取得に通信を利用するため、通信環境の整わない状況では通信を利用するサービスはすべて利用できません。

- この先、通信事業者にて通信に使用する電波が変更もしくは打ち切りになった場合、G-Link が使用できなくなります。(その場合には事前にご連絡します。)

知識

- データ通信に関する通信料金は G-Link 利用料金に含まれています。
- データ取得までの時間は、車載機の状態やデータの内容、電波状態によって異なります。

- ヘルプネット (→ P.544) での緊急通報中は、G-BOOK センターに接続できません。
- 画面上部 (タイトル) に、ネットワーク接続中は「接続中」、コンテンツ読み込み中は「しばらくお待ちください」が表示されます。また、コンテンツ読み込み中は、タイトルの下に読み込み状況がバーで表示されます。バーの表示が消えて、コンテンツのタイトルが表示されたら、画面の操作を行ってください。
 - ・ 走行中のためにコンテンツの表示が制限されている場合は、コンテンツの読み込みが終了すると、「ピツ」という音でもお知らせします。



- 通信中は、ネットワーク接続中であることをお知らせするため、現在地画面などに通信中マークが表示されます。



知識

- GPS 信号を長い間(数カ月間)受信していないとき、または 12V バッテリーとの接続が断たれたときは、データ通信ができなくなることがあります。この場合は、GPS 信号が受信できる場所(→P.171)に車を移動し、リモートタッチの **現在地** または **MAP** を押して地図画面以上に GPS マークが表示されることを確認した後、再度試してみてください。



GPS マーク

知識

- 受信レベル表示が「圏外」と表示されている場合でも、本機はデータ取得動作を行います。一定時間経過してもデータ取得できない場合は、自動的に中止します。中止までの時間は本機の通信状態によって異なります。

受信レベルについて

画面右上に受信レベルが表示されます。データ通信時の目安にしてください。



表示

圏外 DCM DCM DCM DCM DCM

レベル

圏外 弱 ←————→ 強

2. G-Link について

G-Link について

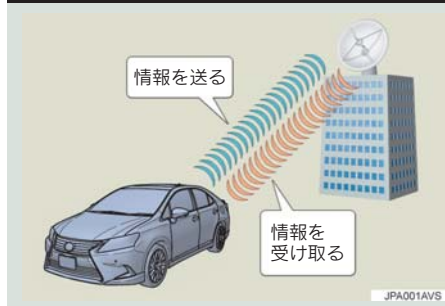

いつでも、どこでも、お客様のお車をネットワークでサポートするレクサス専用のテレマティクスサービスです。トヨタが開発した「G-BOOK」にレクサス専用サービスである「レクサス緊急サポート 24」をプラス。「レクサスオーナーズデスク」との連携により、最先端のサービスを提供致します。

G-BOOK

トヨタが開発したテレマティクスサービスです。G-BOOKセンターに接続し、以下のようなサービスを提供します。

- ヘルプネット
- G-Security
- マップオンデマンド
- G ルート探索（プローブ情報付）
- 渋滞予測

レクサスオーナーズデスク

レクサスオーナー専用のコールセンターです。フリーダイヤルにお電話をしていただくと、レクサスケアコミュニケーターがG-BOOKと連携し、以下のようなご要望に24時間・365日お答えします。

- ドライブサポート
(ナビゲーションシステムの目的地設定や施設情報案内など)
- 予約サービス
- 各種問い合わせ

レクサス緊急サポート 24

レクサス専用のサービスです。事故や故障など、万一のトラブルに24時間対応します。故障の場合には、ドライバーと同乗者の帰宅や宿泊などの費用を、一定の条件で負担したり、以下のようなサービスを提供します。

- 現場緊急修理サポート
- レッカーサポート
- 故障時臨時費用サポート
(臨時交通費・臨時宿泊費・修理後の搬送費)
- 保険会社取り次ぎサービス
- 緊急伝言サービス

サービス内容について

主なサービス	G-Link
緊急通報サービス ヘルプネット	P.544
ナビ操作をサポート レクサスオーナーズデスク	P.563
地図更新サービス マップオンデマンド	P.568
レクサス緊急サポート 24	P.566
パソコンや携帯電話と連携 ドライブプラン	P.577
カーセキュリティサービス G-Security	P.578
最適ルートの探索 G ルート探索（プローブ情報付）	P.588
ルート上の渋滞を予測 渋滞予測	P.590
エコドライブをサポート ハーモニアスドライビングナビゲーター	P.372
インターネットで施設検索サービス WEB 検索	P.532
ルート上や目的地周辺の情報サービス 周辺情報	P.594
選択ルートの割引率表示 ETC 割引情報	P.596
満空情報付の駐車場情報 G- 駐車場	P.597
ドライブに役立つ情報コンテンツ G-BOOK.com	P.520
最新の楽曲情報をダウンロード CD タイトル情報取得	P.599

● 掲載の情報は、2013年1月現在のサービスです。サービス内容は変更する場合がありますのであらかじめご了承ください。

● 最新のサービスは、<http://lexus.jp> でご確認ください。

1. 利用手続きをする

利用手続きの手順

下図にしたがって、利用手続きとそれに伴う各種設定を行ってください。



* ヘルプネットサービス開始操作は必ず契約者本人が行うようにしてください。

利用開始操作をする

- 利用開始操作は、可能な限り見晴らしの良い場所で行ってください。

リモートタッチの **メニュー** または
MENU → **情報・G** → **(G-Link)** →
 G-Link 画面

1 [メインメニュー] を選択。



2 [G-BOOK.com] を選択。



- 画面が上記と異なる場合は、前ユーザーの解約手続きが完了していません。G-Link サポートセンターにご連絡ください。

G-Link サポートセンター

全国共通・フリーコール

 0800-300-3388

受付時間 9:00 ~ 18:00

月曜～金曜（除く祝祭日）

- 中古車の場合、[G-BOOK.com] を選択したあとに、通信初期設定画面が表示されることがあります。この場合は、画面の指示にしたがって操作してください。

3 本人確認画面が表示されたら、画面の指示にしたがって、確認・操作をする。

4 サービス内容などを確認し、画面の指示にしたがって操作する。

- G 暗証番号の設定をしていない方
 → G 暗証番号の設定が表示される。
 画面の指示にしたがって、確認・操作する。
- [G 暗証番号] は、有料コンテンツの購入や G-Security の設定変更など暗証番号が必要などに入力していただく 4 桁の番号です。

5 G-BOOK 利用手続き完了後、ヘルプネットのサービス開始案内が表示されたら、[はい] を選択し、ヘルプネットのサービス開始操作* (→ P.548) を行う。

- ヘルプネットセンターの音声案内にしたがい、現在地とマイク音声を確認する。
- サービス開始操作* が正常に完了しないと、ヘルプネットサービスの提供ができません。

* ヘルプネットサービス開始操作は必ず契約者本人が行うようにしてください。

有料コンテンツのご利用について

有料コンテンツを購入・解約する

G-Link 有料コンテンツの購入・解約には、次の手続きが必要になります。

また、利用料金はコンテンツ毎に異なります。

■有料コンテンツ購入手続き

- 有料コンテンツを購入する際は、画面の指示にしたがって、「規約への同意」「購入方法と支払い方法の確認」「G 暗証番号の入力」を実行し、ご利用ください。

■有料コンテンツ解約手続き

リモートタッチの **メニュー** または

MENU → **情報・G** → (G-Link) →

メインメニュー → **G-BOOK.com** →

ユーザー → **ユーザー画面**

1 [コンテンツ購入履歴/解約] を選択。

2 [コンテンツ契約内容の確認] を選択。

3 申し込み時に登録した「G 暗証番号」を入力し、解約する。

知識

- 「G 暗証番号」は、お客様情報を確認・変更するときや、一部のサービスを車載機や携帯電話から利用するときに入力していただく 4 桁の番号です。

解約手続きについて

お車を手放すときなど、G-Link を解約するときは、状況に応じて、次の手続きを行ってください。

＜車載機で解約する場合＞
解約手続きをする→ P.518



＜お車を手放す場合＞
個人情報の初期化をする→ P.42

解約しないで車を手放したときなど



G-Link サポートセンターに連絡して解約する

G-Link サポートセンター
全国共通・フリーコール

 0800-300-3388

受付時間 9:00 ~ 18:00
月曜～金曜（除く祝祭日）

注意

- 車載機に保存した情報は、車載機で解約したときのみ消去できます。
- お客様の大切な情報を保護するため、お車を手放すときは、車載機で解約手続きおよび初期化を必ず行ってください。

解約手続きをする

G-Link の利用登録を解除するとき、次の手順で実施してください。

- 1 リモートタッチの **メニュー** または **MENU** を押す。(→ P.20)
- 2 [設定・編集] を選択。
- 3 **G-link** を選択。
- 4 [G-Link 詳細設定] を選択。

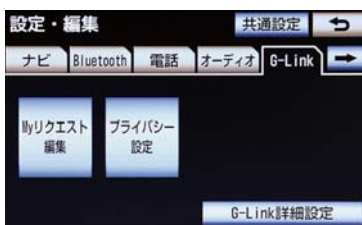

- 5 [契約解除] を選択。



- 6 画面の指示にしたがって操作する。

知識

- ユーザー画面からでも解約手続きができます。

お車を手放す際にすること

- 解約手続きをただけでは、車載機に保存したお客様の情報は消去されません。
- お客様の大切な情報を保護するため、お車を手放す際は必ず、利用契約の解除をお願いします。(→ P.517)
- お車を手放すときは、個人情報の初期化(→ P.42) も合わせて必ず実施してください。

1. G-Link トップ画面

G-Link 画面の使い方

G-Link 画面から、G-Link の各アプリケーションを起動することができます。

1 リモートタッチの **メニュー** または **MENU** を押す。(→ P.20)

2 [情報・G] を選択。

- 情報画面が表示されたとき → **G-Link** を選択。



- この画面から、次の操作をすることができます。

番号	スイッチ	機能
1	メインメニュー	メインメニュー画面 (→ P.520) を表示する。
2	My リクエスト	My リクエスト画面 (→ P.521) を表示する。
3	ドライブプラン	ドライブプランをダウンロードする。(→ P.577)
4	オーナーズデスク	レックスオーナーズデスクを利用する。(→ P.563)
5	周辺情報	周辺情報画面 (→ P.594) を表示する。
6	G- 駐車場	G- 駐車場画面 (→ P.597) を表示する。
7	地図更新	地図更新画面 (→ P.573) を表示する。
8	情報確認	レックスオーナーズデスクで取得した情報を確認する。(→ P.565)

1. G-BOOK.com で情報を探す (メインメニュー)

メインメニュー画面の使い方

メインメニューは、G-Link のアプリケーションを起動するメニューです。

リモートタッチの **メニュー** または **MENU** → **情報・G** → (G-Link) → G-Link 画面

1 [メインメニュー] を選択。

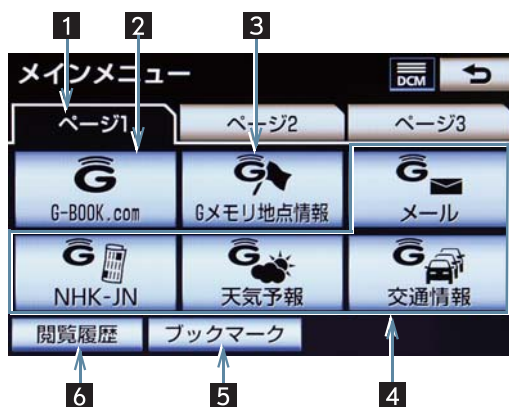

番号	スイッチ	機能
1	ページ切り替えタブ	ページを切り替える。
2	G-BOOK.com	G-BOOK センターに接続し、ブラウザ画面 (→ P.536) を表示する。 • G-BOOK.com コンテンツが閲覧できます。
3	Gメモリ地点情報	Gメモリ地点情報のリスト画面を表示する。(→ P.528) • Gメモリ地点は、同じ内容がナビのメモリ地点にも保存されます。修正や消去をしたいときは、ナビのメモリ地点画面で行ってください。(→ P.140)
4	各種コンテンツ	選択すると該当のコンテンツを起動する。 • ご利用のサービス、車種により、表示されるスイッチは異なります。 • スイッチの追加・削除はG-BOOKセンターで実施されます。
5	ブックマーク	ブックマーク画面を表示する。
6	閲覧履歴	閲覧履歴画面を表示する。

1. よく使う情報を登録する (My リクエスト)

My リクエストについて

My リクエストでは、ニュースや天気予報などのコンテンツで、よく使う検索条件をあらかじめ登録しておくことで簡単な操作で情報を取得することができます。また、登録するメニューを変更したり、並べ替えることができます。操作は、My リクエスト画面から行う方法と、音声認識で行う方法があります。

My リクエスト画面で操作する

リモートタッチの **メニュー** または **MENU** → **情報・G** → (G-Link) → G-Link 画面

1 [My リクエスト] を選択。



番号	スイッチ	機能
1	音量調整	コンテンツを読み上げるときの音量を調整する。 [-] : 小さくする [+] : 大きくする
2	前項目/次項目	読み上げの開始位置を変更する。 [◀◀] : 読み上げ中の項目の先頭からはじめる [▶▶] : 次の項目の先頭からはじめる • 前の項目の先頭からはじめるとき → [◀◀] を選択してから約 1 秒以内に再度選択。
3	停止	コンテンツの読み上げを停止する。
4	ポーズ/再開	[] : コンテンツの読み上げを一時停止する (読み上げ中に表示) [▶] : 読み上げていた項目の頭から読み上げを再開する (読み上げ一時停止中に表示)
5	中止	G-BOOK センターとのデータ通信を中止する。

車載機のスイッチで操作する

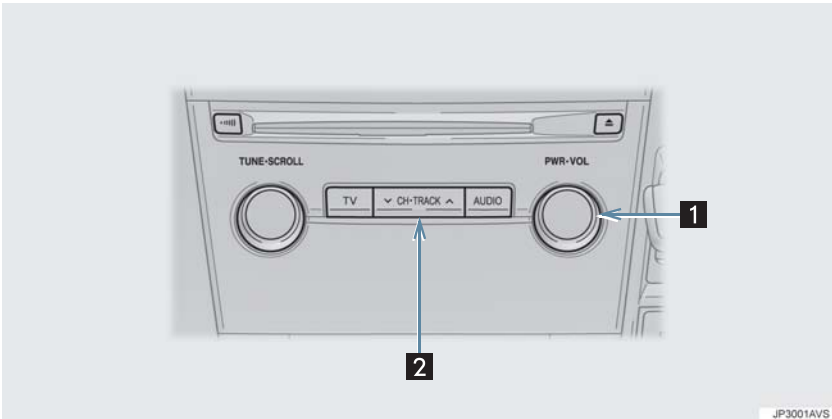

番号	スイッチ	機能
1	パワースイッチ・音量調整ツマミ	<p>■パワースイッチ コンテンツの読み上げを停止する。</p> <p>■音量調整ツマミ コンテンツの読み上げ音量を調整する。</p> <ul style="list-style-type: none"> 大きくするとき ➡ 右へまわす。 小さくするとき ➡ 左へまわす。
2	CH・TRACK スイッチ	<p>コンテンツの読み上げの開始位置を変更する。</p> <ul style="list-style-type: none"> 読み上げ中の項目の先頭からはじめるとき ➡ V側を押す。 次の項目の先頭からはじめるとき ➡ 八側を押す。 前の項目の先頭からはじめるとき ➡ V側を押してから約 1 秒以内に再度押す。

ステアリングスイッチで操作する

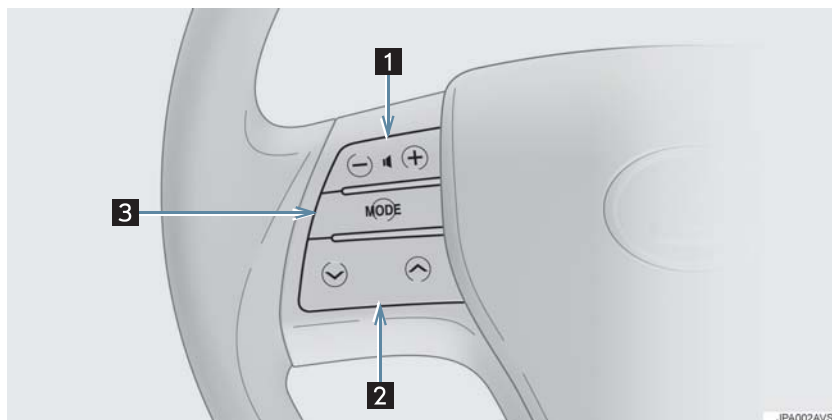

JPA002AVS

番号	スイッチ	機能
1	音量調整スイッチ	<p>コンテンツの読み上げ音量を調整する。</p> <ul style="list-style-type: none"> 大きくするとき ➡ +側を押す。 小さくするとき ➡ -側を押す。
2	TUNE・TRACK スイッチ	<p>コンテンツの読み上げの開始位置を変更する。</p> <ul style="list-style-type: none"> 読み上げ中の項目の先頭からはじめるとき ➡ V側を押す。 次の項目の先頭からはじめるとき ➡ ^側を押す。 前の項目の先頭からはじめるとき ➡ V側を押してから約 1 秒以内に再度押す。
3	MODE (モード切り替え) スイッチ	<ul style="list-style-type: none"> コンテンツの読み上げを解除するとき ➡ 読み上げ中にスイッチを押す。

My リクエストを使う

リモートタッチの **メニュー** または
MENU → **情報・G** → **(G-Link)** →
My リクエスト → **My リクエスト画面**

1 リクエストしたいコンテンツを選択。



- 走行中はリストを動かすことができません。2 ページ目以降に登録してあるコンテンツをリクエストしたいときは、音声認識でリクエストしてください。(→ P.526)

2 ナビ画面に切り替わる。



- データ取得後、コンテンツの読み上げ、または地図上へのアイコン表示などが行われます。

知識

- ネットワーク接続中は、通信中マークが表示されます。

読み上げ中に操作する

読み上げ中に音量調整などの操作をしたいときは、My リクエスト画面を表示させて行います。(→ P.522)

知識

- コンテンツの読み上げ中に別の読み上げコンテンツを受信したときは、読み上げ中のコンテンツを中止し、次の読み上げコンテンツに切り替わります。
- リクエストによっては、画面上にメッセージが表示されることがあります。状況によって、次のようになります。
 - ・ 運転補助画面 (交差点案内などの運転を補助する画面) が表示されているときは、運転補助画面が優先されるため、運転補助画面の終了後にメッセージが表示されます。
 - ・ ハンズフリーなど優先度の高い機能の割り込みがあると、メッセージは破棄されます。
- コンテンツの読み上げ中にナビの音声案内が出力されたときは、読み上げを一時停止します。なお、音声案内が終了すると読み上げが再開されます。
- コンテンツの読み上げ中にハンズフリーの着信があったときは、読み上げを終了します。
- リクエストによるコンテンツの読み上げは、ブラウザの自動読上げの設定 (→ P.539) に関係なく行われます。

情報を見る

リクエストによって、地図上にアイコンが表示されたときは、その施設の情報を見ることができます。

1 アイコンを選択。



- アイコンが表示されるコンテンツにもかかわらず、アイコンが画面に表示されていないときは、地図縮尺の切り替えや地図の移動をすると、アイコンが確認できます。

2 [情報] を選択。



- ブラウザ画面または施設情報画面に切り替わり、情報が表示されます。
- リクエストで地図上に表示されたアイコンの表示／非表示を設定することができます。(→ P.540)

ドライブプランを利用する

My リクエストからもドライブプランを利用できます。

1 設定したいドライブプランを選択。



- 情報取得後の操作について
➔ 「ドライブプランを利用する」(→ P.577)

音声認識でリクエストをする

音声認識でリクエストすると、登録してあるすべてのコンテンツを、走行中でもリクエストすることができます。

- リクエストのしかたについて
➔ 「My リクエストを使う」(→ P.360)

知識

- リクエストしたあとの操作については、My リクエスト画面のスイッチでリクエストした場合と同様です。

My リクエストの編集をする

My リクエストに登録するコンテンツの変更や並べ替えをすることができます。

リモートタッチの **メニュー** または
MENU → **設定・編集** → (G-Link) →
設定・編集画面

1 [My リクエスト編集] を選択。

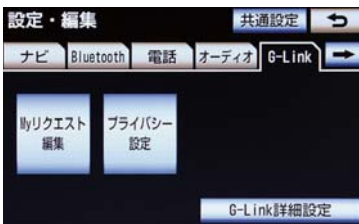

2 画面の指示にしたがって、リクエストしたいコンテンツを登録する。



1. G メモリ地点

G メモリ地点について

パソコンや携帯電話のユーザーサイトで登録したGメモリを、車載機のメモリ地点に登録したものを「Gメモリ地点」といいます。

一度Gメモリ地点に登録すると、G-BOOKセンターに接続しなくても、Gメモリを呼び出すことができます。

G メモリ地点を登録する

Gメモリを車載機に登録するときは、次のいずれかの方法で行ってください。

車載機からGメモリ地点を登録する

- 1 車載機でG-BOOK.comコンテンツを表示し、詳細情報が表示されている画面で【Gメモリ】を選択。
- パソコンや携帯電話のユーザーサイトのGメモリ、および車載機のGメモリ地点に地点情報が登録されます。

Gで設定画面からGメモリ地点を登録する

- 「Gメモリを一括ダウンロードする」をご覧ください。(→ P.531)

Gメモリ地点を表示する

Gメモリ地点として登録した地点情報は、メインメニューから呼び出すことができます。

リモートタッチの **メニュー** または

MENU → **情報・G** → (G-Link) →

メインメニュー → **メインメニュー画面**

- 1 【Gメモリ地点情報】を選択。



- 2 Gメモリ地点名称を選択。



- 3 ブラウザ画面に切り替わる。

- G-BOOK.comコンテンツ上の詳細な情報を表示すると同時に、情報を読み上げます。

- G メモリ地点は、ナビゲーションのメモリ地点と同様に、メモリ地点が呼び出せるナビゲーションの画面からも呼び出すことができます。また、名称読みが登録してあれば、音声認識を使用することもできます。
- Gメモリ地点は、同じ内容がナビゲーションのメモリ地点にも保存されます。修正や消去をしたいときは、ナビゲーションのメモリ地点画面で行ってください。詳しくは、「地点の登録について」をご覧ください。(→ P.140)

知識

- 同一の G メモリ地点は、上書き登録されます。ただし、音声認識で使用する名称読みが登録してある場合、その情報は保持されます。

1. Gで設定

Gで設定について

パソコンや携帯電話のユーザーサイトで作成したドライブプランやGメモリを、車載機で利用することができます。

- 目的地が設定されているときに[Gで設定]で目的地を設定すると、設定されていた目的地の数に関係なく、新しく設定した目的地にすべて上書きされます。「Gメモリ地点」に登録済み(→P.528)のGメモリであれば、目的地画面の[メモリ地点]から追加目的地の設定ができます。なお、設定されていた目的地を再度設定したい場合は、目的地履歴から設定することができます。

Gで設定画面を表示する

- 1 リモートタッチの **メニュー** または **MENU** を押す。(→P.20)

- 2 [目的地] を選択。

- 3 [Gで設定] を選択。



- Gで設定画面から、次の機能を利用できます。

項目	ページ
ドライブプラン (Myルート)	530
Gメモリ	531
Gメモリー一括ダウンロード	531

ドライブプランを利用する

パソコンや携帯電話のユーザーサイトでドライブプランを作成しておくと、車載機にダウンロードするだけで経由地および目的地が設定できます。

リモートタッチの **メニュー** または

MENU → **目的地** → **Gで設定** →

Gで設定画面

- 1 [ドライブプラン(Myルート)]を選択。

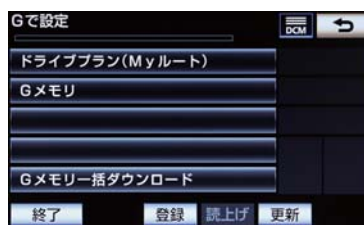

- 2 設定したいドライブプランを選択。

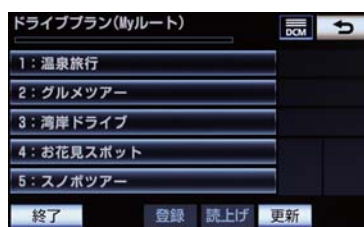

- 3 [はい] を選択。

- 4 ドライブプランをダウンロード後、経由地・目的地が設定され、ルート探索を開始する。

Gメモリを利用する

パソコンや携帯電話のユーザーサイトで登録したGメモリを呼び出して、ナビの目的地に設定できます。ナビのデータベースに収録されていない地点が利用できるようになります。

リモートタッチの **メニュー** または

MENU → **目的地** → **Gで設定** →

Gで設定画面

1 [Gメモリ] を選択。

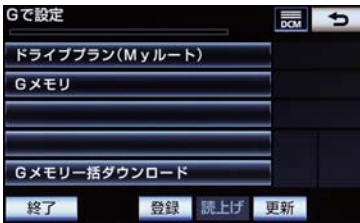

2 目的地に設定したいGメモリを選択。



3 [はい] を選択。

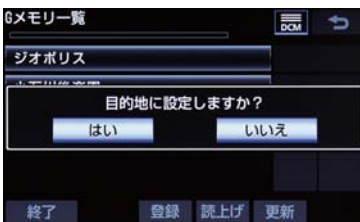

4 目的地が設定され、ルート探索を開始する。

Gメモリを一括ダウンロードする

パソコンや携帯電話のユーザーサイトで登録したGメモリを一度車載機に一括ダウンロードすると、次からはG-BOOKセンターに接続しなくてもナビのメモリ地点(Gメモリ地点)として常に利用することができます。

リモートタッチの **メニュー** または

MENU → **目的地** → **Gで設定** →

Gで設定画面

1 [Gメモリー一括ダウンロード] を選択。

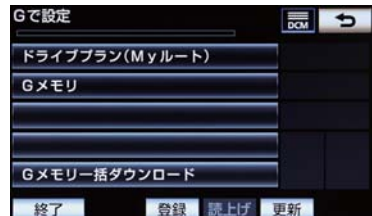

2 ダウンロード完了の画面が表示される。

- Gメモリ地点として利用できます。
→ 「Gメモリ地点を表示する」(→ P.528)

2. WEB 検索

WEB 検索で目的地を設定する

車載機からインターネットの検索エンジンを使用して施設を検索し、目的地に設定することができます。

- 1 リモートタッチの **メニュー** または **MENU** を押す。(→ P.20)
- 2 **[目的地]** を選択。
- 3 **[WEB]** を選択。
- 4 ソフトウェアキーボードを使用してキーワードを入力し、**[検索]** を選択。
 - ソフトウェアキーボードの使用方法は、「入力画面の各スイッチを使う」(→ P.23) をご覧ください。
 - **[検索エンジン]** を選択すると、検索エンジンを選択できます。(→ P.534)
 - **[エリア]** を選択すると、検索エリアを変更することができます。



- 検索結果の地図画面が表示され、施設アイコンが表示されます。

- 5 アイコンを選択し、**[情報]** を選択。



- **[情報]** を選択すると、施設情報を表示することができます。
- **[リスト表示]** を選択すると、検索結果の一覧を表示することができます。一覧に表示されている項目を選択すると、施設情報を表示することができます。

- 6 施設情報を確認する。

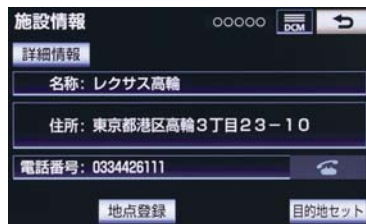

- 施設情報画面の **[詳細情報]** を選択すると、検索エンジンから提供されている施設の詳細な情報を表示することができます。
- **[地点登録]** を選択すると、メモリ地点に登録できます。

- 7 **[目的地セット]** を選択。

- 目的地を設定する画面が表示されます。(→ P.109)

- 8 **[目的地セット]** を選択。

知識

- 1/8万図より詳細な地図で、目的地の設定をすることができます。
- 検索された施設の情報は、選択した検索エンジンに依存します。詳細は利用案内をご確認ください。
- 検索エンジンは、予告なしにサポートを終了する場合があります。
- 検索条件によっては、検索結果が取得できない場合があります。
- 検索エンジン側のメンテナンス作業などにより、サービスが利用できない場合があります。
- 検索エンジンからの取得結果によっては、実際の位置と異なる場所が表示される場合があります。
- レビューの続きやクーポン情報を閲覧するためには、サポートアドレスへの登録が必要になります。
- メモリ地点の登録数には制限があります。登録できない場合は、不要なメモリ地点を削除してから、登録してください。

検索した情報をサポートアドレスに送信する

検索した情報の詳細（レビューやクーポン）を登録してあるサポートアドレスに送信することができます。送信には、サポートアドレスの登録（→ P.600）が必要です。

リモートタッチの **メニュー** または **MENU** → **目的地** → **WEB** → **WEB 検索画面**

- 1 ソフトウェアキーボードを使用してキーワードを入力し、**[検索]** を選択。
- 2 **[リスト表示]** を選択。



- 3 表示したい情報を選択。



4 [詳細情報] を選択。

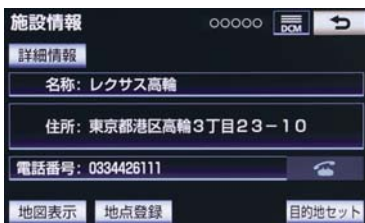

5 レビューを送信する場合は、[レビュー] を選択。

6 [サポートアドレスにメールを送る] を選択。

7 送信先のサポートアドレスを選択。

8 [送信] を選択。



- 迷惑メールの拒否設定などをされている場合は、以下の発信元メールを受信できるようにご登録ください。
g-book.info@03-003.mail.g-book.com

検索エンジンを変更する

WEB 検索で使用する検索エンジンを変更することができます。

1 リモートタッチの **メニュー** または **MENU** を押す。(→ P.20)

2 [目的地] を選択。

3 [WEB] を選択。

4 [検索エンジン] を選択。

5 使用したい検索エンジンを選択。



- [利用案内] を選択すると、各検索エンジンの利用案内を確認することができます。

6 [完了] を選択。

1. 地図画面から使う

地図画面から使う

地図画面から G-Link の各コンテンツをご利用いただけます。

1 目的地を設定する。(→ P.109)



- この画面から、次の操作をすることができます。

番号	スイッチ	機能
1	G ルート	G ルート探索 (→ P.588) を利用する。
2	割引情報	ETC 割引情報 (→ P.596) を表示する。

1. ブラウザ

ブラウザ画面で操作する

ブラウザは、G-Link の各種コンテンツの表示や操作を行います。
 ブラウザ画面には、コンテンツ閲覧中に表示される画面と、コンテンツ読み上げ中に表示される画面があります。

閲覧中に操作する

コンテンツの閲覧中は、次の操作ができます。

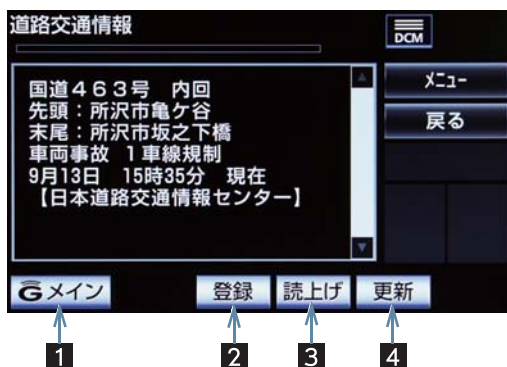

番号	スイッチ	機能
1	Gメイン/終了	[Gメイン] : メインメニュー画面にもどる [終了] : ブラウザ画面を終了してブラウザ表示前の画面にもどる
2	登録	表示中のページをブックマークに登録する。
3	読上げ	読み上げを開始する。 <ul style="list-style-type: none"> 読み上げ情報がないときは、スイッチは灰色になっています。 読み上げ情報があるコンテンツを表示したときに、自動で読み上げをするかしないかを設定できます。(→ P.539)

番号	スイッチ	機能
4	更新/中止※	<p>[更新] : コンテンツの再読み込みをして画面を更新する (コンテンツの読み込みが完了または中断しているときに表示)</p> <p>[中止] : コンテンツの読み込みを中止する (コンテンツの読み込み中に表示)</p>

※コンテンツの読み込み中に**[中止]**を選択したり通信が切断された場合、コンテンツが表示されずに背景のみとなったり、読み込み中のコンテンツが乱れて表示されることがあります。

この場合は、次のいずれかの操作を行ってください。

- ・**[更新]** を選択して、コンテンツを再取得する。
- ・**[🏠]** を選択していったん前のページを表示し、コンテンツを取得しなおす。

知識

- 各スイッチはブラウザ表示前の画面により、スイッチの表示・非表示およびスイッチ名称に違いがあります。

読み上げ中に操作する

読み上げ情報があるコンテンツは、読み上げ中に次の操作ができます。



番号	スイッチ	機能
1	Gメイン	メインメニュー画面にもどる。
2	音量調整	コンテンツを読み上げるときの音量を調整する。 [-] : 小さくする [+] : 大きくする
3	前項目/次項目	読み上げの開始位置を変更する。 [◀◀] : 読み上げ中の項目の先頭からはじめる [▶▶] : 次の項目の先頭からはじめる • 前の項目の先頭からはじめるとき → [◀◀] を選択してから約 1 秒以内に再度選択。
4	停止	コンテンツの読み上げを停止する。
5	ポーズ/再開	[⏸] : コンテンツの読み上げを一時停止する (読み上げ中に表示) [▶] : 読み上げていた項目の頭から読み上げを再開する (読み上げ一時停止中に表示)

ブラウザの自動読み上げを設定する

ブラウザで読み上げ情報があるコンテンツを表示したとき、自動で読み上げをすることができます。

リモートタッチの **メニュー** または

MENU → **設定・編集** → **G-Link** →

G-Link 詳細設定 → **G-Link 詳細設定画面**

車載機のスイッチで操作する

コンテンツを車載機のスイッチで操作することができます。(→ P.523)

ステアリングスイッチで操作する

コンテンツをステアリングスイッチで操作することができます。(→ P.524)

1 [ブラウザ自動読み上げ] を選択。



2 [する] を選択。

- 解除するとき
→ [しない] を選択。

3 [完了] を選択。

2. G 情報マーク

G 情報マークを表示する

G 情報マークは、G-BOOK.com コンテンツが提供する地点情報です。

情報を取得すると自動でG情報マークが地図に表示されます。



G 情報マーク

施設の情報を表示する

地図上にG情報マークが表示されているときは、その施設の情報をみるすることができます。

1 G 情報マークを選択。



2 [情報] を選択。



3 ブラウザ画面に切り替わります。

- G-BOOK.com コンテンツ上の詳細な情報を表示すると同時に、情報を読み上げます。

G 情報マークを非表示にする

G 情報マークを消したいときは、次の手順で非表示にすることができます。

地図表示中

1 [表示変更] を選択。



2 [周辺施設] を選択。

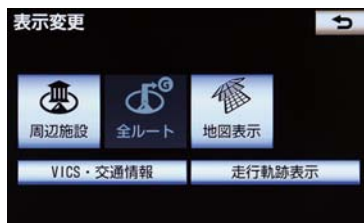

3 [G 情報マーク表示] を選択。



- 地図上の G 情報マークが非表示になります。

1. パソコンや携帯電話・スマートフォンで利用する

パソコンや携帯電話・スマートフォンで利用する

G-Link のさまざまなサービスは G-BOOKセンターからインターネットを通じて、パソコンや携帯電話・スマートフォンからご利用いただけます。

パソコンでのご利用方法

▶ レクサスオーナーズカードをお持ちの場合

■ ユーザーサイトへのアクセス方法

http://lexus.jp/ にアクセスする

▼
[G-Link サイト] を選択

▼
レクサスオーナーズカード ID と
パスワードを入力※

▼
[ログイン] を選択

▼
ユーザーサイトが表示されます

※レクサスオーナーズカード ID はお手元の「レクサスオーナーズカード」の印字をご覧ください。パスワードについては、カードと共にお渡しした「レクサスオーナーズカードのご案内」をご覧ください。

▶ レクサスサービスカードをお持ちの場合

■ ユーザーサイトへのアクセス方法

http://lexus.jp/ にアクセスする

▼
[G-Link サイト] を選択

▼
レクサスサービスカード ID と
パスワードを入力※

▼
[ログイン] を選択

▼
ユーザーサイトが表示されます

※レクサスサービスカードIDはお手元の「レクサスサービスカード」の印字をご覧ください。パスワードについては、カードと共にお渡しした「レクサスサービスカードのご案内」をご覧ください。

携帯電話でのご利用方法

G 暗証番号ログインの登録が必要です。
(→ P.585)

G-Link の携帯サイトの
トップページへアクセスする
(http://mo.lexus.g-book.com/)



QR コード

▼
[G 暗証番号ログイン] を選択

▼
G 暗証番号を入力

▼
[送信] を選択

▼
ログイン完了

スマートフォンでのご利用方法

LEXUS smartG-Link アプリ (無料) を
下記 URL からダウンロードします。

- URL : <http://spb.lexus.g-book.com/mpx/spappdl/SpAppDL.aspx>
- QR コード :



LEXUS smartG-Link アプリを起動



▼
ID とパスワードを入力

▼
[ログイン] にタッチ

▼
メニュー画面が表示されます



知識

- 「オートログイン」を「オン」にすると、2 回目以降は ID・パスワードの入力が不要となります。



1. ヘルプネット（エアバッグ連動タイプ）

ヘルプネットについて

ヘルプネット（エアバッグ連動タイプ）は、交通事故発生時や急病などの緊急事態発生時に、自動またはボタン操作でヘルプネットセンターに電話し、車内からの通報を補助するシステムです。

ヘルプネットは、警察や消防への緊急通報サービスです。ロードサービスへの取次ぎは行いません。

サービス開始と解約について

ヘルプネットは、G-Link 利用手続後に手動保守点検によるサービス開始操作*が完了すると利用できます。（→ P.548）

* ヘルプネットサービス開始操作は必ず契約者本人が行うようにしてください。

ヘルプネットを解約したいときは、G-Link 利用契約を解約すると、同時に解約されます。

- ヘルプネットは（株）日本緊急通報サービスの登録商標です。

緊急通報について

緊急通報は、サービス開始操作が完了すると利用できる機能です。

エアバッグ作動による自動通報

- エアバッグ作動時など、お車に一定以上の衝撃が加わると、自動的にヘルプネットセンターに通報します。

ボタン操作による手動通報

- 乗員がヘルプネットボタンを押すと、ヘルプネットセンターに通報します。

各部の名称とはたらき

ヘルプネットスイッチパネル

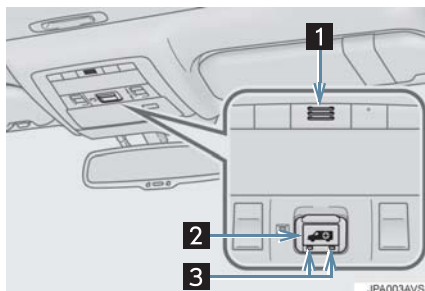

番号	名称	機能
1	マイク	緊急通報中や手動保守点検中のハンズフリー通話時に使用する。
2	ヘルプネットボタン	ボタン操作による手動通報をするとき。また、手動保守点検をするときに押す。
3	表示灯	赤と緑の表示灯の点灯の組み合わせにより機器の故障、緊急通報中などシステムの動作を知らせる。

車載機

緊急通報時や保守点検時にメッセージを表示する。



注意

- ヘルプネットスイッチパネルなどに液体をかけたたり、強い衝撃を与えたりしないでください。
 - ・ ヘルプネットスイッチパネルなどが故障すると、緊急通報ができなくなったり、システム状態を正確にお知らせすることができなくなります。ヘルプネットスイッチパネルなどが故障したときは、必ずレクサス販売店にご相談ください。
- 緊急通報および手動保守点検時は、スピーカーまたはマイクに故障不具合等があると、ヘルプネットセンターのオペレーターと通話できません。これらの機器が故障したときは、必ずレクサス販売店にご相談ください。

安全のために

 警告

- 安全運転を心がけてください。本機は、交通事故や急病時などの救援通報を補助するものであり、乗員保護の機能を持つものではありません。乗員保護のために、乗員はシートベルトを着用し、安全運転を心がけてください。
- 緊急事態が発生したときは、人命救助とけが人の対処を最優先にしてください。
- 緊急事態発生により燃料の匂いや異臭を感じるときは、車内にとどまらずにただちに安全な場所に避難してください。
- サービス開始操作*は契約者本人が行い、ヘルプネットスイッチパネルの緑の表示灯が点灯していることを必ず確認してください。
- 本機は衝撃などによって、作動しなくなることがあります。このようなときには、最寄りの公衆電話などから通報してください。
- 12V バッテリーの電圧低下または接続が断たれたとき、ヘルプネットセンターと通信できないことがあります。
- 携帯電話サービスエリア内であっても電波状態または回線混雑のために、緊急通報や通話が困難になることがあります。この場合は、ヘルプネットセンターと回線接続しても、ヘルプネットセンターと通信できず、救援要請の通報および通話ができません。緊急通報できないときには、最寄りの公衆電話などから通報してください。
- 事故発生時、エアバッグが作動せず、車両へ強い衝撃が加わっていないときは自動通報されません。また、エアバッグが作動しても通報されないことがあります。このようなときにはボタン操作による手動通報をしてください。
- 以下のときは緊急通報できません。緊急通報できないときには、最寄りの公衆電話などから通報してください。
 - ・ 携帯電話サービスエリア外で使用している
 - ・ 関連機器（ヘルプネットスイッチパネル、ディスプレイ、マイク、スピーカー、通信モジュール、アンテナ、およびこれらを接続する電気配線など）に異常または損傷があり、故障している
 - ・ G-Link 利用契約が未契約、または契約期限が切れている
 - ・ サービス開始操作*を実施していないため、緊急通報可能状態になっていない
- 緊急通報時は、ヘルプネットセンターへの回線接続を繰り返します。ただし、電波状態などの理由で回線接続ができないときは、ヘルプネットスイッチパネルの赤の表示灯が点滅し、通報しないまま緊急通報を終了します。通報が必要なときには、最寄りの公衆電話などから通報してください。
- 緊急通報後に救援を待つ間は、後続車の追突などの二次災害を防ぐ手段をとり、乗員は安全な場所へ避難してください。基本的には車内にとどまらず、窓を開け、ヘルプネットセンターのオペレーターの声が聞こえる車外で、安全な場所を確保してください。
- 安全のため、走行中は緊急通報をしないでください。走行中の通報はハンドル操作を誤るなど、思わぬ事故につながるおそれがあり危険です。緊急通報は、停車して安全を確認してから行ってください。
- G-Link 利用契約を解約してもヘルプネットスイッチパネルの緑の表示灯が点灯しているときは、レクサス販売店にご相談ください。
- ヒューズ交換は、必ず表示された規格のヒューズをご使用ください。規定以外のヒューズを使用すると、発煙、発火の原因となり、火災につながるおそれがあり危険です。

* ヘルプネットサービス開始操作は必ず契約者本人が行うようにしてください。

 **警告**

- 煙が出る、異臭がするなど異常な状態で使用すると、発火の原因になります。ただちに使用を中止してレクサス販売店にご相談ください。

 **注意**

- 本機内部は精密な構造になっています。無理に分解しようとすると、故障の原因になります。万一、異常などがあるときには、すぐにレクサス販売店にご相談ください。
- 関連機器などの取りはずしをすると、接触不良や機器の故障などを引き起こし、緊急通報ができなくなることがあります。取りはずしが必要なときには、レクサス販売店にご相談ください。
- 緊急通報および手動保守点検時は、スピーカーまたはマイクに故障などがあると、ヘルプネットセンターのオペレーターと通話できません。これらの機器が故障したときは、必ずレクサス販売店にご相談ください。
- 以下の温度範囲以外では、緊急通報が正常に動作しないことがあります。そのときは、最寄りの公衆電話などを使用してください。
動作温度範囲：-20℃～+60℃
- 実際の通報地点とヘルプネットセンターに通報される位置には、誤差が発生することがあります。通報地点や目標物は、ヘルプネットセンターのオペレーターと通話で相互確認してください。
- 呼び返し待機状態で火災発生などの危険がある場合、および車外に避難するときは、パーキングブレーキをしっかりとかけて、“パワー”スイッチを OFF にしてください。

知識

- いたずらなどで緊急車両などが出動したとき、該当費用に関しての請求をされたり、関連法規により処罰されることがあります。いたずらをしてしないでください。
- 事故発生時以外でも、エアバッグが開いたときには自動通報します。このようなときには、ヘルプネットセンターのオペレーターに理由を告げて通報を終了してください。
- 表示灯は、緊急通報可能または不可能状態を正しく表示しないことがあります。例えば、解約時の処理をしていない中古車などに搭載された通信モジュールを使用するときは、サービスの利用契約をしていない状態でも緊急通報可能状態として表示することがあります。

サービス開始操作をする

ヘルプネットは、サービス開始操作*を完了すると利用できます。

G-Link 利用手続後、以下の手順でサービス開始操作*をしてください。また、ヘルプネットスイッチパネルなどが正常に動作するか確かめてください。この確認をしないと、ヘルプネットサービスの利用ができません。

* ヘルプネットサービス開始操作は必ず契約者本人が行うようにしてください。

1 できるだけ見晴らしの良い場所に車を移動する。

- ビルの谷間や工場などの屋内は避けてください。

2 手動保守点検を行い、以下の点を確認する。(→ P.555)

- 通信が正常に始まる。
- 通報位置が正しい (ヘルプネットセンターとの通話で確認)。
- 通話ができる。

3 手動保守点検後、ヘルプネットスイッチパネルの緑の表示灯が点灯します。

- ヘルプネットスイッチパネルの緑の表示灯が点灯しないときは、再度、手動保守点検をしてください。
- 手動保守点検が正常に終了しなくてもヘルプネットスイッチパネルの緑の表示灯が点灯することがあります。このとき、緊急通報できないことがあるため、レクサス販売店にご相談ください。

 **警告**

- 以下のように、関連機器が正常に動作しないとき、緊急時にヘルプネットセンターへ正しい情報が伝わらず、救援困難となる可能性があります。
 - ・ 通信が始まらない。
 - ・ 通報位置とヘルプネットセンターの位置表示が違う。
 - ・ 通話できない。
- サービス開始操作*は途中で中断せず、最後まで完了してください。“パワー”スイッチを OFF にして中断したときは、基本的にヘルプネットスイッチパネルの緑の表示灯は点灯しません。それでも点灯したときはレクサス販売店にご相談ください。
- サービス開始操作*時の手動保守点検が正常に動作しなかったときは、緊急通報できないことがあり危険です。手動保守点検時に関連機器が正常に動作しないときや、ヘルプネットスイッチパネルの緑の表示灯は点灯しているが、通話ができないときには、レクサス販売店にご相談ください。
- 手動保守点検後、ヘルプネットスイッチパネルの緑の表示灯が点灯しないとき、緊急通報は動作しません。表示灯が正常に点灯しないときは、レクサス販売店にご相談ください。

知識

- 手動保守点検中はヘルプネットが優先されるため、ハンズフリーなどが利用できません。このとき、手動保守点検が終了してからご利用ください。

* ヘルプネットサービス開始操作は必ず契約者本人が行うようにしてください。

緊急通報をする

エアバッグ作動による自動通報

エアバッグ作動時など、お車に一定以上の衝撃が加わると、自動的にヘルプネットセンターに通報されます。

- 1 エアバッグ作動時など、お車に一定以上の衝撃が加わると、緊急通報が開始される。



- スイッチパネルの緑の表示灯が点滅し、システムが作動していることを知らせます。
- メッセージが表示され、その都度、メッセージと同内容の音声案内が流れます。

知識

- エアバッグが作動しなくても、事故の形態によっては通知を開始する場合があります。

- 2 ヘルプネットセンターに車両の位置などが送信される。



- 3 データ通信完了後、通話モードになる。



- 4 通話中画面が表示される。ヘルプネットセンターのオペレーターに、状況やけがの状態、警察、消防またはレクサス緊急サポート 24 への通報の要・不要を伝える。



知識

- お客様からの応答が無い場合には意識不明と判断し、オペレーターがお客様に代わって速やかに救急車の手配を要請します。

- 5 警察、消防またはレクサス緊急サポート 24 への通報が必要なときは、ヘルプネットセンターが警察、消防またはレクサス緊急サポート 24 に接続する。

- 6 通話が終了すると、ヘルプネットセンターが電話回線の切断を行う。



- 7 通話終了後、約 30 分間は、ヘルプネットセンターおよび救援機関からの電話による問い合わせのため、呼び返し待機状態になる。この間にかかってくる電話は、自動的にハンズフリー通話でつながる。



警告

- 呼び返し待機状態の間は、後続車の追突などの二次災害を防ぐ手段をとり、乗員は安全な場所へ避難してください。基本的には車内にとどまらず、窓を開け、ヘルプネットセンターのオペレーターの声が聞こえる車外で、安全な場所を確保してください。
- 呼び返し待機中は、緊急通報に関係のない着信も自動的にハンズフリー通話でつながります。通話中は救援活動に関わる着信であっても、着信できません。

知識

- 緊急通報終了後約 30 分間の呼び返し待機状態で電話がかかってくると、さらに約 30 分間、呼び返し待機状態が延長されます。この間にかかってくる電話は自動的にハンズフリー通話でつながります。

- 8 呼び返し待機状態が終了すると、ヘルプネット画面は解除される。



- ヘルプネットスイッチパネルの緑の表示灯が点滅表示を終了します。
- 9 車内および車外の状況に応じて二次災害を防ぎながら、最も安全な処置をして救援を待ちます。

警告

- 緊急通報できなかったときは、最寄りの公衆電話などから通報してください。
 - ・ 携帯電話サービスエリア外では緊急通報できません。緊急通報できなかったときには、最寄りの公衆電話などから通報してください。
 - ・ 携帯電話サービスエリア内であっても、電波状態または回線混雑のために、緊急通報や通話することが困難になることがあります。このときは、ヘルプネットセンターと回線接続しても通信できず、救援要請の通報および通話できません。
 - ・ 緊急通報時は、ヘルプネットセンターへの回線接続を繰り返し行います。ただし、電波状態などにより回線接続ができないときには、ヘルプネットスイッチパネルの赤の表示灯が点滅し、通報しないまま緊急通報を終了します。通報が必要ときには、最寄りの公衆電話などから通報してください。

知識

- 緊急通報中に音声案内が流れている間は、通話することができません。音声案内が終わったら、ヘルプネットセンターのオペレーターと通話して、状況をお知らせください。
- 緊急通報開始から通話終了までの間は、オーディオなどの音声自動的にミュート（消音）されます。
- 緊急通報中はヘルプネットが優先されるため、ハンズフリー／ヘルプネットを除く G-Link サービスなどは利用できません。
- 誤操作などでヘルプネットセンターに接続されたときは、車両から通信または通話を終了することができません。終了する場合には、ヘルプネットセンターのオペレーターに理由を告げて通報を終了してください。ただし、オペレーターとの通話中に電波状態の悪化によって回線が切断されることがあります。

ボタン操作による手動通報

急病などの緊急事態発生時、車内からヘルプネットセンターへ通報するときにボタン操作をすることで緊急通報ができます。

- “パワー” スイッチがアクセサリモードまたは ON モードのとき、ヘルプネットボタンを押すと緊急通報が始まります。あとは音声案内やヘルプネットセンターのオペレーターの指示にしたがってください。

- 1 ヘルプネットスイッチパネルの緑の表示灯が点灯していることを確かめる。
- 2 ヘルプネットスイッチパネルのカバーを開き、ヘルプネットボタンを押す。

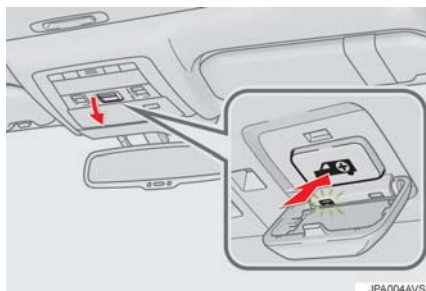

JPA004AVS

- 3 ヘルプネットセンターへ接続を開始し、緊急通報が開始される。



- スイッチパネルの緑の表示灯が点滅し、システムが作動していることを知らせます。
- メッセージが表示され、その都度、メッセージと同内容の音声案内が流れます。

4 ヘルプネットセンターにデータ通信を行い、車両の位置などが送信される。



5 データ通信完了後、通話モードになる。



6 通話中画面が表示される。ヘルプネットセンターのオペレーターに、状況やけがの状態、警察、消防またはレクサス緊急サポート 24 への通報の要・不要を伝える。



知識

- 手動通報時には、ヘルプネットセンターのオペレーターは、通報者の要請に基づき警察、消防などに接続します。通話にて状況を直接オペレーターにお知らせください。

7 警察、消防またはレクサス緊急サポート 24 への通報が必要なときは、ヘルプネットセンターが警察、消防またはレクサス緊急サポート 24 に接続する。

8 通話が終了すると、ヘルプネットセンターが電話回線の切断をする。

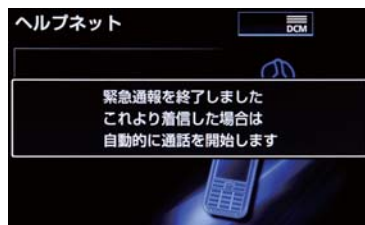

9 通話終了後、約 30 分間は、ヘルプネットセンターおよび救援機関からの電話による問い合わせのため、呼び返し待機状態になる。この間にかかってくる電話は、自動的にハンズフリー通話でつながる。



警告

- 呼び返し待機状態の間は、後続車の追突などの二次災害を防ぐ手段をとり、乗員は安全な場所へ避難してください。基本的には車内にとどまらず、窓を開け、ヘルプネットセンターのオペレーターの声が聞こえる車外で、安全な場所を確保してください。
- 呼び返し待機中は、緊急通報に関係のない着信も自動的にハンズフリー通話につながります。通話中は救援活動に関わる着信であっても、着信できません。

知識

- 緊急通報終了後約 30 分間の呼び返し待機状態で電話がかかってくると、さらに約 30 分間、呼び返し待機状態が延長されます。この間にかかってくる電話は自動的にハンズフリー通話につながります。

10 呼び返し待機状態が終了すると、ヘルプネット画面は解除される。



- ヘルプネットスイッチパネルの緑の表示灯が点滅表示を終了します。

警告

- 緊急通報できなかつたときは、最寄りの公衆電話などから通報してください。
 - ・ 携帯電話サービスエリア外では緊急通報できません。緊急通報できなかつたときには、最寄りの公衆電話などから通報してください。
 - ・ 携帯電話サービスエリア内であっても、電波状態または回線混雑のために、緊急通報や通話することが困難になることがあります。このときは、ヘルプネットセンターと回線接続しても通信できず、救援要請の通報および通話ができません。
 - ・ 緊急通報時は、ヘルプネットセンターへの回線接続を繰り返し行います。ただし、電波状態などにより回線接続ができないときには、ヘルプネットスイッチパネルの赤の表示灯が点滅し、通報しないまま緊急通報を終了します。通報が必要なときには、最寄りの公衆電話などから通報してください。

知識

- 緊急通報中に音声案内が流れている間は、通話することができません。音声案内が終わったら、ヘルプネットセンターのオペレーターと通話して、状況をお知らせください。
- 緊急通報開始から通話終了までの間は、オーディオなどの音声自動的にミュート（消音）されます。
- 緊急通報中はヘルプネットが優先されるため、ハンズフリー／ヘルプネットを除く G-Link サービスなどは利用できません。
- 誤操作などでヘルプネットセンターに接続されたときは、車両から通信または通話を終了することができません。終了するときには、ヘルプネットセンターのオペレーターに理由を告げて通報を終了してください。ただし、オペレーターとの通話中に電波状態の悪化によって回線が切断されることがあります。

保守点検をする

自動保守点検について

自動保守点検は、定期的に自動で実施される保守点検です。お客様が会員登録されているかを、ヘルプネットセンターが確かめます。

自動保守点検を行うための特別な操作は、必要ありません。

- 点検時期
 - ・ (株) 日本緊急通報サービスが定める期間ごとに行われます。
- 点検時間
 - ・ 開始後 1 ~ 2 分で終了します。

⚠ 注意

- 自動保守点検開始後、何らかの理由で通信が中断されてしまったときは、次に“パワー”スイッチを OFF からアクセサリモードまたは ON モードにしたときに、再び自動保守点検を開始します。何度も正常に終了しないときは、レクサス販売店にご相談ください。

知識

- 自動保守点検中はヘルプネットが優先されるため、ハンズフリー／ヘルプネットを除く G-Link サービスなどは利用できません。

手動保守点検を実施する

手動保守点検は、お客様ご自身が手動で実施する保守点検です。

手動保守点検は、以下の保守点検を実施します。

- 関連機器の保守点検 (関連機器修理点検や車両修理後の保守点検)
- ヘルプネットセンターに会員登録されているかの確認 (加入時、契約内容変更時)

⚠ 警告

- 手動保守点検の途中で、“パワー”スイッチを OFF にしないでください。手動保守点検が正しく終了しません。スイッチを OFF にしてしまったときは、再度手動保守点検をやり直してください。

- 1 現在地画面で GPS の受信 (GPS マークが表示されること) を確かめる。



GPS マーク

- 2 ヘルプネットスイッチパネルのカバーを開く。
- 3 “パワー”スイッチを OFF にする。
- 4 “パワー”スイッチをアクセサリモードまたは ON モードにする。

- 5** ヘルプネットスイッチパネルの赤と緑の表示灯がともに点灯したら、すぐにヘルプネットボタンを約 10 秒間押し続ける。

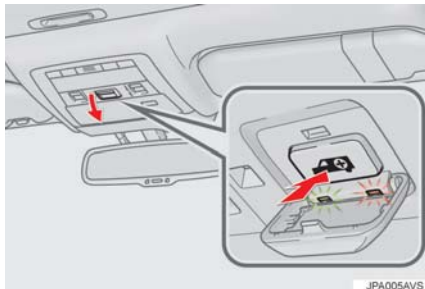

- 6** ヘルプネットセンターに接続を開始します。



- 手動保守点検が開始されると、ヘルプネットスイッチパネルの緑の表示灯が点滅し始めます。ボタンから指を離してください。
- メッセージが表示されると、その都度、メッセージと同内容の音声案内が流れます。

- 7** ヘルプネットセンターに接続すると、最初にデータ通信を行い、以下の確認をする。

- 車両の現在地
- 手動保守点検をしていること
- ヘルプネットセンターに会員登録されていること



- 8** データ通信完了後、通話モードになります。



- 9** マイクを通して、ヘルプネットセンターと通話する。



- ヘルプネットセンターの対応は、自動音声で行われます。自動音声で車両の現在地の確認後に、名前を聞かれます。「ピー」と鳴ったら、お客様の名前を話してください。自動音声で名前を繰り返したのち、緊急通報可能であることをお知らせし、通話が終了します。

10 通話の終了後に点検を終了します。

- 緑の表示灯は点滅を終了し、最新のシステム状態を表示します。

警告

- サービス開始操作*で手動保守点検を実施するときは、途中で中断せず、最後まで完了してください。途中で中断したときは、基本的にはヘルプネットスイッチパネルの緑の表示灯は点灯しません。ヘルプネットスイッチパネルの緑の表示灯が点灯したときはレクサス販売店にご相談ください。

注意

- 手動保守点検は見晴らしのよい場所で行ってください。
 - ・ 手動保守点検は、正確に位置情報を送ることができることを確認しています。手動保守点検はビルの谷間や工場などの屋内は避け、GPSを受信できる見晴らしのよい場所で行ってください。
 - ・ 手動保守点検開始後、何らかの理由でヘルプネットセンターとの接続ができなかったときは、ヘルプネットスイッチパネルの赤の表示灯が点滅します。このときは“パワー”スイッチを一度 OFF にして、赤の表示灯の点滅が終了してから手動保守点検をやり直してください。携帯電話サービスエリア内でやり直しても接続されないときには、レクサス販売店にご相談ください。

(知識)

- 手動保守点検開始から通話終了までの間は、オーディオなどの音声自動的にミュート（消音）されます。
- 手動保守点検中はヘルプネットが優先されるため、ハンズフリー／ヘルプネットを除く G-Link サービスなどは利用できません。手動保守点検が終了してからご利用ください。

* ヘルプネットサービス開始操作は必ず契約者本人が行うようにしてください。

表示灯について

ヘルプネットシステムはシステムの作動状態をヘルプネットスイッチパネルの赤と緑の表示灯でお知らせします。

表示灯		動作状態	対処法
緑	赤		
点灯	消灯	動作中のとき (携帯電話サービスエリア内)	緊急通報がご利用になれます。
消灯	点灯	動作中のとき (携帯電話サービスエリア外)	緊急通報ができません。携帯電話サービスエリア内に移動して使用してください。
		関連機器に異常があるとき (携帯電話サービスエリア内)	携帯電話サービスエリア内でいつまでもこの表示が続くときは機器の故障が考えられます。レクサス販売店にご相談ください。
点滅	消灯	緊急通報中のとき	緊急通報が終了しても表示が変化しないときは、レクサス販売店にご相談ください。
		手動保守点検中のとき	手動保守点検が終了しても表示が変化しないときは、レクサス販売店にご相談ください。
消灯	点滅	緊急通報に失敗したとき	約 10 秒後に表示が変化します。再度緊急通報するか、最寄りの公衆電話などから通報してください。
		自動保守点検を何回も連続して失敗したとき (携帯電話サービスエリア外)	携帯電話サービスエリア内に移動して、手動保守点検をしてください。(→ P.555) それでも表示が続く場合は、レクサス販売店にご相談ください。
		手動保守点検に失敗したとき	携帯電話サービスエリア内に移動してから、再度試みてください。
		関連機器に異常があるとき	いつまでも正常な表示に戻らないときは、機器に異常があることが考えられます。ただちにレクサス販売店にご相談ください。
点灯	点灯	“パワー”スイッチを ON モードにしたとき (約 5 秒間)	20 秒以上続くときは、機器に異常があることが考えられます。レクサス販売店にご相談ください。
		関連機器に異常があるとき	

表示灯		動作状態	対処法
緑	赤		
消灯	消灯	ヘルプネットサービスの契約が切れているとき	G-Link サービスを契約してください。
		関連機器が動作していないとき	“パワー”スイッチをアクセサリモードまたは ON モードにしてもこの状態が続くときは、レクサス販売店にご相談ください。
		サービス開始操作をしていないとき	サービス開始操作を行う。

 **警告**

- 表示灯が以下のときには、ヘルプネットシステムに異常があることをお知らせしています。これらの異常表示がされたとき、システムが正常作動せず緊急通報できないことがあります。ただちにレクサス販売店にご相談ください。
 - ・ハイブリッドシステム始動後にヘルプネットスイッチパネルの赤と緑の表示灯が約 5 秒間点灯したあと、赤の表示灯が点滅し続ける。
 - ・ハイブリッドシステム始動後、赤と緑の表示灯の点灯がいつまでも続く。
 - ・携帯電話サービス圏内にもかかわらず赤の表示灯がいつまでも続く。
 - ・ハイブリッドシステム始動後に赤と緑の表示灯が点灯しない。
- 表示灯は、緊急通報可能または不可能状態を正しく表示しないことがあります。例えば、解約時の処理をしていない中古車などに搭載された関連機器を使用するときは、サービスの利用契約を結んでいない状態においても緊急通報可能状態として表示することがあります。

緊急通報できない場合について

以下のようなときには、ヘルプネットサービスが提供できない、またはヘルプネットサービスに支障が出る場合があります。

G-Link 利用契約の不成立または消滅

- 未契約のとき
- 契約が締結できないとき
- 契約の解除が実施されたとき
- 契約が終了したとき

関連機器の異常による通信不能

- 関連機器（ヘルプネットスイッチパネル、ディスプレイ、マイク、スピーカー、通信モジュール、アンテナおよびこれらを接続する電気配線など）の故障
- 12V バッテリーの電圧低下など、関連機器の故障・消耗など
- 車両の衝突・横転時の衝撃や車両火災などによる、関連機器の損傷

緊急通報センターシステムの位置評定エラー

- GPS のシステムの異常、トンネルや建物の密集地、フェリー降船後などで GPS での位置演算の誤差が大きいとき、地図データベースが古くマップマッチングに誤差が大きいときなど、位置評定が正常に行われないまたは誤差が大きいとき

知識

- ヘルプネットは、ナビゲーションシステムの GPS から位置情報を取得しています。（→ P.171）

ヘルプネットセンター／G-BOOK センターシステムの異常による通信不能

- センターシステムの故障など
- センターの火災などによる、センターシステムの損傷

ヘルプネットで利用する通信網に起因する通信不能

- 本サービスに使用する携帯電話サービスエリア外に、“登録車両”が位置するとき
- 本サービスに使用する携帯電話サービスエリア内であっても、電波の受信状態が悪く、結果として通信ができないとき
- 本サービスに使用する携帯電話網または一般公衆固定網（中継網を含む）が著しく混雑しているなど、通話利用もしくは通話時間が制限され、結果としてヘルプネットによる通信ができないとき
- 本サービスに使用する通信事業者が大規模災害などにより通話が制限され、結果としてヘルプネットによる通話ができないとき
- 本サービスに使用する携帯電話網または一般公衆固定網（中継網を含む）のサービスが事故、保守、工事などのため中断または休止されたとき

緊急通報事業者の都合によるサービス提供の中断または休止

- センターシステムの保守を、定期的にまたは緊急に行う必要があるとき
- 大規模な事故や災害により、一時的に緊急通報がセンターに集中したとき

その他の要因

- 手動通報で、ヘルプネットセンターからの問いかけに対して、通報者から応答が無く、ヘルプネットセンターとして状況把握ができないとき（手動通報後に容体が悪化した、強盗や暴漢に襲われたなど）

故障とお考えになる前に

本機が正常に作動しなくなったときは、以下の表にしたがって確認してください。表にしたがって対処しても作動しないときは、レクサス販売店にご相談ください。また、万一異常が起きたら、必ずレクサス販売店に修理をご依頼ください。

 警告

- 緊急事態発生時に緊急通報できないときは、最寄りの公衆電話などから通報してください。

症 状	考えられること	処 置
緑の表示灯が点灯しない	サービス開始操作*を完了していますか。	サービス開始操作*をする。
緊急通報できない	“パワー”スイッチをアクセサリモードまたはONモードにした直後の点検中ではありませんか。	緑の表示灯が点灯するまで待つてから、ヘルプネットボタンを操作して通報してください。(→ P.552)
	電波状態は良好ですか。	電波状態の良い場所に移動して、手動保守点検を実施してください。(→ P.555)
	携帯電話のサービスエリア外で使用していませんか。	携帯電話回線が混雑している。
携帯電話回線が混雑している。	しばらくしてから、または電波状態の良い場所に移動して、手動保守点検を実施してください。(→ P.555)	しばらくしてから、または電波状態の良い場所に移動して、手動保守点検を実施してください。(→ P.555)
“パワー”スイッチをOFFにしても赤または、緑の表示灯が点滅し続けた	緊急通報中ではありませんか。	「緊急通報を、終了しました」という音声案内が流れてから約30分経過するまで待つて、緑の表示灯の点滅が終了することを確かめてください。
ハイブリッドシステム始動後、表示灯が両方共に点灯しない	G-Link 利用契約がされていますか。	G-Link 利用契約をする。

* ヘルプネットサービス開始操作は必ず契約者本人が行うようにしてください。

2. レクサスオーナーズデスク

レクサスオーナーズデスク
について

レクサスオーナー専用のコールセンターです。フリーダイヤルにお電話していただくと、レクサスケアコミュニケーター（レクサス専用オペレーター）が24時間365日さまざまなご要望にお答えします。

- 詳しいサービス内容については、<http://lexus.jp> のトータルケアをご覧ください。

知識

- 車載機の時刻データが更新されていないと、レクサスオーナーズデスクを利用できません。
この場合は、GPS 信号が受信できる場所に車を移動し、リモートタッチの **現在地** または **MAP** を押して地図画面上に GPS マークが表示されることを確認した後、再度試してみてください。
- ヘルプネットの緊急通報中または保守点検中は、レクサスオーナーズデスクを利用できません。
- レクサスオーナーズデスク接続中は、ヘルプネットおよびセキュリティ以外のデータ通信を必要とするサービスは使用できません。これらのサービスを使用するときは、レクサスオーナーズデスク接続を終了してからご使用ください。
- 電話機接続で携帯電話が選択されていても、オーナーズデスク接続中は一時的に Bluetooth 接続が切断されます。
- G-Link 利用契約を解除した場合、レクサスオーナーズデスクのサービスが一部利用できません。
- お問い合わせ内容により、ご希望に沿えない場合があります。

車載機からレクサスオーナーズ
デスクへ接続する

レクサスオーナーズデスクは、ハンズフリー電話の設定不要で簡単に発信ができます。（通話料無料）

- レクサスオーナーズデスクへの発信のみに可能です。
着信やレクサスオーナーズデスク以外への発信はできません。*
- ※ 車載機でレクサスオーナーズデスクからの着信や任意の番号への電話をご利用になるには、「自動車専用ハンズフリー電話」のオプション契約の申し込みが必要です。

レクサスオーナーズデスクを使う

車内よりハンズフリーを利用する場合の使用例を紹介します。

リモートタッチの **メニュー** または
MENU → **情報・G** → (G-Link) →
 G-Link 画面

1 [オーナーズデスク] を選択。



2 レクサスオーナーズデスクに接続する。



- 中止するとき
 ➔ [中止] を選択。

3 レクサスケアコミュニケーターと通話する。



- 「ナビの目的地設定」、「レストランや駐車場などの周辺情報の検索」や「ニュースの配信」など、利用したい内容をレクサスケアコミュニケーターにお伝えください。

4 レクサスケアコミュニケーターとの通話が終了する。

- 自動的に回線が切断されます。

5 画面の指示にしたがって操作する。

- 「周辺情報の検索」や「ニュースの配信」などを利用した場合、G-BOOK センターから情報を取得すると、メッセージが表示されます。

携帯電話・固定電話から利用する

- いつもご利用の携帯電話、自宅やオフィスの電話からも利用できます。

1 レクサスオーナーズデスクに電話をかける。

2 利用したい内容を伝える。

- ドライブサポート
- トラブルサポート

3 車載機を使用して、手動で受信する。

- 携帯電話や固定電話から利用すると、次回“パワー”スイッチをアクセサリモードまたは ON モードにしたときに、情報の受信をお知らせするメッセージが車載機に表示されます。画面の指示にしたがって、操作してください。
表示されない場合は、手動で情報を取得してください。(→ P.565)

知識

- ご利用の際は、お申し込み時にサポートアドレスとして登録した番号から、発信者番号通知でかけていただくと、スムーズにご利用いただけます。
- 次の場合、レクサスケアコミュニケーターがご本人であることを確認させていただきます。
 - ・ G-Link 利用契約を解除した場合
 - ・ ご利用の携帯電話や固定電話が、番号非通知設定になっている場合
 - ・ ご利用の携帯電話や固定電話が、サポートアドレスに登録されていない場合

手動で情報を取得する

- 自動で情報が取得されない場合は、次の手順で取得してください。

リモートタッチの **メニュー** または **MENU** → **情報・G** → **(G-Link)** → **G-Link 画面**

1 **【情報確認】** を選択。

2 メッセージが表示されたら、**【はい】** を選択。

- メッセージが表示されないときは
➔ **【受信一覧】** を選択。



- 過去に依頼した情報が表示されます。

3. レクサス緊急サポート 24

レクサス緊急サポート 24 について

- ガス欠などのトラブルが路上で発生した場合、現場での応急サービスを24時間365日無料で提供しています。
- お車が自力走行不能な場合には、レッカー車による移動を無料で実施いたします。
- さらに故障の場合は、目的地までの交通費・宿泊費なども一定条件で補償いたします。

サービス内容

内 容		概 要	備 考
ロードサービス	レッカーサポート	レクサス販売店までの搬送手配と費用を負担	事故・故障を問わず
	現場緊急修理サポート	現場での30分程度の応急修理の手配と費用を負担	JAF会員は油脂・燃料・部品代も費用負担
故障時臨時費用サポート		臨時交通費・臨時宿泊費・修理後搬送費用をサポート	故障時のみ
保険会社取り次ぎサービス		保険会社への事故報告のサポート (転送・番号案内など)	
緊急伝言サービス		ご家族・勤務先等にメッセージを伝言	

知識

- 自力走行不能とは、物理的に走行不可能なとき、または法令上走行が禁止されるとき（例：夜間でライトが作動しないときなど）、およびオーナーズデスクが自力走行不能と判断した場合をいいます。
- 一部有料となる作業や手配を行えない場合があります。
- G-Link 利用契約を解約した場合、レクサス緊急サポート 24 を利用できません。

4. リモートメンテナンスサービス

リモートメンテナンスサービスについて

リモートメンテナンスサービスは、点検・メンテナンスの案内を「リモートメンテナンスメール」でお知らせするサービスです。

■リモートメンテナンスメール

走行距離や使用期間に応じて、定期点検やオイル交換・タイヤ交換などのメンテナンス内容を、お車にメールでご連絡します。

また、電話やネット予約により、その場でレクサス販売店への入庫予約をおこなうことができます。

ウォーニング通知

お車のハイブリッドシステム・ブレーキ関係・オイルなどの項目について、メーター内の警告灯が点灯しG-BOOKセンターが異常を検知すると、その内容を車載機にてお客様にご連絡します。

また、電話やネット予約により、レッカー車の手配やレクサス販売店への入庫予約をおこなうことができます。

- すべての警告灯の点灯に対し、ウォーニング通知を送信するわけではありません。

ウォーニング通知受信時の操作

1 [内容表示] を選択し、ウォーニング内容表示画面を表示させる。

2 [TEL] または [予約] を選択し、対処方法を選ぶ。

■電話をかけるときは

1 [TEL] を選択し、連絡先選択画面を表示する。

2 連絡先を選びハンズフリー通話する。

■ネット予約するときは

1 [予約] を選択し、ネット予約画面を表示する。

2 [車検・点検・メンテナンス入庫予約] を選択し、入庫予約をおこなう。

5. マップオンデマンド（地図差分更新）

マップオンデマンドとは

G-BOOK センターでは、新しい道路情報が準備でき次第、順次地図データを更新しています。

マップオンデマンドは、通信モジュール（DCM）の通信またはパソコン（インターネット）を経由して新しい道路情報をダウンロードし、地図を更新するサービスです。

更新方法

更新方法は3種類あります。

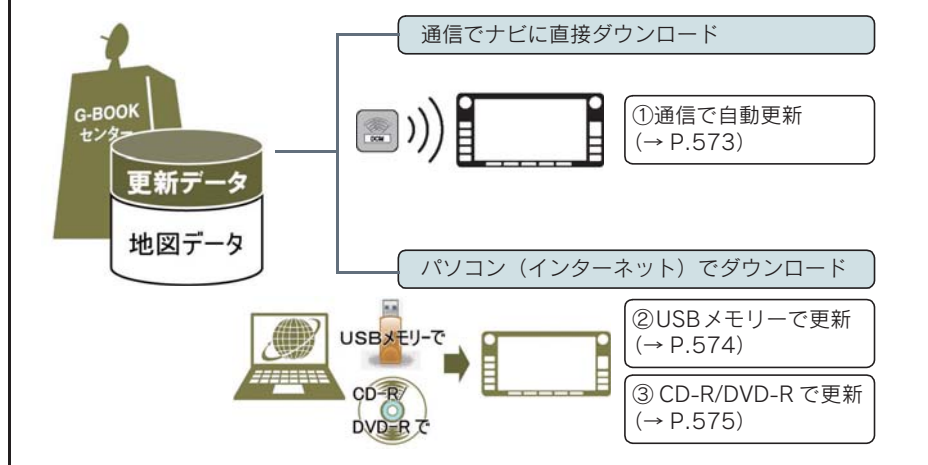

サービス期間

マップオンデマンドは、新車購入後 3 年間ご利用いただけます。それ以降、またはサービス利用期限内に「最新版地図ソフト」を購入いただくと、購入日より 2 年間ご利用いただけます。

マップオンデマンド（地図差分更新）と全更新	更新にかかる費用
<p>地図更新は、新しい道路データ（差分）を通信モジュール（DCM）やパソコンで更新していく「マップオンデマンド（地図差分更新）」と、「最新版地図ソフト」を購入いただき全ての地図データを更新する「全更新」があります。「全更新」を行う際、マップオンデマンドで更新済みの差分データが「全更新」データより新しい部分はそのまま保存されます。</p>	<p>更新方法により、更新時に次の費用がかかります。</p> <p>[通信で更新]※</p> <ul style="list-style-type: none"> ・基本利用料に含む <p>[パソコンで更新]</p> <ul style="list-style-type: none"> ・パソコンのインターネット通信費 ・CD-R/DVD-R 代 ・USB メモリー代 <div style="border: 1px solid black; padding: 5px; margin-top: 10px;"> <p>地図更新 DVD を注文して更新</p> <ul style="list-style-type: none"> ・地図更新 DVD 代 1,800 円 (税込・送料含) </div>

※ G-Link 契約時

更新対象

	全国配信	指定エリア※配信
道路データ	高速道路・有料道路、主要国道	一部国道、主要道、都道府県道、その他道路、道幅 5.5m 未満の道路
施設情報	高速道路・有料道路施設	立体ランドマーク相当の著名な施設
市街図	更新対象外	更新対象外
音声案内	更新対象外	更新対象外

※ 指定エリア

[通信で更新時]：

ナビゲーションで登録した自宅周辺 80 km（細街路は 10 km）四方、目的地周辺 10 km 四方

[パソコンで更新時]：

選択した都道府県

知識

- コンビニなどの一般施設は、マップオンデマンドでは更新されません。
- マップオンデマンドでは、音声案内データは更新されませんので、交差点、路線、方面名称、施設名称、目印などが更新された場合、固有の音声案内は出力されません。

更新エリア**通信で更新**

- 自動更新
下記のタイミングで、自動的に更新データをダウンロードします。
 - ・ “パワー” スイッチをアクセサリモードまたは ON モード時、ナビゲーションで登録した自宅周辺 80 km（細街路は 10 km）ならびに全国配信道路に更新情報がある場合
 - ・ 目的地設定時、目的地周辺 10 km 四方ならびに全国配信道路に更新情報がある場合

パソコン経由で更新

- 更新したい都道府県を選択すると、全国配信道路の更新データもあわせてダウンロードします。

地図更新 DVD を注文して更新

- レクサスオーナーズデスクに地図更新 DVD を電話注文して、更新することができます。G-Link 契約のないお客様につきましては、マップオンデマンド・サポートデスクにてご対応させていただきます。
その際、以下の情報が必要となりますのでご確認ください。
 - ・ 地図のタイプ：地図更新画面で確認できます。（→ P.573）
- 地図更新 DVD 代（1,800 円（税込・送料含））はお客様のご負担になります。

マップオンデマンド・サポートデスク
0561-57-6814
受付時間 9：00～18：00
（年中無休）

更新データ配信の目安

- 高速道路は供用開始後、最短 7 日で更新します。ただし、年末年始などの長期休暇、開通道路状況、天候不良、システム保守などにより、配信までの期間に遅延が生じる場合があります。地図更新データの収集・整備状況によっては、配信までに 3 カ月ほどかかる場合もあります。
- 一般道路は、開通後（変更後）、地図データとして収集・整備を行った後、順次配信します。

地図更新のステップ

更新データのナビゲーションへのダウンロード（またはコピー）後、地図の更新が完了するまで2つのステップがあります。

(1) 地図の更新準備

地図データを書き換えるための準備を行います。

ご利用の地図データや更新頻度により異なりますが、更新データが多い場合、数時間かかることがあります。自動更新以外でご利用の場合、定期的に更新することをお勧めします。

(2) 地図更新

車載器の地図データを書き換える処理です。

更新準備が完了後、現在地画面の【地図更新】を選択した後、20～30秒程度で完了します。ただし、更新データが多い場合は数分程度かかることがあります。

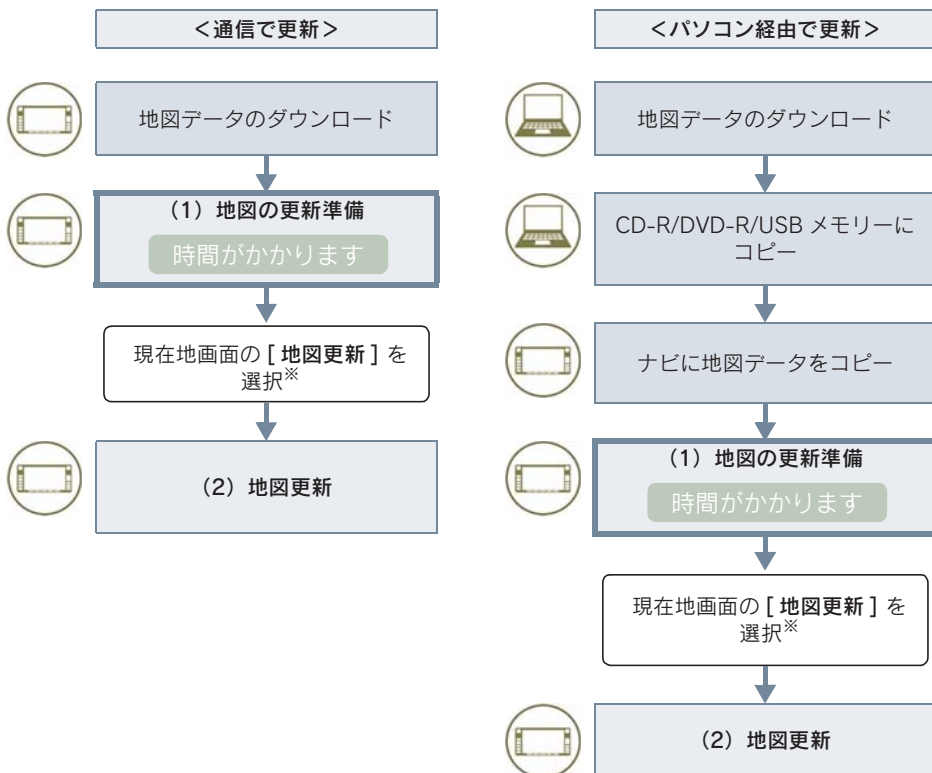

- ※ **【地図更新】** を選択しなかった場合、次回“パワー”スイッチをアクセサリモードまたは ON モード時に地図更新を行います。

知識

- 「地図の更新準備」および「地図更新」中にオーディオなどの操作を行った場合は、さらに時間がかかることがあります。とくに音楽 CD をハードディスクに録音している間は、一時的に更新処理を停止し、録音終了後に処理を再開するため、その分時間がかかります。

地図更新画面の使い方

地図更新に関する情報の確認や操作は、地図更新画面から行います。

リモートタッチの **メニュー** または **MENU** → **設定・編集** → **地図更新** → **地図更新画面**

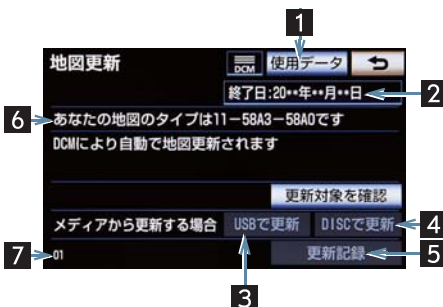

番号	機能
1	使用データ画面を表示する。 ●ハードディスクに収録されているデータベースなどの情報を確認できます。
2	更新サービス終了日を表示する。
3	USBメモリーで更新する。
4	CD-R/DVD-Rで更新する。
5	最新の更新日を確認する。
6	地図タイプを表示する。
7	ナビバージョンを表示する。

地図を更新する

通信モジュール (DCM) で更新する

差分データがあると自動でダウンロードし、更新準備まで行います。

1 G-BOOKセンターに接続し、差分データがあると、データがダウンロードされる。

●更新準備が完了すると、音声案内が出力されます。

2 現在地画面の【地図更新】を選択。



3 地図が更新される。

●地図更新中画面が表示されている間は、ナビの操作はできません。

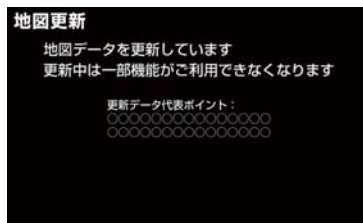

パソコン (USB メモリー) で更新する

■地図データを用意する

- 1 マップオンデマンドのダウンロードサイト (<http://g-book.com/mapondemand/Top.aspx>) からデータをダウンロードする。
- 2 データを USB メモリーにコピーする。

⚠注意

- ダウンロードした地図データのファイル名および拡張子を変更しないでください。
- 地図データの入っているフォルダ (diff) には、地図データ以外の情報を入れないでください。

■地図を更新する

- 1 車載機に USB メモリーを接続する。
(→ P.17)
- 2 更新する都道府県を 3 つまで選択し、**[開始]** を選択。

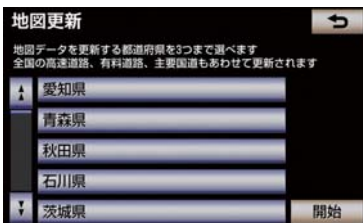

- 地図が最新状態の場合は、メッセージが表示されます。

- 3 データがコピーされる。

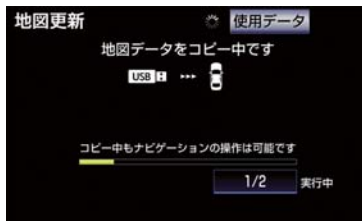

- コピーが完了したら、USBメモリーを取りはずすことができます。

- 4 地図更新の準備をする。

- 更新準備が完了すると、音声案内が出力されます。

- 5 現在地画面の**[地図更新]** を選択。

- 6 地図が更新される。

- 地図更新情報画面が表示されている間は、ナビゲーションの操作はできません。

知識

- 詳しい操作方法は、マップオンデマンドのダウンロードサイト (<http://g-book.com/mapondemand/Top.aspx>) の「使い方ガイド」にてご確認ください。
- USBメモリー内のファイルが極端に多い場合、地図データの認識に時間がかかることがあります。

パソコン (CD-R/DVD-R) で更新する

- 1 マップオンデマンドのダウンロードサイト (<http://g-book.com/mapondemand/Top.aspx>) からデータをダウンロードする。
- 2 データをCD-R/DVD-Rにコピーする。

注意

- CD-R/DVD-R には地図データ以外の情報を入れしないでください。
- ダウンロードした地図データのファイル名および拡張子を変更しないでください。変更すると地図更新できません。

■地図を更新する

1 回の更新で 3 都道府県まで更新できます。

- 1 CD-R/DVD-R を車載機に挿入する。
- 2 CD-R/DVD-R に差分データがある場合は、**【開始】** を選択。
 - ➔ 更新する都道府県を 3 つまで選択し、**【開始】** を選択。
 - 地図が最新状態の場合は、メッセージが表示されます。
- 3 データがコピーされ、地図更新の準備をする。
 - コピーが完了したら、CD-R/DVD-R を取り出すことができます。
 - 更新準備が完了すると、音声案内が出力されます。
- 4 現在地画面の**【地図更新】** を選択。

5 地図が更新される。

(知識)

- 詳しい操作方法は、マップオンデマンドのダウンロードサイト (<http://g-book.com/mapondemand/Top.aspx>) の「使い方ガイド」にてご確認ください。
- 地図更新情報画面が表示されている間は、ナビの操作はできません。

地図更新 DVD を注文する (有料)

地図更新 DVD は、レクサスオーナーズデスク (→ P.563) に電話で注文して購入することも可能です。

G-Link 契約のないお客様につきましては、マップオンデマンド・サポートデスクへ注文してください。

その際、以下の情報が必要になりますので、確認しておいてください。

- ・車種名
- ・サービス終了日*
- ・地図のタイプ*
- ・ナビバージョン*

* 地図更新画面で確認できます。
(→ P.573)

マップオンデマンド・サポートデスク
0561-57-6814

受付時間 9:00 ~ 18:00
(年中無休)

(知識)

- 地図更新 DVD 代 (1,800 円 (税込・送料含)) はお客様のご負担になります。

故障とお考えになる前に

症 状	考えられること	処 置
地図更新画面の終了日が「*」になっている。	サービス有効期間の設定前であるためです。	サービス有効期間は自動で設定されます。 サービス有効期間設定前でも地図の更新は可能です。
いつまでたっても地図データが更新される気配がない。	通信で更新する場合、通信状態によってはダウンロードが中断することがあります。	しばらくしてから、通信状態が良好な場所で再度確認してください。
	お客様がお住まいの地域で実際に道路更新がなかった。	レクサス販売店で点検を受けてください。
USBメモリーでの地図更新時、データ認識に時間がかかる。	ダウンロード中、コピー中、または更新準備中である。	リモートタッチの メニュー または MENU → [設定・編集] → [地図更新] の順に選択し、表示された画面で状態を確認してください。
	USBメモリーの空き容量が不足している。	USBメモリーの空き容量を増やしてから更新を行うようにしてください。

6. ドライブプラン

ドライブプランを利用する

パソコンや携帯電話のユーザーサイトでドライブプランを作成しておく
と、車載機にダウンロードするだけで
経由地および目的地が設定できます。

リモートタッチの **メニュー** または
MENU → **情報・G** → (G-Link) →
G-Link 画面

1 [ドライブプラン] を選択。



2 設定したいドライブプランを選択。

3 ドライブプランをダウンロード後、経由地・目的地が設定され、ルート探索を開始する。

- 目的地が設定されているときにドライブプランで目的地を設定すると、設定されていた目的地の数に関係なく、新しく設定した目的地にすべて上書きされます。
なお、設定されていた目的地を再度設定したい場合は、目的地履歴から設定することができます。
- ドライブプランは次の手順からも利用できます。
 - ・ My リクエスト (→ P.526)
 - ・ G で設定 (→ P.530)

7. G-Security

G-Security について

G-Security は、ドアのこじ開けなどオートアラームの作動を検知した場合、異常をメールや電話でお知らせします。また、車両盗難時はお客様の要請により、車両の位置を追跡し、警備員を現場に派遣します。

■アラーム通知 (→ P.581)

お車のオートアラーム作動を検知した場合、お客様へメールと電話でお知らせします。

■エンジン始動通知 (→ P.582)

ハイブリッドシステムの始動を検知し、メールでお知らせします。

■うっかり通知 (→ P.582)

ドアロック忘れやウィンドウ（ドアガラス）の閉め忘れ、ハザードランプ（非常点滅灯）の消し忘れを、メールでお知らせします。

■リモート確認 (→ P.583)

ドア・トランク・ボンネット・ウィンドウ（ドアガラス）の開閉やロックの状態、ハザードランプ（非常点滅灯）の点滅状態、電子キーの車内への置き忘れなどを携帯電話やスマートフォンで確認できます。

■車両の位置追跡 (→ P.585)

お客様の要請により、盗難車の位置を追跡します。

■警備員の派遣 (→ P.585)

車両盗難や車上荒らしの際、お客様の要請により、警備員を派遣します。

詳しくは、<http://lexus.jp> をご覧ください。

知識

- G-Security では、車両の異常を検知した場合、サポートアドレスに登録されている電話番号やメールアドレスに通知します。サポートアドレスに登録されていない場合、通知できませんので、必ずご登録ください。また、連絡先に変更があった場合は変更手続きを行ってください。(→ P.600)
- 携帯電話で迷惑メールの拒否設定などをされている場合は、以下の発信元メールを受信できるようにご登録ください。
[登録する発信元メールアドレス]
g-book.info@03-003.mail.g-book.com
- メールによる通知には遅延が発生することがありますので、あらかじめご了承ください。
- アラーム通知される番号は発信専用番号となっています。ご連絡の際はレクサスオーナーズデスクへご連絡ください。(→ P.563) また、指定着信許可・拒否などの設定をされている場合は、以下の番号を着信できるようご登録ください。
[通知番号] 0570-024-111
- G-Security では車両の位置情報を使用します。車載機が起動していない状態で車両が移動された場合、または電波の届かない場所に車両が移動された場合は、位置情報の変化を確認できません。
- G-Link 利用契約を解除した場合、メールや電話による通知は送信されません。

初期設定の確認・変更

アラーム通知、エンジン始動通知、うっかり通知の設定の確認・変更について説明します。

■通知設定の一覧

* 納車時の設定

サービス名	通知方法	設定		
アラーム通知	電話	設定中*	解除中	—
	Eメール	設定中*	解除中	—
エンジン始動通知	Eメール	設定中	解除中*	—
うっかり通知	Eメール	設定中*	解除中	一時停止中

設定中 …………… 通知します

解除中 …………… 通知されません

一時停止中 …… 通知を2時間停止します

一時停止後、2時間経過すると自動的に設定中に切り替わります

- サポートアドレスにEメールアドレスの登録がない場合は、通知されません。サポートアドレスの登録はナビ画面で行えます。(→ P.600)

解除中→設定中へ切り替える

リモートタッチの **メニュー** または **MENU** → **情報・G** → **(G-Link)** → **G-Link 画面**

1 [メインメニュー] を選択。



2 [セキュリティ] を選択。



3 設定したい項目を選択。



- 設定の説明画面が表示されるとき
➔ 内容を確認し、[確認] を選択。
- スイッチが「設定中」にかわり、通知設定が切り替わります。

設定中→解除中または一時停止中へ切り替える

- 一時停止は、「うっかり通知」のみの設定です。

リモートタッチの **メニュー** または
MENU → **情報・G** → (G-Link) →
 G-Link 画面

1 [メインメニュー] を選択。

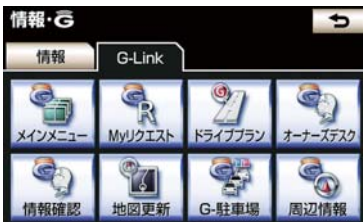

2 [セキュリティ] を選択。



3 解除または一時停止したい項目を選択。

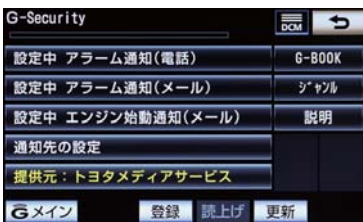

4 エンジン始動通知を解除するとき → [解除] を選択。

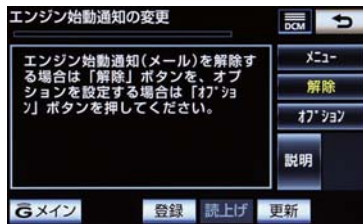

- アラーム通知を解除するとき
→ 手順 5 へ

5 G 暗証番号またはパスワードを入力する。

- G 暗証番号を登録しているとき
→ G 暗証番号表示窓を選択。
- G 暗証番号を登録していないとき
→ パスワード表示窓を選択。



- ソフトウェアキーボードで入力する。

6 [解除] または [停止] を選択。

- [停止] は手順 3 で「うっかり通知」を選択すると表示されます。



7 [確認] を選択。

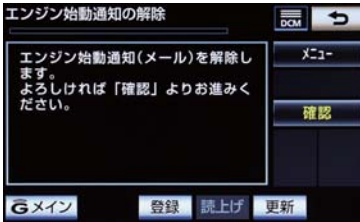

- 設定が「解除中」にかわり、通知設定が切り替わります。

知識

- 「G 暗証番号」は、お客様情報の確認・変更や G-Security の設定変更など暗証番号が必要なときに入力していただく4桁の番号です。

アラーム作動を通知する

ドアのこじ開け、車内侵入などのオートアラーム作動※を検知した場合、サポートアドレスに登録してあるEメールアドレスや電話番号に通知します。
※ 詳しくは、別冊 HS250h 取扱説明書をご覧ください。

アラーム通知の設定・解除を行うことができます。(→P.579)

- 車外に出たあと、ドア・トランク・ボンネットを閉め、全てのドアをロックしたあと、30秒以上経過すると自動的にオートアラームが設定されます。
- アラーム通知はサポートアドレスに連絡されます。
- アラーム通知の連絡を受けたとき、車両から遠く離れていたり車両が盗難にあった場合は、車両の位置確認／警備員の派遣サービスをご利用ください。
車両の位置確認／警備員の派遣サービスは、お客様の要請に基づいてレクサスケアコミュニケーターが車両の位置を追跡します。さらに、お客様の要請に基づき警備員を現場に派遣します。
ご利用の際はレクサスオーナーズデスクにご連絡ください。(→P.563)
- 12Vバッテリーがあがった場合、アラーム通知は行われません。
- 車両の室内温度が非常に高いとき、アラーム通知の送信が行われないことがあります。
- 通信環境が整わない状況等によりアラーム通知の送信が行われない場合、送信が完了するまで継続されます。
- アラーム通知が未送信状態で、アラームが複数回作動した場合は、最新のアラームを通知します。
- ヘルプネット通報中は、通報が終わるまで、アラーム通知は行われません。
- G-Link利用契約を解除した場合、アラーム通知は送信されません。

エンジン始動を通知する

ハイブリッドシステムの始動を検知し、サポートアドレスに登録してあるメールアドレスに通知します。

お車から離れるとき、携帯電話などから設定しておく、第三者によるハイブリッドシステム始動がわかります。

エンジン始動通知の設定・解除を行うことができます。(→ P.579)

- エンジン始動通知はサポートアドレスに連絡されます。
- エンジン始動通知の連絡を受けたとき、車両から遠く離れていたり車両が盗難にあった場合は、車両の位置確認／警備員の派遣サービスをご利用ください。
車両の位置確認／警備員の派遣サービスは、お客様の要請に基づいてレクサスケアコミュニケーターが車両の位置を追跡します。さらに、お客様の要請に基づき警備員を現場に派遣します。
ご利用の際はレクサスオーナーズデスクにご連絡ください。(→ P.563)
- オプション設定にて、エンジン始動通知の連絡を受けたあと、“パワー”スイッチがOFF になったことを検知し、通知させることができます。
- オプション設定にて、エンジン始動通知の連絡を受けたあと、10 分間隔で通知させることができます。(24 時間経過後、自動解除されます。)

うっかり通知を通知する

ドアロック忘れやハザードランプ（非常点滅灯）の消し忘れ、ウインドウ（ドアガラス）の閉め忘れを、サポートアドレスに登録してあるEメールアドレスに通知します。

うっかり通知の設定・解除を行うことができます(→ P.579)

- “パワー” スwitchを OFF にして数分後、以下の条件をすべて満たすとうっかり通知メールが配信されます。
 - ・ ドア・トランク・ボンネットがすべて閉まっている
 - ・ 電子キーが車内未検知
 - ・ ドアロックやウインドウ（ドアガラス）が閉まっていない、ハザードランプ（非常点滅灯）が点滅している
 - ・ お車を駐車した場所やお客様の携帯電話が電波状態の悪い所にあるときは、配信されなかったり、配信が遅れたりすることがあります。
- うっかり通知メールはサポートアドレスに配信されます。
- 12Vバッテリー脱着後は、“パワー”スイッチをアクセサリモードまたはONモードにししないと、うっかり通知メールが配信されません。
- 電子キーが車外にあっても、以下のような場合では車内と判断されることがあります。その際には、うっかり通知メールが配信されない場合があります。
 - ・ ウインドウ（ドアガラス）に近い位置、またはルーフ上に電子キーがある場合。
 - ・ ウインドウ（ドアガラス）やムーンルーフから電子キーを車外に出した場合。
 - ・ スマートエントリー&スタートシステムをキャンセルしている場合。

- 電子キーが車内にあっても、以下のような場合では車外と判断されることがあります。その際には、うっかり通知メールが配信される場合があります。

- ・ ウィンドウ（ドアガラス）またはムーンルーフから電子キーを車内に入れた場合。
- ・ 電子キーの置き場所（インストルメントパネル上など）、状況（電池切れ、金属製ケースなどの中）、また周囲の電波環境によってスマートエントリー&スタートシステムが正常に働かないおそれがある場合。*

- * 詳しくは、別冊 HS250h 取扱説明書をご覧ください。

うっかり通知メールについて

- 携帯電話本体の操作方法は、機種によって異なります。
- 画面の内容は変更することがあります。
- 表示画面は、携帯電話の機種により異なります。

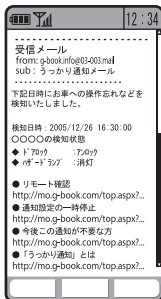

- リモート確認については（→ P.584）

リモート確認をする

ドア・トランク・ボンネット・ウィンドウ（ドアガラス）の開閉やロックの状態、ハザードランプ（非常点滅灯）の点滅状態、電子キーの車内への置き忘れなどを携帯電話やスマートフォンで確認できます。

- 携帯電話でご覧いただける、リモート確認画面での情報は、センターの最新値で、アクセス時点での状態ではありません。お車が電波状態の悪い所に駐車してあるときなどは情報が更新できず、前回の情報が表示されることがあります。
 - ・ 各車両の状態は“パワー”スイッチ OFF 後、ドアの開閉などが一定時間なかったときに、また、お車の状態の項目は状態に変化が発生するごとに更新されます。
- 12Vバッテリー脱着後は、“パワー”スイッチをアクセサリモードまたは ON モードにししないと、リモート確認画面での情報は更新されません。
- 電子キーが車外にあっても、以下のような場合では車外と判断されることがあります。リモート確認時にも携帯電話/スマートフォンには「スマートキー車内」と表示されます。
 - ・ ウィンドウ（ドアガラス）に近い位置、またはルーフ上に電子キーがある場合。
 - ・ ウィンドウ（ドアガラス）やムーンルーフから電子キーを車外に出した場合。
 - ・ スマートエントリー&スタートシステムをキャンセルしている場合。
- 電子キーが車内にあっても、以下のような場合では車外と判断されることがあります。リモート確認時にも携帯電話/スマートフォンには「スマートキー車外」と表示されます。
 - ・ ウィンドウ（ドアガラス）またはムーンルーフから電子キーを車内に入れた場合。
 - ・ 電子キーの置き場所（インストルメントパネル上など）、状況（電池切れ、金属製ケースなどの中）、また周囲の電波環境によってスマートエントリー&スタートシステムが正常に働かないおそれがある場合。

リモート確認をするには

- URL をブックマークとして登録しておくことをお勧めします。
- 携帯電話本体の操作方法は、機種により異なります。
- 画面の内容は変更することがあります。
- 表示画面は、携帯電話の機種により異なります。

G-Link の携帯サイトトップページへ
アクセスする
(URL <http://mo.lexus.g-book.com>)

ログイン (→ P.586)
(G 暗証番号ログインについては→ P.585)

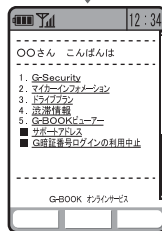

“G-Security” を選択

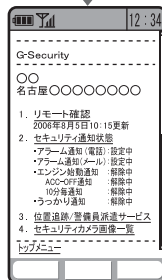

“リモート確認” を選択

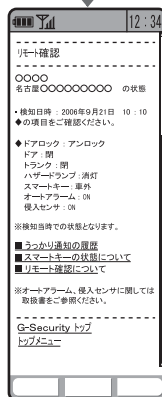

車両の位置を追跡する

お客様の要請により、レクサスケアコ
ミュニケーターが盗難車両の位置を
追跡します。

ご利用の際はレクサスオーナーズデ
スクにご連絡ください。(→ P.563)

警備員を派遣する

お車が盗難にあつたり、オートアラ
ーム作動を検知した場合にお客様の
要請により、警備員を現場に派遣し
ます。

ご利用の際はレクサスオーナーズデ
スクにご連絡ください。(→ P.563)

- 警備員が出動してから 1 時間以内は無料
です。その後 1 時間につき 10,500 円(税
込)になります。1 時間を超える場合は、
レクサスケアコミュニケーターから延長
するかどうかの確認を行います。
- 警備員は盗難車両の確保はいたしません。
追跡調査のみ行います。

G 暗証番号ログインの登録

G-Security の設定・変更は、携帯電話
の G-Link サイトから行うこともでき
ます。

G 暗証番号ログインの登録を行うと、
サイトに簡単にログインできます。

G-Link の携帯サイトのトップページへ
アクセスする
(<http://mo.lexus.g-book.com/>)



QR コード

[G 暗証番号ログインの登録] を選択

携帯電話情報を送信しますか? ※ 1

[はい] を選択

レクサスオーナーズカード ID、
又はレクサスサービスカード ID と
パスワードを入力

[送信] を選択

G 暗証番号を入力 ※ 2

[登録する] を選択

[G-BOOK トップメニュー] を選択

操作完了

- ※ 1 一部機種のみ表示
(メッセージは機種により異なります。)
- ※ 2 すでに登録しているときはスキップし
ます。

8. 携帯電話での操作について

G-Security

G-Security の携帯電話での操作について簡単に説明します。

- 携帯電話本体の操作方法は、機種により異なります。
- 画面の内容は変更することがあります。
- G-Link のトップページの URL をブックマークとして登録することをお勧めします。
- 表示画面は、携帯電話の機種により異なります。

G-Link の携帯サイトの
トップページへアクセスする
(<http://mo.lexus.g-book.com/>)



ログイン

(G 暗証番号ログインについては→ P.585)



“G-Security” を選択

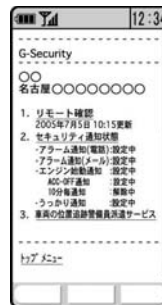

マイカーインフォメーション

マイカーインフォメーションでは、以下の情報を確認することができます。

- 燃料残量
- 走行距離
(ODO・TRIP A・TRIP B)
- 航続可能距離
- 給油後平均燃費
- 通算平均燃費

マイカーインフォメーションを携帯電話で確認するときの操作について簡単に説明します。

- 携帯電話でご覧いただける、マイカーインフォメーション画面での情報は、センターの最新値で、アクセス時点での状態ではありません。お車が電波状態の悪い所に駐車してあるときなどは情報が更新できず、前回の情報が表示されることがあります。
 - ・各車両の状態は“パワー”スイッチ OFF 後、ドアの開閉などが一定時間なかったときに更新されます。
- 携帯電話本体の操作方法は、機種により異なります。
- 画面の内容は変更することがあります。
- G-Link のトップページの URL をブックマークとして登録することをお勧めします。
- 表示画面は、携帯電話の機種により異なります。

G-Link の携帯サイトの
トップページへアクセスする
(URL <http://mo.lexus.g-book.com/>)

ログイン

(G 暗証番号ログインについては → P.585)



“マイカーインフォメーション” を選択



9. Gルート探索（プローブ情報付）

Gルート探索をする
（プローブ情報付）

G-BOOK センターから、プローブコミュニケーション交通情報に基づく「現在地周辺の交通情報」および「高速道路・一般道路の渋滞予測情報」を、広域の渋滞予測情報として提供します。この情報をもとに、目的地までの最適なルートを探索し、ご案内します。

全ルート図表示画面と再探索画面で使用することができます。

知識

- レクサスオーナーズデスクにナビの目的地設定を依頼すると、Gルート探索による最適なルート案内を行います。
- 渋滞予測は、突発で起こる事象（事故など）および規制などは予測しておりません。
- Gルート探索をしても、ルートが変わらないことがあります。

目的地設定時に手動で取得する

目的地設定後に表示される全ルート図表示画面から、Gルート探索することができます。

- 1 ルート探索終了後に表示される全ルート図表示画面で【Gルート】を選択。



- G-BOOKセンターに接続し、Gルート探索を行います。
- 新たなルートが探索されたとき、渋滞を考慮したルートが表示されます。
- 通常のルート探索をしたルートにもどすとき
→【元ルート】を選択。
- Gルート探索で取得した情報が車載機に保存されていれば、【元ルート】を選択したあとに【Gルート】を選択しても、G-BOOKセンターに接続されません。

知識

- Gルート探索後にIC指定や探索条件変更などを行うと、広域の渋滞予測情報は破棄されます。

ルート案内中に手で取得する

ルート案内中に手で、Gルート探索することができます。

現在地画面表示中

1 [再探索] を選択。



2 [Gルート探索] を選択。

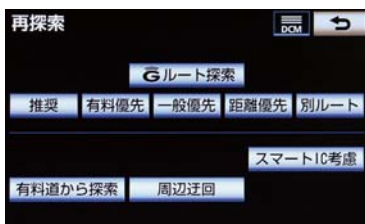

- G-BOOKセンターに接続し、Gルート探索を行います。
- Gルート探索情報の取得を中止するとき
→ [取得中止] を選択。
- 新たなルートが探索されたとき、渋滞を考慮したルートが表示されます。

Gルート探索を自動で取得する

プローブ交通情報を自動取得に設定すると、次のタイミングで自動的にGルート情報を取得できます。

- (1) ルート案内開始時と、案内開始以降約 20 分ごと
- (2) JCT 手前や高速道路に乗る手前

リモートタッチの **メニュー** または

MENU → **設定・編集** → **ナビ詳細設定**

→ **ルート系設定** → **ナビ詳細設定画面**

1 [プローブ交通情報自動取得] を選択。

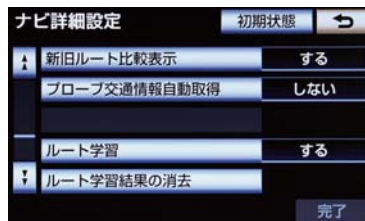

2 [する] を選択。

- 解除するとき
→ [しない] を選択。

3 [完了] を選択。

10. 渋滞予測

渋滞予測情報を表示する

G-BOOK センターから渋滞予測情報取得し、その情報を表示するサービスです。

高速路線マップで表示された道路の現在地周辺とルート上に、渋滞の増減を示すアイコン（渋滞増減予測のアイコン）を表示します。また、ルートが設定されているときは、ルート上の渋滞予測情報を読み上げることができます。

今後の旅行の計画を立てるときに利用すると便利です。

▶ 渋滞予測情報画面



- 渋滞予測情報は現在地周辺を基準として提供され、「渋滞」および「混雑」について、旅行時間データが提供されている路線のみ表示します。

表示	名称	内容
	渋滞	渋滞の区間を示しています。
	混雑	混雑の区間を示しています。
	通行止め区間	通行止めの区間を示しています。
	不明区間	交通情報が配信されていない区間を示しています。

- ※ 渋滞予測は、突発で起こる事象（事故など）および規制などは予測していません。

なお、「通行止め」は現在の状況が継続するとして扱っております。

交通情報提供区間の距離が短い場合は、矢じりを表示しません。

渋滞予測情報を提供する路線について

- 都市間高速道路
 - 都市高速道路
 - 主な有料道路
 - 一部の一般道路
 - ・ 松永道路、名阪国道、姫路西バイパス、姫路バイパス、保土ヶ谷バイパス、加古川バイパス、米子バイパスなど
- ※ 情報提供路線は随時更新されます。

渋滞予測情報を表示する

リモートタッチの **メニュー** または
MENU → **情報・G** → (**情報**) →
 情報画面

1 [高速渋滞予測] を選択。



2 G-BOOK センターに接続し、渋滞予測情報を取得する。

- 情報の表示および読み上げを行います。
- 中止するとき
 → [中止] を選択。

知識

- 渋滞予測情報の読み上げは、ブラウザの自動読み上げ設定 (→ P.539) に関係なく、常に読み上げられます。
- 以前に取得した渋滞予測情報が車載機に保存されているときは、G-BOOK センターに接続しないことがあります。
- 極端に遠い距離の渋滞予測情報 (到着予想時刻を含む) は、表示されないことがあります。
- 新規開通道路については、VICS情報の配信状況により、正しく表示されないことがあります。

渋滞予測時間を変更する

渋滞予測情報は、現在の渋滞状況以外に、一定の時間単位で時間を進めて、今後の渋滞予測を表示させることができます。

1 次のいずれかを選択。

[+] : 渋滞予測時間を進める

[-] : 渋滞予測時間をもどす

[現在] : 現在の渋滞状況を表示する

知識

- G-BOOK センターから提供される渋滞予測情報は、現在については現在の交通状況が提供され、未来については予測した情報が提供されます。
- その時間の渋滞予測情報を取得していない場合のみ、G-BOOK センターに接続して渋滞予測情報を取得します。

渋滞増減予測を表示する

渋滞予測画面の地図上に、渋滞増減予測のアイコンを表示させることができます。

また、ルート上の読み上げ情報があるアイコンの場合は、渋滞情報を音声で読み上げることができます。

渋滞増減予測アイコンの ON (表示する) / OFF (表示しない) を選択できます。

リモートタッチの **メニュー** または
MENU → **情報・G** → (**情報**) →
高速渋滞予測 → 渋滞予測画面

1 [渋滞増減予測表示] を選択。



作動表示灯

- アイコン表示が ON のときは、作動表示灯が点灯します。
- アイコンを表示しないとき
➡ 再度 [渋滞増減予測表示] を選択。

2 読み上げ情報があるアイコンの場合は、地図上に表示されたアイコンを選択。



- 渋滞情報を読み上げます。

アイコン	内容
	表示している時間後に、渋滞が増加傾向であることを表します。
	表示している時間後に、渋滞が減少傾向であることを表します。
	表示している時間後に、渋滞が変化しないことを表します。

知識

- 渋滞増減予測のアイコンは、地図の縮尺によっては、表示されないものもあります。
- 渋滞増減予測のアイコンは、ルートが設定されている場合は、ルート沿いの情報を提供します。また、ルートが設定されていない場合は、現在地周辺の情報を提供します。

渋滞予測地図の縮尺を切り替える

渋滞予測画面の地図は、通常の地図と同様に地図の縮尺を切り替えることができます。

1 [広域] または [詳細] を選択またはリ

モトタッチの ・ を押す。

到着予想時刻



- ルートが設定されているときは、もっとも詳細な縮尺に切り替えると、地図上に IC 毎の到着予想時刻が表示されます。
 - ・ もっとも詳細な縮尺で表示される到着予想時刻は、3 時間先以降は到着予想時刻設定 (→ P.126) で設定した車速から計算されます。そのため、渋滞予測情報から計算される到着予想時刻にくらべると、誤差が広がる可能性があります。

区間所要時間予測を表示する

高速道路を通るルートが設定されているとき、休憩した場合の所要時間予測を行います。

ルート上の渋滞変化を予測し、高精度の到着予測時間をサービスします。

▶ 区間所要時間予測表示

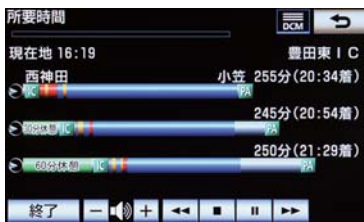

リモートタッチの **メニュー** または

MENU → **情報・G** → (**情報**) →

高速渋滞予測 → **渋滞予測画面**

1 [所要時間] を選択。

- G-BOOKセンターに接続し、区間所要時間予測情報を取得すると、ブラウザ画面で区間所要時間予測が表示されると同時に読み上げが行われます。

2 区間所要時間予測表示を解除するとき は、[終了] または [↵] を選択。

(知識)

- 出口ICまでの距離が遠い場合は、出口ICまで表示されないことがあります。
- 渋滞予測画面で表示される到着予想時刻と区間所要時間予測表示で表示される内容は、それぞれ独自で処理するため異なる表示をすることがあります。
- 新規開通道路については、VICS情報の配信状況により、正しく表示されないことがあります。

11. 周辺情報

周辺情報について

目的地やルート周辺の気象情報など、ドライブに便利な情報を音声読み上げや地図上のアイコンで案内します。

案内する情報について

次の情報を案内します。

- (1) 目的地到着予想時刻頃の天気※1
(情報が更新された場合、目的地接近時に変更情報を案内)
- (2) ルート周辺および目的地付近の短時間の雷雨、強風・豪雨情報
- (3) 目的地周辺の駐車場情報
- (4) 目的地までの対象道路の道路交通規制情報※2

※1 目的地までの直線距離が50km未満の場合、案内はありません。

※2 対象道路は高速道路・有料道路・自動車専用道路です。

提供する情報は、随時追加します。

最新の情報は <http://lexus.jp> などでお知らせします。

周辺情報を設定する

ご利用の際は、あらかじめ取得したい情報を設定してください。

リモートタッチの **メニュー** または
MENU → **情報・G** → **(G-Link)** →
G-Link 画面

1 [周辺情報] を選択。



2 [メニュー] を選択。



3 取得したい情報を選択する。

- 情報は [自動案内] または [手動取得] を選択できます。

注意

- [自動案内] では、案内実施の有無に関わらず、定期的に通信が発生します。

周辺情報を取得する

1 目的地画面から目的地を設定する。
(→ P.109)

2 [案内開始] を選択。

- G-BOOKセンターに接続し、情報を取得します。
- 取得した情報は、音声で案内、または地図上にアイコンで表示します。

知識

- 情報は案内開始時、一定距離走行毎、目的地に接近時に G-BOOK センターにアクセスし、更新します。

12. ETC 割引情報

ETC 割引情報を表示する

車載機に表示されている通常料金をもとに、各種割引情報（平日・休日・特別）の一覧を表示することができます。

全ルート図表示中（→ P.113）または、ルート情報表示中（→ P.115）

1 [割引情報] を選択。



2 割引情報を確認する。

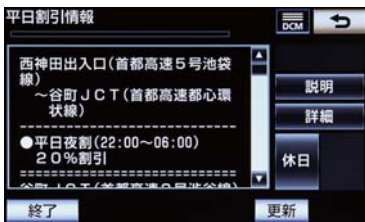

※ 画面は表示例です。実際の画面とは異なります。

- 休日割引情報を表示したいとき
→ [休日] を選択。
- 特別割引情報を表示したいとき
→ [特別] を選択。

スイッチ	機能
平日	平日（月曜～金曜、除く祝祭日）割引を一覧表示
休日	休日（土曜～日曜、祝祭日）割引を一覧表示

スイッチ	機能
特別	特別に設定された期間の割引を一覧表示

- 各画面で【詳細】を選択すると、適用条件などの詳細を表示します。

知識

- ルートが複数の路線にまたがっている場合、割引率が同じ路線はまとめて表示されます。
- 割引情報の更新は割引適用日まで、または各道路管理者による割引情報開示日から9営業日までに行います。割引適用日までに情報を更新できない場合がありますので、最新情報は各道路管理者のホームページなどをご確認ください。
- 割引情報は、実際の料金と異なる場合があります。

13. G- 駐車場

G- 駐車場について

現在地や目的地付近の駐車場情報を提供します。満空情報を表示できるほか、車両のサイズや形状、こだわり条件を登録しておくことで、ご希望の駐車場情報を検索することができます。

駐車場情報を表示する

リモートタッチの **メニュー** または **MENU** → **情報・G** → (G-Link) → G-Link 画面

1 [G- 駐車場] を選択。



2 希望の検索条件を選択。



- こだわり検索ではあらかじめ、条件の設定が必要です。
次の条件を3つまで設定できます。
 - ・ 満車空車の情報あり
 - ・ 空車優先
 - ・ 24時間営業
 - ・ 立体駐車場除く
 - ・ 機械式除く
 - ・ 障害者用スペースあり
 - ・ 領収書発行可能

3 駐車場の情報をG情報マークで表示します。



マーク	内容
	満車 (赤)
	混雑 (橙)
	空車 (青)
	満空情報なし (灰)
	車両制限の可能性あり
	休止中

- G情報マークの表示／非表示を設定できます。(→ P.540)

知識

- G-駐車場のこだわり検索では、設定した優先順位に合わない駐車場を薄い色のマークで表示します。

近接案内

レクサスケアコミュニケーターに目的地周辺の駐車場情報の送信を依頼した場合に、目的地に近付くと最新の満空情報に自動で更新されます。
設定はナビ詳細設定画面から行います。(→ P.161)

リモートタッチの **メニュー** または

MENU → **設定・編集** → **ナビ詳細設定**
→ **案内表示設定** → **ナビ詳細設定画面**

1 [G 情報マーク連動サービス] を選択。

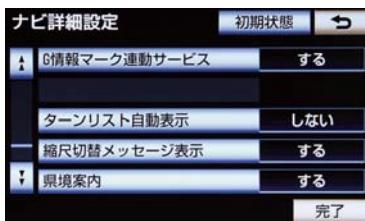

2 [する] を選択。

● 解除するとき → [しない] を選択。

3 [完了] を選択。

14. CD タイトル情報取得

タイトル情報を取得する

サウンドライブラリでは、音楽 CD から内蔵のハードディスクへ録音した楽曲のタイトル情報（アルバム名、アーティスト名、ジャンル名など）を、ハードディスクに収録されているデータベースから取得することができます。

ただし、新しい曲などはデータベースにタイトル情報がないものもあります。G-Link を利用すると、最新の CD タイトル情報を G-BOOK センター経由で Gracenote メディアデータベースから取得することができます。

- サウンドライブラリについて
 - ➡ 「サウンドライブラリの概要」(→ P.254)

アルバム修正画面 (→ P.271)

1 [Gで検索] を選択。



- 2 表示された画面の指示にしたがって、希望のタイトルを選択・登録する。

知識

- 該当する CD タイトル情報が見つからなかった場合は、メッセージが表示されたあとにアルバム修正画面にもどります。
- ハンズフリー着信など、優先順位の高い機能の割り込みがあったときは、CD タイトル情報の取得を中止します。

1. G-Link 詳細設定

サポートアドレスについて

サポートアドレスは、G-Security やレクサス緊急サポート 24 などのコンテンツ利用にあたって、お客様に連絡が必要になった場合の連絡先です。

G-Link 利用申込書に記入いただいた連絡先が、サポートアドレスとして登録されています。

連絡先に変更があった場合は下記操作で変更してください。

サポートアドレスを確認・変更する

リモートタッチの **メニュー** または

MENU → **情報・G** → (G-Link) →

メインメニュー → **G-BOOK.com** →

G-BOOK.com 画面

- 1 [サポートアドレスの登録・変更] を選択。



※ 表示されているメニューは一例です。この画面に表示されていないときは [ユーザー] を選択し、ユーザーページにて操作してください。

- 2 G 暗証番号を入力。

- G 暗証番号が未設定の場合、オーナーズカードIDまたはサービスカードIDとパスワードを入力し、G 暗証番号を設定してください。

- 3 表示される電話番号を確認した後、[メール] を選択。

- 電話番号を変更するとき
➔ 変更する電話番号を選択し、入力する。

- 4 E メールアドレスを確認する。

- E メールアドレスを変更するとき
➔ 変更するEメールアドレスを選択し、入力する。

知識

- サポートアドレスの確認・変更は、パソコンや携帯電話の G-Link サイト (<http://lexus.g-book.com/>) でも行うことができます。

継続手続きについて

契約の更新日が近づくと、トヨタメディアサービス(株)より案内を送付します。

継続手続きについては、レクサス販売店にご相談ください。

G-Link 詳細設定を変更する

G-Link に関する各種設定をすることができます。

リモートタッチの **メニュー** または
MENU → **設定・編集** → (G-Link) →
 設定・編集画面

1 [G-Link 詳細設定] を選択。



2 各項目を設定する。



項目	ページ
契約の解除手続き	517
ブラウザの自動読上げ	539
単語の編集	28
定型文の修正	29
入力履歴の削除	30
予測変換候補の表示設定	30

3 設定が終わったら、[完了] を選択。

通信ロックを使う

通信ロックを使用すると、各機能の動作を下表のように制限することができます。

他人に車を貸す場合など、G-Link を触らせたくないときや、プライベートな情報を見せたくないときに使用してください。

○：利用できます

×：利用できません

機 能		動 作
ヘルプネット		○
マップオンデマンド（地図更新）		×（通信モジュール（DCM）で更新するとき）
メインメニュー	G-BOOK.com	×
	閲覧履歴	×
	ブックマーク	×
My リクエスト		×
レクサスオーナーズデスク		×
CD タイトル情報取得		×
G-Link と ナビの連携機能	WEB 検索	×
	周辺情報	×
	ETC 割引情報	×
	ハーモニアドライブナビゲーター	○（エコレベル、毎分燃費のみ）
	渋滞予測	×
	G ルート探索	×（プローブコミュニケーション交通情報を含む）
	G メモリ地点	○（保存済みデータのみ）
	ドライブプラン	×
	G で設定	×
	施設情報表示	×
	G 情報マーク連動サービス	○（情報の読み上げのみ）

機 能		動 作
リモートメンテナンスサービス	リモートメンテナンスメール	×
	ウォーニング通知	○ (ウォーニング通知の送信のみ)

ロックする

リモートタッチの **メニュー** または
MENU → **設定・編集** → **G-Link** →
プライバシー設定 →
 プライバシー設定画面

1 [通信ロック] を選択。

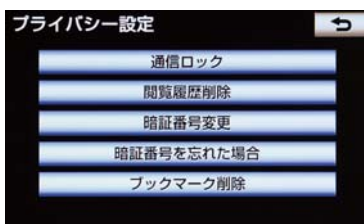

2 [はい] を選択。

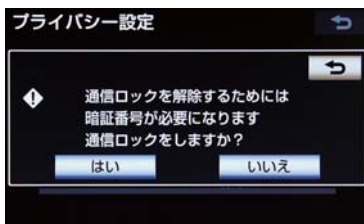

解除する

リモートタッチの **メニュー** または
MENU → **設定・編集** → **G-Link** →
プライバシー設定 →
 プライバシー設定画面

1 [通信ロック解除] を選択。

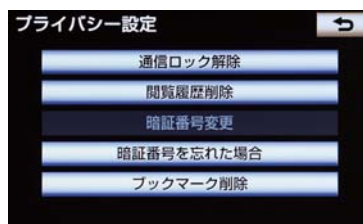

2 暗証番号を入力し、[完了] を選択。

- 間違えたとき
 → [修正] を選択。

知識

- 通信ロックを解除するときは、暗証番号が必要になります。暗証番号については、「暗証番号を変更する」をご覧ください。(→ P.605)

暗証番号を変更する

暗証番号は、通信ロック (→ P.602) したときに、ロックを解除するために入力が必要になります。通信ロックを使用するときは、まず暗証番号および暗証番号を忘れたときの質問とその回答を設定してください。

⚠ 注意

- [完了] を選択して設定が終わるまでは、次のような操作をしないでください。
 - ・ “パワー” スイッチを OFF にする。
 - ・ ハイブリッドシステムを始動しなます。

リモートタッチの **メニュー** または **MENU** → **設定・編集** → **G-Link** → **プライバシー設定** → **プライバシー設定画面**

1 [暗証番号変更] を選択。

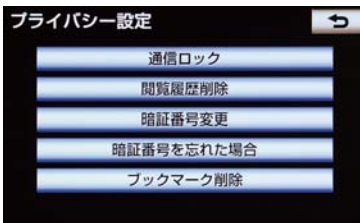

2 現在の暗証番号を入力し、[完了] を選択。

- はじめて設定するとき
→ 「0000」を入力する。
- 変更するとき
→ 設定してある暗証番号を入力する。
- 間違えたとき
→ [修正] を選択。
- 暗証番号を忘れたとき
→ 「暗証番号を忘れた場合」 (→ P.606)

3 新しく設定したい暗証番号を入力し、[完了] を選択。

4 新しい暗証番号の確認のため、再度新しく設定したい暗証番号を入力し、[完了] を選択。

5 [質問]、[回答] を選択して、それぞれ入力する。

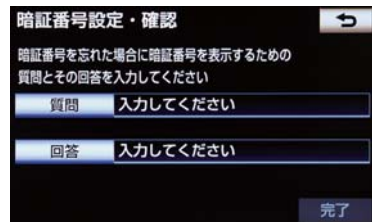

- ソフトウェアキーボードで入力する。



6 [完了] を選択。

知識

- 暗証番号は4桁の数字です。初期設定は「0000」になっています。暗証番号は、他人にわかりにくい番号にしておいてください。
- 質問とその回答は、暗証番号を忘れた場合に暗証番号を表示するために設定します。(→ P.606)
質問とその回答は、お客様以外にわかりにくい内容にしておいてください。
- 暗証番号を変更するときも、同様の操作で行うことができます。

暗証番号を忘れた場合

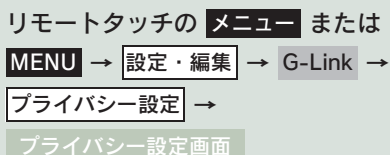

1 [暗証番号を忘れた場合] を選択。

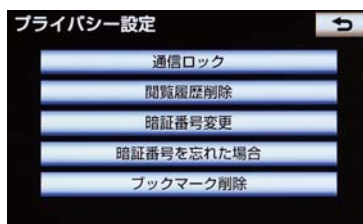

2 [回答] を選択。

3 回答を入力する。

- ソフトウェアキーボードで入力する。

4 [完了] を選択。

5 暗証番号を確認したら、[了解]を選択。

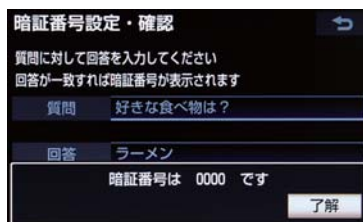

2. プライバシー設定

設定・編集画面を表示する

G-Link を利用するときの各種設定は、設定・編集画面から行います。

1 リモートタッチの **メニュー** または **MENU** を押す。(→ P.20)

2 [設定・編集] を選択。

3 **G-link** を選択。

- 設定・編集画面で、次の項目を設定することができます。

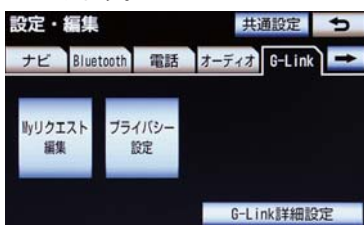

項目	ページ
My リクエスト編集	527
プライバシー設定	607
G-Link 詳細設定	601

プライバシー設定を変更する

プライバシーに関する各種設定をすることができます。

リモートタッチの **メニュー** または **MENU** → **設定・編集** → **G-Link** → **設定・編集画面**

1 [プライバシー設定] を選択。

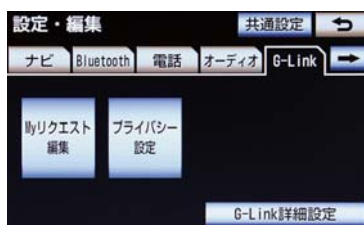

2 各項目を設定する。

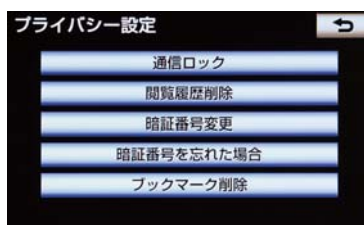

項目	ページ
通信口ロックを使う	602
暗証番号を変更する	605
暗証番号を確認する	606

3. 契約内容・契約者情報の確認・変更

登録内容や契約者情報の確認・変更、G 暗証番号の変更などを行えます。

リモートタッチの **メニュー** または **MENU** → **情報・G** → **(G-Link)** →
メインメニュー → **G-BOOK.com** → **ユーザー** → **ユーザー画面**



- この画面から、次の操作をすることができます。

番号	スイッチ	機能
1	会員情報 / 利用契約変更・解約	登録しているユーザーの情報や利用契約内容を確認・変更できます。
2	サポートアドレスの登録・変更	サポートアドレス（電話番号やメールアドレス）の登録を追加・変更できます。
3	コンテンツ購入履歴 / 解約	契約している有料コンテンツの確認や解約ができます。
4	ドライブプランのデータコピー	他のG-BOOKやGAZOO IDで登録しているドライブプランやGメモリをコピーできます。
5	お車を手放す際に	利用契約を解約することができます。
6	必要なデータのダウンロード	必要なデータのダウンロードができます。
7	お車の情報	車両登録番号の変更ができます。

1. こんなメッセージが表示されたときは

こんなメッセージが表示されたときは

次のようなメッセージが表示されたときは、処置内容や画面の指示にしたがって操作してください。

メッセージ	原因	処置
G-Link の利用手続きが必要で す 情報・G の G-Link から手続き できます	G-Link の利用手続きがさ れていない。	利用手続きを行ってください。 (→ P.515)
緊急通報中です このサービスはご利用できま せん	ヘルプネットの緊急通報 中のため。	緊急通報が終了してから、ご利用 ください。 ● 誤操作などでヘルプネットセ ンターに接続されたときは、 ヘルプネットセンターのオペ レーターに理由を告げて、通 報を終了してください。
オペレーターと通話中です 終了してからご利用ください	レクサスオーナーズデス クを利用中のため。	レクサスオーナーズデスクが 終了してからご利用ください。
電話機が使用中です 通話を終了してからご利用く ださい	ハンズフリー通話中のた め。	通話を終了してからご利用く ださい。
通話中は操作できません		
これ以上登録できません 設定・編集の G-Link のプライ バシー設定で削除してくださ い	ブックマークの最大登録 数を超過したため。	不要なブックマークを削除し てください。
これ以上 G メモリ地点を登録 できません 設定・編集のナビから不要な G メモリ地点情報を削除してく ださい	G メモリ地点の最大保存 数を超過したため。	不要な G メモリ地点を削除し てください。(→ P.145)
通信ロック中です ロックを解除してからご利用 ください	通信ロックされている。	通信ロックを解除してくださ い。 通信ロック解除のための暗証番 号を忘れた場合は、プライバシー 設定画面で暗証番号の [忘れた 場合] を選択して確認してくだ さい。

メッセージ	原因	処置
<p>回線が混み合っている等により表示できませんでした しばらく待ってから再度操作してください</p>	<p>サービスエリア圏外にいる。 <ul style="list-style-type: none"> ● 認証に失敗した。 ● 通信環境が悪い。 ● 通信機器の接続状態に異常がある。 </p>	<p>しばらくしてから場所を変えて、数回試してみてください。</p>
<p>時刻データが古いため通信できません 移動して GPS を受信してください</p>	<p>GPSが受信できていない。</p>	<p>GPS が受信できる場所に移動してください。</p>
<p>回線が混雑しています しばらく待ってご利用ください</p>	<p>発信規制中である。</p>	<p>しばらくしてから場所を変えて、数回試してみてください。</p>
<p>通話エリア外です 通話エリアに移動してご利用ください</p>	<p>サービスエリア圏外にいる。</p>	<p>しばらくしてから場所を変えて、数回試してみてください。</p>
<p>回線が混み合っている等により情報を取得できませんでした しばらく待ってから再度操作してください</p>	<p> <ul style="list-style-type: none"> ● サービスエリア圏外にいる。 ● 認証に失敗した。 ● 通信環境が悪い。 ● 通信機器の接続状態に異常がある。 </p>	<p>しばらくしてから場所を変えて、数回試してみてください。</p>



索引

1

2

3

4

5

6

7

8

9

10

索引

あ

安全・快適走行設定一覧	163
安全・快適走行の設定をする	163
アンテナの位置と取り扱いについて	45
デジタルテレビ用アンテナに ついて	45
ナビゲーション用アンテナ （GPS アンテナ）について	45
ラジオ用アンテナについて	45
G-Link 用（通信）アンテナに ついて	45

い

異常時の画面表示	412
色々な方法で電話をかける	466
音声認識で発信する	470
携帯電話本体から発信する	471
電話帳から発信する	466
ナビ画面から発信する	470
履歴から発信する	467
ワンタッチで発信する	469

え

エアコン作動時の注意	342
エアコンの作動について	342
エアフィルターについて	343
エコ情報について	
エコ情報画面を表示する	372
エラーコードについて	431
記録されている統一エラー	
コードの確認方法	433
統一エラーコード一覧	431

お

オートエアコン	334
内気循環／外気導入を 切り替える	339
エアコン画面について	335
エアコン操作スイッチについて	334
エアコンを作動させる	338
オート設定で使用する	337
温度を調整する	338
風向きの調整・ 吹き出し口の開閉	341
花粉を除去する	341
風量を切り替える	338
吹き出し口を切り替える	340
フロントガラスの曇りを取る	337
お車を手放すとき	453
お使いになる前に	254
サウンドライブラリの概要	254
データベースについて	254
音の設定を変更する	478
音楽 CD を聞く	225
同じ曲を繰り返し聞く	227
聞きたい曲を選ぶ	226
曲の順番をランダムに聞く	227
早送り、早戻しする	227
CD を聞く	226

音声操作の使用例	355
色々な方法で目的地を設定する	356
サウンドライブラリの楽曲を 検索する	361
自宅を目的地に設定する	355
使用例の見方	355
その他の方法で検索する	357
電話をかける	363
メモリ地点を使う	362
My リクエストを使う	360
音声について	450
音声認識コマンド一覧	365
音声認識コマンド一覧	365
音声認識コマンド一覧について	365
音声の設定を変更する	90
音量設定を変更する	90
ハートフル音声を発声する	90

か

各種表示について	451
受信レベル表示	451
電池残量表示	451
Bluetooth 接続状態表示	452
各部の名称	351
音声操作画面について	351
音声認識用マイク	351
ステアリングスイッチ	351
各部の名称とおもな働き	14
車載機	14
ステアリングスイッチ	16
リモートタッチ	20
リモートタッチの操作について	21
AUX/USB 端子	17
各部の名称について	449
画面の出し方	399
画面の出し方	399
ワイドビューフロント カメラスイッチ	399
画面の調整・設定を変更する	33
画質調整画面を表示する (ナビゲーション・カメラ)	33
画面モードについて	35
画面を消す	35
昼画表示・夜画表示について	34
ライト点灯時に昼画表示にする	34
簡易画面で操作する	476

き

基本操作を覚える	352
音声認識モードを開始する	352
音声認識モードを中止する	354
メニュー画面の種類について	352
基本操作をする	215
音の設定をする	217
音量を調節する	216
操作画面を表示する	216
操作スイッチ	215
電源を ON する /OFF する	216
モードを切り替える	216

く

クリアランスソナーが作動したとき ..	407
音声案内	409
距離表示・ブザー	407
障害物を感知する範囲	410
クリアランスソナーとは	404
クリアランスソナーの設定	411
クリアランスソナーの注意点	413

け

携帯電話での操作について	586
マイカーインフォメーション	587
G-Security	586
契約内容・契約者情報の 確認・変更	608
検索した地図を操作する	105
施設の内容を表示する	105
住所で絞り込む	106
地図の位置を変更する	105
提携駐車場を検索する	106
ピンポイント検索について	105

こ

高速道路・都市高速道路を表示する	87
高速分岐案内を表示する	89
ハイウェイモードについて	87
交通ナビ関連情報について	371
ご利用の前に知っておいて いただきたいこと	508
安全にご利用するため 注意すること	508
掲載画面について	508
通信機器について	509
通信モジュール (DCM) に ついて	509
データ通信時の留意事項	510
こんなメッセージが 表示されたときは	609

さ

サウンドライブラリに録音する	257
録音する	257
録音についての注意	257
録音の設定を変更する	258
録音を中止する	258
サウンドライブラリを聞く	260
アルバムの中から ランダムに聞く	266
同じアルバムを繰り返し聞く	265
同じ曲（トラック）を 繰り返し聞く	265
聞きたいアルバムを選ぶ	261
聞きたい曲（トラック）を選ぶ	264
サウンドライブラリを再生する	261
全アルバムの中から ランダムに聞く	266
早送り、早戻しする	264
サウンドライブラリを編集する	267
アルバム情報を編集する	271
アルバムを削除する	275
お気に入りの楽曲集 （マイベスト）を作成する	268
曲（トラック）を削除する	276
サウンドライブラリ編集 メニュー画面について	267
マイベストを編集する	269
HDD 空き容量を確認する （詳細情報の表示）	276
作動条件について	13

し

GPS ボイスナビゲーション	47
G-Link サービス	505
シームレスナビ	104
自宅を登録してみよう	52
自宅を登録する	52
知っておいていただきたいこと	173、212、250、296、396
故障とお考えになる前に	175、396
こんなメッセージが 表示されたとき	173
使用できるディスクについて	212
ナビの精度について	176
プレーヤーについて	214
文字情報の表示について	214
車載機のできること	12
車載機の設定を変更する	37
決定音通知の設定をする	40
言語設定を変更する	41
個人情報を初期化する	42
失敗音通知の設定をする	40
自動オープン動作の設定をする	42
車載機の設定変更について	37
スタートアップサウンドの音量を 変更する	40

スタートアップサウンドを 変更する	39
選択音通知の設定をする	40
選択したときの応答音について (BEEP 音通知の設定)	37
操作音音量の設定をする	41
操作画面継続表示の設定を 変更する	39
操作反力の設定をする	41
テーマカラーを変更する	39
時計を調整する	38
車両カスタマイズ画面について	44
渋滞予測	590
周辺情報	594
周辺情報について	594
周辺情報を取得する	595
周辺情報を設定する	594
縦列駐車をする	385
車の動きの流れについて	385
駐車する	386
情報画面について	370

す

ステアリングスイッチで操作する	329
音楽 CD・MP3/WMA ディスク再生時に選曲する	330
音量を調整する	329
サウンドライブラリ再生時に 選曲する	331
ステアリングスイッチについて	329
電源を入れる	329
モードを切り替える	329
ラジオ・テレビ受信時に 放送局を選ぶ	330
Bluetooth オーディオ再生時に 選曲する	331
DVD 再生時に見たい場所を 選ぶ	330
iPod 再生時に選曲する	331
USB メモリー再生時に選曲する	331
ステアリングスイッチを使う	460
ステアリングスイッチの 操作について	460
電話スイッチを使う	460
トークスイッチで音声認識を 起動・中止する	461
ハンズフリーの音量の 調整をする	461

せ

設定・編集画面を表示する	477
電話の設定・編集をする	477
Bluetooth の設定・編集をする	477

そ

走行軌跡	85
ソフトウェアキーボードの設定を 変更する	28
ソフトウェアキーボードの 設定変更について	28
単語を編集する	28
定型文を修正する	29
入力履歴を削除する	30
予測変換候補の表示設定を 変更する	30
ソフトウェアキーボードを使う	23
入力画面の各スイッチを使う	23

ち

地上デジタルテレビの操作 について	277
エリアスイッチについて	284
同じ放送局の中継局を 自動で受信する	285
音声多重放送の音声モードを 切り替える	286
画質を調整する	282
画面表示・音声を切り替える	289
画面モードを切り替える	282
機能設定をする	292
緊急警報放送 (EWS) について	291
自動でチャンネルを記憶する	283
操作画面について	278
地上デジタルテレビを見る	280
地上デジタルテレビを 見るための準備	279

チャンネルを選ぶ	280
チャンネルを記憶する	283
データ放送を操作する	288
データ放送を見る	287
番組を選ぶ	281
放送局からのお知らせについて	291
ワンセグ放送に自動で 切り替える	285
EPG (電子番組表) を見る	286
地図画面から使う	535
地図画面を操作してみましょう	51
地図に現在の車の位置を表示する	51
地図を動かす	51
地図を拡大／縮小する	51
地図について	180
地図記号・表示について	183
地図データについて	180
地図データの更新について	180
地図データの情報を見る	181
地図データベースについて	182
地図のスケール表示について	183
地図の表示	58
画面を左右2分割して表示する (地図2画面)	63
現在地を表示する	58
市街図を表示する	66
スイッチの表示について	58
地図縮尺を切り替える	60
地図の表示色の設定を変える	66
地図の向きを切り替える	61
地図の文字サイズの設定を変える	63
地図を動かす (ワンタッチスクロール)	59

地図表示画面を設定する	68
一時停止交差点を案内する	72
一時停止注意喚起をする	73
学校の周辺であることを案内する	82
画面切り替え時に動画表現をする	86
季節規制区間を表示する	84
季節名所を表示する(シーズン レジャーランドマーク)	86
逆走注意案内をする	81
県境案内を表示する	86
事故多発地点を案内する	80
施設記号の表示を消去する	69
実際と同じ道幅で表示する (ビジュアルシティマップ)	71
走行した経路を表示する (走行軌跡)	85
走行中に呼び出すジャンルの 設定を変更する	70
近くの施設を検索する	69
地図上に施設記号を表示する	68
道路形状を案内する	79
ナビ・プレーキアシスト	74
立体的な施設マークを表示する (立体ランドマーク)	71
DSSS (Driving Safety Support Systems) 運転支援機能を 使用する	75
ITS スポット安全運転支援案内	83

地図を呼び出す	91
携帯電話を使って地図を検索する (シームレスナビ)	104
施設で地図を検索する	100
ジャンルで地図を検索する	102
住所で地図を検索する	100
地図を検索する	91
電話番号で地図を検索する	101
マップコードで地図を検索する	103
名称で地図を検索する	96
履歴で地図を検索する	103
着信中画面で電話を受ける	472
着信音量を調整する	472
電話を保留する(応答保留)	472

つ

通話中画面で操作する	473
受話音量を調整する	473
送話音をミュート(消音)する	473
通話を転送する	474
割込通話を操作する	474
通話中に操作する	465
通話中に10キー入力する	465
通話を終了する	465

て

電話帳を編集する	479
携帯電話の電話帳データ を転送する	480
電話帳に新規データを追加する	483
電話帳について	479
電話帳のデータを削除する	485
電話帳のデータを修正する	484
電話帳を編集する	479
履歴データを自動転送する	488
履歴のデータを削除する	488
ワンタッチダイヤルを削除する	487
ワンタッチダイヤルを登録する	486
電話を受ける	464
電話をかける	462
ダイヤル発信する	462
電話を切る	463

と

ドライブプラン	577
ドライブプランを利用する	577

な

ナビ画面の見方と音声案内	55
音声案内について	57
目的地案内中の現在地画面の見方	55
GPS ボイスナビゲーションとは	55
ナビ詳細設定一覧	159
案内表示設定をする	161
音声設定をする	160
その他の設定をする	162
地図表示設定をする	159
ナビの詳細を設定する	159
ルート系設定をする	161
ナビの設定状態を記憶する	157
各種ナビ設定の記憶を消去する	158
記憶しておくことができる ナビの設定項目について	157
設定した名称を変更する	158
設定を記憶する	157
設定を呼び出して使う	158

は

はじめに	299、306、312、350
音声操作システムについて	350
各種表示について	313
Bluetooth オーディオについて	312
Bluetooth 機器使用上の 注意事項について	314
パソコンや携帯電話・ スマートフォンで利用する	542
バックガイドモニターとは	376
運転時の注意について	376
ガイド画面を表示する	378
縦列駐車時に使用する	380
駐車モード画面を切り替える	380
バックガイドモニターとは	376
並列駐車（車庫入れ）時に 使用する	379
バックガイドモニターの注意点に ついて	391
カメラについて	392
画面と実際の路面との誤差に ついて	393
画面に映る範囲について	391
立体物が近くにあるとき	394
ハンズフリーとは	446
ハンズフリーが 使用できないとき	448
Bluetooth 携帯電話について	447
ハンズフリーの準備をする	455
携帯電話を接続する	457
携帯電話を登録する	455
通信モジュール (DCM) を 選択する	459
ハンズフリーの設定をする	455
Bluetooth 接続の再接続 について	459

ハンズフリーの詳細設定を

変更する	490
着信時画像の回転を設定する	492
着信時画像を表示する	492
着信割り込みを表示する	490
電話詳細設定画面を表示する	490
電話詳細設定を初期化する	493
電話帳転送の完了を表示する	491
履歴転送の完了を表示する	491

ふ

プライバシー設定	607
設定・編集画面を表示する	607
プライバシー設定を変更する	607
ブラウザ	536
ブラウザ画面で操作する	536
プラズマクラスター® (高濃度タイプ)	345
プラズマクラスター® (高濃度タイプ) を使用する	345
フロントワイパーデアイサー	347

へ

並列駐車をする(進路表示モード)	381
画面の見方について	381
駐車する	382
並列駐車をする (駐車ガイド線表示モード)	383
画面の見方について	383
駐車する	384
ヘルプネット (エアバッグ連動タイプ)	544
安全のために	546
各部の名称とはたらき	545
緊急通報できない場合について	560
緊急通報をする	550
故障とお考えになる前に	562
サービス開始操作をする	548
表示灯について	558
ヘルプネットについて	544
保守点検をする	555

ほ

補正が必要なとき	155
距離を補正する	155
現在地を修正する	155
補正について	155

ま

マップオンデマンド (地図差分更新)	568
故障とお考えになる前に	576
地図を更新する	573
マップオンデマンドとは	568
マップマッチング	50

み

ミラーヒーター	346
---------------	-----

め

メニュー画面について	22
メモリ地点を登録する	140
迂回メモリを修正する	146
迂回メモリを消去する	147
迂回メモリを登録する	146
グループで絞り込む	153
自宅を修正する	141
自宅を消去する	142
自宅を登録する	141
地点修正画面について	140
地点の登録について	140
登録地点の情報を修正する	148
特別メモリを修正する	143
特別メモリを消去する	143
特別メモリを登録する	142
メモリ地点を修正する	144
メモリ地点を消去する	145
メモリ地点を登録する	144

メンテナンス機能について	165
販売店の設定をする	169
メンテナンス機能とは	165
メンテナンスの項目を設定する	165
メンテナンスの詳細設定を 変更する	168

も

目的地案内	108
目的地案内の開始	118
目的地案内を開始する	118
目的地案内を中止する	118
目的地への案内について	119
交差点案内について	121
到着予想時刻を表示する	126
フェリー航路の案内について	128
目的地案内を開始する	119
料金案内を表示する	127
目的地履歴を消去する	139
目的地を設定してルートを 探索する	109
自宅を目的地に設定する	110
目的地の設定について	109
ルート学習について	111
ルート検索後の全ルート図表示に ついて	112
ルート探索について	110

よ

よく使う情報を登録する (My リクエスト)	521
音声認識でリクエストをする	526
My リクエスト画面で操作する	522
My リクエストについて	521
My リクエストの編集をする	527
My リクエストを使う	525

ら

ラジオを操作する	219
エリアスイッチについて	222
交通情報放送を受信する	222
放送局を選ぶ	220
放送局を記憶する	221
ラジオを聞く	220

り

リスト画面について	31
文字の表示範囲を変更する	32
リスト画面を切り替える	31
リモートメンテナンスサービス	567
ウォーニング通知	567
リモートメンテナンスサービ スについて	567
リモートメンテナンスメール	567
リヤウィンドウデフォッガー & ミラーヒーター	346

利用手続きをする	514
お車を手放す際にご注意すること	518
解約手続きについて	517
解約手続きをする	518
有料コンテンツのご利用について	516
利用開始操作をする	515
利用手続きの手順	514

る

ルート案内中の操作	129、401
全ルート図を表示する	129
到着予想時刻・残距離表示を切り替える	129
ルート案内をさせてみましょう	53
目的地を決める	53
目的地を消去する	54
ルート案内を中止する	54
ルートを再探索する	130
ルートの再探索方法を選ぶ	130
ルートを自動で再探索する	130
ルートを変更する	132
出入口IC（インターチェンジ）を指定する	135
探索条件を変更する	132
通過する道路を設定する	136
目的地への順番を並び替える	133
目的地を消去する	134
目的地を追加する	133
ルート変更画面を表示する	132

れ

レクサスオーナーズデスク	563
手動で情報を取得する	565
レクサスオーナーズデスクについて	563
レクサスオーナーズデスクを使う	564
レクサス緊急サポート 24	566

わ

ワイドビューフロントモニター	398
ワイドビューフロントモニターについての注意点	401
運転時の注意	401
カメラ	403
画面に映る範囲	401

A

AUXについて	297
再生する	298

B

Bluetooth オーディオの設定を 変更する	321
車載機の Bluetooth 設定を 変更する	327
使用するポータブル機を選択する ..	324
ポータブル機の詳細情報を 表示する	325
ポータブル機の登録を削除する	328
ポータブル機を接続する	322
ポータブル機を登録する	321
Bluetooth オーディオを操作する	316
アルバムの中からランダムに聞く ..	320
一時停止する	317
同じアルバムを繰り返し聞く	319
同じ曲 (トラック) を 繰り返し聞く	319
聞きたいアルバムを選ぶ	318
聞きたい曲 (トラック) を選ぶ	318
全アルバムの中から ランダムに聞く	320
早送り、早戻しする	319
Bluetooth オーディオを聞く	317
Bluetooth 機器使用上の注意事項	454
Bluetooth オーディオと 同時に使用するとき	454

Bluetooth の設定を変更する	494
携帯電話を登録する	494
自動で電話機を接続する	503
車載機の Bluetooth 情報を 編集する	501
使用する通信機器を選択する	495
電話機詳細情報を表示する	496
電話機の接続確認を表示する	503
Bluetooth 電話機の登録を 削除する	494

C

CD タイトル情報取得	599
タイトル情報を取得する	599
CD・DVD の出し入れ	223
セットするには	223
取り出すには	223

D

DSRC システム	434
ご利用の前に	434
DSRC ユニットの使い方	435
音量調整	443
セットアップ情報の確認	443
表示と音声案内	440
有効期限切れ通知	439
利用履歴の確認	442
ETC カード	436
ETC カードを挿入するには	437
ETC カードを抜くには	439
DSSS (Driving Safety Support Systems)	75

DVD (DVD ビデオ、DVD-VR) を見る	234
アングルを切り替える	241
映像を一時停止する	237
映像を止める	237
音声モードを切り替える	241
音声を切り替える	240
画質を調整する	243
画面モードを切り替える	242
再生モードを切り替える	241
字幕を切り替える	240
スロー再生する	238
静止画を切り替える	238
操作画面について	235
ディスクで指定された位置まで戻って見る	242
早送り、早戻しする	237
プレーヤーの設定をする	243
見たい場所を選ぶ	238
メニュー画面を操作する	239
DVD を再生する	236

E

ETC 画面の使い方	428
統一エラーコードの表示	429
履歴表示	429
ETC 画面の表示	428
ETC 登録情報の表示	430
ETC の通知設定	430
ETC マーク表示	429
ETC 割込表示	428
ETC システムについて	416
ETC システムの概要	416
ETC を利用する前に	417

ETC ユニットの使い方	420
車両走行中の ETC ユニットの表示と音声案内について	424
有効期限切れ通知	423
ETC カード	421
ETC カードを挿入するには	421
ETC カードを抜くには	423
ETC ユニット	420
ETC ユニットでのセットアップ情報の確認	427
ETC ユニットでの利用履歴の確認 ..	426
ETC ユニットの音量調整	427
ETC 割引情報	596

G

G 情報マーク	540
施設の情報を表示する	540
G 情報マークを非表示にする	540
G 情報マークを表示する	540
G- 駐車場	597
G- 駐車場について	597
G で設定	530
G で設定画面を表示する	530
G で設定について	530
G メモリ地点	528
G メモリ地点について	528
G メモリ地点を登録する	528
G メモリ地点を表示する	528
G ルート探索 (プローブ情報付)	588
G-BOOK.com で情報を探す (メインメニュー)	520
メインメニュー画面の使い方	520

G-Link 詳細設定	600
暗証番号を変更する	605
継続手続きについて	600
サポートアドレスについて	600
通信ロックを使う	602
G-Link 詳細設定を変更する	601
G-Link トップ画面	519
G-Link 画面の使い方	519
G-Link について	512
サービス内容について	513
G-Link について	512
GPS について	171
システムの特性上、 避けられないズレ	172
GPS 情報を利用できないとき	172
GPS とは	171
G-Security	578
アラーム作動を通知する	581
うっかり通知を通知する	582
エンジン始動を通知する	582
警備員を派遣する	585
車両の位置を追跡する	585
初期設定の確認・変更	579
リモート確認をする	583
G 暗証番号ログインの登録	585
G-Security について	578

I

iPod を操作する	308
アルバムの中から ランダムに聞く	309
同じ曲 (トラック) を 繰り返し聞く	309
聞きたい曲 (トラック) を選ぶ	308
再生する	308
全アルバムの中から ランダムに聞く	310
早送り、早戻しする	309
プレイモードを選ぶ	308
iPod カバーアートを表示する	310
iPod について	311

M

MP3/WMA ディスクを聞く	228
同じ曲 (ファイル) を 繰り返し聞く	230
同じフォルダを繰り返し聞く	230
聞きたいフォルダを選ぶ	229
全フォルダの中から ランダムに聞く	231
フォルダの中から ランダムに聞く	231
MP3/WMA ディスクを再生する	229
聞きたい曲 (ファイル) を選ぶ	229
早送り、早戻しする	230
MP3/WMA について	231

U

USB メモリーを操作する	301
同じ曲 (ファイル)	
繰り返し聞く	302
同じフォルダを繰り返し聞く	303
聞きたい曲 (ファイル) を選ぶ	302
聞きたいフォルダ (アルバム)	
を選ぶ	301
再生する	301
全フォルダの中から	
ランダムに聞く	303
早送り、早戻しする	302
フォルダの中からランダムに聞く	303
iPod カバーアートを表示する	310
MP3/WMA について	304
USB メモリーについて	303

V

VICS/ITS スポット設定	193、197
VICS・交通情報の表示について	186
タイムスタンプについて	187
VICS 記号の内容を表示する	188
VICS・交通情報の表示設定	188
VICS・交通情報を表示する	186
VICS・交通情報を活用する	190
渋滞・規制音声案内について	190
渋滞を考慮して探索する	195
新旧ルートを比較して表示する	196
割込情報の表示設定を変更する	193
割込情報 (ビーコン即時案内) を	
表示する	191
VICS 図形情報・文字情報を	
表示する	191

VICS の概要について	199
知っておいていただきたいこと	201
VICS 過去データについて	206
VICS 記号・表示について	207
VICS センター著作権について	202
VICS とは	199
VICS の用語について	202
VICS・ITS スポット・DSSS に	
ついて問い合わせをする	203
VICS 放送局を選択する	197
自動で放送局を選択する	197
手動で放送局を選択する	198
放送局を選択する	197

W

WEB 検索	532
WEB 検索で目的地を設定する	532

VICS 情報有料放送サービス契約約款

第 1 章 総則

(約款の適用)

第 1 条 財団法人道路交通情報通信システムセンター（以下「当センター」といいます。）は、放送法（昭和 25 年法律第 132 号）第 52 条の 4 の規定に基づき、この VICS 情報有料放送サービス契約約款（以下「この約款」といいます。）を定め、これにより VICS 情報有料放送サービスを提供します。

(約款の変更)

第 2 条 当センターは、この約款を変更することがあります。この場合には、サービスの提供条件は、変更後の VICS 情報有料放送サービス契約約款によります。

(用語の定義)

第 3 条 この約款においては、次の用語はそれぞれ次の意味で使用します。

- (1) VICS サービス
当センターが自動車を利用中の加入者のために、FM 多重放送局から送信する、道路交通情報の有料放送サービス
- (2) VICS サービス契約
当センターから VICS サービスの提供を受けるための契約
- (3) 加入者
当センターと VICS サービス契約を締結した者
- (4) VICS デスクランブラー
FM 多重放送局からのスクランブル化（攪乱）された電波を解読し、放送番組の視聴を可能とするための機器

第 2 章 サービスの種類等

(VICS サービスの種類)

第 4 条 VICS サービスには、次の種類があります。

- (1) 文字表示型サービス
文字により道路交通情報を表示する形態のサービス
- (2) 簡易図形表示型サービス
簡易図形により道路交通情報を表示する形態のサービス
- (3) 地図重畳型サービス
車載機のもつデジタル道路地図上に情報を重畳表示する形態のサービス

(VICS サービスの提供時間)

第 5 条 当センターは、原則として一週間に概ね 120 時間以上の VICS サービスを提供します。

第 3 章 契約

(契約の単位)

第 6 条 当センターは、VICS デスクランブラー 1 台毎に 1 の VICS サービス契約を締結します。

(サービスの提供区域)

第 7 条 VICS サービスの提供区域は、当センターの電波の受信可能な地域（全都道府県の区域で概ね NHK-FM 放送を受信することができる範囲内）とします。ただし、そのサービス提供区域であっても、電波の状況により VICS サービスを利用することができない場合があります。

(契約の成立等)

第 8 条 VICS サービスは、VICS 対応 FM 受信機（VICS デスクランブラーが組み込まれた FM 受信機）を購入したことにより、契約の申込み及び承諾がなされたものとみなし、以後加入者は、継続的にサービスの提供を受けることができます。

(VICS サービスの種類の変更)

第 9 条 加入者は、VICS サービスの種類に対応した VICS 対応 FM 受信機を購入することにより、第 4 条に示す VICS サービスの種類の変更を行うことができます。

(契約上の地位の譲渡又は承継)

第 10 条 加入者は、第三者に対し加入者としての権利の譲渡又は地位の承継を行うことができます。

(加入者が行う契約の解除)

第 11 条 当センターは、次の場合には加入者が VICS サービス契約を解除したものとみなします。

- (1) 加入者が VICS デスクランブラーの使用を将来にわたって停止したとき
- (2) 加入者の所有する VICS デスクランブラーの使用が不可能となったとき
(当センターが行う契約の解除)

第 12 条

1 当センターは、加入者が第 16 条の規定に反する行為を行った場合には、VICS サービス契約を解除することがあります。また、第 17 条の規定に従って、本放送の伝送方式の変更等が行われた場合には、VICS サービス契約は、解除されたものと見なされます。

2 第 11 条又は第 12 条の規定により、VICS サービス契約が解除された場合であっても、当センターは、VICS サービスの視聴料金の払い戻しをいたしません。

第4章 料金

(料金の支払い義務)

第13条 加入者は、当センターが提供するVICSサービスの料金として、契約単位ごとに加入時に別表に定める定額料金の支払いを要します。なお、料金は、加入者が受信機を購入する際に負担していただいております。

第5章 保守

(当センターの保守管理責任)

第14条 当センターは、当センターが提供するVICSサービスの視聴品質を良好に保持するため、適切な保守管理に努めます。ただし、加入者の設備に起因する視聴品質の劣化に関してはこの限りではありません。

(利用の中止)

第15条

- 1 当センターは、放送設備の保守上又は工事上やむを得ないときは、VICSサービスの利用を中止することがあります。
- 2 当センターは、前項の規定によりVICSサービスの利用を中止するときは、あらかじめそのことを加入者にお知らせします。ただし、緊急やむを得ない場合は、この限りではありません。

第6章 雑則

(利用に係る加入者の義務)

第16条 加入者は、当センターが提供するVICSサービスの放送を再送信又は再配分することはできません。

(免責)

第17条

- 1 当センターは、天災、事変、気象などの視聴障害による放送休止、その他当センターの責めに帰すことのできない事由によりVICSサービスの視聴が不可能ないし困難となった場合には一切の責任を負いません。また、利用者は、道路形状が変更した場合等、合理的な事情がある場合には、VICSサービスが一部表示されない場合があることを了承するものとし、但し、当センターは当該変更においても変更後3年間、当該変更に対応していない旧デジタル道路地図上でも、VICSサービスが可能な限度で適切に表示されるように、合理的な努力を傾注するものとし、

- 2 VICSサービスは、FM放送の電波に多重して提供されていますので、本放送の伝送方式の変更等が行われた場合には、加入者が当初に購入された受信機によるVICSサービスの利用ができなくなります。当センターは、やむを得ない事情があると認める場合には、3年以上の期間を持って、VICSサービスの「お知らせ」画面等により、加入者に周知のうえ、本放送の伝送方式の変更を行うことがあります。

【別表 視聴料金】

視聴料金：315円（うち消費税15円）

ただし、車載機購入価格に含まれております。

※この契約約款は、2006年6月1日変更時のものを掲載しています。

B-CAS カード使用許諾契約約款（K B 0007 C） （取り交わし済み文章）

お客様がお買い求めの地上デジタルテレビジョン放送の受信機器には、デジタル放送を受信するための IC カード（B-CAS（ビーキャス）カード）（以下「カード」といいます）が内蔵されています。

このカードは、株式会社ビーエス・コンディショナルアクセスシステムズ（以下「当社」といいます）が受信機器メーカーと契約し、受信機器メーカーにおいて、放送番組の著作権保護等に対応したデジタル放送の受信機器（社団法人電波産業会（ARIB）の技術的基準に適合した受信機器）に内蔵されます。当社は、このカードを、この約款の契約に基づいてお客様に貸与します。お客様は、お買い求めの受信機器を使用する前にこの約款を必ずお読みください。

この約款は「特別内蔵用 B-CAS カード」と「特別内蔵用 mini B-CAS カード」に適用されます。

第1条（カードの使用目的）

このカードは、放送番組の著作権保護等に対応した地上デジタルテレビジョン放送の受信機器において、各種放送サービスを受信する目的で使用されます。

第2条（カードの所有権と使用許諾）

このカードの所有権は、当社に帰属します。
2. この約款の契約に基づき、お客様およびお客様と同一世帯の方がこのカードを使用できます。

第3条（カードの故障交換等）

カードが原因と思われる受信障害が発生した場合は、受信機器メーカーあるいは販売店（以下「メーカー等」といいます）に連絡してください。カードの故障交換等は、お買い求めの受信機器の修理・保証に準じて、メーカー等により行われます。詳しくは受信機器の取扱説明書をご覧ください。

2. 当社に故意または重大な過失があった場合を除き、カードの故障により、第1条の放送サービスが受信できないことによる損害が生じても、当社はその責任を負いません。

第4条（カードの交換依頼）

カードの不具合やシステム変更（バージョンアップ）等、当社の都合によりカード交換が必要となった場合、カード交換をお願いすることがあります。

第5条（契約の終了）

当社は、受信機器の廃棄や譲渡等によりお客様がこのカードを使用しなくなった場合には、お客様との契約が終了したものとみなします。

第6条（禁止事項）

- 第1条のカードの使用目的に反する機器（例えば著作権保護に対応していない機器）に、このカードを使用することはできません。
2. このカードを使用して、BS デジタル放送や110度CS デジタル放送等の有料放送の視聴契約をすることはできません。
 3. カードの複製、分解、改造、変造若しくは改ざん、またはカードの内部に記録されている情報の複製若しくは翻案等、カードの機能に影響を与え、またはカードに利用されている知的財産権の侵害に繋がる恐れのある行為を行うことはできません。
 4. カードを日本国外に輸出または持ち出すことはできません。

第7条（損害賠償）

お客様が第6条に違反する行為を行い当社に損害を与えた場合、当社は、お客様に対し損害の賠償を請求することがあります。

第8条（約款の変更）

この約款は変更することがあります。この約款の変更事項または新しい約款については、当社のホームページ（<http://www.b-cas.co.jp>）に掲載します。

オープンソースライセンス

This product uses the following open source software.

・T-Kernel

This Product uses the Source Code of T-Kernel under T-License granted by the T-Engine Forum (www.t-engine.org).

・C Library

This product includes software developed by the University of California, Berkeley and its contributors. This product includes software developed by the University of California, Lawrence Berkeley Laboratory.

Copyright © 1982, 1985, 1993 The Regents of the University of California. All rights reserved.

Copyright © 1982, 1986, 1993 The Regents of the University of California. All rights reserved.

Copyright © 1982, 1986, 1989, 1993 The Regents of the University of California. All rights reserved.

© UNIX System Laboratories, Inc. All or some portions of this file are derived from material licensed to the University of California by American Telephone and Telegraph Co. or Unix System Laboratories, Inc. and are reproduced herein with the permission of UNIX System Laboratories, Inc.

Copyright © 1982, 1986, 1991, 1993, 1994 The Regents of the University of California. All rights reserved.

© UNIX System Laboratories, Inc. All or some portions of this file are derived from material licensed to the University of California by American Telephone and Telegraph Co. or Unix System Laboratories, Inc. and are reproduced herein with the permission of UNIX System Laboratories, Inc.

Copyright © 1983, 1990, 1993 The Regents of the University of California. All rights reserved.

© UNIX System Laboratories, Inc. All or some portions of this file are derived from material licensed to the University of California by American Telephone and Telegraph Co. or Unix System Laboratories, Inc. and are reproduced herein with the permission of UNIX System Laboratories, Inc.

Copyright © 1983, 1993 The Regents of the University of California. All rights reserved.

Copyright © 1987, 1991, 1993 The Regents of the University of California. All rights reserved.

Copyright © 1987, 1993 The Regents of the University of California. All rights reserved.

Copyright © 1988 Regents of the University of California. All rights reserved.

Copyright © 1988 University of Utah.

Copyright © 1992, 1993 The Regents of the University of California. All rights reserved. This code is derived from software contributed to Berkeley by the Systems Programming Group of the University of Utah Computer Science Department and Ralph Campbell.

Copyright © 1988, 1993 The Regents of the University of California. All rights reserved.

Copyright © 1988, 1993 The Regents of the University of California. All rights reserved. This code is derived from software contributed to Berkeley by Arthur David Olson of the National Cancer Institute.

Copyright © 1989 The Regents of the University of California. All rights reserved.

Copyright © 1989 The Regents of the University of California. All rights reserved.

© UNIX System Laboratories, Inc. All or some portions of this file are derived from material licensed to the University of California by American Telephone and Telegraph Co. or Unix System Laboratories, Inc. and are reproduced herein with the permission of UNIX System Laboratories, Inc.

Copyright © 1989 The Regents of the University of California. All rights reserved.

Copyright © 1989 The Regents of the University of California. All rights reserved.

© UNIX System Laboratories, Inc. All or some portions of this file are derived from material licensed to the University of California by American Telephone and Telegraph Co. or Unix System Laboratories, Inc. and are reproduced herein with the permission of UNIX System Laboratories, Inc.

Copyright © 1989, 1993 The Regents of the University of California. All rights reserved.

Copyright © 1989, 1993 The Regents of the University of California. All rights reserved.

© UNIX System Laboratories, Inc. All or some portions of this file are derived from material licensed to the University of California by American Telephone and Telegraph Co. or Unix System Laboratories, Inc. and are reproduced herein with the permission of UNIX System Laboratories, Inc.

System Laboratories, Inc.
Copyright © 1990, 1993 The Regents of the University of California. All rights reserved.
This code is derived from software contributed to Berkeley by Chris Torek.
Copyright © 1991, 1993 The Regents of the University of California. All rights reserved.
Copyright © 1991, 1993 The Regents of the University of California. All rights reserved.
This code is derived from software contributed to Berkeley by Berkeley Software Design, Inc.
Copyright © 1992, 1993 The Regents of the University of California. All rights reserved.
Copyright © 1992, 1993 The Regents of the University of California. All rights reserved.
This code is derived from software contributed to Berkeley by Ralph Campbell.
Copyright © 1992, 1993 The Regents of the University of California. All rights reserved.
© UNIX System Laboratories, Inc. All or some portions of this file are derived from material licensed to the University of California by American Telephone and Telegraph Co. or Unix System Laboratories, Inc. and are reproduced herein with the permission of UNIX System Laboratories, Inc.
Copyright © 1992, 1993 The Regents of the University of California. All rights reserved.

This software was developed by the Computer Systems Engineering group at Lawrence Berkeley Laboratory under DARPA contract BG 91-66 and contributed to Berkeley. All advertising materials mentioning features or use of this software must display the following acknowledgement: This product includes software developed by the University of California, Lawrence Berkeley Laboratory.
Copyright © 1992, 1993 The Regents of the University of California. All rights reserved.
This code is derived from software contributed to Berkeley by Ralph Campbell. This file is derived from the MIPS RISC Architecture book by Gerry Kane.
Copyright © 1993 The Regents of the University of California. All rights reserved.
Copyright © 1994 The Regents of the University of California. All rights reserved.
This code is derived from software contributed to Berkeley by Andrew Hume of AT&T Bell Laboratories. Redistribution and use in source and binary forms, with or without modification, are permitted provided that the following conditions are met:

- 1.Redistributions of source code must retain the above copyright notice, this list of conditions and the following disclaimer.
- 2.Redistributions in binary form must reproduce the above copyright notice, this list of conditions and the following disclaimer in the documentation and/or other materials provided with the distribution.
- 3.All advertising materials mentioning features or use of this software must display the following acknowledgement: This product includes software developed by the University of California, Berkeley and its contributors.
- 4.Neither the name of the University nor the names of its contributors may be used to endorse or promote products derived from this software without specific prior written permission.

THIS SOFTWARE IS PROVIDED BY THE REGENTS AND CONTRIBUTORS "AS IS" AND ANY EXPRESS OR IMPLIED WARRANTIES, INCLUDING, BUT NOT LIMITED TO, THE IMPLIED WARRANTIES OF MERCHANTABILITY AND FITNESS FOR A PARTICULAR PURPOSE ARE DISCLAIMED. IN NO EVENT SHALL THE REGENTS OR CONTRIBUTORS BE LIABLE FOR ANY DIRECT, INDIRECT, INCIDENTAL, SPECIAL, EXEMPLARY, OR CONSEQUENTIAL DAMAGES (INCLUDING, BUT NOT LIMITED TO, PROCUREMENT OF SUBSTITUTE GOODS OR SERVICES; LOSS OF USE, DATA, OR PROFITS; OR BUSINESS INTERRUPTION) HOWEVER CAUSED AND ON ANY THEORY OF LIABILITY, WHETHER IN CONTRACT, STRICT LIABILITY, OR TORT (INCLUDING NEGLIGENCE OR OTHERWISE) ARISING IN ANY WAY OUT OF THE USE OF THIS SOFTWARE, EVEN IF ADVISED OF THE POSSIBILITY OF SUCH DAMAGE.

Copyright © 1982, 1986 Regents of the University of California. All rights reserved.

Copyright © 1983, 1990, 1993 The Regents of the University of California. All rights reserved.

Redistribution and use in source and binary forms, with or without modification, are permitted provided that the following conditions are met:

- 1.Redistributions of source code must retain the above copyright notice, this list of conditions and the following disclaimer.
- 2.Redistributions in binary form must reproduce the above copyright notice, this list of conditions and the following disclaimer in the documentation and/or other materials provided with the distribution.
- 3.All advertising materials mentioning features or use of this software must display the following acknowledgement: This product includes software developed by the University of California, Berkeley and its contributors.

4.Neither the name of the University nor the names of its contributors may be used to endorse or promote products derived from this software without specific prior written permission.

THIS SOFTWARE IS PROVIDED BY THE REGENTS AND CONTRIBUTORS "AS IS" AND ANY EXPRESS OR IMPLIED WARRANTIES, INCLUDING, BUT NOT LIMITED TO, THE IMPLIED WARRANTIES OF MERCHANTABILITY AND FITNESS FOR A PARTICULAR PURPOSE ARE DISCLAIMED. IN NO EVENT SHALL THE REGENTS OR CONTRIBUTORS BE LIABLE FOR ANY DIRECT, INDIRECT, INCIDENTAL, SPECIAL, EXEMPLARY, OR CONSEQUENTIAL DAMAGES (INCLUDING, BUT NOT LIMITED TO, PROCUREMENT OF SUBSTITUTE GOODS OR SERVICES; LOSS OF USE, DATA, OR PROFITS; OR BUSINESS INTERRUPTION) HOWEVER CAUSED AND ON ANY THEORY OF LIABILITY, WHETHER IN CONTRACT, STRICT LIABILITY, OR TORT (INCLUDING NEGLIGENCE OR OTHERWISE) ARISING IN ANY WAY OUT OF THE USE OF THIS SOFTWARE, EVEN IF ADVISED OF THE POSSIBILITY OF SUCH DAMAGE.

Portions Copyright © 1993 by Digital Equipment Corporation.

Permission to use, copy, modify, and distribute this software for any purpose with or without fee is hereby granted, provided that the above copyright notice and this permission notice appear in all copies, and that the name of Digital Equipment Corporation not be used in advertising or publicity pertaining to distribution of the document or software without specific, written prior permission.

THE SOFTWARE IS PROVIDED “AS IS” AND DIGITAL EQUIPMENT CORP. DISCLAIMS ALL WARRANTIES WITH REGARD TO THIS SOFTWARE, INCLUDING ALL IMPLIED WARRANTIES OF MERCHANTABILITY AND FITNESS. IN NO EVENT SHALL DIGITAL EQUIPMENT CORPORATION BE LIABLE FOR ANY SPECIAL, DIRECT, INDIRECT, OR CONSEQUENTIAL DAMAGES OR ANY DAMAGES WHATSOEVER RESULTING FROM LOSS OF USE, DATA OR PROFITS, WHETHER IN AN ACTION OF CONTRACT, NEGLIGENCE OR OTHER TORTIOUS ACTION, ARISING OUT OF OR IN CONNECTION WITH THE USE OR PERFORMANCE OF THIS SOFTWARE.

Copyright © 1982, 1986, 1990, 1993 The Regents of the University of California. All rights reserved.

Copyright © 1983, 1993 The Regents of the University of California. All rights reserved.

Copyright © 1990, 1993 The Regents of the University of California. All rights reserved.

Redistribution and use in source and binary forms, with or without modification, are permitted provided that the following conditions are met:

- 1.Redistributions of source code must retain the above copyright notice, this list of conditions and the following disclaimer.
- 2.Redistributions in binary form must reproduce the above copyright notice, this list of conditions and the following disclaimer in the documentation and/or other materials provided with the distribution.
- 3.Neither the name of the University nor the names of its contributors may be used to endorse or promote products derived from this software without specific prior written permission.

THIS SOFTWARE IS PROVIDED BY THE REGENTS AND CONTRIBUTORS “AS IS” AND ANY EXPRESS OR IMPLIED WARRANTIES, INCLUDING, BUT NOT LIMITED TO, THE IMPLIED WARRANTIES OF MERCHANTABILITY AND FITNESS FOR A PARTICULAR PURPOSE ARE DISCLAIMED. IN NO EVENT SHALL THE REGENTS OR CONTRIBUTORS BE LIABLE FOR ANY DIRECT, INDIRECT, INCIDENTAL, SPECIAL, EXEMPLARY, OR CONSEQUENTIAL DAMAGES (INCLUDING, BUT NOT LIMITED TO, PROCUREMENT OF SUBSTITUTE GOODS OR SERVICES; LOSS OF USE, DATA, OR PROFITS; OR BUSINESS INTERRUPTION) HOWEVER CAUSED AND ON ANY THEORY OF LIABILITY, WHETHER IN CONTRACT, STRICT LIABILITY, OR TORT (INCLUDING NEGLIGENCE OR OTHERWISE) ARISING IN ANY WAY OUT OF THE USE OF THIS SOFTWARE, EVEN IF ADVISED OF THE POSSIBILITY OF SUCH DAMAGE.

This product includes software developed by the NetBSD Foundation, Inc. and its contributors.

Copyright © 1996 The NetBSD Foundation, Inc. All rights reserved.

This code is derived from software contributed to The NetBSD Foundation by J.T. Conklin.

Copyright © 1997 The NetBSD Foundation, Inc. All rights reserved.

This code is derived from software contributed to The NetBSD Foundation by Klaus Klein.

Copyright © 1997, 1998 The NetBSD Foundation, Inc. All rights reserved.

Copyright © 1997,98 The NetBSD Foundation, Inc. All rights reserved.

This code is derived from software contributed to The NetBSD Foundation by J.T. Conklin.

Copyright © 1997, 1998 The NetBSD Foundation, Inc. All rights reserved.

This code was contributed to The NetBSD Foundation by Klaus Klein.

Copyright © 1998 The NetBSD Foundation, Inc. All rights reserved.

This code is derived from software contributed to The NetBSD Foundation by Klaus Klein.

Copyright © 1998, 2000 The NetBSD Foundation, Inc. All rights reserved.

This code is derived from software contributed to The NetBSD Foundation by Klaus J. Klein.

Copyright © 1999, 2000 The NetBSD Foundation, Inc. All rights reserved.

This code is derived from software contributed to The NetBSD Foundation by Julian Coleman.

Copyright © 2000 The NetBSD Foundation, Inc. All rights reserved.

This code is derived from software contributed to The NetBSD Foundation by Dieter Baron and Thomas Klausner.

Copyright © 2000, 2001 The NetBSD Foundation, Inc. All rights reserved.

This code is derived from software contributed to The NetBSD Foundation by Jun-ichiro itojun Hagino and by Klaus Klein.

Copyright © 2001 The NetBSD Foundation, Inc. All rights reserved.

This code is derived from software contributed to The NetBSD Foundation by Klaus Klein.

Redistribution and use in source and binary forms, with or without modification, are permitted provided that the following conditions are met:

- 1.Redistributions of source code must retain the above copyright notice, this list of conditions and the following disclaimer.
- 2.Redistributions in binary form must reproduce the above copyright notice, this list of conditions and the following disclaimer in the documentation and/or other materials provided with the distribution.
- 3.All advertising materials mentioning features or use of this software must display the following acknowledgement: This product includes software developed by the NetBSD Foundation, Inc. and its contributors.
- 4.Neither the name of The NetBSD Foundation nor the names of its contributors may be used to endorse or promote products derived from this software without specific prior written permission.

THIS SOFTWARE IS PROVIDED BY THE NETBSD FOUNDATION, INC. AND CONTRIBUTORS "AS IS" AND ANY EXPRESS OR IMPLIED WARRANTIES, INCLUDING, BUT NOT LIMITED TO, THE IMPLIED WARRANTIES OF MERCHANTABILITY AND FITNESS FOR A PARTICULAR PURPOSE ARE DISCLAIMED. IN NO EVENT SHALL THE FOUNDATION OR CONTRIBUTORS BE LIABLE FOR ANY DIRECT, INDIRECT, INCIDENTAL, SPECIAL, EXEMPLARY, OR CONSEQUENTIAL DAMAGES (INCLUDING, BUT NOT LIMITED TO, PROCUREMENT OF SUBSTITUTE GOODS OR SERVICES; LOSS OF USE, DATA, OR PROFITS; OR BUSINESS INTERRUPTION) HOWEVER CAUSED AND ON ANY THEORY OF LIABILITY, WHETHER IN CONTRACT, STRICT LIABILITY, OR TORT (INCLUDING NEGLIGENCE OR OTHERWISE) ARISING IN ANY WAY OUT OF THE USE OF THIS SOFTWARE, EVEN IF ADVISED OF THE POSSIBILITY OF SUCH DAMAGE.

This product includes software developed by Christos Zoulas.

Copyright © 1997 Christos Zoulas. All rights reserved.

Redistribution and use in source and binary forms, with or without modification, are permitted provided that the following conditions are met:

- 1.Redistributions of source code must retain the above copyright notice, this list of conditions and the following disclaimer.
- 2.Redistributions in binary form must reproduce the above copyright notice, this list of conditions and the following disclaimer in the documentation and/or other materials provided with the distribution.
- 3.All advertising materials mentioning features or use of this software must display the following acknowledgement: This product includes software developed by Christos Zoulas.
- 4.The name of the author may not be used to endorse or promote products derived from this software without specific prior written permission.

THIS SOFTWARE IS PROVIDED BY THE AUTHOR "AS IS" AND ANY EXPRESS OR IMPLIED WARRANTIES, INCLUDING, BUT NOT LIMITED TO, THE IMPLIED WARRANTIES OF MERCHANTABILITY AND FITNESS FOR A PARTICULAR PURPOSE ARE DISCLAIMED. IN NO EVENT SHALL THE AUTHOR BE LIABLE FOR ANY DIRECT, INDIRECT, INCIDENTAL, SPECIAL, EXEMPLARY, OR CONSEQUENTIAL DAMAGES (INCLUDING, BUT NOT LIMITED TO, PROCUREMENT OF SUBSTITUTE GOODS OR SERVICES; LOSS OF USE, DATA, OR PROFITS; OR BUSINESS INTERRUPTION) HOWEVER CAUSED AND ON ANY THEORY OF LIABILITY, WHETHER IN CONTRACT, STRICT LIABILITY, OR TORT (INCLUDING NEGLIGENCE OR OTHERWISE) ARISING IN ANY WAY OUT OF THE USE OF THIS SOFTWARE, EVEN IF ADVISED OF THE POSSIBILITY OF SUCH DAMAGE.

This product includes software developed by Winning Strategies, Inc.

Copyright © 1994 Winning Strategies, Inc. All rights reserved.

Redistribution and use in source and binary forms, with or without modification, are permitted provided that the following conditions are met:

- 1.Redistributions of source code must retain the above copyright notice, this list of conditions and the following disclaimer.
- 2.Redistributions in binary form must reproduce the above copyright notice, this list of conditions and the following disclaimer in the documentation and/or other materials provided with the distribution.
- 3.All advertising materials mentioning features or use of this software must display the following acknowledgement: This product includes software developed by Winning Strategies, Inc.
- 4.The name of the author may not be used to endorse or promote products derived from this software without specific prior written permission.

THIS SOFTWARE IS PROVIDED BY THE AUTHOR "AS IS" AND ANY EXPRESS OR IMPLIED WARRANTIES, INCLUDING, BUT NOT LIMITED TO, THE IMPLIED WARRANTIES OF MERCHANTABILITY AND FITNESS FOR A PARTICULAR PURPOSE ARE DISCLAIMED. IN NO EVENT SHALL THE AUTHOR BE LIABLE FOR ANY DIRECT, INDIRECT, INCIDENTAL, SPECIAL, EXEMPLARY, OR CONSEQUENTIAL DAMAGES (INCLUDING, BUT NOT LIMITED TO, PROCUREMENT OF SUBSTITUTE GOODS OR SERVICES; LOSS OF USE, DATA, OR PROFITS; OR BUSINESS INTERRUPTION) HOWEVER CAUSED AND ON ANY THEORY OF LIABILITY, WHETHER IN CONTRACT, STRICT LIABILITY, OR TORT (INCLUDING NEGLIGENCE OR OTHERWISE) ARISING IN ANY WAY OUT OF THE USE OF THIS SOFTWARE, EVEN IF ADVISED OF THE POSSIBILITY OF SUCH DAMAGE.

Copyright © 1995, 1996, 1997, and 1998 WIDE Project. All rights reserved.

Redistribution and use in source and binary forms, with or without modification, are permitted provided that the following conditions are met:

- 1.Redistributions of source code must retain the above copyright notice, this list of conditions and the following disclaimer.
- 2.Redistributions in binary form must reproduce the above copyright notice, this list of conditions and the following disclaimer in the documentation and/or other materials provided with the distribution.
- 3.Neither the name of the project nor the names of its contributors may be used to endorse or promote products derived from this software without specific prior written permission.

THIS SOFTWARE IS PROVIDED BY THE PROJECT AND CONTRIBUTORS "AS IS" AND ANY EXPRESS OR IMPLIED WARRANTIES, INCLUDING, BUT NOT LIMITED TO, THE IMPLIED WARRANTIES OF MERCHANTABILITY AND FITNESS FOR A PARTICULAR PURPOSE ARE DISCLAIMED. IN NO EVENT SHALL THE PROJECT OR CONTRIBUTORS BE LIABLE FOR ANY DIRECT, INDIRECT, INCIDENTAL, SPECIAL, EXEMPLARY, OR CONSEQUENTIAL DAMAGES (INCLUDING, BUT NOT LIMITED TO, PROCUREMENT OF SUBSTITUTE GOODS OR SERVICES; LOSS OF USE, DATA, OR PROFITS; OR BUSINESS INTERRUPTION) HOWEVER CAUSED AND ON ANY THEORY OF LIABILITY, WHETHER IN CONTRACT, STRICT LIABILITY, OR TORT (INCLUDING NEGLIGENCE OR OTHERWISE) ARISING IN ANY WAY OUT OF THE USE OF THIS SOFTWARE, EVEN IF ADVISED OF THE POSSIBILITY OF SUCH DAMAGE.

Copyright ©1999 Citrus Project, All rights reserved.

Redistribution and use in source and binary forms, with or without modification, are permitted provided that the following conditions are met:

- 1.Redistributions of source code must retain the above copyright notice, this list of conditions and the following disclaimer.
- 2.Redistributions in binary form must reproduce the above copyright notice, this list of conditions and the following disclaimer in the documentation and/or other materials provided with the distribution.

THIS SOFTWARE IS PROVIDED BY THE AUTHOR AND CONTRIBUTORS "AS IS" AND ANY EXPRESS OR IMPLIED WARRANTIES, INCLUDING, BUT NOT LIMITED TO, THE IMPLIED WARRANTIES OF MERCHANTABILITY AND FITNESS FOR A PARTICULAR PURPOSE ARE DISCLAIMED. IN NO EVENT SHALL THE AUTHOR OR CONTRIBUTORS BE LIABLE FOR ANY DIRECT, INDIRECT, INCIDENTAL, SPECIAL, EXEMPLARY, OR CONSEQUENTIAL DAMAGES (INCLUDING, BUT NOT LIMITED TO, PROCUREMENT OF SUBSTITUTE GOODS OR SERVICES; LOSS OF USE, DATA, OR PROFITS; OR BUSINESS INTERRUPTION) HOWEVER CAUSED AND ON ANY THEORY OF LIABILITY, WHETHER IN CONTRACT, STRICT LIABILITY, OR TORT (INCLUDING NEGLIGENCE OR OTHERWISE) ARISING IN ANY WAY OUT OF THE USE OF THIS SOFTWARE, EVEN IF ADVISED OF THE POSSIBILITY OF SUCH DAMAGE.

Copyright © 1995 Carnegie-Mellon University. All rights reserved. Author: Chris G. Demetriou

Copyright © 1995, 1996 Carnegie-Mellon University. All rights reserved. Author: Chris G. Demetriou

Permission to use, copy, modify and distribute this software and its documentation is hereby granted, provided that both the copyright notice and this permission notice appear in all copies of the software, derivative works or modified versions, and any portions thereof, and that both notices appear in supporting documentation.

CARNEGIE MELLON ALLOWS FREE USE OF THIS SOFTWARE IN ITS "AS IS" CONDITION. CARNEGIE MELLON DISCLAIMS ANY LIABILITY OF ANY KIND FOR ANY DAMAGES WHATSOEVER RESULTING FROM THE USE OF THIS SOFTWARE.

Carnegie Mellon requests users of this software to return to Software Distribution Coordinator or Software.Distribution@CS.CMU.EDU School of Computer Science Carnegie Mellon University Pittsburgh PA 15213-3890 any improvements or extensions that they make and grant Carnegie the rights to redistribute these changes.

•TCP/IP, Socket Library

This product includes software developed by the University of California, Berkeley and its contributors.

Copyright © 1980, 1983, 1988, 1993 The Regents of the University of California. All rights reserved.

Copyright © 1983, 1987, 1989 The Regents of the University of California. All rights reserved.

Copyright © 1983, 1989, 1993 The Regents of the University of California. All rights reserved.

Copyright © 1985, 1988, 1993 The Regents of the University of California. All rights reserved.

Copyright © 1985, 1993 The Regents of the University of California. All rights reserved.

Copyright © 1989, 1993, 1995 The Regents of the University of California. All rights reserved.

Redistribution and use in source and binary forms, with or without modification, are permitted provided that the following conditions are met:

- 1.Redistributions of source code must retain the above copyright notice, this list of conditions and the following disclaimer.
- 2.Redistributions in binary form must reproduce the above copyright notice, this list of conditions and the following disclaimer in the documentation and/or other materials provided with the distribution.
- 3.All advertising materials mentioning features or use of this software must display the following acknowledgement: This product includes software developed by the University of California, Berkeley and its contributors.

4. Neither the name of the University nor the names of its contributors may be used to endorse or promote products derived from this software without specific prior written permission.

THIS SOFTWARE IS PROVIDED BY THE REGENTS AND CONTRIBUTORS "AS IS" AND ANY EXPRESS OR IMPLIED WARRANTIES, INCLUDING, BUT NOT LIMITED TO, THE IMPLIED WARRANTIES OF MERCHANTABILITY AND FITNESS FOR A PARTICULAR PURPOSE ARE DISCLAIMED. IN NO EVENT SHALL THE REGENTS OR CONTRIBUTORS BE LIABLE FOR ANY DIRECT, INDIRECT, INCIDENTAL, SPECIAL, EXEMPLARY, OR CONSEQUENTIAL DAMAGES (INCLUDING, BUT NOT LIMITED TO, PROCUREMENT OF SUBSTITUTE GOODS OR SERVICES; LOSS OF USE, DATA, OR PROFITS; OR BUSINESS INTERRUPTION) HOWEVER CAUSED AND ON ANY THEORY OF LIABILITY, WHETHER IN CONTRACT, STRICT LIABILITY, OR TORT (INCLUDING NEGLIGENCE OR OTHERWISE) ARISING IN ANY WAY OUT OF THE USE OF THIS SOFTWARE, EVEN IF ADVISED OF THE POSSIBILITY OF SUCH DAMAGE.

Copyright © 2004 by Internet Systems Consortium, Inc. ("ISC") Portions Copyright © 1996-1999 by Internet Software Consortium. Permission to use, copy, modify, and distribute this software for any purpose with or without fee is hereby granted, provided that the above copyright notice and this permission notice appear in all copies.

THE SOFTWARE IS PROVIDED "AS IS" AND ISC DISCLAIMS ALL WARRANTIES WITH REGARD TO THIS SOFTWARE INCLUDING ALL IMPLIED WARRANTIES OF MERCHANTABILITY AND FITNESS. IN NO EVENT SHALL ISC BE LIABLE FOR ANY SPECIAL, DIRECT, INDIRECT, OR CONSEQUENTIAL DAMAGES OR ANY DAMAGES WHATSOEVER RESULTING FROM LOSS OF USE, DATA OR PROFITS, WHETHER IN AN ACTION OF CONTRACT, NEGLIGENCE OR OTHER TORTIOUS ACTION, ARISING OUT OF OR IN CONNECTION WITH THE USE OR PERFORMANCE OF THIS SOFTWARE.

Portions Copyright © 1993 by Digital Equipment Corporation.

Permission to use, copy, modify, and

distribute this software for any purpose with or without fee is hereby granted, provided that the above copyright notice and this permission notice appear in all copies, and that the name of Digital Equipment Corporation not be used in advertising or publicity pertaining to distribution of the document or software without specific, written prior permission.

THE SOFTWARE IS PROVIDED "AS IS" AND DIGITAL EQUIPMENT CORP. DISCLAIMS ALL WARRANTIES WITH REGARD TO THIS SOFTWARE, INCLUDING ALL IMPLIED WARRANTIES OF MERCHANTABILITY AND FITNESS. IN NO EVENT SHALL DIGITAL EQUIPMENT CORPORATION BE LIABLE FOR ANY SPECIAL, DIRECT, INDIRECT, OR CONSEQUENTIAL DAMAGES OR ANY DAMAGES WHATSOEVER RESULTING FROM LOSS OF USE, DATA OR PROFITS, WHETHER IN AN ACTION OF CONTRACT, NEGLIGENCE OR OTHER TORTIOUS ACTION, ARISING OUT OF OR IN CONNECTION WITH THE USE OR PERFORMANCE OF THIS SOFTWARE.

This product includes software developed by WIDE Project and its contributors.

Portions Copyright © 1995, 1996, 1997, and 1998 WIDE Project. All rights reserved. Redistribution and use in source and binary forms, with or without modification, are permitted provided that the following conditions are met:

1. Redistributions of source code must retain the above copyright notice, this list of conditions and the following disclaimer.
2. Redistributions in binary form must reproduce the above copyright notice, this list of conditions and the following disclaimer in the documentation and/or other materials provided with the distribution.

3. All advertising materials mentioning features or use of this software must display the following acknowledgement: This product includes software developed by WIDE Project and its contributors.

4. Neither the name of the project nor the names of its contributors may be used to endorse or promote products derived from this software without specific prior written permission.

THIS SOFTWARE IS PROVIDED BY THE PROJECT AND CONTRIBUTORS "AS IS" AND ANY EXPRESS OR IMPLIED WARRANTIES, INCLUDING, BUT NOT LIMITED TO, THE IMPLIED WARRANTIES OF MERCHANTABILITY AND FITNESS FOR A PARTICULAR PURPOSE ARE DISCLAIMED. IN NO EVENT SHALL THE PROJECT OR CONTRIBUTORS BE LIABLE FOR ANY DIRECT, INDIRECT, INCIDENTAL, SPECIAL, EXEMPLARY, OR CONSEQUENTIAL DAMAGES (INCLUDING, BUT NOT LIMITED TO, PROCUREMENT OF SUBSTITUTE GOODS OR SERVICES; LOSS OF USE, DATA, OR PROFITS; OR BUSINESS INTERRUPTION) HOWEVER CAUSED AND ON ANY THEORY OF LIABILITY, WHETHER IN CONTRACT, STRICT LIABILITY, OR TORT (INCLUDING NEGLIGENCE OR OTHERWISE) ARISING IN ANY WAY OUT OF THE USE OF THIS SOFTWARE, EVEN IF ADVISED OF THE POSSIBILITY OF SUCH DAMAGE.

Copyright © 1988 Stephen Deering.

Copyright © 1982, 1986 Regents of the University of California. All rights reserved.

Redistribution and use in source and binary forms, with or without modification, are permitted provided that the following conditions are met:

1. Redistributions of source code must retain the above copyright notice, this list of conditions and the following disclaimer.

2. Redistributions in binary form must reproduce the above copyright notice, this list of conditions and the following disclaimer in the documentation and/or other materials provided with the distribution.

3. [rescinded 22 July 1999]

4. Neither the name of the University nor the names of its contributors may be used to endorse or promote products derived from this software without specific prior written permission.

THIS SOFTWARE IS PROVIDED BY THE REGENTS AND CONTRIBUTORS "AS IS" AND ANY EXPRESS OR IMPLIED WARRANTIES, INCLUDING, BUT NOT LIMITED TO, THE IMPLIED WARRANTIES OF MERCHANTABILITY AND FITNESS FOR A PARTICULAR PURPOSE ARE DISCLAIMED. IN NO EVENT SHALL THE REGENTS OR CONTRIBUTORS BE LIABLE FOR ANY DIRECT, INDIRECT, INCIDENTAL, SPECIAL, EXEMPLARY, OR CONSEQUENTIAL DAMAGES (INCLUDING, BUT NOT LIMITED TO, PROCUREMENT OF SUBSTITUTE GOODS OR SERVICES; LOSS OF USE, DATA, OR PROFITS; OR BUSINESS INTERRUPTION) HOWEVER CAUSED AND ON ANY THEORY OF LIABILITY, WHETHER IN CONTRACT, STRICT LIABILITY, OR TORT (INCLUDING NEGLIGENCE OR OTHERWISE) ARISING IN ANY WAY OUT OF THE USE OF THIS SOFTWARE, EVEN IF ADVISED OF THE POSSIBILITY OF SUCH DAMAGE.

Copyright © 1982, 1986, 1988 Regents of the University of California. All rights reserved.

Redistribution and use in source and binary forms are permitted provided that the above copyright notice and this paragraph are duplicated in all such forms and that any documentation and other materials related to such distribution and use acknowledge that the software was developed by the University of California, Berkeley. The name of the University may not be used to endorse or promote products derived from this software without specific prior written permission.

THIS SOFTWARE IS PROVIDED "AS IS" AND WITHOUT ANY EXPRESS OR IMPLIED WARRANTIES, INCLUDING, WITHOUT LIMITATION, THE IMPLIED WARRANTIES OF MERCHANTABILITY AND FITNESS FOR A PARTICULAR PURPOSE.

Rights, responsibilities and use of this software are controlled by the agreement found in the "LICENSE.H" file distributed with this source code. "LICENSE.H" may not be removed from this distribution, modified, enhanced nor references to it omitted.

Copyright 1983 by the Massachusetts Institute of Technology

Copyright 1984 by the Massachusetts Institute of Technology

Copyright 1984, 1985 by the Massachusetts Institute of Technology

Copyright 1990 by NetPort Software

Copyright 1990-1993 by NetPort Software.

Copyright 1990-1994 by NetPort Software.

Copyright 1990-1996 by NetPort Software.

Copyright 1990-1997 by NetPort Software.

Copyright 1993 by NetPort Software

Copyright 1986 by Carnegie Mellon

All Rights Reserved

Permission to use, copy, modify, and distribute this software and its documentation for any purpose and without fee is hereby granted, provided that the above copyright notice appear in all copies and that both that copyright notice and this permission notice appear in supporting documentation, and that the name of CMU not be used in advertising or publicity pertaining to distribution of the software without specific, written prior permission.

•OpenSSL

This product includes software developed by the OpenSSL Project for use in the OpenSSL Toolkit.

(<http://www.openssl.org/>) This product includes cryptographic software written by Eric Young (eyay@cryptsoft.com). This product includes software written by Tim Hudson (tjh@cryptsoft.com).

OpenSSL License

Copyright © 1998-2008 The OpenSSL Project. All rights reserved.

Redistribution and use in source and binary forms, with or without modification, are permitted provided that the following conditions are met:

- 1.Redistributions of source code must retain the above copyright notice, this list of conditions and the following disclaimer.
- 2.Redistributions in binary form must reproduce the above copyright notice, this list of conditions and the following disclaimer in the documentation and/or other materials provided with the distribution.
- 3.All advertising materials mentioning features or use of this software must display the following acknowledgment: "This product includes software developed by the OpenSSL Project for use in the OpenSSL Toolkit.
(<http://www.openssl.org/>)"
- 4.The names "OpenSSL Toolkit" and "OpenSSL Project" must not be used to endorse or promote products derived from this software without prior written permission. For written permission, please contact openssl-core@openssl.org.
- 5.Products derived from this software may not be called "OpenSSL" nor may "OpenSSL" appear in their names without prior written permission of the OpenSSL Project.
- 6.Redistributions of any form whatsoever must retain the following acknowledgment: "This product includes software developed by the OpenSSL Project for use in the OpenSSL Toolkit
(<http://www.openssl.org/>)"

THIS SOFTWARE IS PROVIDED BY THE OpenSSL PROJECT "AS IS" AND ANY EXPRESSED OR IMPLIED WARRANTIES, INCLUDING, BUT NOT LIMITED TO, THE IMPLIED WARRANTIES OF MERCHANTABILITY AND FITNESS FOR A PARTICULAR PURPOSE ARE DISCLAIMED. IN NO EVENT SHALL THE OpenSSL PROJECT OR ITS CONTRIBUTORS BE LIABLE FOR ANY DIRECT, INDIRECT, INCIDENTAL, SPECIAL, EXEMPLARY, OR CONSEQUENTIAL DAMAGES (INCLUDING, BUT NOT LIMITED TO, PROCUREMENT OF SUBSTITUTE GOODS OR SERVICES; LOSS OF USE, DATA, OR PROFITS; OR BUSINESS INTERRUPTION) HOWEVER CAUSED AND ON ANY THEORY OF LIABILITY, WHETHER IN CONTRACT, STRICT LIABILITY, OR TORT (INCLUDING NEGLIGENCE OR OTHERWISE) ARISING IN ANY WAY OUT OF THE USE OF THIS SOFTWARE, EVEN IF ADVISED OF THE POSSIBILITY OF SUCH DAMAGE.

This product includes cryptographic software written by Eric Young (eyay@cryptsoft.com).

This product includes software written by Tim Hudson (tjh@cryptsoft.com).

Original SSLeay License

Copyright © 1995-1998 Eric Young (eyay@cryptsoft.com) All rights reserved.

This package is an SSL implementation written by Eric Young (eyay@cryptsoft.com). The implementation was written so as to conform with Netscapes SSL. This library is free for commercial and non-commercial use as long as the following conditions are adhered to. The following conditions apply to all code found in this distribution, be it the RC4, RSA, lhash, DES, etc., code; not just the SSL code. The SSL documentation included with this distribution is covered by the same copyright terms except that the holder is Tim Hudson (tjh@cryptsoft.com). Copyright remains Eric Young's, and as such any Copyright notices in the code are not to be removed. If this package is used in a product, Eric Young should be given attribution as the author of the parts of the library used. This can be in the form of a textual message at program startup or in documentation (online or textual) provided with the package. Redistribution and use in source and binary forms, with or without modification, are permitted provided that the following conditions are met:

- 1.Redistributions of source code must retain the copyright notice, this list of conditions and the following disclaimer.
- 2.Redistributions in binary form must reproduce the above copyright notice, this list of conditions and the following disclaimer in the documentation and/or other materials provided with the distribution.
- 3.All advertising materials mentioning features or use of this software must display the following acknowledgement: "This product includes cryptographic software written by Eric Young (eyay@cryptsoft.com)" The word 'cryptographic' can be left out if the routines from the library being used are not cryptographic related :-).

- 4.If you include any Windows specific code (or a derivative thereof) from the apps directory (application code) you must include an acknowledgement: "This product includes software written by Tim Hudson (tjh@cryptsoft.com)"

THIS SOFTWARE IS PROVIDED BY ERIC YOUNG "AS IS" AND ANY EXPRESS OR IMPLIED WARRANTIES, INCLUDING, BUT NOT LIMITED TO, THE IMPLIED WARRANTIES OF MERCHANTABILITY AND FITNESS FOR A PARTICULAR PURPOSE ARE DISCLAIMED. IN NO EVENT SHALL THE AUTHOR OR CONTRIBUTORS BE LIABLE FOR ANY DIRECT, INDIRECT, INCIDENTAL, SPECIAL, EXEMPLARY, OR CONSEQUENTIAL DAMAGES (INCLUDING, BUT NOT LIMITED TO, PROCUREMENT OF SUBSTITUTE GOODS OR SERVICES; LOSS OF USE, DATA, OR PROFITS; OR BUSINESS INTERRUPTION) HOWEVER CAUSED AND ON ANY THEORY OF LIABILITY, WHETHER IN CONTRACT, STRICT LIABILITY, OR TORT (INCLUDING NEGLIGENCE OR OTHERWISE) ARISING IN ANY WAY OUT OF THE USE OF THIS SOFTWARE, EVEN IF ADVISED OF THE POSSIBILITY OF SUCH DAMAGE.

The licence and distribution terms for any publically available version or derivative of this code cannot be changed. i.e. this code cannot simply be copied and put under another distribution licence [including the GNU Public Licence.

「個人情報保護方針」については、<http://lexus.jp> にて掲載しております。

