



IS500 / IS350 / IS300

取扱説明書

イラスト目次

イラストから検索

安全・安心のために

お客様に**必ずお読みいただきたいこと**
(主な項目：チャイルドシートの取扱い、盗難防止装置)

1

走行に関する情報表示

走行に関する情報を表示する計器類の見方
(主な項目：メーター・マルチインフォメーションディスプレイ)

2

運転する前に

ドア・ドアガラスの開閉や、運転操作前の調整
(主な項目：キー、ドア、シート)

3

運転

運転に必要な操作やアドバイス
(主な項目：エンジンの始動のしかた、給油のしかた)

4

室内装備・機能

室内装備の使い方など
(主な項目：エアコン・収納装備の使い方)

5

お手入れのしかた

車のお手入れ・メンテナンスの方法
(主な項目：内装・外装の手入れ、電球の交換)

6

万一の場合には

故障したときや、緊急時などの対処
(主な項目：バッテリーあがりやタイヤがパンクしたときの対処)

7

車両情報

車の仕様やお好みに合わせて選べる機能の情報
(主な項目：指定燃料、各オイル量、タイヤ空気圧)

8

さくいん

症状から検索

音から検索

アルファベットで検索

五十音で検索

知っておいていただきたいこと	5
本書の見方	9
検索のしかた	10
イラスト目次	11

1 安全・安心のために

1-1. 安全にお使いいただくために

運転する前に	24
安全なドライブのために	25
シートベルト	27
SRSエアバッグ	30
ポップアップフード	36
排気ガスに対する注意	38

1-2. お子さまの安全

お子さまを乗せるときは	39
チャイルドシート	40

1-3. 盗難防止装置

エンジンイモビライザーシステム	53
オートアラーム	54

2 走行に関する情報表示

2-1. 計器の見方

警告灯／表示灯	60
計器類	64
マルチインフォメーションディスプレイ	71
燃費画面／Harmonious Driving Navi.画面	77

3 運転する前に

3-1. キー

キー	82
----------	----

3-2. ドアの開閉、ロックのしかた

ドア	86
トランク	90

スマートエントリー&スタートシステム	94
--------------------------	----

3-3. シートの調整

フロントシート	99
リヤシート	100
パワーイージーアクセスシステム／運転席ポジションメモリー／メモリーコール機能	101
ヘッドレスト	104

3-4. ハンドル位置・ミラー

ハンドル	106
インナーミラー	107
ドアミラー	108

3-5. ドアガラス・ムーンルーフの開閉

パワーウィンドウ	111
ムーンルーフ	114

4 運転

4-1. 運転にあたって

運転にあたって	118
荷物を積むときの注意	124

4-2. 運転のしかた

エンジン（イグニッション）スイッチ	126
オートマチックトランスミッション	130
方向指示レバー	134
電動パーキングブレーキ	135
ブレーキホールド	138

4-3. ランプのつけ方・ワイパーの使い方

ランプスイッチ	141
AHB（オートマチックハイビーム）	144
フォグランプスイッチ	146
ワイパー&ウオッシャー	147

4-4. 給油のしかた

給油口の開け方	152
---------------	-----

4-5. 運転支援装置について

Lexus Safety System +	155
-----------------------------	-----

PCS (プリクラッシュセーフティ)	160
LTA (レーントレーシングアシスト)	170
RSA (ロードサインアシスト)...	179
レーダークルーズコントロール (全車速追従機能付き)	182
先行車発進告知機能	192
ドライバー異常時対応システム	194
Stop & Start システム	199
BSM (ブラインドスポットモニター)	205
PKSA (パーキングサポートアラート)	209
クリアランスソナー	210
RCTA (リヤクロストラフィックアラート)	218
PKSB (パーキングサポートブレーキ)	223
パーキングサポートブレーキ (静止物)	229
パーキングサポートブレーキ (後方接近車両)	232
ドライブモードセレクトスイッチ	233
運転を補助する装置	235
4-6. 運転のアドバイス	
寒冷時の運転	242

5 室内装備・機能

5-1. リモートタッチ/ディスプレイ	
リモートタッチ	246
センターディスプレイ	248
5-2. エアコン・デフォグターの使い方	
オートエアコン	250
ステアリングヒーター/シートヒーター/シートベンチレーター	258
5-3. 室内灯のつけ方	
室内灯一覧	261
5-4. 収納装備	
収納装備一覧	264

トランク内装備	267
5-5. その他の室内装備の使い方	
その他の室内装備	269

6 お手入れのしかた

6-1. お手入れのしかた	
外装の手入れ	274
内装の手入れ	278
6-2. 簡単な点検・部品交換	
ボンネット	282
ガレージジャッキ	283
ウオッシャー液の補充	285
タイヤについて	285
タイヤ空気圧について	293
エアコンフィルターの交換	294
電子キーの電池交換	295
ヒューズの点検・交換	297
電球 (バルブ) の交換	298

7 万一の場合には

7-1. まず初めに	
故障したときは	306
非常点滅灯 (ハザードランプ)	307
発炎筒	307
車両を緊急停止するには	308
水没・冠水したときは	309
車中泊が必要なときは	310
7-2. 緊急時の対処法	
けん引について	311
フューエルポンプシャットオフシステム	315
警告灯がついたときは	316
警告メッセージが表示されたときは	324
パンクしたときは (タイヤパンク応急修理キット装着車)	326
パンクしたときは (応急用タイヤ装着車)	335

1

2

3

4

5

6

7

8

エンジンがかからないときは	343
キーをなくしたときは	344
給油扉が開かないときは	345
電子キーが正常に働かないときは	345
バッテリーがあがったときは	347
オーバーヒートしたときは	351
スタックしたときは	355

8 車両情報

8-1. 仕様一覧

メンテナンスデータ（指定燃料・オイル量など）	358
------------------------------	-----

8-2. カスタマイズ機能

ユーザーカスタマイズ機能一覧	364
----------------------	-----

8-3. 初期設定

初期設定が必要な項目	373
------------------	-----

さくいん

こんなときは（症状別さくいん）	376
車から音が鳴ったときは（音さくいん）	379
アルファベット順さくいん	381
五十音順さくいん	383

知っておいていただきたいこと

本書の内容について

本書はオプションを含むすべての装備の説明をしています。

そのため、お客様のお車にはない装備の説明が記載されている場合があります。また、車の仕様変更により、内容がお車と一致しない場合がありますのでご了承ください。

レクサス販売店で取り付けられた装備（販売店オプション）の取り扱いについては、その商品に付属の取扱説明書をお読みください。

イラストは、記載している仕様などの違いにより、お客様の車の装備と一致しない場合があります。

不正改造について

- レクサスが国土交通省に届け出をした部品以外のものを装着すると、不正改造になることがあります。
- 車高を下げたり、ワイドタイヤを装着するなど、車の性能や機能に適さない部品を装着すると、故障の原因となったり、事故を起こし、重大な傷害を受けるおそれがあります。

また、このような改造は Lexus Safety System + のような先進安全装備にも影響を与え、正しく作動しない危険や作動すべきでない場面での作動をする恐れがあります。

- ハンドルの改造は絶対にしないで

ください。ハンドルには SRS エアバッグが内蔵されているため、不適切に扱うと、正常に作動しなくなったり、誤ってふくらみ、重大な傷害におよぶか、最悪の場合死亡につながるおそれがあります。

- 次の場合はレクサス販売店にご相談ください。

- ・ タイヤ・ディスクホイール・ホイールボルトの交換

異なった種類や指定以外のものを使用すると、走行に悪影響をおよぼしたり、不正改造になることがあります。

- ・ 電装品・無線機の取り付け・取りはずし

電子機器部品に悪影響をおよぼしたり、故障や車両火災など事故につながるおそれがあります。

RF 送信機の取り付けについては、P.7 も参照してください。

- フロントウインドウガラス、および運転席・助手席のドアガラスに着色フィルム（含む透明フィルム）などを貼り付けないでください。視界をさまたげるばかりでなく、不正改造につながるおそれがあります。

サイバー攻撃のリスクについて

電子機器や無線機を取り付けると、装着された部品を通じてサイバー攻撃のリスクを高め、思わぬ事故や個人情報流出などにつながるおそれがあります。

レクサス純正品以外を取り付けたことに起因する問題に関してレクサスは保証いたしません。

故障診断コネクタなどへの電装品取り付けについて

故障診断コネクタ^Aなどに、点検整備用の故障診断装置以外の電装品を取り付けしないでください。

電子機器に悪影響をおよぼしたり、バッテリーがあがったりするなど、思わぬトラブルを招くおそれがあります。

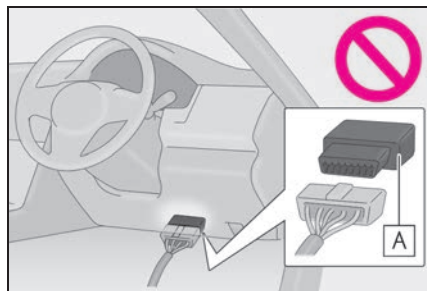

車両データの記録について

本車両には、車両の制御や操作に関するデータなどを記録するコンピューターが装備されており、各機能の作動時や操作状況により、主に次のようなデータを記録します。

- ・ エンジン回転数 / 電気モーター回転数
- ・ アクセルペダルの操作状況
- ・ ブレーキペダルの操作状況
- ・ 車速
- ・ 運転支援システムの作動状況
- ・ 前方カメラの画像情報

グレード・オプション装備により記録されるデータ項目は異なります。

なお、コンピューターは会話などの音声や車内の映像は記録しません。

● データの取扱いについて

レクサスはコンピューターに記録さ

れたデータを車両の故障診断・研究開発・品質の向上を目的に取得・利用することがあります。

なお、次の場合を除き、レクサスは取得したデータを第三者へ開示または提供することはありません。

- ・ お車の使用者の同意（リース車は借主の同意）がある場合
- ・ 警察・裁判所・政府機関などの法的強制力のある要請に基づく場合
- ・ レクサスが訴訟で使用する場合
- ・ 統計的な処理を行う目的で、使用者や車両が特定されないように加工したデータを研究機関などに提供する場合

● 記録した画像情報はレクサス販売店にて消去することが可能です。

また、画像情報を記録する機能を停止することも可能です。ただし、機能を停止するとシステム作動時のデータは残りません。

G-Link によるデータの取り扱いについて

お客様が G-Link をご利用の場合、記録データとその使用について、G-Link 利用規約をご覧ください。

イベントデータレコーダー

お車には、イベントデータレコーダー（EDR）が装備されています。EDRは、一定の衝突や衝突に近い状態（SRSエアバッグの作動および路上障害物との接触など）が発生した時に車両システムの作動状況に関するデータを記録します。EDRは車両の動きや安全システムに関するデータを短時間記録するように作られています。ただし、衝突の程度と形態

によっては、データが記録されない場合があります。

EDR は次のようなデータを記録します。

- ・ 車両の各システムの作動状況
- ・ アクセルペダルおよびブレーキペダルの操作状況
- ・ 車速

これらのデータは、衝突や傷害が発生した状況を把握するのに役立ちます。

注意：EDR は衝突が発生したときにデータを記録します。通常走行時にはデータは記録されません。また、個人情報（例：氏名・性別・年齢・衝突場所）は記録されません。ただし、事故調査の際に法執行機関などの第三者が、通常の手続きとして収集した個人を特定できる種類のデータと EDR データを組み合わせることができます。EDR で記録されたデータを読み出すには、特別な装置を車両または EDR へ接続する必要があります。レクサスにくわえ、法執行機関などの特別な装置を所有する第三者が車両または EDR に接続した場合でも情報を読み出すことができます。

● EDR データの情報開示

次の場合を除き、レクサスは EDR で記録されたデータを第三者へ開示することはありません。

- ・ お車の使用者の同意（リース車は借主の同意）がある場合
 - ・ 警察・裁判所・政府機関などの法的強制力のある要請に基づく場合
 - ・ レクサスが訴訟で使用する場合
- ただし、レクサスは

- ・ データを車両安全性能の研究に使用することがあります。
- ・ 使用者・車両が特定されないデータを調査目的で第三者に開示することがあります。

RF 送信機の取り付けについて

お車へ RF 送信機を取り付けると、次のようなシステムに影響をおよぼす可能性があります。

- EFI コンピュータ
 - Lexus Safety System +
 - ABS（アンチロックブレーキシステム）
 - VDIM（ピークルダイナミクスインテグレイテッドマネージメント）
 - SRS エアバッグ
 - シートベルトプリテンショナー
- 悪影響を防ぐための措置や取り付け方法については、必ずレクサス販売店にお問い合わせください。

ご希望により、RF 送信機の取り付けに関する詳しい情報（周波数帯域・電力レベル・アンテナ位置・取り付け条件）をレクサス販売店にてご提供します。

保証および点検について

保証および点検整備については、別冊「メンテナンスノート」に記載していますので、併せてお読みください。

日常点検整備や定期点検整備は、お客様の責任において実施してください。（法律で義務付けられています）

アクセサリパーツ・用品について

下記サイトより取扱説明書（デジタル配信）をご確認いただけます。ご購入いただきましたアクセサリパーツの取扱説明書をご使用前にお読みいただき、記載された内容に従って正しくお使いください。商品の使用方法や安全にお使いいただく上での注意点を記載しております。なお、デジタル配信により印刷や輸送にともなうCO₂排出量の低減が見込まれます。持続可能な社会を構築するためにレクサスはこれからも取扱説明書のあり方を見直してまいります。

アクセサリパーツ取扱説明書掲載サイト：

お持ちのスマートフォンやタブレット、携帯電話等にてQRコードを読み取りいただくか、URLより閲覧してください。

URL:<https://manual-accessories.toyota/CAWeb/index.html>



QRコードは（株）デンソーウェーブの登録商標です。

なお、紙面で必要な場合はサイトより印刷いただくか、レクサス販売店にご相談ください。

本書の見方



本書で使用している、記号について説明します。

本文の記号について

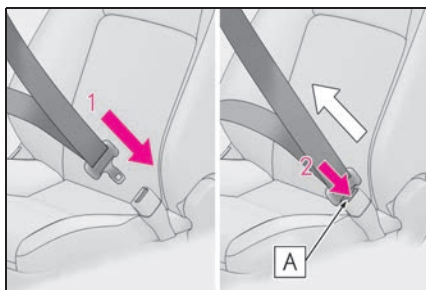

記号	意味
	警告： お守りいただかないと、お客様自身と周囲の人々が死亡、または重大な傷害につながるおそれがあることを説明しています。
	注意： お守りいただかないと、車や装備品の故障や破損につながるおそれがあることを説明しています。
	操作・作業の手順を示しています。番号の順に従ってください。
	機能や操作方法の説明以外で知っておいていただきたい、知っておくと便利なことを説明しています。

イラスト上の記号について

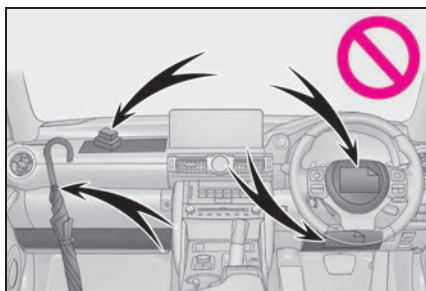

記号	意味
	押す・まわすなど、していただきたい操作を示しています。
	フタが開くなど、操作後の作動を示しています。



記号	意味
	説明の対象となるもの・場所を示しています。
	してはいけません、このようにしないでください、このようなことを起こさないでくださいという意味です。

検索のしかた

■ 名称から探す

- 五十音順さくいん：P.383
- アルファベット順さくいん：P.381

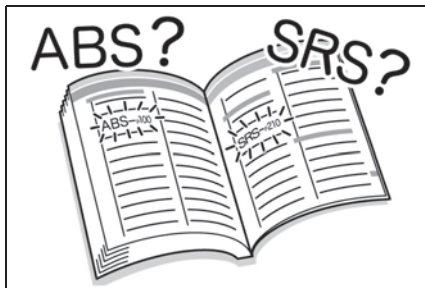

■ 取り付け位置から探す

- イラスト目次：P.11

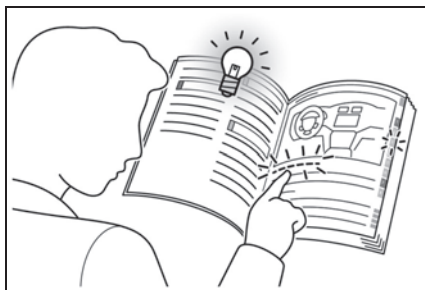

■ 症状や音から探す

- こんなときは（症状別さくいん）：
P.376
- 車から音が鳴ったときは（音さくいん）：
P.379



■ タイトルから探す

- 目次：P.2

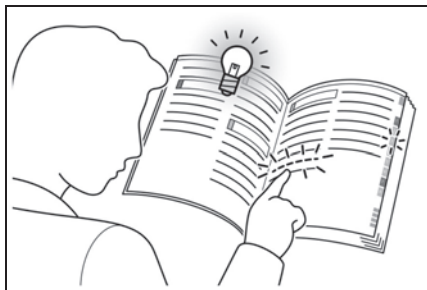

イラスト目次

■ 外観

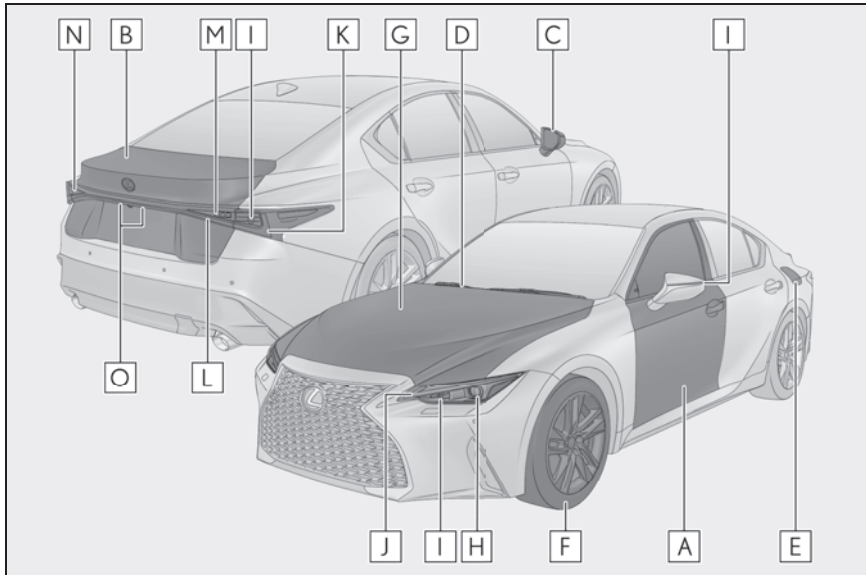

ヘッドランプの形状は、グレードなどで異なります。(→P.298)

A	ドア.....	P.86
	施錠／解錠.....	P.86
	ドアガラスの開閉.....	P.111
	メカニカルキーでの施錠／解錠.....	P.345
	警告灯・警告メッセージ.....	P.316, 324
B	トランク.....	P.90
	車内から開ける.....	P.91
	車外から開ける.....	P.91
	メカニカルキーで開ける.....	P.346
	警告灯・警告メッセージ.....	P.316, 324
C	ドアミラー.....	P.108
	鏡面の角度調整.....	P.108
	ミラーの格納.....	P.109
	調整位置の登録★.....	P.101

	曇りを取る（ミラーヒーター）	P.250
D	ワイパー	P.147
	冬季の注意	P.242
	凍結防止（ウインドシールドデアイサー）★	P.256
	洗車時の注意	P.276
E	給油口	P.152
	給油方法	P.152
	燃料の種類・燃料タンク容量	P.358
F	タイヤ	P.285
	サイズ・空気圧	P.285, 362
	冬用タイヤ・タイヤチェーン	P.242
	点検・ローテーション・空気圧警報システム	P.285
	パンク時の対処	P.326, 335
G	ボンネット	P.282
	開け方	P.282
	エンジンオイル	P.359
	オーバーヒート時の対処	P.351
	警告メッセージ	P.324

走行に関わる外装のランプバルブ

（交換要領：P.298, ワット数：P.362）

H	ヘッドランプ	P.141
I	方向指示灯	P.134
J	車幅灯・LED デイライト	P.141
K	尾灯	P.141
	制動灯	
	緊急ブレーキシグナル	P.236
L	尾灯	P.141
M	リヤフォグランプ★	P.146
	後退灯★	
	シフトポジションを R にする	P.131

N 後退灯

シフトポジションを R にするP.131

O 番号灯P.141

★ : グレード、オプションなどにより、装備の有無があります。

■ インstrumentパネル

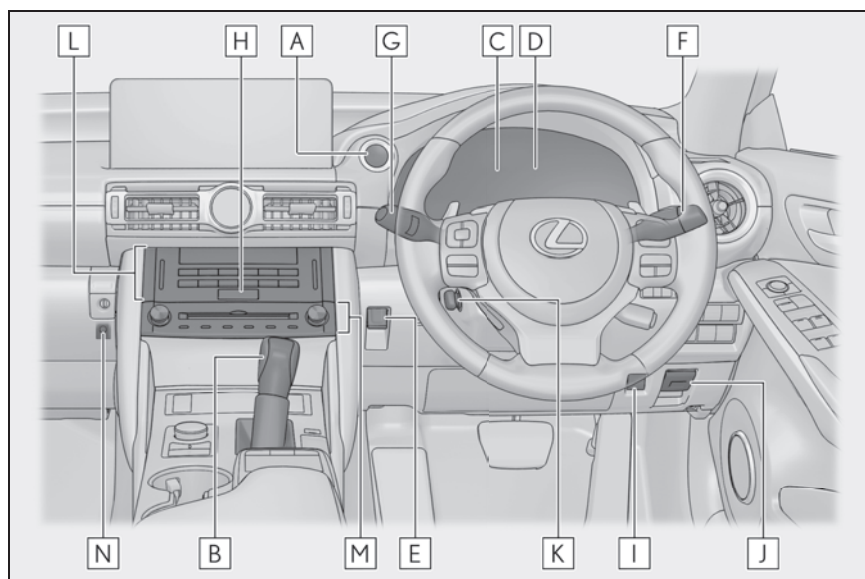

- | | | |
|----------|--------------------------|-------|
| A | エンジンスイッチ | P.126 |
| | エンジンの始動・モード切りかえ | P.126 |
| | エンジンの緊急停止 | P.308 |
| | エンジンが始動できないときの対処 | P.343 |
| | 警告メッセージ | P.324 |
| B | シフトレバー | P.130 |
| | シフトポジションの切りかえ | P.131 |
| | けん引時の注意 | P.311 |
| | シフトレバーが動かないときの対処 | P.131 |
| C | メーター | P.64 |
| | 見方・明るさの調整 | P.64 |
| | 警告灯／表示灯 | P.60 |
| | 警告灯点灯時の対処 | P.316 |
| D | マルチインフォメーションディスプレイ | P.71 |
| | 表示内容 | P.71 |

	警告メッセージ表示時の対処.....	P.324
E	パーキングブレーキスイッチ.....	P.135
	かける・解除する.....	P.135
	冬季の注意.....	P.243
	警告ブザー・警告メッセージ.....	P.324
F	方向指示レバー.....	P.134
	ランプスイッチ.....	P.141
	ヘッドランプ・車幅灯・尾灯.....	P.141
	リヤフォグランプ★.....	P.146
G	ワイパー&ウォッシャースイッチ.....	P.147
	使い方.....	P.147
	ウォッシャー液の補充.....	P.285
	警告メッセージ.....	P.324
H	非常点滅灯スイッチ.....	P.307
I	トランクオープナー.....	P.91
J	ボンネット解除レバー.....	P.282
K	ハンドル位置調整スイッチ.....	P.106
	調整方法.....	P.106
	調整位置の登録★.....	P.101
L	オートエアコン.....	P.250
	操作方法.....	P.250
	リヤウインドウの曇り取り (リヤウインドウデフォッガー).....	P.250
M	オーディオ※	
N	トランクオープナーメインスイッチ.....	P.93

★：グレード、オプションなどにより、装備の有無があります。

※ 別冊「ナビゲーションシステム取扱説明書」を参照してください。

■ スイッチ類

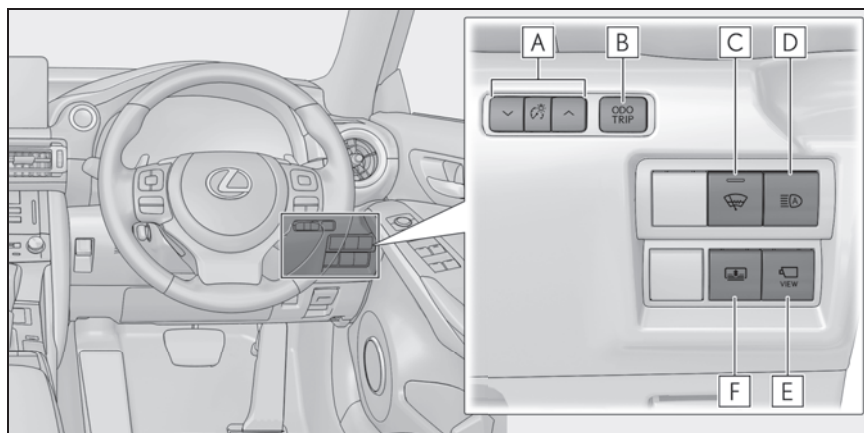

- A** インストルメントパネル照度調整スイッチP.70
- B** オドメーター／トリップメーター切りかえ・トリップメーターリセットボタン
P.69
- C** ウインドシールドワイパーコントロールスイッチ★P.256
- D** オートマチックハイビームスイッチP.144
- E** カメラスイッチ★※
- F** リヤサンシェードスイッチ★P.271

★：グレード、オプションなどにより、装備の有無があります。

※ 別冊「ナビゲーションシステム取扱説明書」を参照してください。

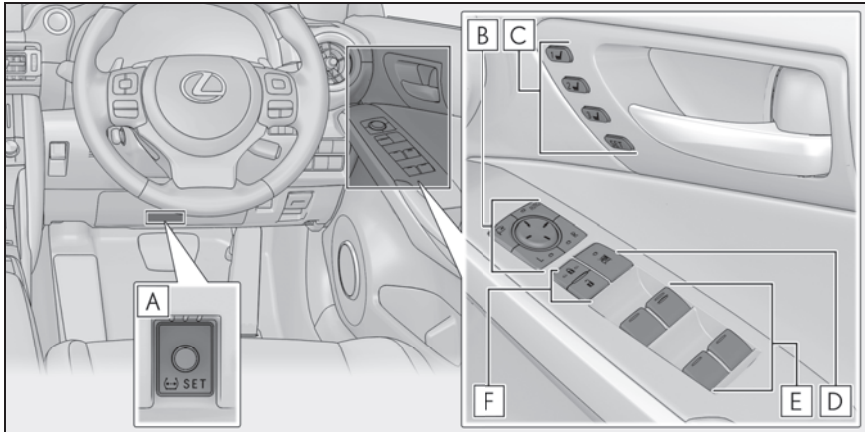

- A** タイヤ空気圧警報リセットスイッチP.290
- B** ドアミラースイッチP.108
- C** ポジションメモリーボタン★P.101
- D** ウィンドウロックスイッチ.....P.113
- E** パワーウィンドウスイッチ.....P.111
- F** ドアロックスイッチP.88

★ : グレード、オプションなどにより、装備の有無があります。

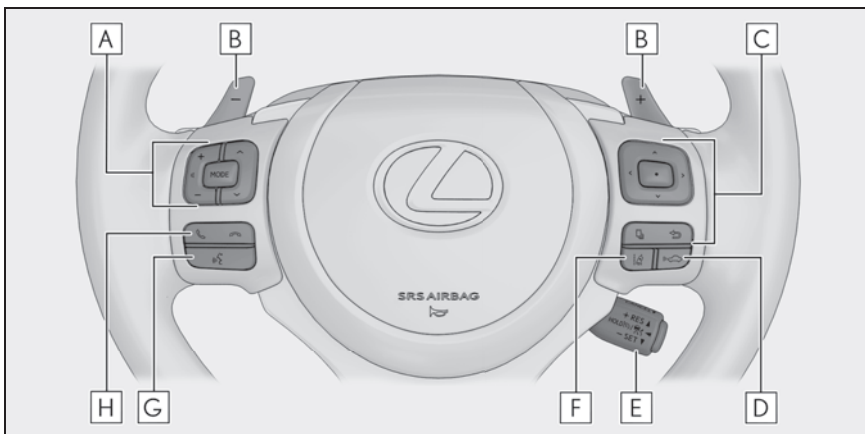

- A** オーディオ操作スイッチ ※
- B** パドルシフトスイッチP.132

C	メーター操作スイッチ	P.72
D	車間距離切りかえスイッチ	P.186
E	クルーズコントロールスイッチ	P.182
	レーダークルーズコントロール（全車速追従機能付き）	P.182
F	LTA（レーントレーシングアシスト）スイッチ	P.170
G	トークスイッチ ※	
H	電話スイッチ ※	

※ 別冊「ナビゲーションシステム取扱説明書」を参照してください。

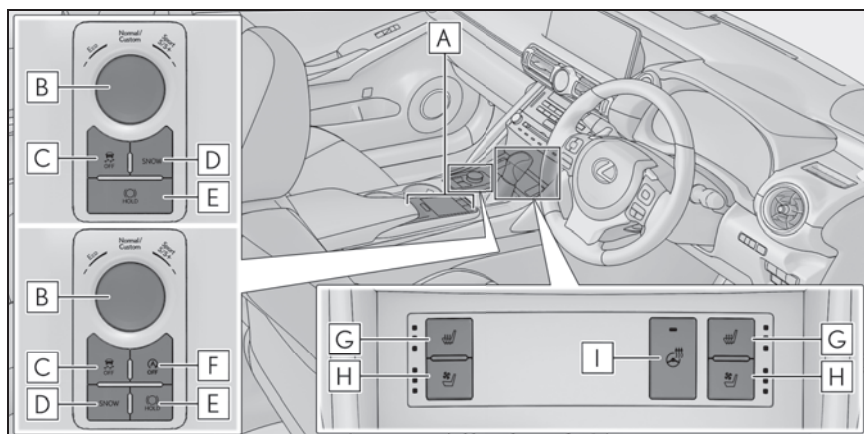

A	リモートタッチ ※	P.246
B	ドライブモードセレクトスイッチ	P.235
C	VSC OFF スイッチ	P.236
D	スノーモードスイッチ	P.132
E	ブレーキホールドスイッチ	P.138
F	Stop & Start キャンセルスイッチ★	P.199
G	シートヒータースイッチ★	P.258
H	シートベンチレータースイッチ★	P.258
I	ステアリングヒータースイッチ★	P.258

★：グレード、オプションなどにより、装備の有無があります。

※ 別冊「ナビゲーションシステム取扱説明書」を参照してください。

■ 室内

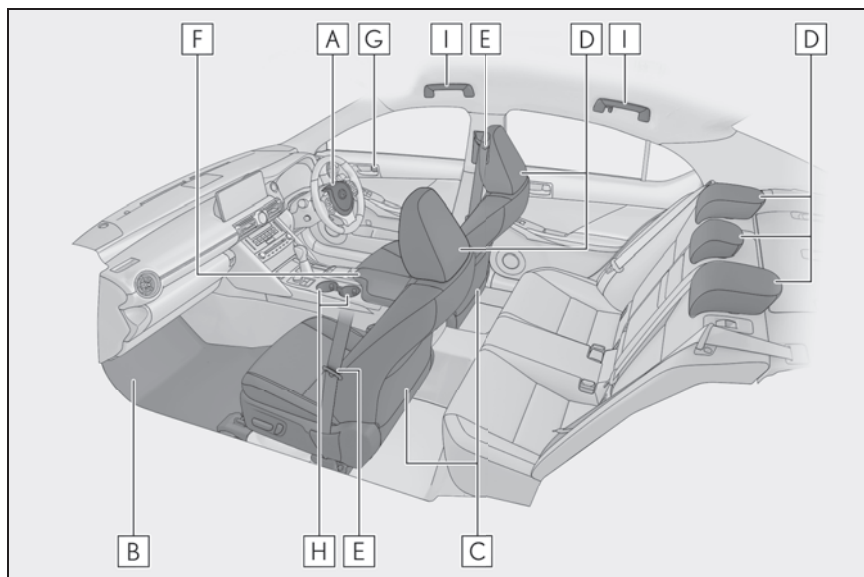

- | | | |
|----------|-----------------|-------|
| A | SRS エアバッグ | P.30 |
| B | フロアマット | P.24 |
| C | フロントシート | P.99 |
| D | ヘッドレスト | P.104 |
| E | シートベルト | P.27 |
| F | コンソールボックス | P.265 |
| G | ドアロックレバー | P.89 |
| H | カップホルダー | P.266 |
| I | アシストグリップ | P.269 |

■ 天井

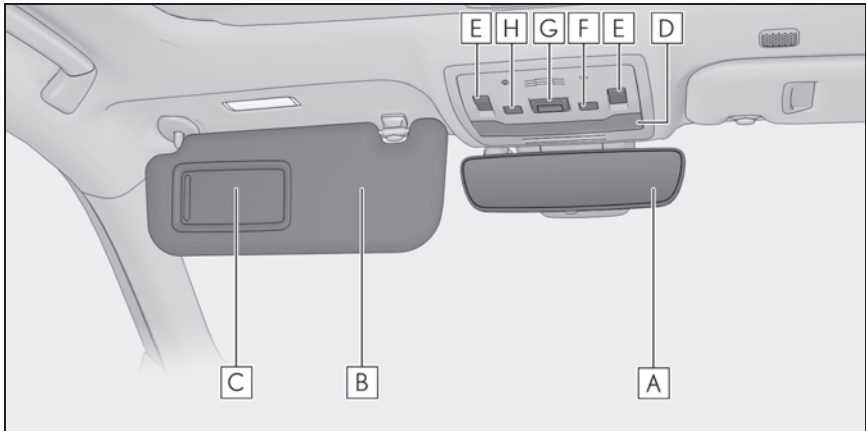

- A** インナーミラー P.107
- B** サンバイザー ※¹ P.270
- C** バニティミラー P.271
- D** インテリアランプ P.261
 パーソナルランプ ※² P.262
- E** ムーンルーフスイッチ★ P.114
- F** インテリアランプドア連動スイッチ P.261
- G** ヘルプネットスイッチパネル ※³
- H** 侵入センサー OFF スイッチ P.56

★：グレード、オプションなどにより、装備の有無があります。

※¹やむを得ず助手席にチャイルドシートを取り付ける場合には、チャイルドシートをうしろ向きに取り付けしないでください。重大な傷害におよぶか、最悪の場合死亡につながるおそれがあります。(→P.42)



※²図はフロントですが、リヤにも装着されています。

※³別冊「ナビゲーションシステム取扱説明書」を参照してください。

安全・安心のために

～必ずお読みください～

1

- 1-1. 安全にお使いいただくために
 - 運転する前に 24
 - 安全なドライブのために 25
 - シートベルト 27
 - SRS エアバッグ 30
 - ポップアップフード 36
 - 排気ガスに対する注意 38
- 1-2. お子さまの安全
 - お子さまを乗せるときは 39
 - チャイルドシート 40
- 1-3. 盗難防止装置
 - エンジンイモビライザーシステム
..... 53
 - オートアラーム 54

運転する前に

お車を安全に運転していただくために、運転する前は必ず次のことを確認してください。

点検整備

日常点検整備や定期点検整備は、お客様の責任において実施していただくことが法律で義務付けられています。適切な時期に点検整備を実施し、車に異常がないことを確認してください。

日常点検整備や点検項目などの詳細については、別冊「メンテナンスノート」を参照してください。

異常が見つかった場合は、レクサス販売店で必ず点検整備を受けてください。

フロアマットを固定するには

専用のフロアマットを、フロアカーペットの上しっかりと固定してお使いください。

- 1 固定フック（クリップ）にフロアマット取り付け穴をはめ込む

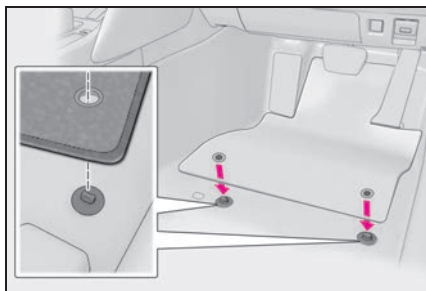

- 2 固定フック（クリップ）上部のレバーをまわして、フロアマットを固定する

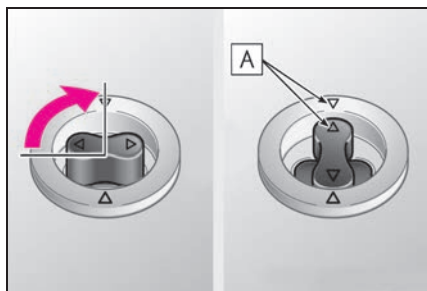

△ マーク **A** を必ず合わせてください。

固定フック（クリップ）の形状はイラストと異なる場合があります。

警告

次のことを必ずお守りください。お守りいただかないと、フロアマットがずれて運転中に各ペダルと干渉し、思わぬスピードが出たり車を停止しにくくなるなど、事故の原因になり重大な傷害におよぶか、最悪の場合死亡につながるおそれがあります。

■ 運転席にフロアマットを敷くとき

- レクサス純正品であっても、他車種および異なる年式のフロアマットは使用しない
- 運転席専用のフロアマットを使用する
- 固定フック（クリップ）を使って、常にしっかりと固定する
- 他のフロアマット類と重ねて使用しない
- フロアマットを前後逆さまにしたり、裏返して使用しない

警告**■ 運転する前に**

- フロアマットがすべての固定フック（クリップ）で正しい位置にしっかりと固定されていることを定期的に確認し、特に洗車後は必ず確認を行う

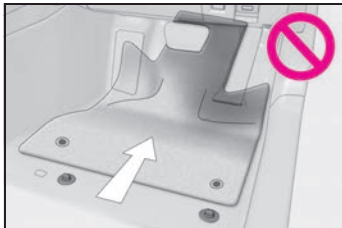

- エンジン停止およびシフトレバーがPの状態、各ペダルを奥まで踏み込み、フロアマットと干渉しないことを確認する

安全なドライブのために

安全に運転するために、走行前にシートやミラーなどを適切に調整してください。

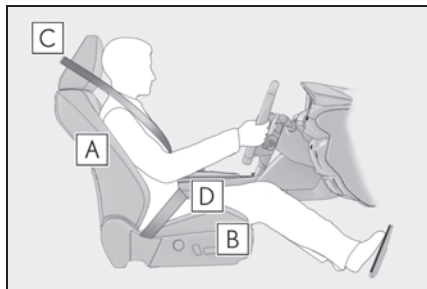
正しい運転姿勢をとるには

- A** まっすぐ座り、運転操作時に体が背もたれから離れないよう、背もたれの角度を調整する（→P.99）
- B** ペダルがしっかりと踏み込め、ハンドルを握ったときにひじが少し曲がるようなシート位置にする（→P.99）
- C** ヘッドレストの中央が耳のいちばん上のあたりになるようにする（→P.104）
- D** シートベルトを正しく着用する（→P.27）

警告**■ 安全な運転のために**

次のことを必ずお守りください。お守りいただかないと、重大な傷害におよぶか、最悪の場合死亡につながるおそれがあります。

警告

- 走行中は運転席の調整をしないでください。
運転を誤るおそれがあります。
- 背もたれと背のあいだにクッションなどを入れないでください。
正しい運転姿勢がとれないばかりか、衝突したとき、シートベルトやヘッドレストなどの効果が十分に発揮されないおそれがあります。
- フロントシートの下にもものを置かないでください。
ものが挟まるとシートが固定されず、思わぬ事故や調整機構の故障の原因になります。
- 公道を走行するときは、法定速度や制限速度を遵守してください。
- 他の車や歩行者など、周囲の状況に常に注意を払い、安全運転を心がけてください。
- 飲酒運転は絶対にしないでください。
お酒を飲むと注意力と判断力がにぶり、思いがけない事故を引き起こすおそれがあります。また、眠気をもよおす薬を飲んだときも運転を控えてください。
- 運転中に携帯電話を使用したり、装置の調節などをしないでください。
周囲の状況などへの注意が不十分になり、大変危険です。ハンズフリー以外の自動車電話や携帯電話を運転中に使用することは法律で禁止されています。
- 長距離ドライブの際は、疲れを感じる前に定期的に休憩してください。
また、運転中に疲労感や眠気を感じたときは、無理に運転せず、すみやかに休憩してください。

シートベルトを正しく着用するには

すべての乗員は、走行前に必ずシートベルトを正しく着用してください。(→P.27)

シートベルトを正しく着用できない小さなお子さまを乗せるときは、適切な子供専用シートをご用意ください。(→P.40)

ミラーを調整するには

後方が確実に確認できるように、インナーミラー・ドアミラーを正しく調整してください。(→P.107, 108)

シートベルト

走行前にすべての乗員は必ずシートベルトを正しく着用してください。

⚠ 警告

急ブレーキや事故の際のけがを避けるため、次のことを必ずお守りください。お守りいただかないと、重大な傷害におよぶか、最悪の場合死亡につながるおそれがあります。

■ シートベルトの着用について

- 全員がシートベルトを着用する
- シートベルトを正しく着用する
- シートベルトは一組につき一人で使用する
お子さまでも一組のベルトを複数の人で使用しない
- お子さまはリヤ席に座らせてシートベルトを着用させる
- 背もたれは必要以上に倒さず、上体を起こし、シートに深く座る
- 肩部ベルトを腕の下に通して着用しない
- 腰部ベルトはできるだけ低い位置に密着させ着用する

■ 妊娠中の女性の場合

医師に注意事項を確認の上、必ず正しく着用してください。(→P.28)
通常の着用のしかたと同じように、腰部ベルトが腰骨のできるだけ低い位置にかかるようにお腹のふくらみの下に、肩部ベルトは確実に肩を通し、お腹のふくらみを避けて胸部にかかるように着用してください。

ベルトを正しく着用していないと、衝突したときなどに、母体だけでなく胎児までが重大な傷害を受けたり、最悪の場合死亡につながるおそれがあります。



■ 疾患のある方の場合

医師に注意事項を確認の上、必ず正しく着用してください。

■ お子さまを乗せるとき

→P.50

■ シートベルトの損傷・故障について

- ベルトやプレート・バックルなどは、シートやドアに挟むなどして損傷しないようにしてください。
- シートベルトが損傷したときはシートベルトを修理するまでシートは使用しないでください。
- プレートがバックルに確実に挿し込まれているか、シートベルトがねじれていないかを確認してください。うまく挿し込めない場合はただちにレクスス販売店に連絡してください。
- もし重大な事故にあったときは、明らかな損傷が見られない場合でも、シート・シートベルトを交換してください。

警告

- プリテンショナー付きシートベルトの取り付けや取りはずし・分解・廃棄などは、レクサス販売店以外でしないでください。
不適切に扱うと、正常に作動しなくなるおそれがあります。

正しく着用するには



- 肩部ベルトを肩に十分かける
首にかかったり、肩からはずれないようにしてください。
- 腰部ベルトを必ず腰骨のできるだけ低い位置に密着させる
- 背もたれを調整し、上体を起こし、深く腰かけて座る
- ねじれがないようにする

知識

■ お子さまのシートベルトの使い方

この車のシートベルトは、シートベルトを装着するのに十分な、大人の体格を持った人用に設計されています。

- シートベルトが正しい位置で着用できない小さなお子さまの場合は、お子さまの体に合った子供専用シートを使用してください。(→P.40)
- シートベルトが正しい位置で着用できるお子さまの場合は、シートベルトの

着用のしかたに従ってください。

着け方・はずし方

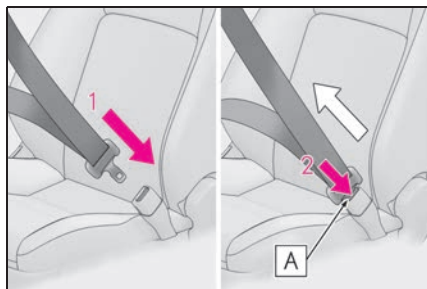

- 1 ベルトを固定するには、“カチッ”と音がするまでプレートをバックルに挿し込む
- 2 ベルトを解除するには、解除ボタン[A]を押す

知識

■ シートベルトロックの解除方法

急停止や衝撃があったときベルトがロックされます。急に体を前に倒したり、シートベルトをすばやく引き出してもロックする場合があります。一度ベルトを強く引いてからゆるめ、ゆっくり動かせば、ベルトを引き出すことができます。

■ リヤ中央席シートベルトを使用したあとは

バックルを格納してください。

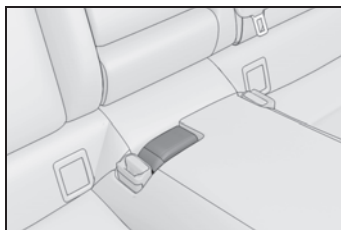

シートベルトの高さ調節（フロント席）

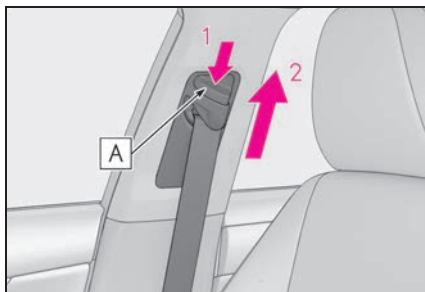

- 1 解除ボタン[A]を押しながら、アジャスターを下げる
- 2 アジャスターを上げる
“カチッ”と音がして固定されるところまで動かしてください。

シートベルトプリテンショナー（フロント席・リヤ外側席）

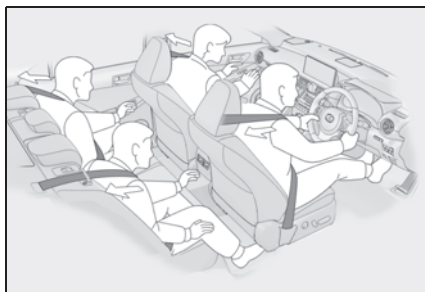

前方から強い衝撃を受けたとき、シートベルトを引き込むことで適切な乗員拘束効果を確保します。

フロント席のシートベルトプリテンショナーは、側方から強い衝撃を受けたときも作動します。

前方・側方からの衝撃が弱いときや、うしろからの衝撃、横転のときは通常は作動しません。

知識

■ シートベルトプリテンショナーについて

シートベルトプリテンショナーは一度しか作動しません。玉突き衝突などで連続して衝撃を受けた場合でも、一度作動したあとは、その後の衝突では作動しません。

■ 予防連携機能について

プリクラッシュセーフティによって車両との衝突の可能性が高いと判断されたとき、シートベルトプリテンショナーの作動準備を整えます。

警告

■ プリテンショナー付きシートベルトについて

シートベルトプリテンショナーが作動すると、SRSエアバッグ/プリテンショナー警告灯が点灯します。その場合は、シートベルトを再使用することができないため、必ずレクサス販売店で交換してください。お守りいただかないと、重大な傷害におよぶか、最悪の場合死亡につながるおそれがあります。

SRS エアバッグ

SRS エアバッグは乗員に重大な危害がおよぶような強い衝撃を受けたときにふくらみ、シートベルトが体を拘束する働きと併せて乗員への衝撃を緩和させます。

SRS エアバッグシステム

■ SRS エアバッグの配置

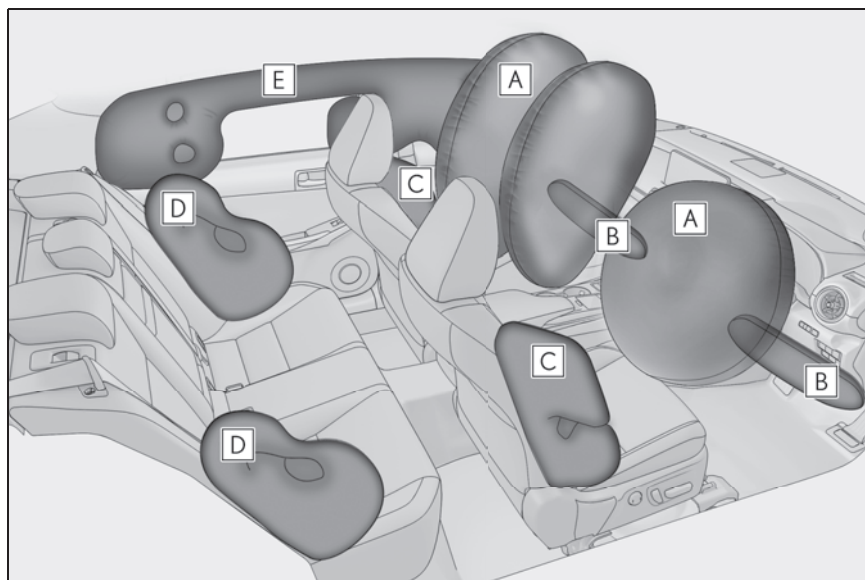

▶ フロント SRS エアバッグ

A 運転席 SRS エアバッグ／助手席 SRS エアバッグ
(運転者と助手席乗員の頭や胸などへの衝撃を緩和)

B SRS ニーエアバッグ
(運転者と助手席乗員の衝撃緩和を補助)

▶ SRS サイド&カーテンシールドエアバッグ

C SRS フロントサイドエアバッグ
(フロント席乗員の胸などへの衝撃を緩和)

D SRS リヤサイドエアバッグ★
(リヤ外側席乗員の胸などへの衝撃を緩和)

E SRS カーテンシールドエアバッグ

(フロント席とリヤ外側席乗員の主に頭部への衝撃を緩和)

★: グレード、オプションなどにより、装備の有無があります。

知識

■ SRS エアバッグが作動すると

- SRS エアバッグは高温のガスにより非常に速い速度でふくらむため、すり傷・やけど・打撲などを受けることがあります。
- 作動音と共に白いガスが発生します。
- フロント席・フロントピラー・リヤピラー・ルーフサイドレールの一部などだけでなくエアバッグ構成部品（ハンドルのハブ・エアバッグカバー・インフレーター）も数分間熱くなることがあります。
- フロントウインドウガラスが破損することがあります。
- すべてのドアが解錠されます。（→P.87）
- 自動的にブレーキと制動灯を制御します。（→P.236）
- 室内灯が自動で点灯します。（→P.263）
- 非常点滅灯が自動で点滅します。（→P.307）
- 燃料供給を停止します。（→P.315）
- G-Link の契約期間内は、次の場合、自動的に緊急通報がヘルプネットセンターに送信されます。オペレーターからの呼びかけに回答がない場合は、緊急車両を手配します。
詳しくは別冊「ナビゲーションシステム取扱説明書」を参照してください。
- ・ SRS エアバッグが作動した
- ・ シートベルトプリテンショナーが作動した
- ・ 後方から強い衝撃を受けた

■ SRS エアバッグが作動するとき（フロント SRS エアバッグ）

- フロント SRS エアバッグは、衝撃の強さが設定値（移動も変形もしない固定された壁に、車速約 20 ～ 30km/h で正面衝突した場合の衝撃の強さに相当する値）以上の場合に作動します。ただし、次のような場合はエアバッグが作動する車速は設定値より高くなります。
 - ・ 駐車している車や標識のような衝撃によって移動や変形するものに衝突した場合
 - ・ もぐり込むような衝突の場合（例えば、車両前部がもぐり込む、下に入り込む、トラックの下敷きになるなど）
- 衝突条件によってはシートベルトプリテンショナーのみ作動する場合があります。

■ SRS エアバッグが作動するとき（SRS サイド&カーテンシールドエアバッグ）

- SRS サイド&カーテンシールドエアバッグは、衝撃の強さが設定値（約 1.5 t の車両が約 20 ～ 30km/h の速度で客室へ直角に衝突した場合の衝撃の強さに相当する値）以上の場合に作動します。
- 前面衝突時でも、特に衝撃が大きい場合は左右の SRS カーテンシールドエアバッグが作動します。

■ 衝突以外で作動するとき

次のような状況で車両下部に強い衝撃を受けたときも、フロント SRS エアバッグと SRS カーテンシールドエアバッグが作動する場合があります。

- 縁石や歩道の端など、固いものにぶつかったとき

- 深い穴や溝に落ちたり、乗り越えたとき
- ジャンプして地面にぶつかったり、道路から落下したとき

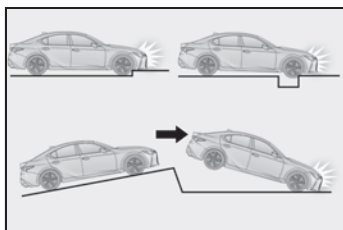

■ SRS エアバッグが作動しないとき（フロント SRS エアバッグ）

フロント SRS エアバッグは、側面や後方からの衝撃・横転・または低速での前方からの衝撃では、通常は作動しません。ただし、それらの衝撃が前方への減速を十分に引き起こす場合には、フロント SRS エアバッグが作動することがあります。

- 側面からの衝突
- 後方からの衝突
- 横転

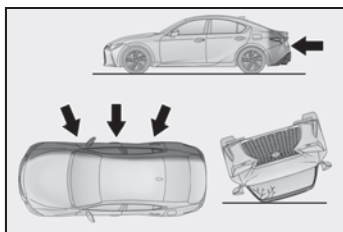

■ SRS エアバッグが作動しないとき（SRS サイド&カーテンシールドエアバッグ）

斜めから衝撃を受けた場合や、客室部分以外の側面に衝撃を受けたときには、SRS サイド&カーテンシールドエアバッグが作動しない場合があります。

- 客室部分以外の側面への衝撃
- 斜めからの衝撃

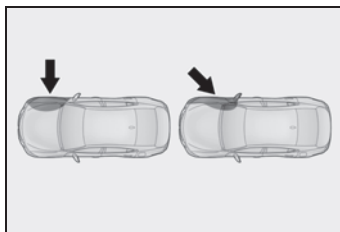

SRS サイドエアバッグは、前方や後方からの衝撃・横転・または低速での側面からの衝撃では、通常は作動しません。

- 前方からの衝突
- 後方からの衝突
- 横転

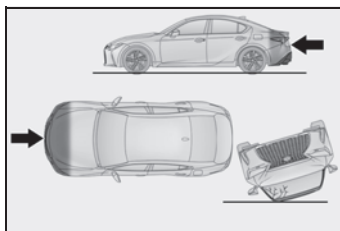

SRS カーテンシールドエアバッグは、後方からの衝撃・横転・または低速での前方や側面からの衝撃では、通常は作動しません。

- 後方からの衝突
- 横転

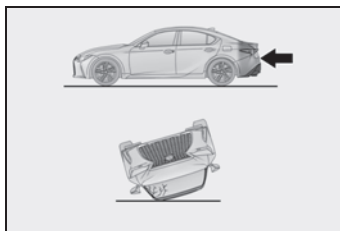

■ レクサス販売店に連絡が必要な場合

次のような場合には、点検・修理が必要になります。できるだけ早くレクサス販売店へご連絡ください。

- いずれかの SRS エアバッグがふくらんだとき

- フロント SRS エアバッグはふくらまなかったが、事故で車両の前部を衝突したとき、または破損・変形などがあるとき

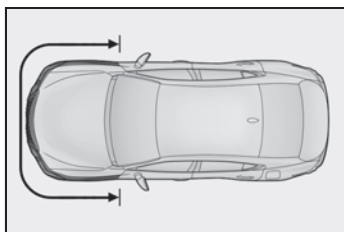

- SRS サイド&カーテンシールドエアバッグはふくらまなかったが、事故でドアおよびその周辺部分を衝突したとき、または破損・変形などがあるとき

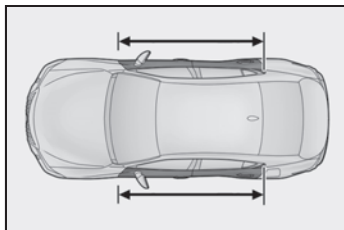

- ハンドルのパッド部分・ダッシュボードの助手席 SRS エアバッグ付近・インストルメントパネル下部が傷付いたり、ひび割れたり、その他の損傷を受けたとき

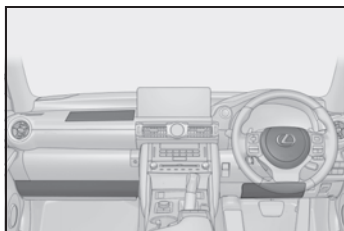

- SRS サイドエアバッグが内蔵されているシート表面が傷付いたり、ひび割れたり、その他の損傷を受けたとき

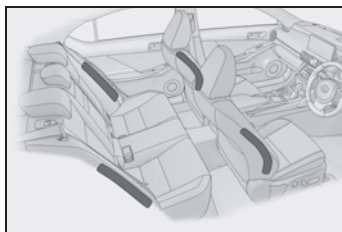

- SRS カーテンシールドエアバッグが内蔵されているフロントピラー部・リヤピラー部・ルーフサイド部が傷付いたり、ひび割れたり、その他の損傷を受けたとき

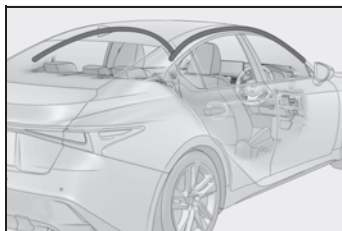

⚠ 警告

■ SRS エアバッグについて

次のことを必ずお守りください。お守りいただかないと、重大な傷害におよぶか、最悪の場合死亡につながるおそれがあります。

- 運転者と乗員すべてがシートベルトを正しく着用してください。SRS エアバッグはシートベルトを補助するためのものです。
- 助手席 SRS エアバッグは強い力でふくらむため、特に乗員がエアバッグに近付きすぎると、重大な傷害におよぶか、最悪の場合死亡につながるおそれがあります。乗員が SRS エアバッグのふくらむ場所に近い場合は特に危険です。シートの背もたれを調整して、シートをできるだけ SRS エアバッグから離し、まっすぐに座ってください。

警告

- お子さまがシートにしっかり座っていないと、SRSエアバッグのふくらむ衝撃で重大な傷害におよぶか、最悪の場合死亡につながるおそれがあります。お子さまが小さくてシートベルトを使用できないときは、チャイルドシートでしっかり固定してください。

お子さまはリヤ席に乗せ、チャイルドシートまたはシートベルトを着用させることをおすすめします。

(→P.40)

- シートの縁に座ったり、ダッシュボードにもたれかかったりしない

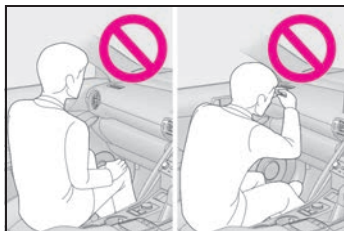

- お子さまを助手席 SRSエアバッグの前に立たせたり、ひざの上に抱いたりしない

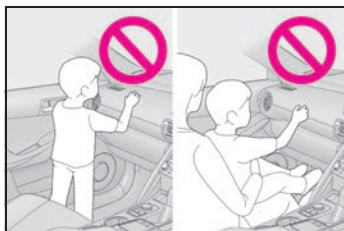

- 運転者および助手席乗員は、ひざの上に何も持たない

- ドアやフロントピラー・センターピラー・リヤピラー・ルーフサイドレールへ寄りかからない



- 助手席やリヤシートでは、ドアに向かってひざをついたり、窓から顔や手を出したりしない



- ダッシュボード・ハンドルのパッド部分・インストルメントパネル下部などには何も取り付けたり、置いたりしない

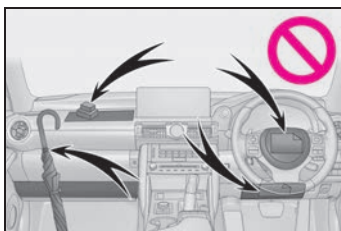

警告

- ドア・フロントウインドウガラス・ドアガラス・フロントピラーおよびリヤピラー・ルーフサイドレール・アシストグリップなどには何も取り付けない（速度制限ラベルを除く：→P.328）

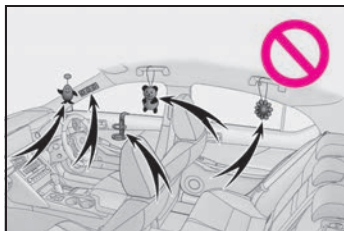

- コートフックにハンガーなどの硬いものをかけないでください。SRS カーテンシールドエアバッグが作動したときに投げ出されるおそれがあります。
- SRS ニーエアバッグがふくらむ場所にビニールカバーが付いている場合は、取り除いてください。
- SRS サイドエアバッグがふくらむ場所を覆うようなシートアクセサリーを使用しないでください。エアバッグが作動する際、アクセサリーが干渉するおそれがあります。そのようなアクセサリーがエアバッグが正常に作動するのをさまたげ、システムを不能にしたり、またはエアバッグが誤って作動したりするおそれがあります。
- SRS エアバッグシステム構成部品の周辺は、強くたたきなど過度の力を加えないでください。SRS エアバッグが正常に作動しなくなるおそれがあります。
- SRS エアバッグがふくらんだ直後は、構成部品が熱くなっているため、ふれないでください。

- SRS エアバッグがふくらんだあとに、もし呼吸が苦しく感じたら、ドアやドアガラスを開けて空気を入れるか、安全を確認して車外に出てください。皮膚の炎症を防ぐため、残留物はできるだけ早く洗い流してください。
- SRS エアバッグが収納されているパッド部・フロントピラーガーニッシュ部に傷が付いていたり、ひび割れがあるときは、そのまま使用せず、レクサス販売店で交換してください。

改造・廃棄について

レクサス販売店への相談なしに、次の改造・廃棄をしないでください。

SRS エアバッグが正常に作動しなくなったり、誤ってふくらむなどして、重大な傷害におよぶか、最悪の場合死亡につながるおそれがあります。

- SRS エアバッグの取りはずし・取り付け・分解・修理
- ハンドル・インストルメントパネル・ダッシュボード・シート・シート表皮・フロントピラー・センターピラー・リヤピラー・ルーフサイドレールなどの周辺の修理・取りはずし・改造
- フロントフェンダー・フロントバンパー・車内側面部の修理・改造
- グリルガード（ブルバー・カンガルーバーなど）・除雪装置・ウインチなどの取り付け
- サスペンションの改造
- CD プレーヤー・無線機などの電化製品の取り付け

ポップアップフード

ポップアップフードは前方向からの衝突時にボンネットの後方を持ち上げ、エンジンルーム内の空間を確保し、歩行者の頭部への衝撃を緩和させます。

作動速度範囲での走行時に歩行者やその他の物体との衝突により、フロントバンパー裏にあるセンサーが一定以上の衝撃を感知すると、システムが作動し、ボンネットが持ち上がります。

システムの構成部品

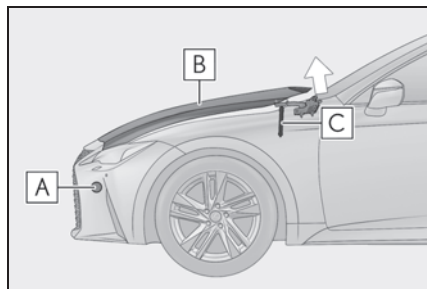

A センサー

B ボンネット

C リフター

知識

■ ポップアップフードについて

- 廃車するときは、必ずレクサス販売店にご相談ください。
- ポップアップフードは、一度作動すると再使用できません。レクサス販売店で交換してください。

■ 予防連携機能について

プリクラッシュセーフティによって歩行

者・自転車運転者との衝突の可能性が高いと判断されたとき、ポップアップフードの作動準備を整えます。

■ ポップアップフードが作動するとき

次のような衝撃を受けたときに作動しません。

- 作動速度範囲（約 25 ～ 55km/h）での走行時、フロントバンパーに歩行者と同等、もしくはそれ以上の衝撃を正面から受けたとき（衝突したときにフロントバンパーに痕跡が残らないような場合でも、一定以上の衝撃が加われば作動します。また、軽いもの・小さな動物や他の小さな物体でも衝突の状況、速度によっては作動することがあります）
- その他に、次のような車両下部やフロントバンパーに衝撃を受けたときも作動することがあります。
 - ・ 縁石に衝突したとき
 - ・ 深い溝や穴に落ち込んだとき
 - ・ ジャンプして地面にぶつかったとき
 - ・ 駐車場のスロープ・うねりのある道路・突起物や落下物などにぶつかったとき

■ ポップアップフードが作動しにくいとき

- 走行中、フロントバンパーの左右の角や側面に歩行者がぶつかったときは、衝撃を検知しにくいいため、作動しないことがあります。また、歩行者の衝撃によっては作動しにくい場合があります。
- 車両が横すべりするなどして、車速が正しく検知できないときは正常に作動しないことがあります。

■ ポップアップフードが作動しないとき

次のようなときは作動しません。

- 横たわっている人に衝突したとき
- 作動速度範囲外での走行時にフロントバンパーが衝撃を受けたとき

- 横方向や後部から衝撃を受けたとき
- 横転、転覆したとき（事故の状況、形態によっては、ポップアップフードが作動することがあります）

警告

■ ポップアップフードが作動したとき

- ボンネット解除レバーを引かないでください。ポップアップフードが作動したあとにボンネット解除レバーを引くと、さらにボンネットが上がリ、思わぬけがをするおそれがあり危険です。また、ボンネットが上がったまま走行すると視界がさまたげられ、思わぬ事故につながるおそれがあり危険です。
- ボンネットを無理に押しもどさないでください。作動したボンネットは手動では下げることができないため、ボンネットが変形したり、思わぬ傷害につながるおそれがあり危険です。
- ポップアップフードが作動したあとはレクサス販売店で交換してください。なお、車両の移動は安全な場所までにとどめ、販売店に連絡してください。
- ポップアップフードが作動した直後は、リフターにふれないでください。作動直後はリフターが熱くなっているため、やけどをするおそれがあります。

注意

■ ポップアップフードについて

- ボンネットが完全に閉まっていないと、正常に作動しないおそれがあります。走行前にボンネットが閉まっていることを必ず確認してください。

- 4輪とも指定されたサイズのタイヤを指定空気圧で使用してください。異なるサイズのタイヤを使用すると、システムが正常に作動しなくなるおそれがあります。

- フロントバンパー周辺に何かがつぶかったときは、ポップアップフードが作動していても、センサーが損傷しているおそれがあります。必ずレクサス販売店で点検を受けてください。

- ポップアップフードの部品や配線などを取りはずしたり修理しないでください。誤って作動したり、正常に作動しなくなるおそれがあります。修理や交換作業が必要なときは、レクサス販売店にご相談ください。

- フロントバンパー・ボンネット・サスペンションなどを純正品以外のものに交換しないでください。また、取りはずしたりしないでください。システムが正常に作動しなくなるおそれがあります。

- フロントバンパーやボンネットにものを取り付けしないでください。衝撃を正しく検知できず、システムが正常に作動しなくなるおそれがあります。

- ボンネットを強く閉めたり、リフターに荷重を加えないでください。リフターが損傷し、システムが正常に作動しなくなるおそれがあります。

- サスペンションを改造しないでください。車高が変わると、システムが正常に作動しなくなるおそれがあります。

排気ガスに対する注意

排気ガスには吸引すると人体に有害な物質が含まれています。

警告

排気ガスには無色・無臭で有害な一酸化炭素（CO）が含まれているため、次のことを必ずお守りください。

お守りいただかないと、排気ガスが車内に侵入し、多量の排気ガスが眠気を招き事故の原因となるほか、重大な健康障害におよぶか、最悪の場合死亡につながるおそれがあります。

■ 走行中の留意事項

トランクを閉じてください。
トランクが閉じているのに車内で排気ガス臭がするときは、ドアガラスを開けて空気を入れかえ、すみやかにレクサス販売店で点検整備を受けてください。

■ 駐車するとき

- 車庫内など換気が悪い場所や囲まれた場所では、エンジンを停止してください。
- 長時間エンジンをかけたままにしないでください。
やむを得ないときは、開かれた場所に車を止め、排気ガスが車内に入っていないことを確認してください。
- 降雪時や雪が積もった場所では、エンジンをかけたままにしないでください。まわりに積もった雪で排気ガスが滞留して、車内に侵入するおそれがあります。

■ 排気管について

排気管は定期的に点検する必要があります。排気管等の腐食などによる穴や亀裂、および継ぎ手部の損傷、また、排気音の異常などに気付いた場合は、必ずレクサス販売店で点検を受けてください。

お子さまを乗せるときは

お子さまを乗せるときは、次のことをお守りください。

- お子さまにも必ずシートベルトを着用させてください。シートベルトを正しく着用できない小さなお子さまを乗せるときは、適切な子供専用シートをご用意ください。(→P.40)
- 運転装置にふれるのを防ぐため、お子さまはリヤシートに乗せることをおすすめします。
- 走行中にドアを開けたり、パワーウィンドウを誤操作したりしないように、チャイルドプロテクター(→P.89)・ウィンドウロックスイッチ(→P.113)をご使用ください。
- 小さなお子さまには、パワーウィンドウ・ボンネット・トランクやシートなど、体を挟まれるおそれがある装備類を操作させないでください。

警告

■ お子さまを乗せるときは

- お子さまを車の中に残したままにしないでください。車内が高温になって熱射病や脱水症状になり、重大な健康障害におよぶか、最悪の場合死亡につながるおそれがあります。また、お子さまが車内の装置を操作し、ドアガラスなどに挟まれたり、発炎筒などでやけどしたり、運転装置を動かして、思わぬ事故につながるおそれがあり危険です。

- 車にお子さまを乗せる場合は、お子さまの安全を確保するための注意事項やチャイルドシートの取り付け方などをまとめた「チャイルドシート」を参照してください。(→P.40)

チャイルドシート

ここでは、お車にチャイルドシートを取り付ける前にお守りいただきたいことや、チャイルドシートの種類および取り付け方法などを記載しています。

シートベルトを正しく着用できない小さなお子さまを乗せるときは、チャイルドシートをお使いください。お子さまの安全のために、チャイルドシートはリヤシートに取り付けてください。

取り付け方法は、商品に付属の取扱説明書に必ず従ってください。

目次

知っておいていただきたいこと：

P.40

チャイルドシートを使用するとき

は：P.41

シート位置別チャイルドシートの適合性について：P.43

チャイルドシートの取り付け方法：P.47

- ・ シートベルトで固定する：P.48
- ・ ISOFIX ロアアンカレッジで固定する：P.50
- ・ トップテザーアンカレッジを使用する：P.51

知っておいていただきたいこと

- チャイルドシートに関する注意事項および法規について、優先してお守りください。
- お子さまが成長し、適切にシート

ベルトが着用できるようになるまではチャイルドシートを使用してください。

- お子さまの年齢・体格に合わせて、適切なチャイルドシートをお選びください。
- すべてのチャイルドシートがすべての車両に適合するわけではありません。チャイルドシートの使用・購入の際は、あらかじめ取り付けるシート位置との適合性を確認してください。

警告

■ お子さまを乗せるときは

次のことを必ずお守りください。お守りいただかないと、重大な傷害におよぶか、最悪の場合死亡につながるおそれがあります。

- 事故や急停止の際、効果的にお子さまを保護するために、必ず正しく取り付けられたチャイルドシートを使用して、しっかり体を固定してください。お子さまに最適なチャイルドシートについては、チャイルドシート製造業者、または販売業者にご相談ください。
- レクサスでは、お子さまの年齢や体の大きさに合った適切なチャイルドシートをリヤシートに取り付けることを推奨します。事故統計によると、フロントシートよりリヤシートに適切に取り付けるほうがより安全です。
- お子さまを腕の中に抱くのはチャイルドシートのかわりにはなりません。事故の際、お子さまがフロントウィンドウガラスや乗員、車内の装備にぶつかるおそれがあります。

警告

■ チャイルドシートについて

次のことをお守りいただかないと、急ブレーキをかけたときや衝突したときなどに飛ばされるなどして、重大な傷害におよぶか、最悪の場合死亡につながるおそれがあります。

- 事故等で車両に強い衝撃を受けた場合は、チャイルドシートにも目に見えない破損があるおそれ強いため、再使用しないでください。
- チャイルドシートによっては、取り付けができない、または取り付けが困難な場合があります。その場合は、車への取り付けに適したチャイルドシートであるか確認してください（→P.43）。本書のチャイルドシート固定方法およびチャイルドシートに付属の取扱説明書をよくお読みの上、確実に取り付け、使用方法をお守りください。
- チャイルドシートを使用しないときであっても、シートに適切にしっかりと取り付けられた状態にしてください。ゆるめた状態で客室内に置くことは避けてください。
- チャイルドシートの取りはずしが必要な場合は、車両からはずして保管するか、トランク内に容易に動かないように収納してください。

チャイルドシートを使用するとき

■ 助手席にチャイルドシートを取り付けるとき

お子さまの安全のために、チャイルドシートはリヤシートに取り付けてください。

やむを得ず助手席にチャイルドシ

トを取り付ける場合には、助手席シートを次のように調整し、チャイルドシートを取り付けてください。

- シートをいちばんうしろに下げる
- シートの高さをいちばん高い位置まで上げる
- 背もたれを可能な限り起こす

背もたれとチャイルドシートの間にすき間がある場合は、背もたれとチャイルドシートのすき間が少なくなるように背もたれを調整してください。

- ヘッドレストとチャイルドシートが干渉してチャイルドシートが正しく取り付けられない場合は、ヘッドレストを取りはずす取りはずしができない場合は、ヘッドレストをいちばん上まで上げてください。

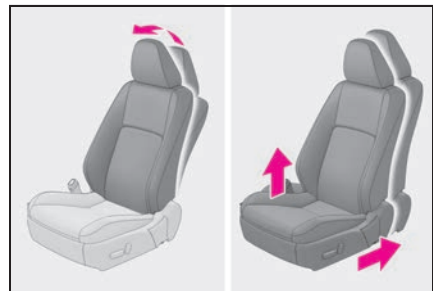

警告

■ チャイルドシートを使用するとき

次のことを必ずお守りください。お守りいただかないと、重大な傷害におよぶか、最悪の場合死亡につながるおそれがあります。

警告

- やむを得ず助手席にチャイルドシートを取り付ける場合には、チャイルドシートをうしろ向きに取り付けないでください。
うしろ向きに取り付けていると、事故などで助手席 SRS エアバッグがふくらんだとき、重大な傷害におよぶか、最悪の場合死亡につながるおそれがあります。
助手席側のサンバイザーに、同内容のラベルが貼られています。併せて参照してください。

警告

警告

- やむを得ず助手席に前向きにチャイルドシートを取り付ける場合には、助手席シートをいちばんうしろに下げて取り付けてください。助手席 SRS エアバッグはかなりの速度と力でふくらむので、お守りいただかないと、重大な傷害におよぶか、最悪の場合死亡につながるおそれがあります。



- チャイルドシートに座らせている場合でも、ドア・シート・フロントピラー・リヤピラー・ルーフサイドレール付近にお子さまの頭や体のどの部分も、もたれかけないようにしてください。SRS エアバッグがふくらんだ場合、大変危険であり、重大な傷害におよぶか、最悪の場合死亡につながるおそれがあります。



- ジュニアシートを使用している場合は、肩部ベルトが常にお子さまの肩の中心にくるようにしてください。ベルトを首から離すと共に肩から落ちないようにしてください。

- お子さまの年齢や体の大きさに合ったチャイルドシートを使用して、リヤシートに取り付けてください。
- 運転席とチャイルドシートが干渉し、チャイルドシートが正しく取り付けられない場合は、助手席側のリヤ席に取り付けてください。

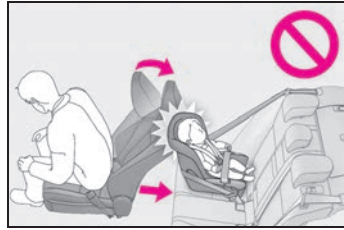

- 助手席シートとチャイルドシートが干渉しないように、助手席シートを調整してください。

シート位置別チャイルドシートの適合性について

■ シート位置別チャイルドシートの適合性について

シート位置別チャイルドシートの適合性(→P.44)は、使用可能なチャイルドシートの種類や取り付け可能な座席位置を記号で表しています。次に記載されている、「シート位置別チャイルドシートの適合性を確認する前に」も併せて確認してください。

■ シート位置別チャイルドシートの適合性を確認する前に

- 1 チャイルドシートの規格を確認する
UN (ECE) R44※¹ に適合したチャイルドシートを使用してください。
適合したチャイルドシートには、次の認可マークが表示されていま

す。
チャイルドシートに付いている認可マークを確認してください。

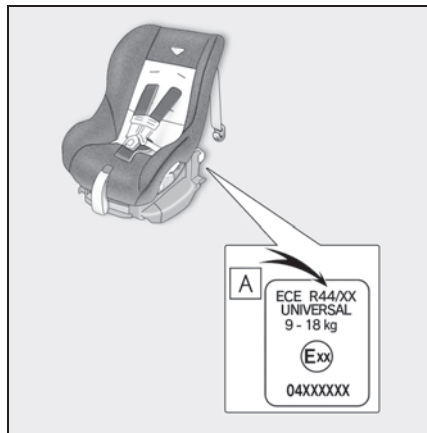

法規番号の表示例

A UN (ECE) R44 認可マーク ※2

対象となるお子さまの体重の範囲が記載されています。

2 チャイルドシートのカテゴリーを確認する

チャイルドシートのカテゴリーが次のどのカテゴリーに該当するのか、チャイルドシートの認可マークを確認ください。

また、ご不明な場合はチャイルドシートに付属の取扱説明書を確認頂くか、または販売業者へ確認してください。

- ・ユニバーサル「universal (汎用)」
- ・セミユニバーサル「semi-universal (準汎用)」
- ・リストラクティッド「restricted (限定)」
- ・ビークルスペシフィック「vehicle

specific (特定車両)」

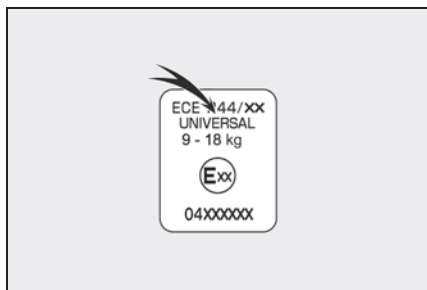

※1 UN (ECE) R44 は、チャイルドシートに関する国連法規です。

※2 表示されているマークは、商品により異なります。

■ シート位置別チャイルドシートの適合性

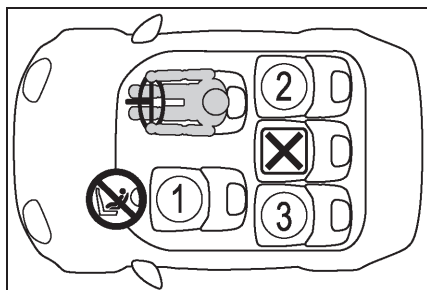

①

※1, 2, 3

U

※4

② ※3	 	
③ ※3	 	

 車両のシートベルトで固定するタイプのユニバーサル（汎用）カテゴリーのチャイルドシートに適しています。

 ISOFIX チャイルドシートに適しています。

 トップテザーアンカレッジが装備されています。

 チャイルドシートの取り付けに適していません。

 やむを得ず助手席にチャイルドシートを取り付ける場合には、チャイルドシートをうしろ向きに取り付けしないでください。

※1シートをいちばんうしろに下げた状態で取り付けてください。シートの高さ

調整ができる場合は、いちばん高い位置に調整してください。

※2背もたれを可能な限り起こしてください。

前向きにチャイルドシートを取り付けるときに、背もたれとチャイルドシートの間にはすき間がある場合は、背もたれとチャイルドシートのすき間が少なくなるように背もたれを調整してください。

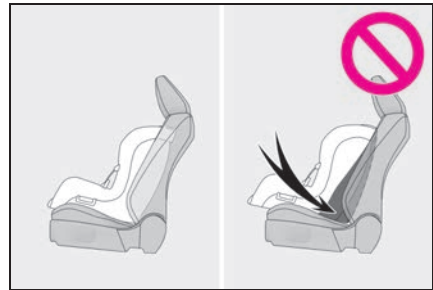

※3ヘッドレストとチャイルドシートが干渉してチャイルドシートが正しく取り付けられない場合、ヘッドレストの取りはずしが可能なときは、ヘッドレストを取りはずしてください。取りはずしができない場合は、ヘッドレストをいちばん上まで上げてください。

※4チャイルドシートを必ず、前向きで使用してください。

■ チャイルドシート取り付けに関する詳細情報

着座位置			
シート位置の番号	①	②	③
ユニバーサル（汎用）ベルト式が搭載可能な着座位置（有 / 無）	有	有	有
アイサイズ着座位置（有 / 無）	無	無	無
搭載可能な横向きチャイルドシートの治具（L1/L2）	×	×	×

着座位置			
シート位置の番号	①	②	③
搭載可能なうしろ向きチャイルドシート の治具 (R1/R2X/R2/R3)	×	R1, R2, R3	R1, R2, R3
搭載可能な前向きチャイルドシート の治具 (F2X/F2/F3)	×	F2X, F2, F3	F2X, F2, F3
搭載可能なジュニアシートの治具 (B2/B3)	×	×	×

ISOFIX チャイルドシートはいくつかの「治具」に分かれています。上記の表に示す「治具」の着座位置でチャイルドシートを使用することができます。

「治具」の種類は、次の表を確認ください。

チャイルドシートの「治具」の種類を確認するために、チャイルドシートに付属の取扱説明書を確認してください。お手持ちのチャイルドシートに「治具」の種類がない（または必要な情報が表の中にない）場合は、チャイルドシートの「車種別適合リスト」を参照するか、販売業者へお問い合わせの上、適合性を確認してください。

治具	使用の向き・形状・大きさ
F3	全高前向きチャイルドシート
F2	低型前向きチャイルドシート
F2X	低型前向きチャイルドシート
R3	大型うしろ向きチャイルドシート
R2	小型うしろ向きチャイルドシート
R2X	小型うしろ向きチャイルドシート
R1	うしろ向きチャイルドシート
L1	左向き寝台式チャイルドシート
L2	右向き寝台式チャイルドシート
B2	ジュニアシート
B3	ジュニアシート

チャイルドシートの隣の席を使用するときは、肩部ベルトが確実に肩を通り、腰部ベルトが腰骨のできるだけ低い位置に密着することを確認してください。チャイルドシートの隣の席に座ったときに、チャイルド

シートの種類によっては、乗員の体またはシートベルトがチャイルドシートと干渉するためシートベルトが正しく着用できず、十分な効果を発揮できない場合があります。その場合は、他の席を使用してください。

お守りいただかないと、重大な傷害におよぶか、最悪の場合死亡につながるおそれがあります。

- リヤシートにチャイルドシートを取り付けるときは、お子様やチャイルドシートがフロントシートと干渉しないようにフロントシートを調整してください。
- サポートベース付きのチャイルドシートを取り付けるときに、チャイルドシートをサポートベースへ固定する際にチャイルドシートが背もたれと干渉する場合は、チャイルドシートが干渉しなくなるまで背もたれを調整してください。
- シートベルトのショルダーアンカーがチャイルドシートベルトガイドより前にある場合は、シート

を前方に動かします。

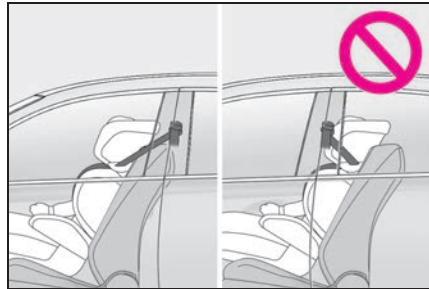

- ジュニアシートを取り付けるときに、お子様がかなり直立した姿勢になる場合は、背もたれの角度を最も快適な位置に調整します。また、シートベルトのショルダーアンカーがチャイルドシートベルトガイドより前にある場合は、シートを前方に移動します。

チャイルドシートの取り付け方法

チャイルドシートの取り付けについては、チャイルドシートに付属の取扱説明書を確認してください。

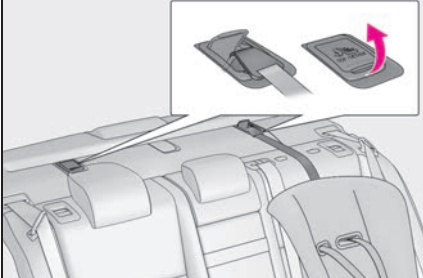
	固定方法	ページ
シートベルトで固定する		P.48
ISOFIX ロアアンカレッジで固定する		P.50
テザーベルトを固定する		P.51

チャイルドシートをシートベルトで固定する

■ シートベルトで固定する

チャイルドシートに付属の取扱説明書に従ってチャイルドシートを取り付けてください。

お手持ちのチャイルドシートが「ユニバーサル」カテゴリーでない（または必要な情報が表の中にある）場合は、チャイルドシートメーカーが

提供する「車種別適合リスト」を参照するか、販売業者へお問い合わせの上、適合性を確認してください。（→P.43, 44）

- 1 やむを得ず助手席にチャイルドシートを取り付ける場合は、助手席シートを正しく調整してください。（→P.41）
- 2 背もたれを可能な限り起こす前向きにチャイルドシートを取り

付けるとき：

背もたれとチャイルドシートの間
にすき間がある場合は、背もたれ
とチャイルドシートのすき間が少
なくなるように背もたれを調整し
てください。

- 3 ヘッドレストとチャイルドシート
が干渉してチャイルドシートが正
しく取り付けられない場合は、
ヘッドレストを取りはずしてくだ
さい。取りはずしができない場合
は、ヘッドレストをいちばん上ま
で上げてください。(→P.104)
- 4 チャイルドシートにシートベルト
を取り付け、プレートバックルに
“カチッ”と音がするまで挿
し込む。ベルトがねじれていない
ようにする

チャイルドシートに付属の取扱説明書に
従い、シートベルトをチャイルドシート
にしっかりと固定させてください。

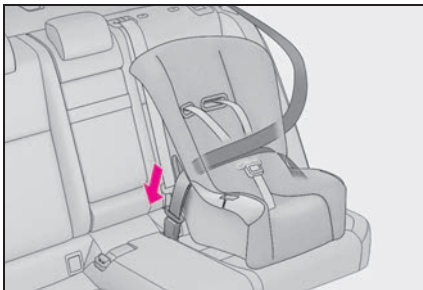

- 5 チャイルドシートにシートベルト
の固定装置が備わっていない場合
は、ロッキングクリップ（別売）
を使用して固定する

ロッキングクリップの購入にあたっては、
レクサス販売店にご相談ください。(ロツ

キングクリップ品番：73119-22010)

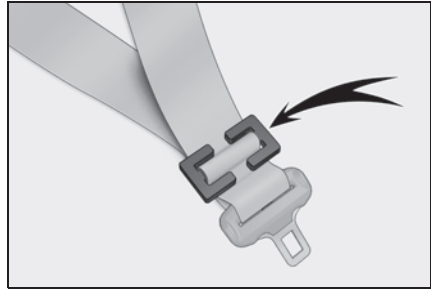

- 6 取り付け後はチャイルドシートを
前後左右にゆすり、しっかりと固
定されていることを確認してくだ
さい。(→P.50)

■ チャイルドシートの取りはずし

バックルの解除ボタンを押し、シー
トベルトをチャイルドシートから取
りはずす

バックル解除時に、シートクッションの
反発により、チャイルドシートが跳ね上
がる場合があります。

チャイルドシートを抑えながらバックル
の解除をしてください。

シートベルトは自動的に巻き取られます
ので、ゆっくりもどしてください。

▲ 警告

■ チャイルドシートを取り付けるとき

次のことを必ずお守りください。
お守りいただかないと、重大な傷害に
およぶか、最悪の場合死亡につながる
おそれがあります。

警告

- お子さまをシートベルトで遊ばせないでください。万一ベルトが首に巻き付いた場合、窒息など重大な傷害におよぶか、最悪の場合死亡につながるおそれがあります。誤ってそのような状態になってしまい、バックルもはずせない場合は、ハサミなどでシートベルトを切断してください。
- シートベルトのプレートとバックルがしっかり固定されて、ベルトがねじれていないか確認してください。
- チャイルドシートを前後左右にゆすって、しっかり固定されているか確認してください。
- チャイルドシートを固定したあとは、シートを調整しないでください。
- ジュニアシートを使用している場合は、肩部ベルトが常にお子さまの肩の中心にくるようにしてください。ベルトを首から離すと共に肩から落ちないようにしてください。
- 必ずチャイルドシートに付属の取扱説明書をよくお読みの上、確実に取り付け、使用方法をお守りください。

チャイルドシートを ISOFIX ロアアンカレッジで固定する

■ ISOFIX ロアアンカレッジについて

この車はリヤ外側席に ISOFIX ロアアンカレッジが装備されています。(ロアアンカレッジが装備されていることを示すマークがシートに付いています)

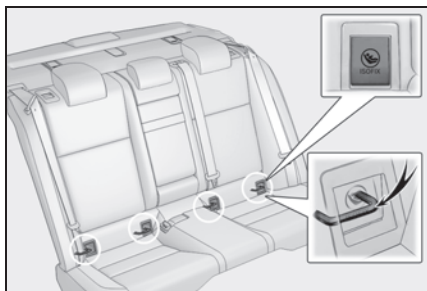

■ ISOFIX ロアアンカレッジで固定する

チャイルドシートに付属の取扱説明書に従ってチャイルドシートを取り付けてください。

お手持ちのチャイルドシートが「ユニバーサル」カテゴリでない（または必要な情報が表の中にある）場合は、チャイルドシートメーカーが提供する「車種別適合リスト」を参照するか、販売業者へお問い合わせの上、適合性を確認してください。(→P.43, 44)

1 背もたれを可能な限り起こす

前向きにチャイルドシートを取り付けるとき：

背もたれとチャイルドシートの間にはすき間がある場合は、背もたれとチャイルドシートのすき間が少なくなるように背もたれを調整してください。

2 ヘッドレストとチャイルドシートが干渉してチャイルドシートが正しく取り付けられない場合は、ヘッドレストを取りはずしてください。取りはずしができない場合は、ヘッドレストをいちばん上まで上げてください。(→P.104)

3 チャイルドシートをシートに取り付ける

チャイルドシートのコネクタ（取り付け金具）をロアアンカレッジに取り付けま

す。
取り付け方法は、それぞれのチャイルドシートに付属の取扱説明書に従ってください。

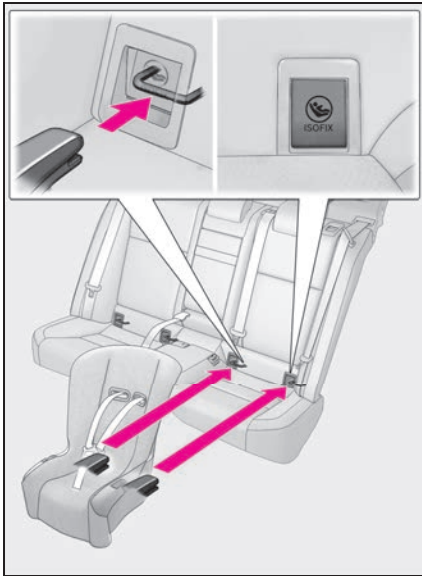

- 4 取り付けしたチャイルドシートを前後左右にゆすり、固定されていることを確認する (→P.50)

⚠ 警告

■ チャイルドシートを取り付けるとき

次のことを必ずお守りください。
お守りいただかないと、重大な傷害におよぶか、最悪の場合死亡につながるおそれがあります。

- チャイルドシートを固定したあとは、シートを調整しないでください。
- ISOFIX ロアアンカレッジを使用するときは、周辺に障害物がないか、シートベルトが挟まっていないかなどを確認してください。
- 必ずチャイルドシートに付属の取扱説明書をよくお読みの上、確実に取り付け、使用方法をお守りください。

トップテザーアンカレッジを使用する

■ トップテザーアンカレッジについて

この車はリヤ外側席にトップテザーアンカレッジが装備されています。テザーベルトを固定するときに使います。

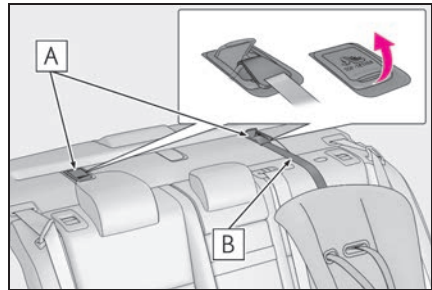

A トップテザーアンカレッジ

B テザーベルト

■ テザーベルトをトップテザーアンカレッジに固定する

チャイルドシートに付属の取扱説明書に従ってチャイルドシートを取り付けてください。

- 1 チャイルドシートとヘッドレストがあたるときは、ヘッドレストをはずす (→P.104)

取りはずしができない場合は、ヘッドレストをいちばん上まで上げてください。

- 2 フタを開けてトップテザーアンカレッジにフックを固定し、テザーベルトを締める

テザーベルトをピンと張り、フックがしっかり固定されていることを確認します。(→P.50)

ヘッドレストを上げた状態でチャイルド

シートを取り付けるときは、テザーベルトは必ずヘッドレストの下へ通してください。

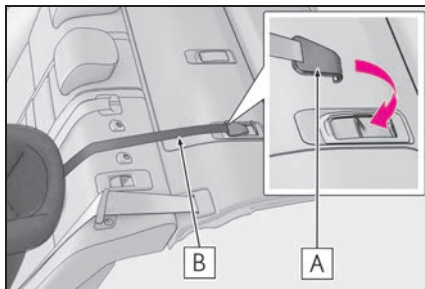

A フック

B テザーベルト

警告

■ チャイルドシートを取り付けるとき

次のことを必ずお守りください。
お守りいただかないと、重大な傷害におよぶか、最悪の場合死亡につながるおそれがあります。

- テザーベルトがしっかり固定されて、ベルトがねじれていないか確認してください。
- テザーベルトは、必ずチャイルドシートを取り付けたシートのトップテザーアンカレッジに掛けてください。
- チャイルドシートを固定したあとは、シートを調整しないでください。
- 必ずチャイルドシートに付属の取扱説明書をよくお読みの上、確実に取り付け、使用方法をお守りください。
- ヘッドレストを上げた状態でチャイルドシートを取り付けるときは、ヘッドレストを引き上げてトップテザーアンカレッジに固定したあとに、ヘッドレストを下げないでください。

注意

■ トップテザーアンカレッジについて

使用しないときはフタを確実に閉めてください。開けたままにしておくとフタが破損するおそれがあります。

エンジンイモバイザーシステム

キーに信号発信機が内蔵しており、あらかじめ登録されたキー以外ではエンジンを始動できません。

車両から離れる場合は、車内にキーを残さないでください。

このシステムは車両盗難の防止に寄与する機能であり、すべての車両盗難に対する完全なセキュリティを保証するものではありません。

システムを作動させるには

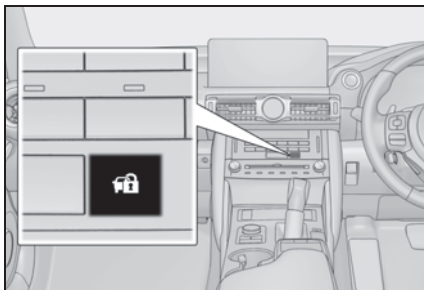

エンジンスイッチを OFF にすると、システムの作動を知らせるためにインジケーターが点滅します。

登録されたキーを携帯し、エンジンスイッチをアクセサリモードまたはイグニッション ON モードにするとシステムが解除され、インジケーターが消灯します。



■ メンテナンスについて

エンジンイモバイザーシステムのメンテナンスは不要です。

■ システムが正常に作動しないとき

- キーが金属製のものに接したり、覆われているとき
- キーが他の車両のセキュリティシステム用キー（信号発信機内蔵キー）と重なっているときや接近しているとき



注意

■ エンジンイモバイザーシステムを正常に作動させるために

システムの改造や取りはずしをしないでください。システムが正常に作動しないおそれがあります。

オートアラーム

オートアラームとは、侵入を検知した場合に音と光で警報する機能です。オートアラームを設定すると、次のような状況でオートアラームが作動します。

- 施錠されたドアまたはトランクが、スマートエントリー&スタートシステム・ワイヤレスリモコンを使わずに解錠されたり、開けられたとき
- ボンネットが開けられたとき
- 侵入センサーが車内で動く物体を検知したとき（侵入者が車内に乗り込んだとき）

※ G-Link サービスをご利用のお客様へは、オートアラームが作動した場合 E メールや電話でお知らせすることができます。詳しくは、別冊「ナビゲーションシステム取扱説明書 / G-Link / G-Security」を参照してください。

オートアラームを設定／解除／停止する

■ ドアを施錠する前の確認

オートアラームの思わぬ作動、および盗難を防ぐため、次のことを必ず確認してください。

- 車内に人が乗っていないか
- ドアガラスとムーンルーフ★が開いているか
- 車内に貴重品などを放置していないか

★：グレード、オプションなどにより、装備の有無があります。

■ オートアラームを設定するには

ドア・トランク・ボンネットを開け、スマートエントリー&スタートシステム・ワイヤレスリモコンを使って施錠します。

30 秒以上経過すると、自動的に設定されます。

オートアラームがセットされるとインジケーターは点灯から点滅にかわります。

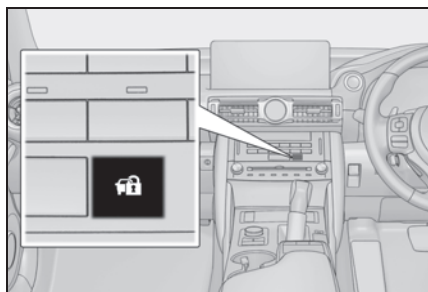

■ オートアラームを解除／停止するには

次のいずれかを行ってください。

- スマートエントリー&スタートシステム・ワイヤレスリモコンを使ってドアまたはトランクを解錠する
- エンジンを始動する（数秒後に解除・停止します）

□ 知識

■ メンテナンスについて

オートアラームシステムのメンテナンスは不要です。

■ G-Link（ご契約のお客様のみ）

- うっかり通知機能によって、施錠のし忘れや非常点滅灯の消し忘れ、ドアガラスの閉め忘れ、ムーンルーフ★の閉め忘れを、ご指定の E メールアドレスへお知らせすることができます。

うっかり通知機能は車内の電子キー検知を使用しているため、スマートエントリー&スタートシステムが正しく作動しない場合は、うっかり通知機能が正しく働かないことがあります。

- リモート確認機能によって、ドアの開閉や施錠の状態、非常点滅灯の点滅状態、電子キーの車内への置き忘れなどを携帯電話で確認できます。

詳しくは、別冊「ナビゲーションシステム取扱説明書 / G-Link / G-Security」を参照してください。

★：グレード、オプションなどにより、装備の有無があります。

■ オートアラームの作動について

次のような場合、オートアラームが作動することがあります。オートアラームを解除・作動を停止する操作を行ってください。

- メカニカルキーを使ってドアを解錠したとき

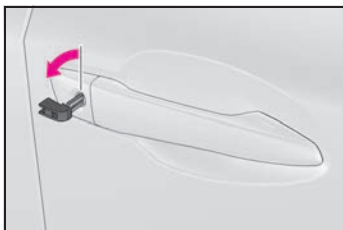

- メカニカルキーを使ってトランクを開けたとき

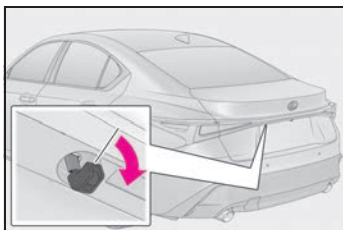

- 車内に残った人が、ドア・トランク・ボンネットを開けたり、ロックレバーで解錠したとき



- 施錠後、バッテリーあがりなどでバッテリーの充電や交換をしたとき (→P.350)

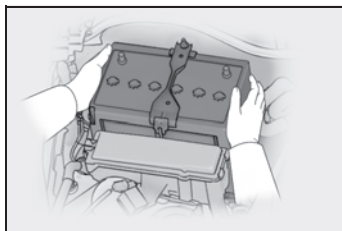

■ オートアラーム作動によるドアロック機能

次のような場合、車内への不正な侵入を防止するため自動的に施錠されることがあります。

- 車内に残った人がドアを解錠し、オートアラームが作動したとき
- オートアラーム作動中に車内に残った人がドアを解錠したとき
- バッテリーあがりなどで充電・交換したとき

■ カスタマイズ機能

機能の一部は、設定を変更することができます。(→P.364)

⚠ 注意

■ オートアラームを正常に作動させるために

システムの改造や取りはずしをしないでください。システムが正常に作動しないおそれがあります。

侵入センサー

■ 侵入センサーの検知について

侵入センサーは、車内に不正に入り込んだ侵入者の動きを超音波で検知するセンサーです。侵入者の動きで検知するため、ドアを開けずガラスを割って入り込んだ侵入者なども検知できます。

このシステムは、車両盗難を防止または抑止する機能であり、すべての侵入に対する完全なセキュリティを保証するものではありません。

■ 侵入センサーを設定する

オートアラームを設定すると、自動でセットされます。(→P.54)

■ 侵入センサーを停止する

車内で動くものに反応するため、ペットや動くものを車内に残すときは、必ず侵入センサーを停止してからオートアラームを設定してください。

- 1 エンジンスイッチを OFF にする
- 2 侵入センサー OFF スイッチを押す

もう一度スイッチを押すと、侵入センサーは再びセットされます。

侵入センサーを OFF / ON するたびに、メーター内のマルチインフォメーションディスプレイにメッセージが表示されます。

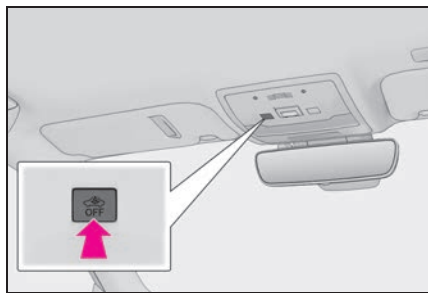

□ 知識

■ 侵入センサーの作動・停止について

- 侵入センサーの作動を停止しても、オートアラームは作動します。
- 侵入センサーを停止したあとにエンジンスイッチを押すか、スマートエントリー&スタートシステム・ワイヤレスリモコン・メカニカルキーによる解錠操作を行うと、侵入センサーは復帰します。
- オートアラームの設定を解除するたびに侵入センサーは復帰します。

■ 侵入センサーについての留意事項

次のような場合、侵入センサーの検知によりオートアラームが作動することがあります。状況に応じ、侵入センサーを停止してからアラームを設定してください。

- ドアガラスやムーンルーフ★などが開いている場合、次のものを検知することがあります。
 - ・ 室内に入った落ち葉・虫・風など
 - ・ 他車の侵入センサーなどが発する超音波
 - ・ 室外の歩行者の動き

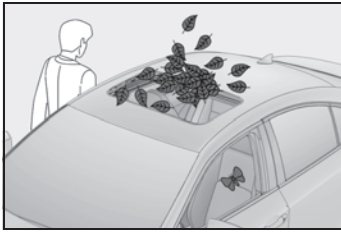

- マスコットやアクセサリーをぶら下げた状態で取り付けたり、コートフックに衣類をかけているときなど、動きやすいものが車内にある場合

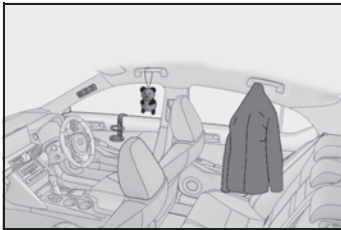

- 振動や騒音が激しい場所、または連続的な衝撃や振動が車両に伝わる状況
 - ・ 立体駐車場に駐車したとき
 - ・ フェリー・トレーラー・列車などで車両を運搬するとき
 - ・ ガラスに付着した氷を削り落すとき
 - ・ 高圧洗車機や自動洗車機などを使うとき
 - ・ ひょう・落雷などのとき
- ★ : グレード、オプションなどにより、装備の有無があります。

⚠ 注意

- 侵入センサーを正しく作動させるために

- センサーの穴はふさがないようにしてください。

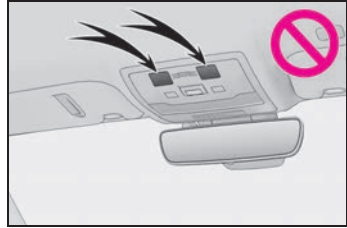

- センサーの穴に向かって、直接消臭スプレーなどを噴霧しないでください。



- 運転席と助手席のシートのあいだに、レクサス純正品以外のアクセサリーを装着したりものを放置したりすると、検知性能が低下することがあります。

2-1. 計器の見方

警告灯／表示灯.....	60
計器類.....	64
マルチインフォメーションディスプレイ.....	71
燃費画面／Harmonious Driving Navi. 画面.....	77

警告灯／表示灯

メーター・センターパネル・ドアミラーの警告灯／表示灯でお車の状況をお知らせします。

メーターの警告灯／表示灯

次のイラストは、説明のためすべての警告灯／表示灯を示しています。

▶ F SPORT 以外



▶ F SPORT



メーターの表示状態によって、一部の警告灯／表示灯の位置が異なります。

警告灯一覧

システム異常などを警告します。



※1 作動確認のためにエンジンスイッチをイグニッション ON モードにすると点灯し、数秒後またはエンジンをかけると消灯します。点灯しない場合や点灯したままのときはシステム異常のおそれがあります。レクサス販売店で点検を受けてください。

※2 マルチインフォメーションディスプレイに表示されます。

※3 センターパネルに表示されます。

警告

■安全装置の警告灯が点灯しないとき

ABS や SRS エアバッグなど安全装置の警告灯がエンジンスイッチをイグニッション ON モードにしても点灯しない場合や点灯したままの場合は、事故にあったときに正しく作動せず、重大な傷害を受けたり、最悪の場合死亡につながるおそれがあります。ただちにレクサス販売店で点検を受けてください。

表示灯一覧

システムの作動状況を表示します。

-  方向指示表示灯 (→P.134)
-  尾灯表示灯 (→P.141)
-  ハイビーム表示灯 (→P.143)
-  オートマチックハイビーム表示灯 (→P.144)
-  リヤフォグランプ表示灯★ (→P.146)
-  PCS 警告灯 ※1, 2 (→P.163)
-  クルーズコントロール表示灯 (→P.182)
-  レーダークルーズコントロール表示灯 (→P.182)
-  クルーズコントロールセット表示灯 (→P.182)
-  LTA 表示灯 (→P.160, 175)
※8
-  BSM ドアミラーインジケータ ※3, 4 (→P.205, 218)
-  BSM OFF 表示灯 ※1, 2 (→P.205)

-  クリアランスソナー OFF 表示灯 ※2 (→P.211)
 -  RCTA OFF 表示灯 ※1, 2 (→P.218)
 -  PKSB OFF 表示灯 ※1, 2 (→P.224)
 -  Stop & Start 表示灯★ ※1 (→P.199)
 -  Stop & Start キャンセル表示灯★ ※1, 2 (→P.199)
 -  スリップ表示灯 ※1 (→P.236)
(点滅)
 -  VSC OFF 表示灯 ※1, 2 (→P.237)
 -  スマートエントリー&スタートシステム表示灯 ※5 (→P.126)
 -  パーキングブレーキ表示灯 (→P.135)
 -  ブレーキホールドスタンバイ表示灯 ※1 (→P.138)
 -  ブレーキホールド作動表示灯 ※1 (→P.138)
 -  エコドライブインジケータランプ ※1 (→P.74)
 -  スノーモード表示灯 (→P.132)
 -  低温表示灯 ※6 (→P.64)
 -  セキュリティ表示灯 ※7 (→P.53, 54)
- 走行モード表示
- ▶ F SPORT 以外
-  エコドライブモード表示灯 (→P.233)
 -  カスタムモード表示灯★ (→P.233)

 スポーツモード表示灯★
(→P.233)

 スポーツ S モード表示灯★
(→P.233)

 スポーツ S+ モード表示灯★
(→P.233)

▶ F SPORT

 カスタムモード表示灯★
(→P.233)

 エコドライブモード表示灯
(→P.233)

 スポーツモード表示灯★
(→P.233)

 スポーツ S モード表示灯★
(→P.233)

 スポーツ S+ モード表示灯★
(→P.233)

★：グレード、オプションなどにより、
装備の有無があります。

※¹ 作動確認のためにエンジンスイッチを
イグニッション ON モードにすると点
灯し、数秒後またはエンジンをかけ
ると消灯します。点灯しない場合や点
灯したままのときはシステム異常のお
それがあります。レクサス販売店で点
検を受けてください。

※² システムが OFF のときに点灯します。

※³ ドアミラーに表示されます。

※⁴ 作動確認のため次の条件のときイン
ジケーターが点灯します。

- ・ BSM メインスイッチが ON の状
態で、エンジンスイッチをイ
グニッション ON モードにしたとき
- ・ エンジンスイッチがイグニツシ

ン ON モードで、BSM メインス
イッチを ON にしたとき

システムが正常であればインジケ
ーターは数秒後に消灯します。点灯し
ない場合や点灯したままのときはシ
ステム異常のおそれがあります。レ
クサス販売店で点検を受けてくださ
い。

※⁵ マルチインフォメーションディスプレ
イに表示されます。

※⁶ 外気温が約 3° C 以下のとき、約 10
秒間点滅後に点灯します。

※⁷ センターパネルに表示されます。

※⁸ システムの作動状態により、表示色と
点灯・点滅の状態が変化します。

計器類

メーターの表示について

■ 計器類の位置 (F SPORT 以外)

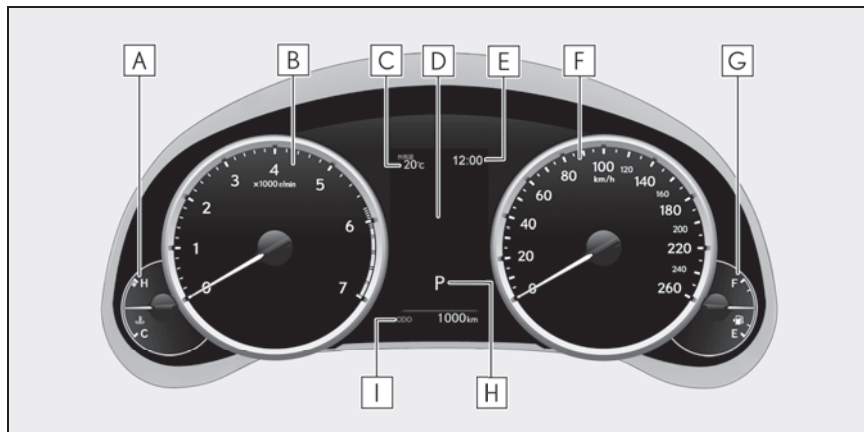
**A** 水温計

エンジン冷却水の温度を示します。

B タコメーター

毎分のエンジン回転数を示します。

C 外気温

外気温度を -40°C ~ 50°C の間で表示します。外気温が約 3°C 以下のときは、低温表示灯が点灯します。

D マルチインフォメーションディスプレイ

車両に関するさまざまな情報を表示します。(→P.71)

車両に異常が発生したときは警告メッセージを表示します。(→P.324)

E 時計

表示される時刻は、センターパネルのアナログ時計と連動しています。(→P.270)

F スピードメーター**G** 燃料計

燃料残量を示します。次の場合、実際の燃料残量が正しく表示されないことがあります。

- ・ 少量給油 (約 5L 以下) を行ったとき
- ・ 坂道など傾いた場所に停車したとき
- ・ 坂道やカーブを走行したとき

H シフトポジション表示 (→P.130)

I オドメーター／トリップメーターディスプレイ (→P.69)

■ 計器類の位置 (F SPORT)

▶ メーターリング中央時 (IS350/IS300)

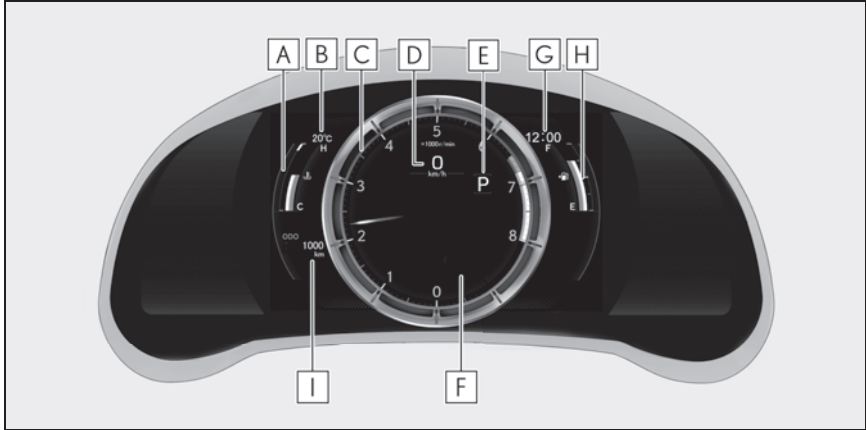

A 水温計

エンジン冷却水の温度を示します。

B 外気温

外気温を -40°C ~ 50°C の間で表示します。外気温が約 3°C 以下のときは、低温表示灯が点灯します。

C タコメーター

毎分のエンジン回転数を示します。

走行モードをスポーツモードに切りかえるとタコメーターの配色が変わり、目盛り部分などが強調表示されます。

D スピードメーター

E シフトポジション表示 (→P.130)

F マルチインフォメーションディスプレイ

車両に関するさまざまな情報を表示します。(→P.71)

車両に異常が発生したときは警告メッセージを表示します。(→P.324)

G 時計

表示される時刻は、センターパネルのアナログ時計と連動しています。(→P.270)

H 燃料計

燃料残量を示します。次の場合、実際の燃料残量が正しく表示されないことがあります。

- ・ 少量給油（約 5L 以下）を行ったとき
- ・ 坂道など傾いた場所に停車したとき
- ・ 坂道やカーブを走行したとき

I オドメーター／トリップメーターディスプレイ（→P.69）

▶ メーターリング中央時（IS500）

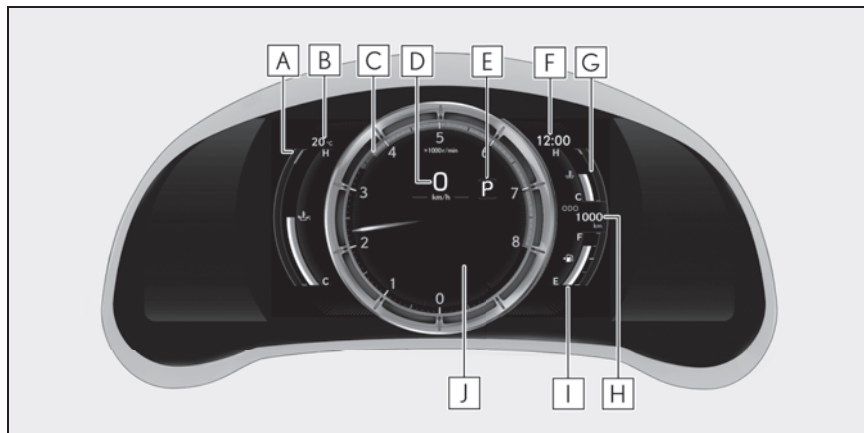

A エンジン油温計

エンジンオイルの温度を示します。

B 外気温

外気温度を -40°C ～ 50°C の間で表示します。外気温が約 3°C 以下のときは、低温表示灯が点灯します。

C タコメーター

毎分のエンジン回転数を示します。

走行モードをスポーツモードに切りかえるとタコメーターの配色が変わり、目盛り部分などが強調表示されます。

D スピードメーター

E シフトポジション表示（→P.130）

F 時計

表示される時刻は、センターパネルのアナログ時計と連動しています。（→P.270）

G 水温計

エンジン冷却水の温度を示します。

H オドメーター／トリップメーターディスプレイ（→P.69）

I 燃料計

燃料残量を示します。次の場合、実際の燃料残量が正しく表示されないことがあります。

- ・ 少量給油（約 5L 以下）を行ったとき
- ・ 坂道など傾いた場所に停車したとき
- ・ 坂道やカーブを走行したとき

J マルチインフォメーションディスプレイ

車両に関するさまざまな情報を表示します。（→P.71）

車両に異常が発生したときは警告メッセージを表示します。（→P.324）

▶ メーターリング移動時

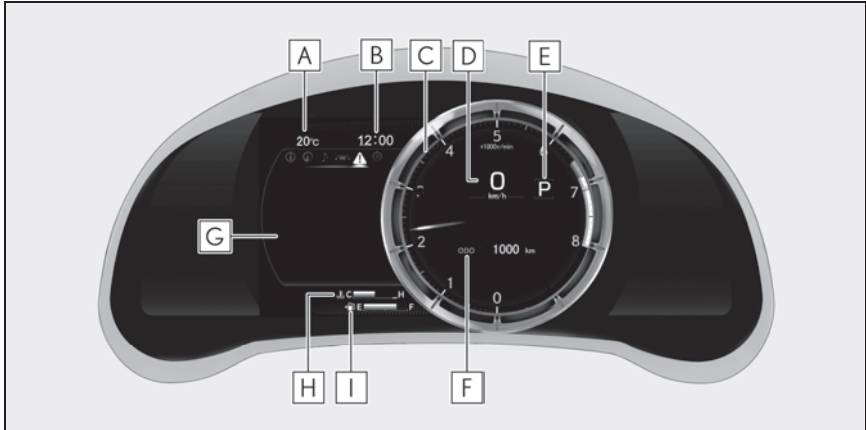

A 外気温

外気温度を -40°C ～ 50°C の間で表示します。外気温が約 3°C 以下のときは、低温表示灯が点灯します。

B 時計

表示される時刻は、センタパネルのアナログ時計と連動しています。（→P.270）

C タコメーター

毎分のエンジン回転数を示します。

走行モードをスポーツモードに切りかえるとタコメーターの配色が変わり、目盛り部分などが強調表示されます。

D スピードメーター

E シフトポジション表示（→P.130）

F オドメーター／トリップメーターディスプレイ

G マルチインフォメーションディスプレイ

H 水温計

エンジン冷却水の温度を示します。

I 燃料計

燃料残量を示します。次の場合、実際の燃料残量が正しく表示されないことがあります。

- ・ 少量給油（約 5L 以下）を行ったとき
- ・ 坂道など傾いた場所に停車したとき
- ・ 坂道やカーブを走行したとき

■ REV インジケータ（F SPORT）

設定したエンジン回転数に到達すると、タコメーター内にリング状のインジケータを表示します。



REV インジケータの表示を開始するエンジン回転数は、マルチインフォメーションディスプレイの  で設定することができます。

■ REV ピーク（F SPORT）

5000r/min 以上の回転域で、エンジン回転数の最高値にタコメーター指針の残像を約 0.5 秒間表示します。



知識

■ メーター・ディスプレイの作動条件

エンジンスイッチがイグニッション ON

モードのとき

■ 可変レッドゾーン（IS500）

エンジン保護のため、エンジン冷却水温の上昇にあわせて、タコメーターのレッドゾーン開始位置が 3700r/min から 7300r/min まで変化し、エンジン回転を抑える制御が働きます。高負荷走行前は十分な暖機を行ってください。



■ 外気温表示について

- 次の場合は、正しい外気温が表示されなかったり、温度表示の更新が遅くなったりすることがありますが、故障ではありません。
 - ・ 停車しているときや、低速走行（約 20km/h 以下）のとき
 - ・ 外気温が急激に変化したとき（車庫・トンネルの出入り口付近など）
- “--” または “E” が表示されたときは、システム故障のおそれがあります。レクサス販売店で点検を受けてください。

■ 液晶ディスプレイについて

ディスプレイに小さな斑点や光点が表示されることがあります。これは液晶ディスプレイ特有の現象でそのまま使用しても問題ありません。

■ カスタマイズ機能

マルチインフォメーションディスプレイので、計器類の表示を変更できます。(→P.76)

⚠ 警告

■ 低温時の画面表示について

画面の温度が極めて低いときは、画面表示の切りかえが遅れる場合がありますので、車室内を暖めてからご使用ください。

例えば変速段表示を使用した場合、シフト操作をしてもすぐに変速段の表示が切りかわらないことで運転者がダウンシフトしなかったと誤解し、再度ダウンシフトすることによって急激に過度のエンブレキがかかり、重大な傷害におよぶか、最悪の場合死亡につながるおそれがあります。

⚠ 注意

■ エンジンや構成部品への損傷を防ぐために

- タコメーターの針がレッドゾーン（エンジンの許容回転数をこえている範囲）に入らないようにしてください。
- 水温計の針（F SPORT 以外）／バー表示（F SPORT）がHのレッドゾーンに入ったときは、オーバーヒートのおそれがあるので、ただちに安全な場所に停車してください。完全に冷えたあと、エンジンを確認してください。(→P.351)

メーターの表示・配置を切りかえるには（F SPORT）

ボタンを押すごとにメーターリングが移動して表示が切りかわります。

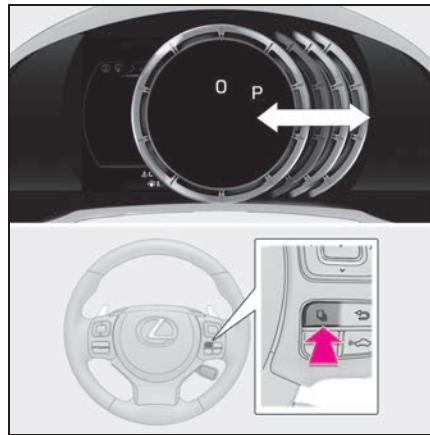

オドメーター／トリップメーターディスプレイ

■ 表示項目

● オドメーター

走行した総距離を表示します。

● トリップメーター A／トリップメーター B

リセットしてからの走行距離を表示します。トリップA・トリップBの2種類で使い分けことができます。

● エンジン始動後のアイドルングストップ時間★

Stop & Start システムによってエンジンが停止すると、現在のアイドルングストップ時間が表示されます。

★：グレード、オプションなどにより、装備の有無があります。

■ 表示の切りかえ

スイッチを押すごとに表示が切りかわります。また、トリップメーター表示中にスイッチを押し続けると、走行距離を0にすることができます。

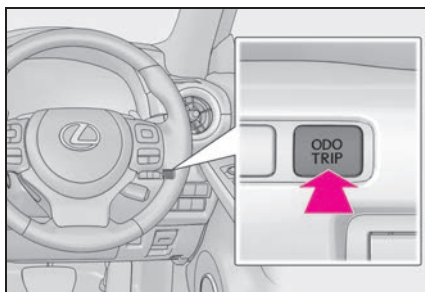

に車幅灯を点灯しても、メーターの明るさは切りかわりません。

■ 割り込み表示★

状況に応じてアイドリングストップの情報が割り込み表示されます。
(→P.202)

★：グレード、オプションなどにより、
装備の有無があります。

インストルメントパネル照明の明るさを調整するには

インストルメントパネル照明の明るさを調整できます。

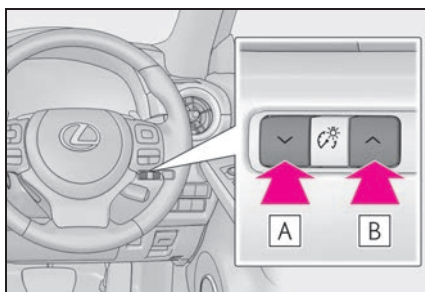

A 暗くする

B 明るくする



知識

■ インストルメントパネルの照度調整について

車幅灯消灯時と点灯時それぞれの明るさのレベルを調節することができます。

ただし、周囲が明るいとき（昼間など）

マルチインフォメーション ディスプレイ

マルチインフォメーションディスプレイは、車両に関するさまざまな情報を表示したり、設定したりすることができます。

ディスプレイの表示／メニュー アイコン一覧

■ ディスプレイの表示 (F SPORT 以外)

メニューアイコンを選択し、走行に関するさまざまな情報を表示したり、車両設定を変更することができます。また、状況に応じて注意喚起やアドバイスなどを割り込み表示します。



■ ディスプレイの表示 (F SPORT)

▶ メーターリング中央時

走行に関するさまざまな情報を表示します。

また、状況に応じて注意喚起やアドバイスなどを割り込み表示します。

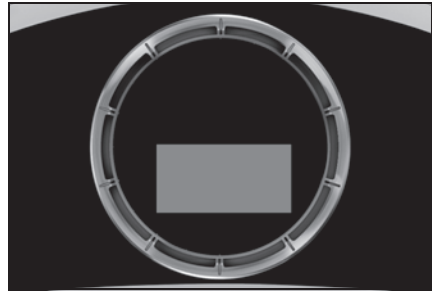

▶ メーターリング移動時

メニューアイコンを選択し、走行に関するさまざまな情報を表示したり、車両設定を変更することができます。

また、状況に応じて注意喚起やアドバイスなどを割り込み表示します。

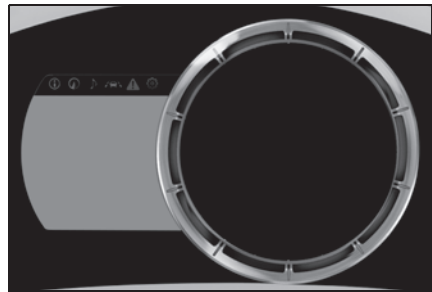

■ メニューアイコン

メニューアイコンを選択して、次の項目を表示することができます。

F SPORT：メーターリング移動時のみ表示されます。



ドライブインフォメーション (→P.72)



ナビゲーションシステム連携表示 (→P.76)



オーディオシステム連携表示 (→P.76)



運転支援システム情報 (→P.76)



警告メッセージ (→P.324)



設定 (→P.76)



知識

■ 液晶ディスプレイについて

→P.68



警告

■ 運転中の使用について

- マルチインフォメーションディスプレイを操作する時は、周囲の安全に十分注意してください。
- マルチインフォメーションディスプレイを見続けしないでください。前方の歩行者、障害物などを見落とすおそれがあり危険です。

■ 低温時の画面表示について

→P.69

表示を切りかえるには

メーター操作スイッチを使って次のように操作します。

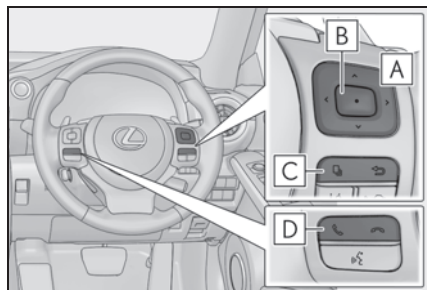

- A** < / > : メニューの切りかえ
 ^ / v : 表示項目の切りかえ・
 ページ送り・カーソル移動
- B** 短押し : 決定

長押し : リセット

▶ F SPORT 以外

C トップ画面を表示する・ひとつ前の画面にもどる

長押し : トップ画面を登録する

D 電話の発着信・履歴表示

ハンズフリーシステムと連携して、発着信の表示や操作を行うことができます。ハンズフリーシステムについて詳しくは、別冊「ナビゲーションシステム取扱説明書」を参照してください。

▶ F SPORT

C メーターリング移動・ひとつ前の画面にもどる

D 電話の発着信・履歴表示

ハンズフリーシステムと連携して、発着信の表示や操作を行うことができます。ハンズフリーシステムについて詳しくは、別冊「ナビゲーションシステム取扱説明書」を参照してください。

■ トップ画面の登録 (F SPORT 以外)

お好みの画面を登録することで、トップ画面を変更することができます。トップ画面を登録するには、登録したい画面を表示中に スイッチを長押ししてください。

走行に関する情報について

■ 表示項目 (F SPORT 以外)

メーター操作スイッチの < または > を押して **i** を選択し、^ または v を押すことで次の項目を表示することができます。

- ドライブインフォメーション 1
- ドライブインフォメーション 2
- ドライブインフォメーション 3
- エコドライブインジケーター
- 車速表示
- タイヤ空気圧 (→P.287)
- Gear Position
- 表示 OFF

■ 表示項目 (F SPORT)

▶ メーターリング中央時

メーター操作スイッチの **△** または **▽** を押すことで次の項目を表示することができます。

- ドライブインフォメーション 1
- ドライブインフォメーション 2
- Gear Position
- タイヤ空気圧 (→P.287)
- 表示 OFF

▶ メーターリング移動時

メーター操作スイッチの **◀** または **▶** を押して **ⓘ** を選択し、**△** または **▽** を押すことで次の項目を表示することができます。

- ドライブインフォメーション 1
- ドライブインフォメーション 2
- エコドライブインジケーター
- ブーストメーター／油温計／油圧計★
- G モニター
- Gear Position
- タイヤ空気圧 (→P.287)

● 表示 OFF

★: グレード、オプションなどにより、装備の有無があります。

■ ドライブインフォメーション 1 / 2 / 3

表示される数値は参考として利用してください。

● ドライブインフォメーション 1

- ・ 瞬間燃費
- ・ リセット間平均燃費

● ドライブインフォメーション 2

- ・ 航続可能距離
- ・ リセット間平均車速

● ドライブインフォメーション 3※

- ・ 給油後平均燃費
- ・ 始動後走行時間

※ F SPORT 以外

表示する項目は、メニューアイコンの **⚙** から変更することができます。(→P.76)

表示できる項目は次のとおりです。

● 瞬間燃費

バー表示: 現在の瞬間燃費を表示します。

● 平均燃費

リセット間: リセット後の平均燃費を表示※1

始動後: エンジン始動後の平均燃費を表示

給油後: 給油後の平均燃費を表示

● 平均車速

リセット間: リセット後の平均車速を表示※1

始動後: エンジン始動後の平均車速を表示

● 走行時間

リセット間：リセット後の経過時間を表示 ※1

始動後：エンジン始動後の経過時間を表示

● 距離

航続可能距離：燃料残量による走行可能な距離を表示 ※2, 3

始動後：エンジン始動後の走行距離を表示

● その他

ブランク：非表示

※1リセットするには、リセットしたい項目を表示中にメーター操作スイッチの



を長押しします。

※2運転履歴から学習した燃費と現在の燃料残量から算出した走行可能な距離を表示します。使用環境（気象、渋滞など）や運転方法（急発進、エアコンの使用など）に応じて燃費が変わるため、実際に走行できる距離とは異なります。

※3燃料給油量が少量（約 5L 以下）のとき、表示が更新されないことがあります。この場合、燃料計の表示とともに更新することができます。（→P.64）

■ エコドライブインジケーター

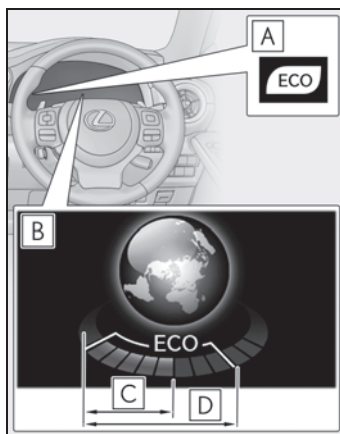

A エコドライブインジケーターランプ

環境に配慮した運転をしているとき、エコドライブインジケーターランプが点灯します。必要以上にアクセルペダルを踏んだときや停車中は消灯します。

B エコドライブインジケーターゾーン表示

エコ運転の範囲と現状のアクセル開度を表示します。

C 現状のアクセル開度

現状のアクセル開度がエコ運転の範囲をこえたとき、エコドライブインジケーターゾーン表示の右側が点灯します。このとき、エコドライブインジケーターランプは消灯します。

D エコ運転の範囲

■ 車速表示（F SPORT 以外）

車速を表示します。

■ ブーストメーター／油温計／油圧計★※

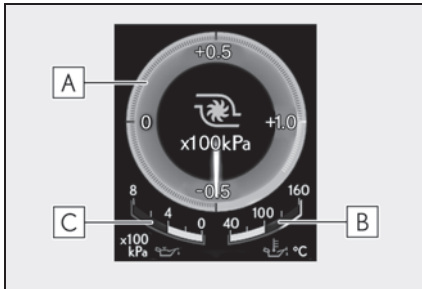

A ブーストメーター

過給圧を表示します。一定圧以上になると表示の色が変わります。

B 油温計

エンジンオイルの温度を表示します。エンジン油温が 140 °C 以上になると、表示が点滅します。

C 油圧計

エンジン内部の油圧を表示します。油圧が低下すると、ブザーが鳴り、警告メッセージを表示します。(→P.325)

表示画面については路面状況、気温、車速などによって実際の車両状態と異なる場合があります。表示画面は参考として利用してください。

★：グレード、オプションなどにより、装備の有無があります。

※ F SPORT（メーターリング中央時）は表示されません。

■ G モニター（F SPORT）※

車両にかかる前後左右の G（加速度）を表示します。

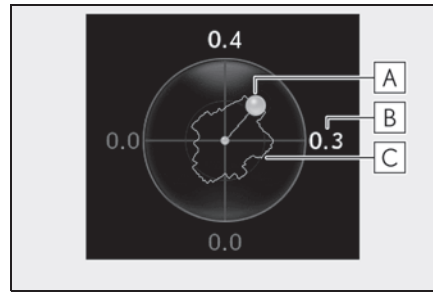

A 車両にかかる G

B 現在の G 値（前後左右に分解した値）

C 最大 G の軌跡

表示画面については路面状況、気温、車速などによって実際の車両状態と異なる場合があります。表示画面は参考として利用してください。

● 最大 G の軌跡のリセット

メーター操作スイッチの  を長押しすることで、軌跡をリセットすることができます。

● ピークホールド機能

0.5G 以上の力を発生した場合、G 値表示が橙色に変わり、2 秒間保持されます。

※ F SPORT（メーターリング中央時）は表示されません。

■ Gear Position

シフトポジションが D または M のとき、現在選択されているシフトレンジ・ギヤ段を表示することができます。

知識

■ エコドライブインジケーターについて

次の場合、エコドライブインジケーターは作動しません。

- シフトポジションがD以外にあるとき
- パドルシフトスイッチを操作しているとき
- 走行モードがノーマルモードまたはエコドライブモード以外するとき
(→P.233)
- 車速が約 100km/h 以上のとき

■ G モニターの表示について

傾斜のある場所など、路面の状況によっては停車中でもG値が0にならない場合があります。

ナビゲーションシステム連携表示について

ナビゲーションシステムと連携して、次の情報を表示します。

- 目的地案内
- コンパス（ヘッドアップ表示）

オーディオシステム連携表示について

オーディオシステムの作動状況をマルチインフォメーションディスプレイに表示できます。

運転支援システム情報について

次のシステムの作動状況を表示します。

- LTA（レーントレーシングアシスト）（→P.170）
- RSA（ロードサインアシスト）（→P.179）
- レーダークルーズコントロール（全車速追従機能付き）（→P.182）

設定について

■ 変更できる項目（メーター表示）

● 言語

表示される言語を選択することができます。

● 単位

燃費単位の単位を選択することができます。

● ドライブインフォ 1 / ドライブインフォ 2 / ドライブインフォ 3

ドライブインフォメーションに表示させる項目をドライブインフォ 1、ドライブインフォ 2、ドライブインフォ 3、それぞれに 2 項目ずつ選択することができます。（→P.73）

● 時計

12 時間表示 / 24 時間表示を切りかえることができます。

● 割り込み表示

割り込み表示される項目の表示・非表示を、項目ごとに変更することができます。

● テーマカラー

カーソルの色などを変更することができます。

● REV インジケーター（F SPORT）

- ・ REV インジケーターの作動・非作動を切りかえることができます。
- ・ REV インジケーター（橙色）が表示されるエンジン回転数を変更することができます。

● REV ピーク（F SPORT）

REV ピークの作動・非作動を切りかえることができます。

● エコドライブインジケーターランプ

エコドライブインジケーターランプの作

動・非作動を切りかえることができます。

● 初期化

メーターの表示設定をもとにもどすことができます。

■ 変更できる項目（機能の切りかえ・車両設定）

→P.364



知識

■ 設定画面の操作について

- 一部の項目を除き、車両走行中は設定画面を操作することができません。設定を変更するときは、安全な場所に停車して操作してください。
- 警告メッセージが表示されたときは、設定画面の操作が一時中断されます。



警告

■ ディスプレイの設定を変更するとき

エンジンがかかった状態で操作を行うため、車庫内など囲まれた場所では、十分に換気をしてください。換気をしないと、排気ガスが充満し、排気ガスに含まれる一酸化炭素（CO）により、重大な健康障害におよぶか、最悪の場合死亡につながるおそれがあります。



注意

■ ディスプレイの設定を変更するとき

バッテリーあがりを起こす可能性がありますので、確実にエンジンがかかっている状態で実施してください。

燃費画面／Harmonious Driving Navi. 画面

燃費の情報をセンターディスプレイに表示します。

燃費画面は、サイド画面にも表示することができます。

システムの構成部品

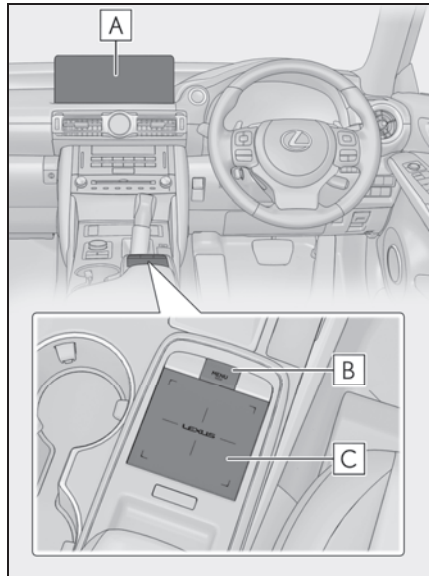

A センターディスプレイ

B MENU ボタン

C タッチパッド

Harmonious Driving Navi. 画面の見方

■ 画面を表示させるには

- 1 リモートタッチの“MENU”ボタンを押し、を選択する

画面に直接タッチして選択することもで

きます。

2 “Driving Navi” を選択する

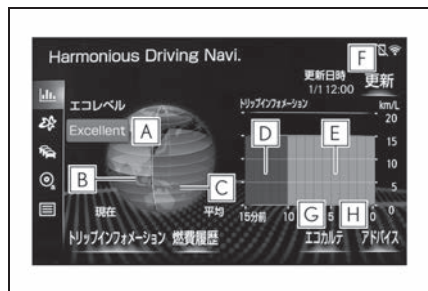

A エコレベルインジケータ

エコレベルメーターのレベルに応じて Good・Excellent が表示されます。レベルが低い場合は表示されません。

B エコレベルメーター

エコドライブインジケータランプの点灯を継続させることなどでメーターが増加します。

C エコレベル平均値

エコレベルメーターの平均値を表示します。

D トリップインフォメーション（前回エンジン始動～エンジン停止）

1 分ごとの平均燃費を最大 15 分前までグラフ表示します。

今回と前回の平均燃費を色分けして表示します。

E トリップインフォメーション（今回エンジン始動～現在）

1 分ごとの平均燃費を最大 15 分前までグラフ表示します。

今回と前回の平均燃費を色分けして表示します。

F 更新スイッチ ※

走行情報などを G-Link センターへ送信します。

G エコカルテスイッチ ※

お車から送信された情報を反映して、月間の走行距離・ガソリン消費量・CO₂ 排出量・平均燃費が表示されます。

H アドバイススイッチ

ドライバーの運転操作についてエコ運転の観点で診断した結果を表示します。良いところを確認したり、さらに良くするにはどうしたら良いかを知ることができます。

エコ運転や環境に関する豆知識を表示します。

※ G-Link サービスをご利用されているときに表示されます。

また、センターディスプレイに通信設定に関するメッセージが表示された場合は、メッセージに従って設定してください。

G-Link の利用手続き・利用開始操作については、別冊「ナビゲーションシステム取扱説明書」を参照してください。

知識

■ G-Link センターへ送信する走行情報について

G-Link センターへ送信する走行情報は、ナビゲーションシステムが算出するものであり、マルチインフォメーションディスプレイに表示される走行距離や燃費などとは一致しないことがあります。

燃費画面の見方

■ 画面を表示させるには

- 1 リモートタッチの“MENU”ボタンを押し、 を選択する

画面に直接タッチして選択することもできます。

- 2 “トリップインフォメーション” または “燃費履歴” を選択する

■ トリップインフォメーションの見方

トリップインフォメーション画面以外が表示されたときは、“トリップインフォメーション”を選択します。

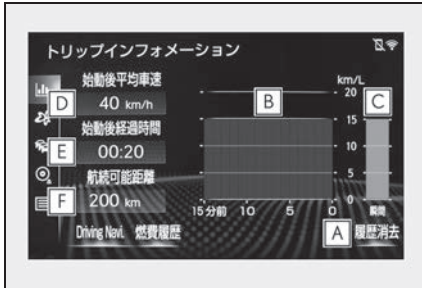

- A** 履歴消去
- B** 過去 15 分間の 1 分ごとの燃費 (平均燃費)
- C** 瞬間燃費
- D** エンジン始動後平均車速
- E** エンジン始動後経過時間
- F** 航続可能距離 (→P.79)

表示される平均燃費は、参考として利用してください。

表示画面については実際の状況とわずかに異なる場合があります。

■ 燃費履歴の見方

燃費履歴画面以外が表示されたときは、“燃費履歴”を選択します。

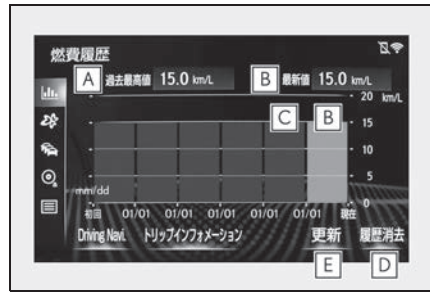

- A** 過去最高値表示
- B** 最新値表示
- C** 過去平均燃費表示
- D** 履歴消去
- E** 最新値更新

平均燃費は最後に更新してからの平均、過去の平均で色分けして表示されます。

表示される平均燃費は、参考として利用してください。

表示画面については実際の状況とわずかに異なる場合があります。

□ 知識

■ 過去の区間平均燃費の記録を更新するには

燃費履歴画面で“更新”を選択すると、平均燃費の値とグラフが更新され、新たに平均燃費の記録を開始します。

■ 燃費データをリセットするには

“履歴消去”を選択すると、燃費データがリセットされます。

■ 航続可能距離について

- 運転履歴から学習した燃費と現在の燃料残量から算出した走行可能な距離を表示します。使用環境（気象、渋滞など）や運転方法（急発進、エアコンの使用など）に応じて燃費が変わるため、実際に走行できる距離とは異なります。
- 燃料給油量が少量（約 5L 以下）のとき、

表示が更新されないことがあります。
この場合、燃料計の表示と共に更新
することができます。(→P.64)

サイド画面の使い方

サイド画面に車両情報を表示して
(→P.249)、**◀**または**▶**を選択し
て好みの画面を表示します。
表示画面については実際の状況とわ
ずかに異なる場合があります。

■ Harmonious Driving Navi.

現在のエコ運転の状況を表示します。

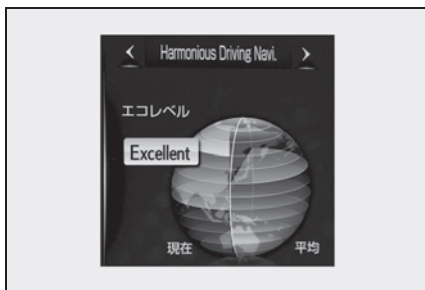

■ トリップインフォメーション (タイプA)

過去 10 分間の 1 分ごとの平均燃費
と航続可能距離を表示します。

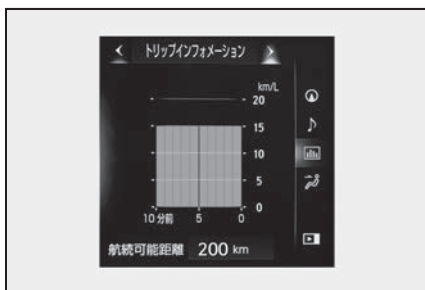

表示される平均燃費は、参考として利用
してください。

■ トリップインフォメーション (タイプB)

航続可能距離・最新値・始動後走行
時間を表示します。



表示される最新値は、参考として利用し
てください。

■ 燃費履歴

最新値と過去最高値を表示します。

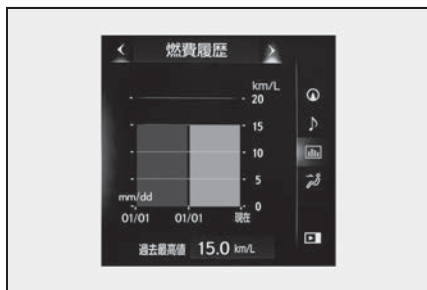

表示される平均燃費は、参考として利用
してください。

3-1. キー	
キー	82
3-2. ドアの開閉、ロックのしかた	
ドア	86
トランク	90
スマートエントリー&スタートシステム	94
3-3. シートの調整	
フロントシート	99
リヤシート	100
パワーイージーアクセスシステム/ 運転席ポジションメモリー/メモ リーコール機能	101
ヘッドレスト	104
3-4. ハンドル位置・ミラー	
ハンドル	106
インナーミラー	107
ドアミラー	108
3-5. ドアガラス・ムーンルーフの開 閉	
パワーウィンドウ	111
ムーンルーフ	114

キー

キーの種類

お客様へ次のキーをお渡しします。

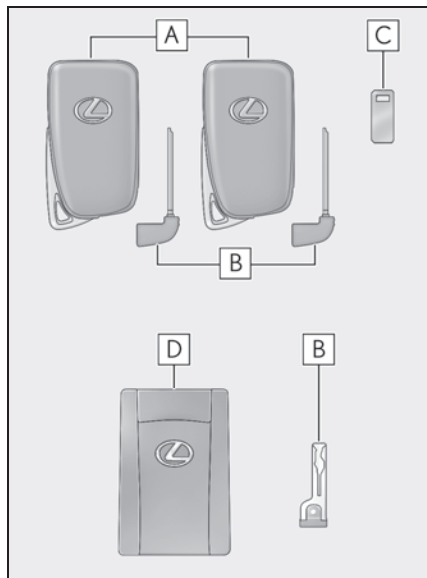

A 電子キー

- ・スマートエントリー&スタートシステムの作動 (→P.94)
- ・ワイヤレス機能の作動

B メカニカルキー

C キーナンバープレート

D カードキー

スマートエントリー&スタートシステムの作動 (→P.94)



知識

■ カードキーについて

- カードキーは非防水です。
- カードキーに内蔵されているメカニカルキーは、カードキーが正常に作動しないなどの緊急時にのみ使用してくだ

さい。

- メカニカルキーが取り出しにくいときは、ボールペンの先などでロック解除ボタンを押してください。引き出しにくいときは、コインなどで引っかけてください。
- メカニカルキーをカードキーへ入れるときは、ロック解除ボタンを押しながら奥まで入れてください。

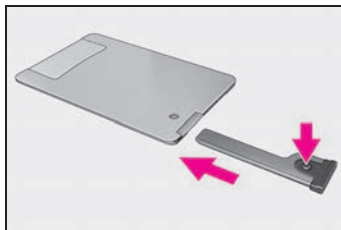

- 電池カバーがはずれたときやめれたときに電池をはずした場合は、電池の+極をレクサスエンブレム面側に取り付けてください。

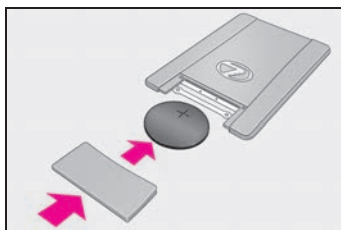

■ 航空機に乗るとき

航空機に電子キーを持ち込む場合は、航空機内で電子キーのスイッチを押さないでください。また、かばんなどに保管する場合でも、簡単にスイッチが押されないように保管してください。スイッチが押されると電波が発信され、航空機の運行に支障をおよぼすおそれがあります。

■ 電池の消耗について

- 電池の標準的な寿命は1～2年です。(カードキーの電池は1年半程度で消耗します)
- 電池残量が少なくなると、エンジンを

停止した際に車内から警告音が鳴りません。

- 電子キーは常に電波を受信しているため、使用していないあいだでも電池が消耗します。次のような状態になったときは、電池が消耗している可能性があります。新しい電池に交換してください。
- ・ スマートエントリー&スタートシステムやワイヤレスリモコンが作動しない
- ・ 作動範囲が狭くなった
- ・ 電子キーのLEDが点灯しない
- 電池の著しい消耗を防ぐため、次のような磁気を発生する電化製品の1m以

■ 電子キーの取り扱いについて

電子キーは電波法の認証に適合しています。

必ず以下のことをお守り下さい。

- ・ 電池交換時以外は、不用意に分解しないで下さい。分解、改造したものを使用することは法律で禁止されています。
- ・ 必ず日本国内でご使用下さい。

JP

注意

■ キーの故障を防ぐために

- 落としたり、強い衝撃を与えたり、曲げたりしない
- 温度の高いところに長時間放置しない
- めらしたり超音波洗浄器などで洗ったりしない
- キーに金属製または磁気を帯びた製品を取り付けたり、近付けたりしない
- 分解しない
- 電子キー表面にシールなどを貼らない

内に電子キーを保管しないでください。

- ・ TV
- ・ パソコン
- ・ 携帯電話やコードレス電話機、および充電器
- ・ 電気スタンド
- ・ 電磁調理器

■ 電池の交換方法

→P.295

■ キー登録本数の確認について

車両に登録されたキーの本数を確認することができます。詳しくはレクサス販売店へご相談ください。

00

- テレビやオーディオ・電磁調理器などの磁気を帯びた製品や、低周波治療器などの電気医療機器の近くに置かない

■ キーを携帯するとき

電源を入れた状態の電化製品とは10cm以上離して携帯してください。10cm以内にあると電化製品の電波と干渉し正常に機能しない場合があります。

■ スマートエントリー&スタートシステムの故障などで販売店に車両を持っていくとき

→P.345

■ 電子キーを紛失したとき

→P.344

⚠ 注意

■ カードキーの取り扱いについて

- メカニカルキーをカードキーに挿し込むときは、無理な力を与えないでください。カードキーが破損するおそれがあります。
- 電池やカードキーの電極がぬれた場合は、電池が腐食するおそれがあります。
水の中に落としたときや飲料水などをこぼしたときは、ただちに電池カバーをはずして電池および電極部分をふき取ってください（電池カバーをはずすには、軽く持って引き抜いてください）。電池が腐食した場合は、レクサス販売店で電池を交換してください。
- 電池カバーを取りはずす場合は、押しつぶしたりドライバーなどを使用したりしないでください。
無理にこじ開けようとすると、曲がったり傷を付けたりするおそれがあります。
- 電池カバーをひんぱんに取りはずすと、電池カバーが抜けやすくなる場合があります。
- 電池を取り付けるときは、必ず電池の向きを確認してください。電池の向きを間違えると、電池が急激に消耗する原因になります。
- 次のような使い方をした場合は、カードキーの表面に傷を付けたり塗装がはがれたりするおそれがあります。
 - ・ 小銭や鍵などの硬いものと同時に携帯したとき
 - ・ シャープペンシルの先端などの鋭利なものでこすったとき
 - ・ シンナーやベンジンでカードキーの表面をふいたとき

ワイヤレス機能について

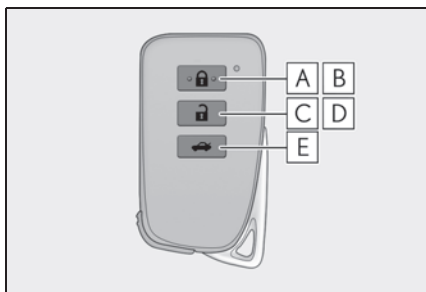

- A** ドアの施錠 (→P.86)
- B** ドアガラスとムーンルーフ★を開める※ (→P.86)
- C** ドアの解錠 (→P.86)
- D** ドアガラスとムーンルーフ★を開く※ (→P.86)
- E** トランクを開ける (→P.92)

★: グレード、オプションなどにより、装備の有無があります。

※ レクサス販売店ででの設定変更が必要です。

メカニカルキーを使うには

メカニカルキーを取り出すには、解除ボタンを押してキーを取り出してください。

メカニカルキーは挿し込み方向に指定のある片溝キーです。キーシリンダーに挿し込めないときは、キー溝面の向きをかえて挿し込んでください。

使用後はもとにもどし、電子キーと一緒に携帯してください。電子キーの電池が切れたときやスマートエントリー&スタートシステムが正常に作動しないとき、メカニカルキーが必要になります。(→P.345)

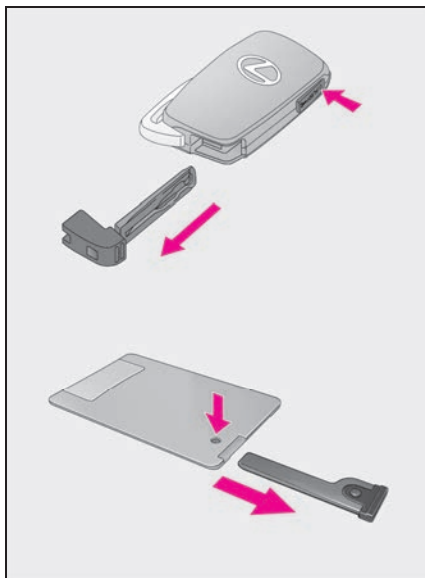

知識

■ 駐車場などでキーを預けるとき

必要に応じて、ラゲージセキュリティシステムをセット (→P.93) し、グローブボックスを施錠 (→P.265) します。

メカニカルキーを取り出し、電子キーのみを渡してください。

■ メカニカルキーを紛失したとき

→P.344

■ 不正キーの使用について

指定のメカニカルキー以外のキーを使用すると、キーシリンダーが空まわりして解錠できません。

ドア

車外から解錠／施錠するには

■ スマートエントリー&スタートシステムを使用する

電子キーを携帯して操作します。

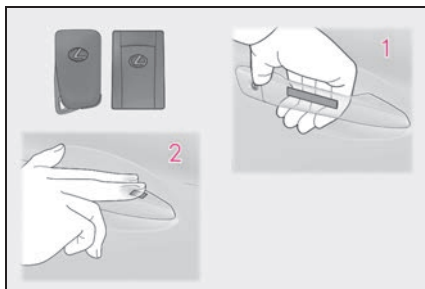

1 フロント席のドアハンドルを握って解錠する

ハンドル裏面のセンサー部に確実にふれてください。

施錠操作後 3 秒間は解錠できません。

2 フロント席のドアハンドル上側のロックセンサー部（ハンドルのくぼみ部）にふれ施錠する

必ず施錠されたことを確認してください。

■ ワイヤレス機能を使用する

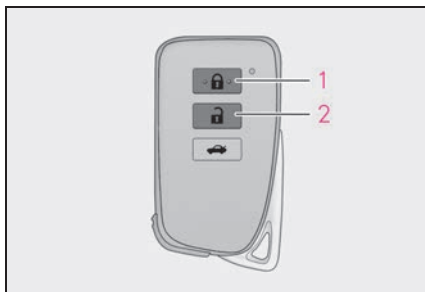

1 全ドアを施錠する

押し続けるとドアガラスとムーンルーフ

★が閉まります。*

必ず施錠されたことを確認してください。

2 全ドアを解錠する

押し続けるとドアガラスとムーンルーフ

★が開きます。*



★：グレード、オプションなどにより、装備の有無があります。

※ カスタマイズ機能での設定変更が必要です。

知識

■ 解錠するドアを切りかえるには

ワイヤレスリモコンを使用して、スマートエントリー&スタートシステムで解錠できるドアの設定を切りかえることができます。

- 1 エンジンスイッチを OFF にする
- 2 オートアラームの侵入センサーを停止する
(操作中のオートアラーム誤作動防止：→P.56)
- 3 キー表面のインジケーターが消灯しているときに  ボタンと同時に、 または  のいずれかを約 5 秒間押し続ける

操作を行うごとに次のように設定が切りかわります。(続けて切りかえ操作を行う場合は、ボタンから手を離れたあと 5 秒以上間隔を空けてから手順 3 を行ってください)

マルチインフォメーションディスプレイ表示／ブザー音	解錠できるドア
 車外：“ピピッ” (3回) 車内：“ポーン” (1回)	 運転席のドアハンドルを握ると運転席のみ解錠 助手席のドアハンドルを握ると全席解錠
 車外：“ピピッ” (2回) 車内：“ポーン” (1回)	 フロント席のいずれかのドアハンドルを握ると全席解錠

オートアラームの誤作動防止のため、登録後はいったんワイヤレスリモコンで解錠し、ドアを開閉してください。( ボタンを押して 30 秒以内にドアを開けなかった場合は、ドアが再び施錠されオートアラームが設定されます) オートアラームが作動し警報が鳴ってしまったときは、作動を停止する操作を行ってください。(→P.54)

■ 衝撃感知ドアロック解除システム

車両が前後左右から強い衝撃を受けると、すべてのドアが解錠されます。衝撃の度合いや事故の状況によっては作動しないことがあります。

■ 作動の合図

ドアの施錠・解錠を、ブザーと非常点滅灯の点滅で知らせます。(施錠は 1 回、解錠は 2 回)

ドアガラスとムーンルーフの開閉をブザーで知らせます。

■ 解錠操作のセキュリティ機能

解錠操作後、約 30 秒以内にドアを開けなかったときは、盗難防止のため自動的に施錠されます。

■ ドアハンドル上側のロックセンサーで施錠できないとき

ドアハンドル上側のロックセンサー部にふれても施錠できないときは、上下のロックセンサー部に同時にふれてください。

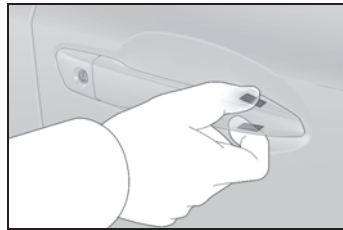

■ 半ドア警告ブザー

ドアが完全に閉まっていない状態でドアを施錠しようすると、ブザーが鳴ります。

ドアを完全に閉めてから、もう一度施錠してください。

■ オートアラームの設定

施錠するとオートアラームが設定されます。(→P.54)

■ メカニカルキーでの施錠・解錠

メカニカルキーを使ってドアの施錠・解錠ができます。(→P.345)

■ スマートエントリー&スタートシステムやワイヤレスリモコンが正常に働かないおそれのある状況

→P.95

■ スマートエントリー&スタートシステムやワイヤレスリモコンが正常に作動しないとき

メカニカルキーを使ってドアの施錠・解錠ができます。(→P.345)

電子キーの電池が消耗しているときは、電池を交換してください。(→P.295)

■ リヤシートリマインダー機能

リヤシートへの荷物の置き忘れなどを防止するため、次の操作を行ってからエンジンスイッチをOFFにするとブザーが鳴り、約6秒間マルチインフォメーションディスプレイにメッセージが表示されます。

- リヤドアを開閉したあと約10分以内にエンジンを始動した
- エンジンが始動している状態でリヤドアを開閉した。

ただし、リヤドアを開けてから2秒以内にリヤドアを閉めたときは、リヤシートリマインダー機能は作動しません。

リヤシートリマインダー機能は、リヤドアの開閉によりリヤシートに荷物などを載せたかと判断します。そのため使い方によっては、リヤシートに荷物を置き忘れていてもリヤシートリマインダー機能が作動しないなど、実際の状況とは異なる作動をする場合があります。

- リヤシートリマインダー機能の作動／非作動を設定できます。

■ カスタマイズ機能

機能の一部は、設定を変更することができます。(→P.364)

⚠ 警告

■ 事故を防ぐために

運転中は次のことを必ずお守りください。

お守りいただかないと、不意にドアが開き車外に放り出されるなど、重大な傷害におよぶか、最悪の場合死亡につながるおそれがあります。

- すべてのドアを確実に閉め、施錠する

- 走行中はドア内側のドアレバーを引かない

特に、運転席はロックレバーが施錠側になっていてもドアが開くため、注意してください。

- お子さまをリヤ席に乗せるときは、チャイルドプロテクターを使用して車内からドアが開かないようにする

■ ドアを開閉するときの留意事項

傾斜地・ドアと壁などのあいだが狭い場所・強風など、周囲の状況を確認し、予期せぬ動きにも対処できるよう、ドアハンドルを確実に保持してドアを開閉してください。

■ ワイヤレスリモコンを使ってドアガラスやムーンルーフを操作するとき

ドアガラスやムーンルーフに人が挟まれるおそれがないことを確認してから操作してください。またお子さまには、ワイヤレスリモコンによる操作をさせないでください。お子さまや他の人がドアガラスやムーンルーフに挟まれたり巻き込まれたりするおそれがあります。

車内から解錠／施錠するには

■ ドアロックスイッチを使用する

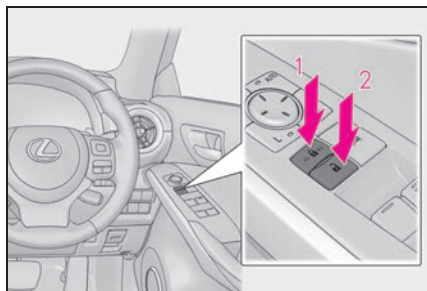

- 1 全ドアを施錠する
- 2 全ドアを解錠する

■ ロックレバーを使用する

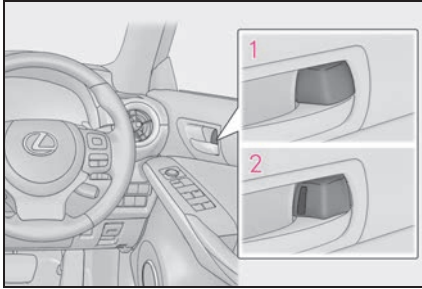

- 1 ドアを施錠する
- 2 ドアを解錠する

運転席ドアは、ロックレバーが施錠側になっていても、車内のドアレバーを引くと開きます。

□ 知識

■ キーを使わずに外側からドアを施錠するには

▶ フロント席ドア

- 1 ロックレバーを施錠側にする
- 2 ドアハンドルを引いたままドアを開める

エンジンスイッチがアクセサリモードまたはイグニッション ON モードのときや、車内に電子キーが放置されているときは施錠されません。ただし、キーが正しく検知されずに施錠される場合があります。

▶ リヤ席ドア

- 1 ロックレバーを施錠側にする
- 2 ドアを開める

エンジンスイッチがアクセサリモードまたはイグニッション ON モードのときや、車内に電子キーが放置されているときは施錠されません。ただし、キーが正しく検知されずに施錠される場合があります。

■ マルチインフォメーションディスプレイにドアが開いているメッセージが表示されたときは

ボンネット、いずれかのドア、またはトランクが確実に閉まっていません。ボンネット、各ドア、またはトランクが確実に閉まっていない状態のまま、車速が5km/hをこえると警告ブザーが鳴ります。ボンネット、全ドア、およびトランクを確実に閉めてください。

チャイルドプロテクター

施錠側にすると、リヤ席ドアが車内から開かなくなります。

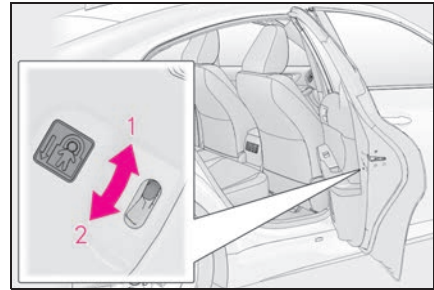

- 1 解錠
- 2 施錠

お子さまが車内からリヤ席ドアを開けられないようにできます。両側のリヤ席ドアを施錠側にしてください。

□ 知識

■ チャイルドプロテクター使用時のドアの開け方

ドアを解錠して車外のドアハンドルを引くと開きます。万一、車内から開ける場合は、ドアガラスを下げて手を出し、車外のドアハンドルを引いてください。

オートドアロック・アンロック機能

次の機能を設定・解除することができます。

設定変更のしかたについては、P.364 を参照してください。

機能	作動内容
車速感応オートドアロック	速度が約 20km/h 以上になると全ドアが施錠されます。
シフト操作連動ドアロック	エンジンが作動中にシフトレバーを P から動かすと全ドアが施錠されます。
シフト操作連動アンロック	シフトレバーを P に入れると全ドアが解錠されます。
運転席ドア開連動アンロック	エンジンスイッチを OFF にしてから 45 秒以内に運転席ドアを開けると全ドアが解錠されます。

トランク

トランクオープナーやスマートエントリー&スタートシステム、ワイヤレスリモコンを使って開けることができます。

警告

次のことを必ずお守りください。お守りいただかないと、重大な傷害におよぶか、最悪の場合死亡につながるおそれがあります。

■ 走行する前に

- 走行前にトランクが開まっていることを必ず確認してください。完全に閉まっていないと走行中に突然開き、車外のものにあたったり、荷物が投げ出されたりして思わぬ事故につながるおそれがあります。

- トランクの中でお子さまを遊ばせないでください。誤って閉じ込められた場合、熱射病や窒息などを引き起こすおそれがあります。

- お子さまにはトランクの開閉操作をさせないでください。不意にトランクリッドが開いたり、閉めるときに手・頭・首などを挟んだりするおそれがあります。

■ 走行中の留意事項

トランク内には絶対に人を乗せないでください。

急ブレーキ・急旋回をかけたときや衝突したときなどに、重大な傷害におよぶか、最悪の場合死亡につながるおそれがあります。

警告

■ トランクの使用にあたって

次のことを必ずお守りください。
お守りいただかないと、体を挟むなどして重大な傷害につながるおそれがあります。

- トランクを開ける前に、トランクリッド上の雪や氷などの重量物を取り除いてください。開いたあとに重みでトランクリッドが突然閉じるおそれがあります。
- トランクを開閉するときは、十分に周囲の安全を確かめてください。
- 人がいるときは、安全を確認し動かすことを知らせる「声かけ」をしてください。
- 強風時の開閉には十分注意してください。
トランクリッドが風にあおられ、勢いよく開いたり閉じたりするおそれがあります。
- 半開状態で使用すると、トランクリッドが突然閉じて重大な傷害を受けるおそれがあります。特に傾斜地では、平坦な場所よりもトランクの開閉がしにくく、急にトランクが開いたり閉じたりするおそれがあります。必ずトランクが全開で静止していることを確認して使用してください。



- トランクを閉めるときは、トランクリッドで指などを挟まないよう十分注意してください。

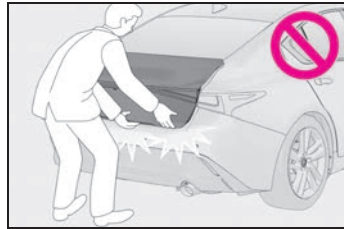

- トランクは必ず外からトランクリッド上面を軽く押して閉めてください。トランクグリップで直接トランクを閉めると、手や腕を挟むおそれがあります。
- トランクリッドにレクサス純正品以外のアクセサリ用品を取り付けしないでください。トランクリッドの重量が重くなると、開いたあとに突然閉じるおそれがあります。

車内からトランクを開ける

トランクオープナースイッチを押す

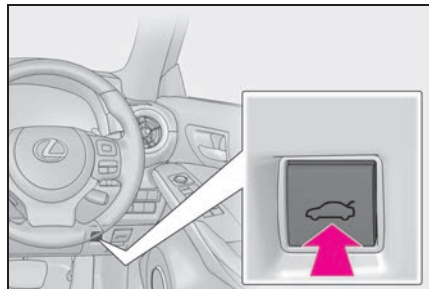

車外からトランクを開ける

- スマートエントリー&スタートシステムを使用して開く

電子キーを携帯し、トランクのスイッチを押す

車内のロックレバー以外ですべてのドアが解錠されているときは、電子キーを携帯しなくてもトランクを開けることができます。

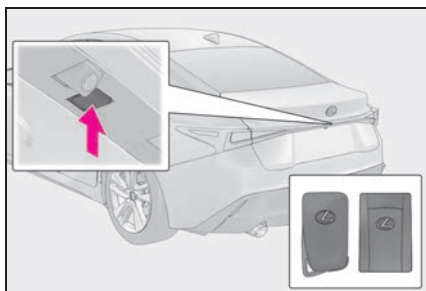

■ **ワイヤレス機能を使用して開く**
スイッチを押し続ける



トランクを閉めるとき

トランクグリップを持って、横方向に力をかけないようにトランクを引き下げ、外から押して閉めてください。



知識

■ トランクランプ

トランクを開けたとき、トランクランプが点灯します。

■ トランク内キー閉じ込み防止機能について

- すべてのドアが施錠されている場合、トランク内に電子キーを置いたままトランクを閉めると、警告音が鳴ります。この場合、車外にあるトランクオープンスイッチで開けられます。
- すべてのドアが施錠されている状態で、予備のキーをトランクに入れたときも、キー閉じ込み防止機能が働き、トランクを開けることができます。盗難防止のため、車から離れるときは必ずすべての電子キーを携帯してください。
- すべてのドアが施錠されている状態でトランク内に電子キーを置いて、電子キーが置かれた場所や、周囲の電波状況によっては、トランク内の電子キーを検知できないことがあります。この場合は、キー閉じ込み防止機能が働かず、トランクを閉めたときに施錠されてしまいます。トランクを閉めるときには、必ず電子キーの所在を確認してください。
- ドアがひとつでも解錠されている場合は、キー閉じ込み防止機能は働きません。この場合は、車内のトランクオープナーでトランクを開けてください。

■ メカニカルキーについて

トランクはメカニカルキーを使用して開けることもできます。(→P.346)

■ スマートエントリー&スタートシステムやワイヤレスリモコンが正常に作動しないとき

メカニカルキーを使ってトランクを開けることができます。(→P.346)

電子キーの電池が消耗しているときは、電池を交換してください。(→P.295)

■ マルチインフォメーションディスプレイにトランクが開いているメッセージが表示されたときは

→P.89

■ カスタマイズ機能

機能の一部は、設定を変更することができます。(→P.364)

B OFF

ワイヤレスリモコン・スマートエントリー&スタートシステムでもトランクを開けられなくなります。

 知識

■ 駐車場などでキーを預けるときは

→P.85

ラゲージセキュリティシステム

トランクに積んだ荷物の盗難防止などのために、ラゲージセキュリティシステムをセットできます。

1 ラゲージセキュリティシステムレバーを施錠側にする

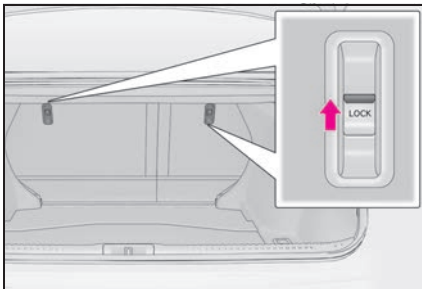

2 グローブボックス内のメインスイッチを OFF にして、トランクオープナースイッチを無効にする

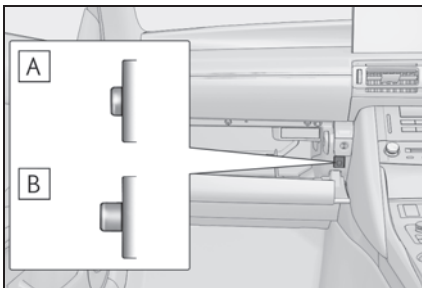

A ON

スマートエントリー&スタートシステム

電子キー（カードキー含む）をポケットなどに携帯すると、次の操作が行えます。必ず運転者がキーを携帯してください。

- ドアを解錠・施錠する（→P.86）
- トランクを開ける（→P.91）
- エンジンを始動する（→P.126）

知識

■ アンテナの位置

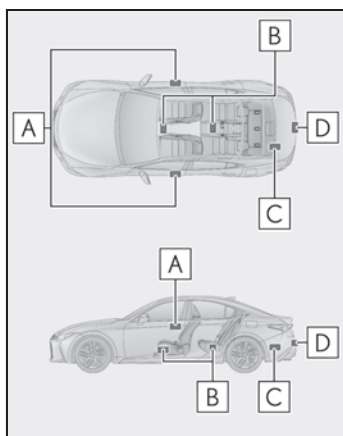

- A** 車外アンテナ
- B** 車室内アンテナ
- C** トランク内アンテナ
- D** トランク外アンテナ

■ 作動範囲（電子キーの検知エリア）

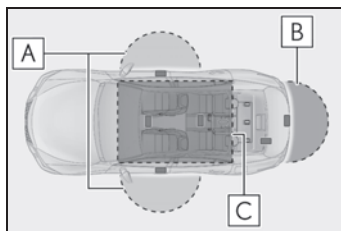

A ドアの施錠・解錠時

ドアハンドルから周囲約70cm以内で電子キーを携帯している場合に作動します。（電子キーを検知しているドアハンドルのみ作動します）

B トランクの解錠時

トランクオープンスイッチから周囲約70cm以内で電子キーを携帯している場合に作動します。

C エンジン始動時またはエンジンスイッチ切りかえ時

車内で電子キーを携帯している場合に作動します。

■ 警告音が鳴ったり警告表示が出たりしたとき

誤操作などによる予期せぬ事故や盗難を防ぐため、車内や車外で警告音が鳴ったり、マルチインフォメーションディスプレイに警告が表示されることがあります。マルチインフォメーションディスプレイに警告が表示されたときは、ディスプレイの表示をもとに適切に対処してください。（→P.324）

警告音のみが鳴る場合の状況と対処方法は次のようになります。

- 車外から警告音が“ピー”と5秒鳴るとき

状況	対処方法
いずれかのドアが開いているときにスマートエントリー&スタートシステムで施錠しようとした	全ドアを閉めたあと、再度施錠してください。
全ドアが施錠されている状態で電子キーをトランク内に置いたままトランクを閉めた	トランク内から電子キーを取り出したあと、トランクを閉めてください。

- 車内から警告音が“ポーン、ポーン”と鳴り続けるとき

状況	対処方法
運転席ドアが開いている状態でエンジンスイッチをアクセサリモードにした（アクセサリモードのとき運転席ドアを開いた）	エンジンスイッチをOFFにしたあと、運転席ドアを閉めてください。
運転席ドアが開いている状態でエンジンスイッチをOFFにした	運転席ドアを閉めてください。

- マルチインフォメーションディスプレイにスマートエントリー&スタートシステム故障の警告メッセージが表示されたときは

車内に電子キーを置いたまま、スマートエントリー&スタートシステムでドアを施錠しようすると、警告メッセージが表示されます。車内から電子キーを取り出したあと、再度施錠してください。

■ 節電機能

長期駐車時に電子キーの電池と車両のバッテリーあがりを防止するため、節電機能が働きます。



- 次の状況では、スマートエントリー&スタートシステムによる解錠に時間がかかる場合があります。

- ・ 車の外約 2m 以内に電子キーを 10 分以上放置した
- ・ 5 日間以上スマートエントリー&スタートシステムを使用しなかった

- 14 日間以上スマートエントリー&スタートシステムを使用しなかった場合、運転席以外での解錠ができなくなります。この場合は、運転席のドアハンドルを握る、もしくは、ワイヤレス機能、メカニカルキーで解錠してください。

■ 電子キーを節電モードにするには

節電モードに設定すると、電子キーによる電波の受信待機を停止し、電子キーの電池の消耗を抑えることができます。

電子キーの  を押しながら、 を 2 回押し、電子キーのインジケータが 4 回光ることを確認してください。

節電モード中は、スマートエントリー&スタートシステムを使用できません。節電モードを解除するには、電子キーのいずれかのスイッチを押してください。

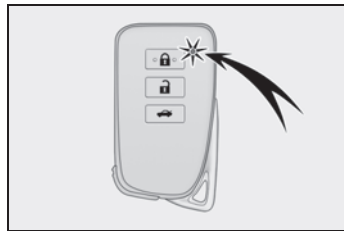

■ 機能が正常に動かないおそれのある状況

スマートエントリー&スタートシステムは微弱な電波を使用しています。次のような場合は電子キーと車両間の通信をさまたげ、スマートエントリー&スタートシステムやワイヤレスリモコン、エンジンモビライザーシステムが正常に作動しない場合があります。（対処方法：→P.345）

- 電子キーの電池が消耗しているとき
- 近くにテレビ塔や発電所・ガソリン

スタンド・放送局・大型ディスプレイ・空港があるなど、強い電波やノイズの発生する場所にいるとき

- 無線機や携帯電話・コードレス式電話などの無線通信機器を携帯しているとき
- 電子キーが、次のような金属製のものに接していたり、覆われたりしているとき
 - ・ アルミ箔などの金属の貼られたカード
 - ・ アルミ箔を使用したタバコの箱
 - ・ 金属製の財布やかばん
 - ・ 小銭
 - ・ カイロ
 - ・ CD や DVD などのメディア
- 近くで他の電波式ワイヤレスリモコンを使用しているとき
- 電子キーを、次のような電波を発信する製品と同時に携帯しているとき
 - ・ 他の車の電子キーや電波式ワイヤレスリモコン
 - ・ パソコンや携帯情報端末 (PDA など)
 - ・ デジタルオーディオプレーヤー
 - ・ ポータブルゲーム機器
- リヤガラスに金属を含むフィルムなどが貼ってあるとき

■ ご留意いただきたいこと

- 電子キーが作動範囲内 (検知エリア内) にあっても、次のようなときは正しく作動しないことがあります。
 - ・ 施錠・解錠時、電子キーがドアガラスやドアハンドルに近付きすぎている、または地面の近くや高い場所にある
 - ・ トランクを開けると、電子キーが地面の近くや高い場所にある、またはリヤバンパー中央に近付きすぎている
 - ・ エンジン始動時やエンジンスイッチの切りかえ時、電子キーがインストルメントパネルやフロア上・リヤシート後方のパッケージトレイ上・ドアポケット、またはグローブボックス内などに置かれている

- インストルメントパネル上面やドアポケット付近に電子キーを置いたまま車外に出ると、電波の状況によっては車外アンテナに検知され車外から施錠でき、電子キーが車内に閉じ込められるおそれがあります。
- 電子キーが作動範囲内にあれば、電子キーを携帯している人以外でも施錠・解錠できます。ただし、電子キーを検知しているドア以外は解錠しません。
- 車外でも電子キーがドアガラスに近づいていると、エンジンを始動できることがあります。
- 電子キーが作動範囲内にあるとき、洗車や大雨などでドアハンドルに大量の水がかかると、ドアが施錠・解錠することがあります。(ドアの開閉操作がなければ、解錠されても約 30 秒後に自動で施錠します)
- ワイヤレスリモコンなどでの施錠時にキーが車両の近くにあると、スマートエントリー&スタートシステムでの解錠ができないことがあります。(ワイヤレスリモコンを使用すると解錠できません)
- 手袋を着用していると施錠・解錠しないことがあります。
- ロック操作は、連続で 2 回まで有効です。3 回目以降はロック動作しません。
- 電子キーを携帯したまま洗車をするとき、水がドアハンドルにかかったときに施錠・解錠をくり返すことがあります。その場合は次のような処置をしてください。
 - ・ キーを車両から 2m 以上離れた場所におく (盗難に注意し保管してください)
 - ・ キーを節電モードに設定してスマートエントリー&スタートシステムの作動を停止する (→P.95)
- 洗車機での洗車中にキーが車内にあると、水がドアハンドルにかかったとき

に、マルチインフォメーションディスプレイに警報が表示され車外のブザーが吹鳴することがあります。全てのドアを施錠すると警報は止まります。

- ロックセンサーの表面に氷や雪、泥が付着すると、センサーが反応しないことがあります。その場合は氷や雪、泥を取り除いて操作するか、ドアハンドル下部のロックセンサーで操作してください。
- すばやいドアハンドル操作や、車外アンテナの作動範囲内へ入ってすぐのドアハンドル操作では、解錠しないことがあります。センサーにふれ解錠したことを確認してからドアハンドルを引いてください。
- 作動範囲内に他の電子キーがあると、解錠に時間がかかることがあります。

■ 長期間運転しないとき

- 盗難防止のため、電子キーを車両から2m以上離しておいてください。
- あらかじめスマートエントリー&スタートシステムを非作動にすることができます。(→P.95)

■ システムを正しく作動させるために

- 電子キーを必ず携帯した上で作動させてください。また、車外から操作する場合は電子キーを車両に近付けすぎないようにしてください。
作動時の電子キーの位置や持ち方によっては、電子キーが正しく検知されず、システムが正しく作動しないことがあります。(誤って警報が鳴ったり、キー閉じ込み防止機能が働かないこともあります。)
- トランク内に電子キーを置かないでください。
電子キーの場所(応急用タイヤ★付近、トランク内側の端)、状況(金属製のかばんの中、金属製のものの付近など)、または周囲の電波環境によっては、

キー閉じ込み防止機能が作動しない場合があります。(→P.92)

- ★: グレード、オプションなどにより、装備の有無があります。

■ スマートエントリー&スタートシステムが正常に作動しないとき

- ドア・トランクの施錠・解錠: →P.345
- エンジンの始動: →P.346

■ カスタマイズ機能

機能の一部は、設定を変更することができます。(→P.364)

■ カスタマイズ機能でスマートエントリー&スタートシステムを非作動にしたとき

- ドア・トランクの施錠・解錠: ワイヤレス機能、またはメカニカルキーを使ってドア・トランクの施錠・解錠ができます。(→P.86, 92, 345)
- エンジンの始動・エンジンスイッチのモード切りかえ: →P.346
- エンジンの停止: →P.127

⚠ 警告

■ 電波がおよぼす影響について (スマートエントリー&スタートシステムアンテナ)

- 植込み型心臓ペースメーカー、植込み型両心室ペーシングパルスジェネレーターおよび植込み型除細動器を装着されている方は、アンテナ(→P.94)から約22cm以内に近付かないようにしてください。電波により植込み型心臓ペースメーカー、植込み型両心室ペーシングパルスジェネレーターおよび植込み型除細動器の作動に影響を与えるおそれがあります。

 **警告**

- 植込み型心臓ペースメーカー、植込み型両心室ペーシングパルスジェネレータおよび植込み型除細動器以外の医療用電気機器をお使いの方は、電波による影響について医療用電気機器製造業者などに事前に確認してください。電波が医療用電気機器の動作に影響を与えるおそれがあります。

スマートエントリー&スタートシステムを非作動にすることもできます。詳しくはレクサス販売店にお問い合わせください。

フロントシート

⚠ 警告

■ シートを調整するとき

- 同乗者がシートにあたってけがをしないように注意してください。
- シートの下や動いている部分に手を近付けないでください。
指や手を挟み、重大な傷害を受けるおそれがあり危険です。
- 足元のスペースを確保し足を挟まないように注意してください。

■ リクライニング調整について

背もたれは必要以上に倒さないでください。

必要以上に倒しすぎると、事故のときに体がシートベルトの下にもぐり、腹部などに強い圧迫を受けたり肩部ベルトが首にかかるなどして、重大な傷害におよぶか、最悪の場合死亡につながるおそれがあります。

調整するには

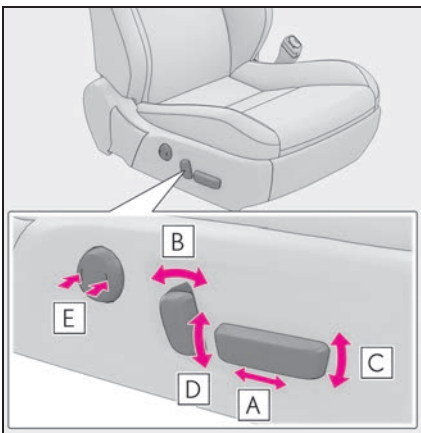

A 前後位置調整

B リクライニング調整

C クッション前端的上下調整

D クッション後端的上下調整

E 腰部位置調整（ランバーサポーター）（運転席のみ）

📖 知識

■ パワーイージーアクセスシステム★

エンジンスイッチのモード切りかえ・運転席のシートベルト脱着に連動して、運転席シートとハンドルが動きます。

(→P.101)

★：グレード、オプションなどにより、装備の有無があります。

■ シートを調整するときは

- ヘッドレストが天井にあたらないよう注意してください。
- リヤシートを折りたたんでいるとき、フロントシートの背もたれがリヤシートにあたる場合は、あたらない位置へ調整してください。正しい運転姿勢がとれない場合は、リヤシートを元の位置へもどしてください。(→P.100)

リヤシート

リヤシートは折りたたむことができます。

警告

次のことを必ずお守りください。お守りいただかないと、重大な傷害におよぶか、最悪の場合死亡につながるおそれがあります。

■ 背もたれを前倒しするときは

- 走行中に前倒しをしない
- 平坦な場所でパーキングブレーキを確実にかけ、シフトレバーをPにする
- 倒した背もたれの上やトランクに人を乗せて走行しない
- お子さまがトランクに入らないよう注意する

■ 背もたれをもとの位置にもどしたあとは

- シートを前後に軽くゆさぶり、確実に固定する
シートが確実に固定されていないときは、レバーに赤色が見えます。赤色が見えていないことを確認してください。

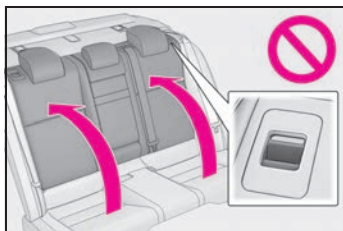

- シートベルトを挟み込まないようにする

背もたれを倒す

- 1 ラゲージセキュリティシステムレバーが解除側になっていることを確認する

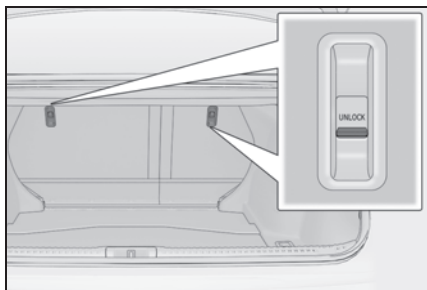

- 2 ロック解除レバーを引きながら、背もたれを前方に倒す

もどすときは、背もたれを起こして固定します。

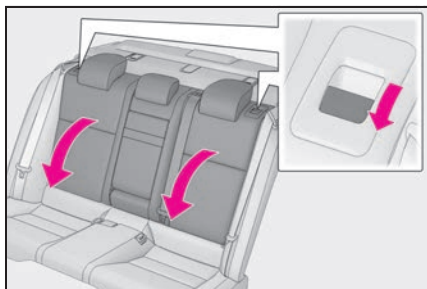

ラゲージセキュリティシステム

→P.93

パワーイージーアクセスシステム★／運転席ポジションメモリー★／メモリーコール機能★

★：グレード、オプションなどにより、装備の有無があります。

自動でシート・ハンドル・ドアミラーを動かし、乗り降りしやすい位置に調整したり、お好みのドライビングポジションに調整したりします。

ドライビングポジションは、3パターンまで登録できます。

ドライビングポジションを電子キー（カードキーを含む）に登録することで、電子キーごとにドライビングポジションを自動で呼び出すことができます。

パワーイージーアクセスシステム

乗降時に運転者が乗り降りしやすいよう、シートやハンドルが自動で動きます。

次のすべての操作を行ったとき、シートとハンドルが乗り降りしやすい位置に自動で調整されます。

- ・ シフトレバーをPに入れる
- ・ エンジンスイッチをOFFにする
- ・ シートベルトをはずす

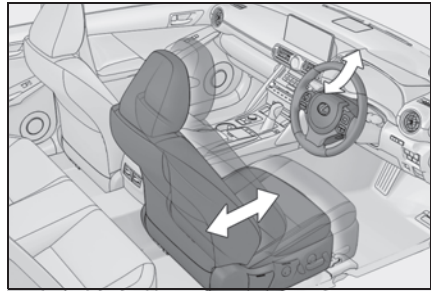

次のいずれかの操作を行ったとき、シートとハンドルがもとの位置にもどります。

- ・ エンジンスイッチをアクセサリモードまたはイグニッションONモードにする
- ・ シートベルトを着用する

知識

■ パワーイージーアクセスシステムの作動について

降車時に、シートの位置が最後方付近にあるなど、パワーイージーアクセスシステムが作動しない場合があります。

■ カスタマイズ機能

機能の一部は、設定を変更することができます。（→P.364）

ドライビングポジションを登録するには

- 1 シフトレバーがPの位置にあることを確認する
- 2 エンジンスイッチをイグニッションONモードにする
- 3 運転席・ハンドル・ドアミラー角度をお好みの位置に調整する
- 4 SET ボタンを押しながら、またはSET ボタンを押したあと3秒以内に1～3のうち登録したいボタンをブザーが鳴るまで押す

すでに同じボタンに登録されている場合は、上書きされます。

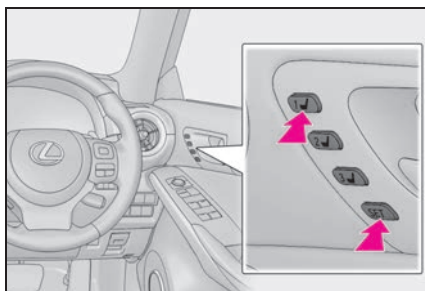

知識

■登録できるシート位置 (→P.99)

腰部位置調整 (ランバーサポート) 以外の位置が登録できます。

■ポジションメモリーを正しくお使いいただくために

登録位置がシート各調整位置の最端部にある状態で、さらに同じ方向に操作をすると、呼び出し位置にずれが生じることがあります。



警告

■シート調整時の警告

シート調整中は、シートがリヤ席乗員にあたり、運転者の体がハンドルに圧迫されたりしないよう注意してください。

ドライビングポジションを呼び出すには

- 1 シフトレバーがPの位置にあることを確認する
- 2 エンジンスイッチをイグニッションONモードにする

- 3 1～3のうち呼び出したいポジションのボタンをブザーが鳴るまで押す

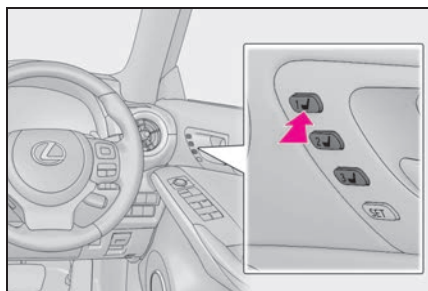

知識

■ポジションの呼び出し作動を途中で止めたとき

次のいずれかの操作をします。

- SET ボタンを押す
- 1～3のボタンを押す
- シート調整スイッチのいずれかを操作する (シートのみ作動停止)
- ハンドル位置調整スイッチを操作する (ハンドルのみ作動停止)

■エンジンスイッチ OFF 後の作動

運転席ドアを開けて 180 秒以内、または運転席ドアを閉め 60 秒以内に呼び出したいポジションのボタンを押すと、シートの位置が調整されます。ハンドルの位置は、エンジンスイッチを押すと調整されます。

電子キー (カードキーを含む) にドライビングポジションを登録/解除/呼び出しをするには (メモリーコール機能)

■登録方法

お好みのドライビングポジションをあらかじめ 1～3 のいずれかのボタ

ンに登録しておきます。

登録させたいキーのみ携帯して、運転席ドアを閉めてください。

車内にキーが2つ以上あると、正確に登録できません。

- 1 シフトレバーがPの位置にあることを確認する
- 2 エンジンスイッチをイグニッションONモードにする
- 3 登録させたいドライビングポジション(1~3)を呼び出す
- 4 呼び出したドライビングポジションのボタンを押しながら、ドアロックスイッチの施錠側または解錠側を“ピー”とブザーが鳴るまで押す

登録できなかった場合は、約3秒間ブザーが鳴り続けます。

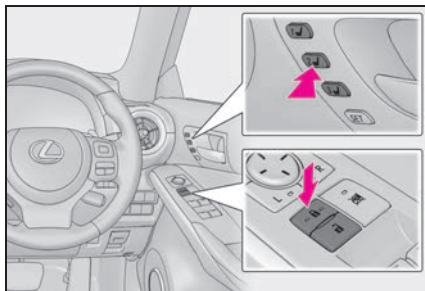

■ 解除方法

解除させたいキーのみ携帯して、運転席ドアを閉めてください。

車内にキーが2つ以上あると、正確に解除できません。

- 1 エンジンスイッチをイグニッションONモードにする
- 2 SETボタンを押しながら、ドアロックスイッチの施錠側または解錠側を“ピッピッ”とブザーが鳴るまで押す

解除できなかった場合は、約3秒間ブ

ザーが鳴り続けます。

■ 呼び出し方法

- 1 ドライビングポジションに登録した電子キーを携帯し、運転席ドアをスマートエントリー&スタートシステムまたはワイヤレスリモコンで解錠してドアを開ける

ハンドルを除くドライビングポジションに登録された位置へ動きますが、シート位置は乗り込みやすくするために、登録された位置より少し後方に動きます。

ドライビングポジションがすでに登録された位置にある場合は、シートやミラーは動きません。

- 2 エンジンスイッチをアクセサリモードまたはイグニッションONモードにするか、シートベルトを着用する

シートとハンドルが登録したドライビングポジションに動きます。

■ 知識

■ メモリーコール機能によるドライビングポジションの呼び出しについて

- 電子キーごとにドライビングポジションに登録できるため、携帯する電子キーによっては呼び出されるドライビングポジションが異なる場合があります。
- 運転席ドア以外のドアをスマートエントリー&スタートシステムで解錠した場合は、ドライビングポジションの呼び出しは行われません。その場合は、登録したドライビングポジションのボタンを押してください。

■ カスタマイズ機能

機能の一部は、設定を変更することができます。(→P.364)

ヘッドレスト

⚠ 警告

■ヘッドレストについて

次のことをお守りください。
お守りいただかないと、重大な傷害におよぶか、最悪の場合死亡につながるおそれがあります。

- ヘッドレストは、それぞれのシート専用のものを使用する
- ヘッドレストを必ず正しい位置に調整する
- ヘッドレストを調整したあとは、ヘッドレストを押し下げて固定されていることを確認する
- ヘッドレストをはずしたまま走行しない

上下調整するには

▶ フロント席

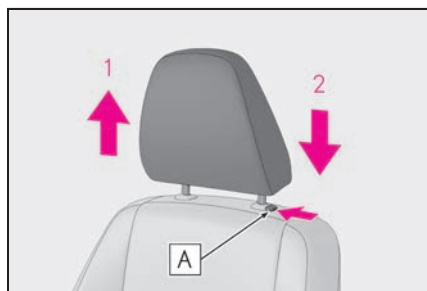

1 上げる

2 下げる

下げるときは、解除ボタン **A** を押しながら操作します。

▶ リヤ席

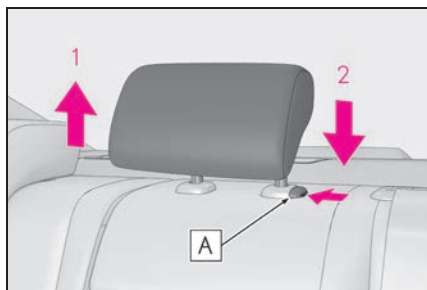

1 上げる

2 下げる

下げるときは、解除ボタン **A** を押しながら操作します。

📖 知識

■ヘッドレストの高さについて

必ずヘッドレストの中心が両耳のいちばん上のあたりになるよう調整してください。

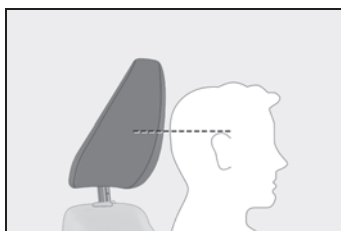

■リヤ席について

使用するときは、常に格納位置から一段上げた位置にしてください。

前後調整

ヘッドレストの前後位置を、4段階に調整できます。

いちばん前の状態からさらに前に引くと、いちばんうしろにもどります。

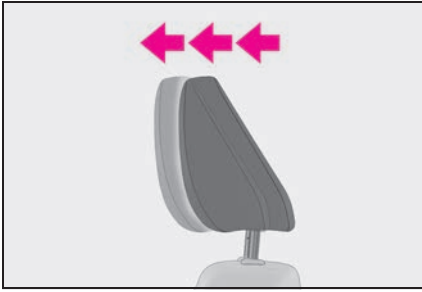

ヘッドレストを取りはずすには

解除ボタン[A]を押しながらヘッドレストを引き上げます。ヘッドレストが天井にあたって取りはずしにくいときは、シートの高さや角度をかえてください。(→P.99)

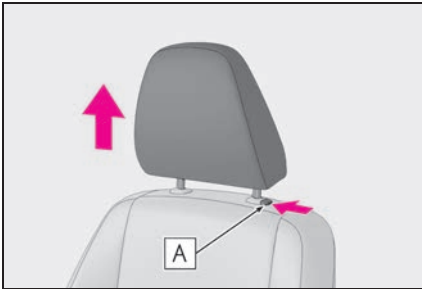

ヘッドレストを取り付けるには

▶ フロントシート

ヘッドレストを取り付け穴に合わせて、ロック位置まで押し下げてください。

さらに下げるときは、解除ボタン[A]を押しながら操作してください。

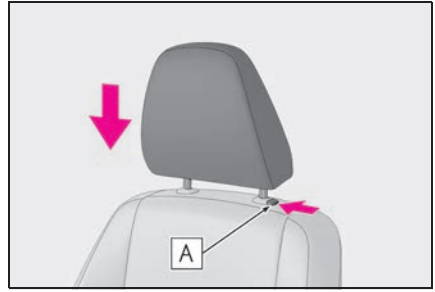

▶ リヤシート

ヘッドレストを取り付け穴に合わせて、解除ボタン[A]を押しながら最下部のロック位置まで押し下げてください。

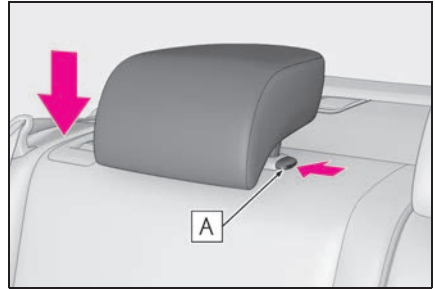

ハンドル

調整のしかた

スイッチを操作すると、ハンドルを次の方向に動かします。

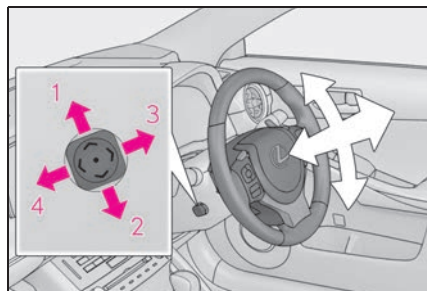

- 1 上方へ
- 2 下方へ
- 3 手前へ
- 4 前方へ



知識

■ハンドル位置調整の作動条件

エンジンスイッチがアクセサリモードまたはイグニッション ON モードのとき※

※ 運転席シートベルトを装着していれば、エンジンスイッチのモードにかかわらず、ハンドルの調整ができます。

■ハンドル位置の自動調整★

お好みのハンドル位置を運転席ポジションメモリーに登録すると、自動で調整されます。(→P.101)

★: グレード、オプションなどにより、装備の有無があります。

■パワーイージーアクセスシステム★

エンジンスイッチのモード切りかえ・運転席シートベルトの脱着に連動して、ハンドルとシートが動きます。(→P.101)

★: グレード、オプションなどにより、装備の有無があります。

⚠ 警告

■走行中の注意事項

走行中はハンドル位置の調整をしないでください。

運転を誤って、重大な傷害におよぶか、最悪の場合死亡につながるおそれがあります。

ホーン（警音器）を使うには

ハンドルの  周辺部を押すとホーンが鳴ります



インナーミラー

後方を十分に確認できるようにミラーの位置を調整することができます。

上下調整のしかた

運転姿勢に合わせてインナーミラーの高さを調整することができます。インナーミラー本体を持って、上下方向に調整する

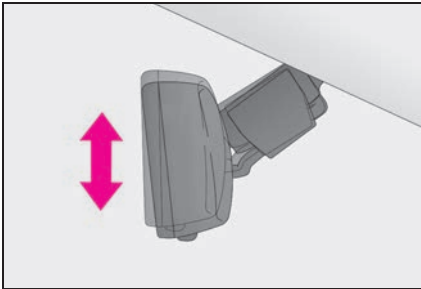

警告

■ 走行中の留意事項

走行中はミラーの調整をしないでください。

運転を誤って、重大な傷害におよぶか、最悪の場合死亡につながるおそれがあります。

自動防眩機能を使うには

後続車のヘッドランプのまぶしさに応じて反射光を自動的に減少させます。

自動防眩機能の ON / OFF を切りかえる

ON のときはインジケータ **A** が点灯します。

エンジンスイッチをイグニッション ON

モードにしたときは、ミラーは常に自動防眩機能が ON になっています。ボタンを押すと OFF になりインジケータ **A** が消灯します。

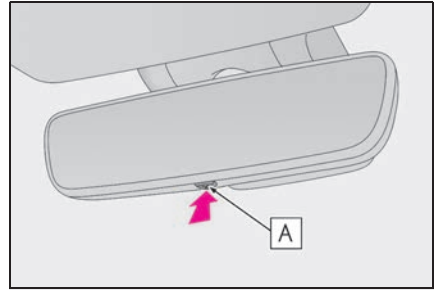

知識

■ センサーの誤作動防止

センサーの誤作動を防ぐため、センサーにふれたりセンサーを覆ったりしないでください。

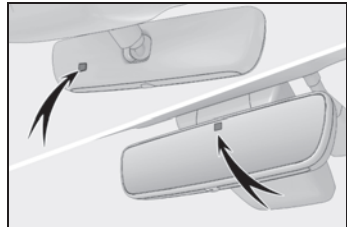

ドアミラー

安全に運転していただくためには、運転する前に視界が確保できるようミラーの角度を調整してください。

知識

■ 寒冷時にドアミラーを使用するとき

寒冷時にドアミラーが凍結している、ドアミラーの格納・復帰や鏡面の調整ができない場合があります。ドアミラーに付着している氷や雪などを取り除いてください。

警告

■ 走行中の留意事項

走行中は次のことを必ずお守りください。

お守りいただかないと、運転を誤って重大な傷害におよぶか、最悪の場合死亡につながるおそれがあります。

- ミラーの調整をしない
- ドアミラーを格納したまま走行しない
- 走行前に必ず、運転席側および助手席側のミラーをもとの位置にもどして、正しく調整する

調整するには

- 1 調整するミラーを選ぶには、スイッチを押す

インジケーターが点灯します。

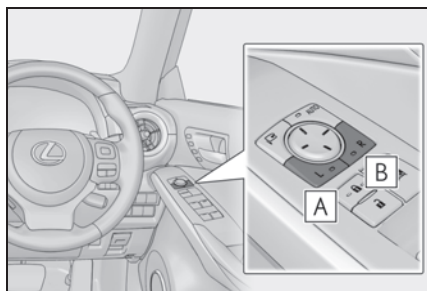

A 左

B 右

もう一度押すと、選択が解除されます。

- 2 ミラーの鏡面を調整するにはスイッチを押す

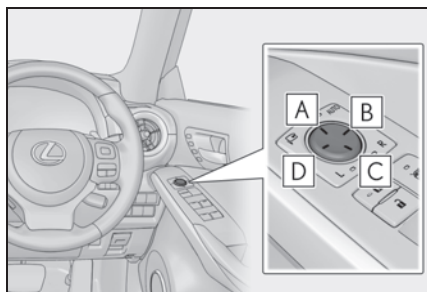

A 上

B 右

C 下

D 左

知識

■ 鏡面調整の作動条件

エンジンスイッチがアクセサリモードまたはイグニッション ON モードのとき

■ ミラーの曇りを取りたいときは

リヤウインドウデフォグガーを作動させると、ミラーヒーターが同時に作動し、曇りを取ることができます。(→P.252)

■ ミラー角度の自動調整★

お好みのミラー角度を運転席ポジションメモリーに登録すると、自動で調整されます。(→P.101)

★：グレード、オプションなどにより、装備の有無があります。

■ 自動防眩機能

インナーミラーの自動防眩機能を ON にしておくと、ドアミラーも連動して防眩機能が作動します。(→P.107)

■ リバース連動機能

ミラー選択スイッチの L または R どちらかが選択されているときは、後退時に鏡面が下向きになり、下方が見やすくなります。

この機能を使用しないときは、ミラー選択スイッチの選択が解除された状態にしてください。

後退時に下向きになる角度を調整するときは、シフトレバーを R に入れた状態で、鏡面位置を調整することで、下向きに動く角度を調整できます。

次回からシフトレバーを R にするたびに、その角度で作動します。

通常時（シフトレバーが R 以外のとき）の鏡面位置を基準に下向きに動く角度を記憶するため、調整後に通常時の鏡面位置を変更すると、それに伴って後退時の鏡面位置も変化します。

通常時の鏡面位置を変更したときは、後退時に下向きになる角度も調整してください。

⚠ 警告

■ ミラーヒーターが作動しているとき鏡面が熱くなるのでふれないでください。

ドアミラーを格納するには

■ マニュアル作動での格納・復帰

ボタンを押す

もう一度押すと、もとの位置にもどります。

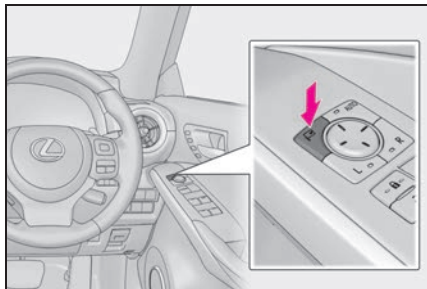

■ オート作動での格納・復帰

スマートエントリー&スタートシステムやワイヤレスリモコンによるドアの施錠・解錠に連動して、ドアミラーを自動的に格納・復帰させることができます。

ボタンを押す

ボタンを押すと、インジケーター **A** が点灯します。

もう一度ボタンを押すとマニュアル作動にもどります。

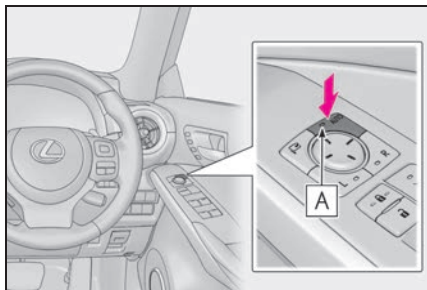

□ 知識

■ バッテリー端子の脱着をしたとき

オート電動格納機能の設定がリセットさ

れ、OFFの状態にもどります。機能をONにするときは、再度、オート電動格納機能のON・OFF切りかえを行ってください。

■カスタマイズ機能

機能の一部は、設定を変更することができます。(→P.364)



■ミラーが動いているとき

手をふれないでください。
手を挟んでけがや、ミラーの故障などの原因になるおそれがあります。

パワーウィンドウ

ドアガラスを開閉するには

スイッチでドアガラスを開閉できます。

スイッチを操作すると、ドアガラスを次のように動かします。

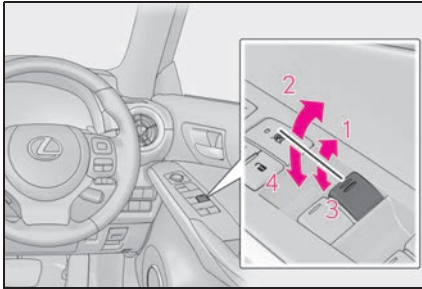

- 1 閉める
- 2 自動全閉 ※
- 3 開ける
- 4 自動全開 ※

※途中で停止するときは、スイッチを反対側へ操作します。

知識

■ 作動条件

エンジンスイッチがイグニッション ON モードのとき

■ エンジン停止後の作動

エンジンスイッチをアクセサリモードまたは OFF にしたあとでも、約 45 秒間はドアガラスを開閉できます。ただし、そのあいだに運転席ドアを開閉すると作動なくなります。

■ 挟み込み防止機能

ドアガラスを閉めているときに、窓枠とドアガラスのあいだに異物が挟まると、作動が停止し、少し開きます。

■ 巻き込み防止機能

ドアガラスを開けているときに、異物がドアガラスとドアのすき間に巻き込まれると、作動が停止します。

■ ドアガラスを開閉することができないとき

挟み込み防止機能や巻き込み防止機能が異常に作動してしまい、ドアガラスを開閉することができないときは、開閉することができないドアのパワーウィンドウスイッチで、次の操作を行ってください。

●車を停止し、エンジンスイッチをイグニッション ON モードの状態で、挟み込み防止機能や、巻き込み防止機能が作動したあと約 4 秒以内に、パワーウィンドウスイッチを「自動全閉」の位置で引き続ける。または、「自動全開」の位置で押し続けることでドアガラスを開閉することができます。

●上記の操作を行ってもドアガラスが開閉できない場合、機能の初期化を次の手順で実施してください。

- 1 エンジンスイッチをイグニッション ON モードにする
- 2 パワーウィンドウスイッチを「自動全閉」の位置で引き続け、ドアガラスを全閉にする
- 3 いったんパワーウィンドウスイッチから手を離して、再度パワーウィンドウスイッチを「自動全閉」の位置で約 6 秒以上引き続ける
- 4 パワーウィンドウスイッチを「自動全開」の位置で押し続け、ドアガラスを全開にしたあと、さらにスイッチを約 1 秒以上押し続ける
- 5 いったんパワーウィンドウスイッチから手を離して、再度パワーウィンドウスイッチを「自動全開」の位置で約 4 秒以上押し続ける
- 6 再度、パワーウィンドウスイッチを「自動全閉」の位置で引き続け、ドア

ガラスを閉めたあと、さらにスイッチを約 1 秒以上引き続ける

ドアガラス作動途中でスイッチから手を離すと、最初からやり直しとなります。

以上の操作を行っても反転して閉じ切らない、または全開にならない場合は、レクサス販売店で点検を受けてください。

■ ドアロック連動ドアガラス開閉機能

● メカニカルキーでドアガラスを開閉できます。* (→P.346)

● ワイヤレスリモコンでドアガラスを開閉できます。* (→P.86)

* カスタマイズ機能での設定変更が必要です。

■ オートアラーム

オートアラームがセットされているときに、ドアロック連動ドアガラス開閉機能でドアガラスを閉めると、オートアラームが作動することがあります。(→P.54)

■ 窓開警告ブザー

エンジンスイッチが OFF でドアガラスが開いていると、運転席ドアを開けたときにブザーが鳴り、メーター内のマルチインフォメーションディスプレイにメッセージが表示されます。

■ カスタマイズ機能

機能の一部は、設定を変更することができます。(→P.364)

⚠ 警告

次のことを必ずお守りください。
お守りいただかないと、重大な傷害におよぶか、最悪の場合死亡につながるおそれがあります。

■ ドアガラスを開閉するとき

- 運転者は、乗員の操作を含むすべてのドアガラス開閉操作について責任があります。特にお子さまの誤った操作による事故を防ぐため、お子さまにはドアガラスの操作をさせないでください。お子さまや他の人がドアガラスに挟まれたり巻き込まれたりするおそれがあります。また、お子さまが同乗するときはウィンドウロックスイッチを使用することをおすすめします。(→P.113)
- ドアガラスを開閉するときは、乗員の手・腕・頭・首などを挟んだり巻き込んだりしないようにしてください。特にお子さまへは手などを出さないよう声かけをしてください。



- ワイヤレスリモコンやメカニカルキーを使ってドアガラスを操作するときは、ドアガラスに人が挟まれるおそれがないことを確認してから操作してください。またお子さまには、ワイヤレスリモコンやメカニカルキーによる操作をさせないでください。お子さまや他の人がドアガラスに挟まれたり巻き込まれたりするおそれがあります。
- 車から離れるときはエンジンスイッチを OFF にし、キーを携帯してお子さまも一緒に車から離れてください。いたずらなどによる誤った操作により、思わぬ事故につながるおそれがあります。

警告

■ 挟み込み防止機能

- 挟み込み防止機能を故意に作動させようとして、乗員の手・腕・頭・首などを挟んだりしないでください。
- 挟み込み防止機能は、ドアガラスが完全に閉まる直前に異物を挟むと作動しない場合があります。また、挟み込み防止機能は、スイッチを引き続けた状態では作動しません。指などを挟まないように注意してください。

■ 巻き込み防止機能

- 巻き込み防止機能を故意に作動させようとして、乗員の手・腕・服などを巻き込ませたりしないでください。
- 巻き込み防止機能は、ドアガラスが完全に開く直前に異物を巻き込むと作動しない場合があります。手・腕・服などを巻き込まないように注意してください。

誤操作を防止するには（ウインドウロックスイッチ）

スイッチを押すと、インジケーター **A** が点灯し、運転席以外のドアガラスが非作動になります。

お子さまが誤ってドアガラスを開閉することを防止できます。

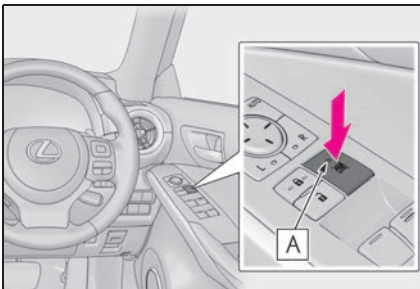

知識

■ 作動条件

エンジンスイッチがイグニッション ON モードのとき

■ バッテリーをはずしたとき

ウインドウロックスイッチが OFF になるため、バッテリーを接続したあと、再度ウインドウロックスイッチを ON にする必要があります。

ムーンルーフ★

★：グレード、オプションなどにより、装備の有無があります。

頭上のスイッチでムーンルーフを開閉・チルトアップ/ダウンできます。

ムーンルーフを操作するには

■ ムーンルーフを開閉するには



1 ムーンルーフを開く※

全開の手前の位置で止まります。(風切り音の低減機能)

全開にしたいときは、スイッチをもう一度押してください。

2 ムーンルーフを閉める※

※途中で停止するときは、ムーンルーフスイッチを軽く押します。

■ チルトアップ/ダウンするには

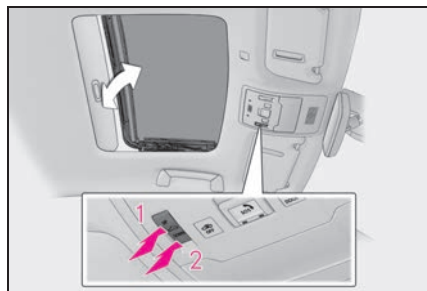

1 チルトアップ※

2 チルトダウン※

※途中で停止するときは、ムーンルーフスイッチを軽く押します。



知識

■ 作動条件

エンジンスイッチがイグニッション ON モードのとき

■ エンジン停止後の作動

エンジンスイッチをアクセサリモードまたは OFF にしたあとも、約 45 秒間は操作できます。ただし、そのあいだに運転席ドアを開閉すると作動しなくなります。

■ 挟み込み防止機能

ムーンルーフを閉めるとき、またはチルトダウンするときに、ムーンルーフが異物の挟み込みを感知すると、作動が停止し少し開きます。

■ サンシェード

手で開閉できます。また、ムーンルーフが開くと連動して開きます。

■ ドアロック連動ムーンルーフ開閉機能

●メカニカルキーでムーンルーフを開閉できます。※ (→P.346)

●ワイヤレスリモコンでムーンルーフを開閉できます。※ (→P.86)

※カスタマイズ機能での設定変更が必要です。

■ オートアラーム

オートアラームがセットされているときに、ドアロック連動ムーンルーフ開閉機能でムーンルーフを閉めると、オートアラームが作動することがあります。(→P.54)

■ムーンルーフが正常に閉まらないとき
次の操作を行ってください。

●閉まるときに反転し、閉じ切らない場合

- 1 車を停止する
- 2 スwitchの“CLOSE”側を押し続ける※1

ムーンルーフが閉じ、再び開き、10秒間停止します。※2その後再び閉じ、チルトアップし、1秒間停止します。チルトダウン後、いったん開いてから閉じます。

3 ムーンルーフが完全に閉まったことを確認し、スイッチから手を離す

●チルトダウン時に反転し、閉じ切らない場合

- 1 車を停止する
- 2 スwitchの“UP”側を押し続け※1、ムーンルーフをチルトアップ位置にする
- 3 スwitchから一度手を離し、再度“UP”側を押し続ける※1

ムーンルーフがチルトアップの状態でも10秒間停止し、※2微調節後1秒間停止します。チルトダウン後、いったん開いてから閉じます。

4 ムーンルーフが完全に閉まったことを確認し、スイッチから手を離す

※1途中でスイッチから手を離すと、最初からやり直しとなります。

※210秒間停止したあとにスイッチから手を離すと、それ以降オート作動できなくなります。その場合は、スイッチの“UP”、または、“CLOSE”側を押し続けてください。ムーンルーフがチルトアップし、1秒間停止します。その後、チルトダウンし、いったん開いてから閉じます。ムーンルーフが完全に閉まったことを確認したら、スイッチから手を離してください。

以上の操作を行っても反転して閉じ切らない場合は、レクサス販売店で点検を受けてください。

■ムーンルーフ開警告ブザー

エンジンスイッチがOFFでムーンルーフが開いていると、運転席ドアを開けたときにブザーが鳴り、メーター内のマルチインフォメーションディスプレイにメッセージが表示されます。

■カスタマイズ機能

機能の一部は、設定を変更することができます。(→P.364)

⚠ 警告

次のことを必ずお守りください。お守りいただかないと、重大な傷害におよぶか、最悪の場合死亡につながるおそれがあります。

■ムーンルーフを開けているとき

- 走行中はルーフから手や顔を出さない
- 開口部に腰かけない

■ムーンルーフを開閉するとき

- 運転者は、ムーンルーフの開閉操作について責任があります。特にお子さまの誤った操作による事故を防ぐため、お子さまにはムーンルーフの操作をさせないでください。お子さまや他の人がムーンルーフに挟まれたり巻き込まれたりするおそれがあります。

警告

- ムーンルーフを開閉や、チルトダウンするときは、乗員の手・腕・頭・首を挟んだり巻き込んだりしないように注意してください。

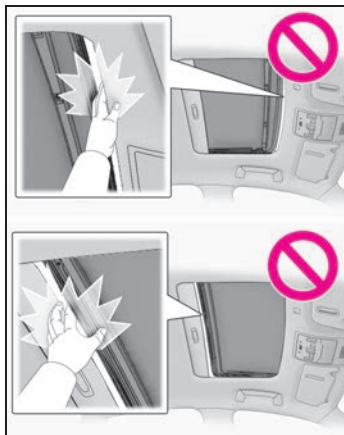

- ワイヤレスリモコンやメカニカルキーを使ってムーンルーフを操作するときは、ムーンルーフに人が挟まれるおそれがないことを確認してから操作してください。またお子さまには、ワイヤレスリモコンやメカニカルキーによる操作をさせないでください。お子さまや他の人がムーンルーフに挟まれたり巻き込まれたりするおそれがあります。
- 車から離れるときはエンジンスイッチを OFF にし、キーを携帯してお子さまも一緒に車から離れてください。いたずらなどによる誤った操作により、思わぬ事故につながるおそれがあります。

挟み込み防止機能

- 挟み込み防止機能を故意に作動させようとして、乗員の手・腕・頭・首などを挟んだりしないでください。

- 挟み込み防止機能は、ムーンルーフが完全に閉まる直前に異物を挟むと作動しない場合があります。また、挟み込み防止機能は、スイッチを押し続けた状態では作動しません。指などを挟まないように注意してください。

4-1. 運転にあたって

運転にあたって.....	118
荷物を積むときの注意.....	124

4-2. 運転のしかた

エンジン（イグニッション）スイッチ.....	126
オートマチックトランスミッション.....	130
方向指示レバー.....	134
電動パーキングブレーキ.....	135
ブレーキホールド.....	138

4-3. ランプのつけ方・ワイパーの使い方

ランプスイッチ.....	141
AHB（オートマチックハイビーム）.....	144
フォグランプスイッチ.....	146
ワイパー&ウォッシャー.....	147

4-4. 給油のしかた

給油口の開け方.....	152
--------------	-----

4-5. 運転支援装置について

Lexus Safety System +	155
PCS（プリクラッシュセーフティ）.....	160
LTA（レーントレーシングアシスト）.....	170
RSA（ロードサインアシスト）.....	179
レーダークルーズコントロール（全車速追従機能付き）.....	182
先行車発進告知機能.....	192
ドライバー異常時対応システム.....	194
Stop & Start システム.....	199

BSM（ブラインドスポットモニター）.....	205
PKSA（パーキングサポートアラート）.....	209
クリアランスソナー.....	210
RCTA（リヤクロストラフィックアラート）.....	218
PKSB（パーキングサポートブレーキ）.....	223
パーキングサポートブレーキ（静止物）.....	229
パーキングサポートブレーキ（後方接近車両）.....	232
ドライブモードセレクトスイッチ.....	233
運転を補助する装置.....	235

4-6. 運転のアドバイス

寒冷時の運転.....	242
-------------	-----

運転にあたって

安全運転を心がけて、次の手順で走行してください。

安全に走行するには

■ エンジンをかける

→P.126

■ 発進する

- 1 ブレーキペダルを踏んだまま、シフトレバーをDにする (→P.130)
- 2 パーキングブレーキがマニュアルモードのときは、パーキングブレーキを解除する (→P.135)
- 3 ブレーキペダルから徐々に足を離し、アクセルペダルをゆっくり踏み発進する

■ 停車する

- 1 シフトレバーはDのまま、ブレーキペダルを踏む
- 2 必要に応じて、パーキングブレーキをかける

長時間停車する場合は、シフトレバーをPまたはNにします。(→P.130)

■ 駐車する

- 1 シフトレバーはDのまま、ブレーキペダルを踏む

Stop & Start システム装着車：Stop & Start システムが作動可能状態のときは、ブレーキを踏み車両が停止すると、エンジンが自動的に停止します。

- 2 パーキングブレーキをかけて (→P.135)、シフトレバーをPにする (→P.130)

パーキングブレーキ表示灯が点灯してい

ることを確認します。

坂道の途中で駐車をする場合は、必要に応じて輪止め[※]を使用してください。

※ 輪止めはレクサス販売店で購入することができます。

- 3 エンジンスイッチを押してエンジンを停止する
- 4 電子キーを携帯していることを確認し、ドアを施錠する

■ 上り坂で発進する

- 1 ブレーキペダルを踏んだまま、シフトレバーをDにする (→P.131)
- 2 パーキングブレーキスイッチを引いて、手動でパーキングブレーキをかける (→P.135)
- 3 ブレーキペダルから徐々に足を離し、アクセルペダルをゆっくり踏む
- 4 車が動き出す感触を確認したら、パーキングブレーキスイッチを押し、パーキングブレーキを解除して発進する

知識

■ 上り坂発進について

ヒルスタートアシストコントロールが作動します。(→P.236)

■ 雨の日の運転について

● 雨の日は視界が悪くなり、またガラスが曇ったり、路面がすべりやすくなったりするので、慎重に走行してください。

● 雨の降りはじめは路面がよりすべりやすいため、慎重に走行してください。

● 雨の日の高速走行などでは、タイヤと路面のあいだに水膜が発生し、ハンドルやブレーキが効かなくなるおそれがある

あるので、スピードは控えめにしてください。

■ 走行中のエンジン回転数について

次の場合、走行中にエンジン回転数が高くなる場合があります。これは走行状況に合わせてシフトアップの制限、またはシフトダウンの実施を自動的に行うため、急加速を示すものではありません。

- 車両が上り坂、または下り坂を走行していると判断したとき
- アクセルペダルを離したとき
- スポーツモード選択時にブレーキペダルを踏んだとき

■ エンジン出力の抑制について（ブレーキオーバーライドシステム）

- アクセルペダルとブレーキペダルが同時に踏まれたとき、エンジン出力を抑制する場合があります。
- ブレーキオーバーライドシステム作動中は、マルチインフォメーションディスプレイにメッセージが表示されます。

■ 運転標識の取り付け

磁石式の初心運転者標識や高齢運転者標識などを樹脂バンパーやアルミ部分に取り付けることはできません。

■ オーバーヒートについて

次のようなきびしい走行状況ではオーバーヒートになるおそれがあります。

- 暑い日に長い上り坂を走行する
- 高速走行直後に急減速や急停止をする

■ Stop&Start システム★作動中のハンドル操作について

→P.199

★：グレード、オプションなどにより、装備の有無があります。

■ エンジン停止前のアイドル運転について（IS300）

ターボ装置などの損傷を防ぐため、高負荷走行直後は、アイドル運転を行ってからエンジンを停止してください。

走行状況	アイドル運転時間
市街地、郊外などの一般走行および高速走行（高速道路の法定または制限速度）	不要
山岳ドライブウェイなどの急な登坂路走行およびサーキットなどの連続走行	約 1 分

⚠ 警告

次の警告をお守りください。お守りいただかないと重大な傷害におよぶか、最悪の場合死亡につながるおそれがあります。

■ 発進するとき

エンジンがかかったまま停車しているときは、常にブレーキペダルを踏んでください。クリープ現象で車が動き出すのを防ぎます。

■ 運転するとき

- 踏み間違いを避けるため、ブレーキペダルとアクセルペダルの位置を十分把握した上で運転してください。
- ・ アクセルペダルをブレーキペダルと間違えて踏むと、車が急発進して思わぬ事故につながるおそれがあります。
- ・ 後退するときは体をひねった姿勢となるため、ペダルの操作がしにくくなります。ペダル操作が確実にできるよう注意してください。

警告

- ・車を少し移動させるときも正しい運転姿勢をとり、ブレーキペダルとアクセルペダルが確実に踏めるようにしてください。
- ・ブレーキペダルは右足で操作してください。左足でのブレーキ操作は緊急時の反応が遅れるなど、思わぬ事故につながるおそれがあり危険です。
- 燃えやすいものの上を走行したり、可燃物付近に車を止めたりしないでください。
排気管や排気ガスは高温になり、可燃物が近くにあると火災になるおそれがあり危険です。
- 通常走行時は、走行中にエンジンを停止しないでください。走行中にエンジンを停止してもハンドルやブレーキの操作は可能ですが、操作力補助がなくなり、ハンドルとブレーキの操作が困難になります。安全を確認した上で、すみやかに道路わきに停車してください。
なお、通常の方法で車両を停止することができないような緊急時は、P.308を参照してください。
- 急な下り坂では、エンジンブレーキを使用してスピードを下げてください。フットブレーキを連続して使いすぎると、ブレーキが過熱して正常に機能しなくなります。(→P.130)
- 走行中はハンドル・シート・ドアミラー・インナーミラーの調整をしないでください。
運転を誤るおそれがあります。
- すべての乗員は頭や手、その他の体の一部を車から出さないようにしてください。

- 渡河などの水中走行はしないでください。
電装品のショートやエンジンの破損など、重大な車両故障の原因になるおそれがあります。

■すべりやすい路面を運転するとき

- 急ブレーキ・急加速・急ハンドルはタイヤがスリップし、車両の制御ができなくなるおそれがあります。
- 急激なアクセル操作、シフト操作によるエンジンブレーキやエンジン回転数の変化は、車が横すべりするなどのおそれがあります。
- 水たまり走行後はブレーキペダルを軽く踏んでブレーキが正常に働くことを確認してください。ブレーキパッドがぬれるとブレーキの効きが悪くなったり、ぬれていない片方だけが効いたりしてハンドルをとられるおそれがあります。

■シフトレバーを操作するとき

- シフトレバーを前進側のシフトポジションに入れたまま惰性で後退したり、Rに入れたまま惰性で前進することは絶対にやめてください。
エンジンが停止し、ブレーキの効きが悪くなったり、ハンドル操作が重くなったりして、思わぬ事故や故障の原因となるおそれがあります。
- 車両が動いているあいだは、シフトレバーをPに入れしないでください。
トランスミッションにダメージを与えたり、車両のコントロールができなくなるおそれがあります。
- 車両が前進しているあいだは、シフトレバーをRに入れしないでください。
トランスミッションにダメージを与えたり、車両のコントロールができなくなるおそれがあります。

警告

- 車両が後退しているあいだは、シフトレバーを前進側のシフトポジションに入れしないでください。トランスミッションにダメージを与えたり、車両のコントロールができなくなるおそれがあります。
- 走行中にシフトレバーをNにすると、トランスミッションとエンジンの動力伝達が解除され、エンジンブレーキが効かなくなります。
- アクセルペダルを踏み込んだまま操作しないように気を付けてください。シフトレバーがPまたはN以外にあると、車が急発進して思わぬ事故につながるおそれがあり危険です。

■ 継続的にブレーキ付近から警告音（キーキー音）が発生したとき

できるだけ早くレクサス販売店で点検を受け、ブレーキパッドを交換してください。必要なときにパッドの交換が行われないと、ディスクローターの損傷につながる場合があります。

パッドやローターなどの部品は、役割を果たすと共に摩耗していきます。摩耗の限度をこえて走行すると故障を引き起こすばかりでなく、事故につながるおそれがあります。

■ 停車するとき

- 空ぶかしをしないでください。シフトレバーがPまたはN以外にあると、車が急発進して思わぬ事故につながるおそれがあり危険です。
- 車が動き出すことによる事故を防ぐため、エンジン回転中は常にブレーキペダルを踏み、必要に応じてパーキングブレーキをかけてください。

- 坂道で停車するときは、前後に動き出して事故につながることを防ぐため、常にブレーキペダルを踏み、必要に応じてパーキングブレーキをかけてください。

- 停車中に空ぶかしをしないでください。排気管が過熱し、可燃物が近くにあると火災につながるおそれがあり危険です。

■ 駐車するとき

- 炎天下では、メガネ・ライター・スプレー缶や炭酸飲料の缶などを車内に放置しないでください。放置したまましていると、次のようなことが起こるおそれがあり危険です。

- ・ ライターやスプレー缶からガスがもれたり、出火する
- ・ プラスチックレンズ・プラスチック素材のメガネが、変形またはひび割れを起こす
- ・ 炭酸飲料の缶が破裂して車内を汚したり、電気部品がショートする原因になる
- ライターを車内に放置したままにしないでください。ライターをグローブボックスなどに入れておいたり、車内に落としたままにしておくと、荷物を押し込んだりシートを動かしたときにライターの操作部が誤作動し、火災につながるおそれがあり危険です。
- ウインドウガラスなどには吸盤を取り付けしないでください。また、インストルメントパネルやダッシュボードの上に芳香剤などの容器を置かないでください。吸盤や容器がレンズの働きをして、車両火災につながるおそれがあり危険です。

警告

- シルバー色などの金属蒸着フィルムを曲面ガラスに貼った場合は、ドアやウィンドウを開けたまま放置しないでください。
直射日光が曲面ガラスの内側に反射し、レンズの働きをして火災につながるおそれがあり危険です。
- 車から離れるときは、必ずパーキングブレーキをかけ、シフトレバーをPに入れ、エンジンを停止し、施錠してください。
エンジンがかかっているあいだは、車から離れないでください。
パーキングブレーキをかけずにシフトレバーをPにした状態では、車が動き思わぬ事故につながるおそれがあり危険です。
- エンジン回転中またはエンジン停止直後は排気管にふれないでください。やけどをするおそれがあります。

■ 仮眠するとき

必ずエンジンを停止してください。
エンジンをかけたまま仮眠すると、無意識にシフトレバーを動かしたり、アクセルペダルを踏み込んだりして、事故やエンジンの異常過熱による火災が発生するおそれがあります。さらに、風通しの悪い場所に停めると、排気ガスが車内に侵入し、重大な健康障害におよぶか、最悪の場合死亡につながるおそれがあります。

■ ブレーキをかけるとき

- ブレーキがぬれているときは、普段よりも注意して走行してください。ブレーキがぬれていると、制動距離が長くなり、ブレーキのかかりに、左右の違いが出るおそれがあります。また、パーキングブレーキがしっかりとかけられないおそれもあります。

- ブレーキ倍力装置が機能しないときは、他の車に近付いたりしないでください。また、下り坂や急カーブを避けてください。
この場合ブレーキは作動しますが、通常よりも強く踏む必要があります。また制動距離も長くなります。ただちにブレーキの修理を受けてください。
- 万一エンジンが停止したときは、ブレーキペダルをくり返し踏まないでください。ペダルを踏むたびに、ブレーキのアシスト力の蓄えを使い切ってしまいます。
- ブレーキシステムは2つの独立したシステムで構成されており、一方の油圧システムが故障しても、もう一方は作動します。この場合、ブレーキペダルを通常より強く踏む必要があります。制動距離が長くなります。ただちにブレーキの修理を受けてください。

■ 万一脱輪したとき

いずれかのタイヤが宙に浮いているときは、むやみに空転させないでください。駆動系部品の損傷や、車両の飛び出しによる思わぬ事故につながるおそれがあり危険です。

注意

■ 運転しているとき

- 運転中にアクセルペダルとブレーキペダルを同時に踏まないでください。アクセルペダルとブレーキペダルを同時に踏むと、エンジン出力を抑制する場合があります。
- 坂道で停車するために、アクセルペダルを使ったり、アクセルペダルとブレーキペダルを同時に踏んだりしないでください。

 注意

■ 駐車するとき

必ずパーキングブレーキをかけシフトレバーをPにしてください。パーキングブレーキをかけシフトレバーをPにしておかないと、車が動き出したり、誤ってアクセルペダルを踏み込んだときに急発進するおそれがあります。

■ 部品の損傷を防ぐために

- パワーステアリングの損傷を防ぐため、ハンドルをいっぱいにまわした状態を長く続けしないでください。
- ディスクホイールなどの損傷を防ぐため、段差などを通過するときは、できるだけゆっくり走行してください。

■ ターボ装置の故障を防ぐために (IS300)

- 高負荷走行直後は、エンジンを停止しないでください。必ずアイドル運転を行い、ターボ装置などを冷却してからエンジンを停止してください。(→P.119)
- 排気管・エアクリーナ・スパークプラグなどには純正部品または同等品をお使いください。
- 排気管の改造は絶対にしないでください。
- エンジンが冷えているときは、空ぶかしや急加速は絶対に行わないでください。
- 定期的なオイル交換を必ず行ってください。

■ 走行中にタイヤがパンクしたら

次のようなときはタイヤのパンクや損傷が考えられます。ハンドルをしっかり持って徐々にブレーキをかけ、スピードを落としてください。

- ハンドルがとられる
- 異常な音や振動がある
- 車両が異常に傾く

タイヤがパンクした場合の対処法はP.326, 335を参照してください。

■ 冠水路走行に関する注意

大雨などで冠水した道路では、次のような重大な損傷を与えるおそれがあるため、走行しないでください。

- エンストする
- 電装品がショートする
- 水を吸い込んでのエンジン破損

万一、冠水した道路を走行し、水中に浸かってしまったときは必ずレクサス販売店で次の点検をしてください。

- ブレーキの効き具合
- エンジン・オートマチックトランスミッション・ディファレンシャルなどのオイルやフルードの量および質の変化
- プロペラシャフト・各ベアリング・各ジョイント部などの潤滑不良

急発進および後退速度の抑制 (ドライブスタートコントロール)

■ 急発進の抑制制御

アクセルペダルを踏み込んだまま、次のようにシフトポジションを切りかえたとき、エンジン出力を抑制することがあります。

- Rに切りかえたとき[※]
- PまたはRから、Dなどの前進シフトポジションに切りかえたとき[※]

この場合、マルチインフォメーション

ディスプレイにメッセージが表示されます。表示された画面の指示に従ってください。

※ 状況によっては操作できない場合があります。

■ 後退速度の抑制制御

後退時の速度が所定以下となるようにエンジン出力を抑制[※]します。

後退速度の抑制制御が作動しているときは、マルチインフォメーションディスプレイに「速度抑制中」が表示されます。

※ 状況によっては所定の速度以下に抑制できない場合があります。



知識

■ ドライブスタートコントロールについて

● TRC の作動を停止 (→P.237) すると、急発進の抑制制御も停止[※]します。急発進の抑制制御が作動してぬかるみや新雪などからの脱出が困難な場合は、TRC の作動を停止してください。(→P.237)

※ 後退速度の抑制制御は作動します。

● タイヤがスリップ (空転) していると、後退速度の抑制制御が作動することがあります。

● 後退速度の抑制制御の ON (作動) / OFF (非作動) を切りかえることができます。(→P.364)

・ エンジンスイッチをイグニッション ON モードにしたときは、後退速度の抑制制御は常に ON (作動) になっています。

・ 後退速度の抑制制御を OFF (非作動) にしても、急発進の抑制制御は作動します。

荷物を積むときの注意

安全で快適なドライブをするために、荷物を積むときは次のことをお守りください。

⚠ 警告

■ 積んではいけないもの

次のようなものを積むと引火するおそれがあり危険です。

- 燃料が入った容器
- スプレー缶

■ 荷物を積むとき

次のことを必ずお守りください。お守りいただかないと、ブレーキペダル・アクセルペダルを正しく操作できなかったり、荷物が視界をさえぎったり、荷物が乗員に衝突したりして、思わぬ事故につながるおそれがあり危険です。

- できるだけ荷物はトランクに積んでください。
- 後席のシート背もたれを折りたたんで荷物を積むときは、荷物を積み重ねないでください。
- 後席のシート背もたれを折りたたんで、寸法が長い荷物を積むときは、できるだけ前席シート背もたれの真うしろには積まないでください。
- トランクに人を乗せないでください。乗員用には設計されていません。乗員は、適切にシートベルトを着用させ、座席に座らせてください。
- 次の場所には荷物を積まないでください。
 - ・ 運転席足元
 - ・ 助手席やリヤ席 (荷物を積み重ねる場合)

 **警告**

- ・ パッケージトレイ
 - ・ インstrumentパネル
 - ・ ダッシュボード
 - ・ センターディスプレイの前
- 室内に積んだ荷物はすべてしっかりと安定させてください。
- 荷物の重量・荷重のかけ方について
- 荷物を積み過ぎないでください。
 - 荷重を不均等につけないようにしてください。

これはタイヤに負担をかけるだけでなく、ハンドル操作性やブレーキ制御の低下により思わぬ事故につながり、重大な傷害におよぶか、最悪の場合死亡につながるおそれがあります。

エンジン（イグニッション）スイッチ

電子キーを携帯して次の操作を行うことで、エンジンの始動またはエンジンスイッチのモードを切りかえることができます。

エンジンをかけるには

- 1 パーキングブレーキがかかっていることを確認する
- 2 シフトレバーがPの位置にあることを確認する
- 3 ブレーキペダルをしっかりと踏む
マルチインフォメーションディスプレイにとメッセージが表示されます。表示されないと、エンジンはかかりません。
- 4 エンジンスイッチを短く確実に押す

短く確実に押せば、押し続ける必要はありません。

エンジンが始動するまで最大 30 秒間スターターが回転します。

完全にエンジンが始動するまでブレーキペダルを踏み続けてください。

エンジンスイッチのどのモードからでもエンジンを始動できます。

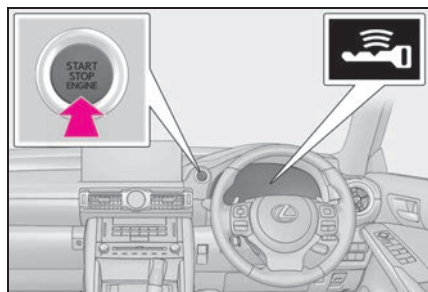

知識

■ エンジンが始動しないとき

- エンジンイモビライザーシステムが解除されていない可能性があります。（→P.53）
レクサス販売店へご連絡ください。

- シフトレバーがPの位置にあるか確認してください。エンジンを始動するときに、シフトレバーが傾いたり、P以外の位置にするとエンジンを始動できないことがあります。

■ 電子キーの電池の消耗について

→P.82

■ スマートエントリー&スタートシステムが正常に動かないおそれのある状況

→P.95

■ ご留意いただきたいこと

→P.96

■ ステアリングロック機能

- エンジンスイッチをOFFにしたあとにドアを開閉すると、ステアリングロック機能によりハンドルが固定されます。エンジンスイッチを操作すると、ステアリングロックは自動で解除されます。
- ステアリングロックが解除できないときは、マルチインフォメーションディスプレイに“ハンドルを左右に回しながらエンジンスイッチを押してください”が表示されます。シフトレバーがPの位置にあることを確認して、ハンドルを左右にまわしながら再操作してください。

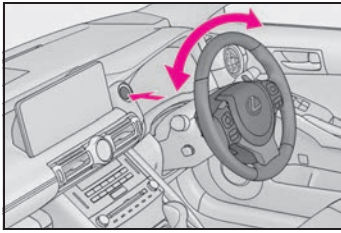

- 短時間にエンジンの始動・停止をくり返すと、モーターのオーバーヒート防止のために作動制限することがあります。その場合は操作を控えてください。10秒程度でもとの状態にもどります。

■ マルチインフォメーションディスプレイに“スマートエントリー&スタートシステム故障 取扱書を確認”が表示されたときは

システムに異常があるおそれがあります。ただちにレクサス販売店で点検を受けてください。

■ 電子キーの電池が切れたときは

→P.295

■ エンジンスイッチの操作について

- スイッチを短く確実に押せていない場合は、モードの切りかえやエンジンの始動ができない場合があります。
- エンジンスイッチ OFF 後、すぐに再始動した場合は、エンジンが始動しない場合があります。エンジンスイッチ OFF 後の再始動は、数秒待つてから操作してください。

■ カスタマイズ機能でスマートエントリー&スタートシステムを非作動にしたときは

→P.345

⚠ 警告

■ エンジンを始動するとき

必ず運転席に座って行ってください。このとき決してアクセルペダルは踏まないでください。

思わぬ事故につながり、重大な傷害におよぶか、最悪の場合死亡につながるおそれがあります。

■ 走行中の警告

エンジンの停止などで車両滑走状態になったときは、車両が安全な状態ではなくなるまでドアを開けたり、ロック操作をしたりしないでください。ステアリングロック機能が作動し、思わぬ事故につながり、重大な傷害におよぶか、最悪の場合死亡につながるおそれがあります。

⚠ 注意

■ エンジンを始動するとき

- エンジンが冷えた状態で空ぶかししないでください。
- もしエンジンが始動しにくかったり、ひんぱんにエンストする場合は、ただちにレクサス販売店で点検を受けてください。

■ エンジンスイッチの操作について

エンジンスイッチ操作時に引っかかりなどの違和感があるときは、故障のおそれがあります。すみやかにレクサス販売店にご連絡ください。

エンジンを停止するには

- 1 車両を完全に停止させる
- 2 パーキングブレーキをかけて(→P.135)、シフトレバーをPの位置にする
- 3 エンジンスイッチを押す

- 4 ブレーキペダルから足を離した状態にしてメーターの表示が消灯していることを確認する

⚠ 警告

■ 緊急時のエンジン停止方法

走行中にエンジンを緊急停止したい場合には、エンジンスイッチを2秒以上押し続けるか、素早く3回以上連続で押してください。(→P.308)

ただし、緊急時以外は走行中にエンジンスイッチにふれないでください。走行中にエンジンを停止してもハンドルやブレーキの操作は可能ですが、操作力補助がなくなり、ハンドルとブレーキの操作が困難になります。安全を確認した上で、すみやかに道路脇に停車してください。

エンジンスイッチを切りかえるには

ブレーキペダルを踏まずにエンジンスイッチを押すと、モードを切りかえることができます。(スイッチを押すごとにモードが切りかわります)

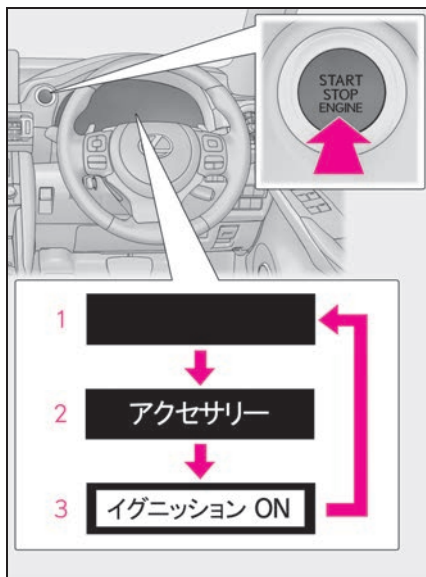

1 OFF※

非常点滅灯が使用できます。

2 アクセサリーモード

オーディオなどの電装品が使用できます。メーターに“アクセサリー”が表示されます。

3 イグニッション ON モード

すべての電装品が使用できます。メーターに“イグニッション ON”が表示されます。

※シフトレバーがP以外のときはアクセサリーモードになり、OFFになりません。

□ 知識

■ 自動電源 OFF 機能

シフトレバーがPにあるとき、20分以上アクセサリーモードか1時間以上イグニッション ON モード（エンジンがかかっていない状態）にしたままにしておくと、エンジンスイッチが自動で OFF になります。

ただし、自動電源 OFF 機能は、バッテ

リーあがりを完全に防ぐものではありません。エンジンがかかっていないときは、エンジンスイッチをアクセサリモード、またはイグニッション ON モードにしたまま長時間放置しないでください。

注意

■ バッテリーあがりを防止するために

- エンジンがかかっていないときは、エンジンスイッチをアクセサリモードまたはイグニッション ON モードにしたまま長時間放置しないでください。
- エンジンがかかっていないときに、メーターの“アクセサリ”または“イグニッション ON”の表示が消灯していない場合、エンジンスイッチが OFF になっていません。エンジンスイッチを OFF にしてから車両を離れてください。

注意

■ バッテリーあがりを防止するために

シフトレバーが P 以外でエンジンを停止させないでください。シフトレバーが P 以外でエンジンを停止させた場合、エンジンスイッチがアクセサリモードとなるため、そのまま放置するとバッテリーあがりの原因となります。

シフトレバーが P 以外でエンジンを停止したとき

シフトレバーが P 以外でエンジンを停止させた場合、エンジンは停止しますが、エンジンスイッチのモードは OFF になりません。次の手順で OFF にしてください。

- 1 パーキングブレーキがかかっていることを確認する
- 2 シフトレバーを P の位置にする
- 3 マルチインフォメーションディスプレイに“電源を Off してください”が表示されていることを確認し、エンジンスイッチを 1 回押す
- 4 マルチインフォメーションディスプレイの“電源を Off してください”の表示が消灯していることを確認する

オートマチックトランス ミッション

シフトポジションの使用目的について

シフトポジション	目的および状態
P	駐車またはエンジンの始動
R	後退
N	動力が伝わらない状態
D	通常走行 ※1
M	M モード走行 ※2 (→P.133)

※1 燃費向上や騒音の低減のために、通常は D ポジションを使用してください。

※2 M モードは任意のギヤ段に固定して走行することができます。

知識

■ リバース警告ブザー

シフトレバーを R に入れるとブザーが鳴り、R にあることを運転者に知らせます。

■ オートマチックトランスミッションの保護

トランスミッションフルードの温度が高くなると、マルチインフォメーションディスプレイに“AT オイル高温 取扱書を確認してください”が表示され、自動的にシフトアップします。レクサス販売店で点検を受けてください。

■ レーダークルーズコントロール（全車速追従機能付き）を使って走行しているとき

エンジブレーキを目的に次の操作を行っても、レーダークルーズコントロール（全車速追従機能付き）が解除されな

いためエンジブレーキは効きません。

● D ポジションでのレンジ選択走行中に 7、6、5 または 4 にレンジダウンしたとき (→P.132)

● D ポジションで走行中に走行モードをスポーツモードにしたとき (→P.233)

■ 急発進の抑制について（ドライブスタートコントロール）

→P.123

■ Gear Position 表示

マルチインフォメーションディスプレイでドライブインフォメーションの Gear Position を選択していると、シフトレバーが D ポジションまたは M ポジションのときに、現在選択されているギヤ段を表示します。（シフトレバーのポジションや走行状況によって表示が変化します）

■ AI-SHIFT

AI-SHIFT は、運転者の運転操作と走行状況により、自動的に適切なギヤ段に切りかえます。

AI-SHIFT は、シフトレバーを D ポジションにしているとき自動的に作動します（シフトレバーを M ポジションにする時機能が解除されます）。

警告

■ すべりやすい路面を走行するとき

急なアクセル操作や、シフト操作を行わないでください。エンジブレーキ力の急激な変化が横すべりやスピンの原因になりますので注意してください。

シフトレバーの動かし方

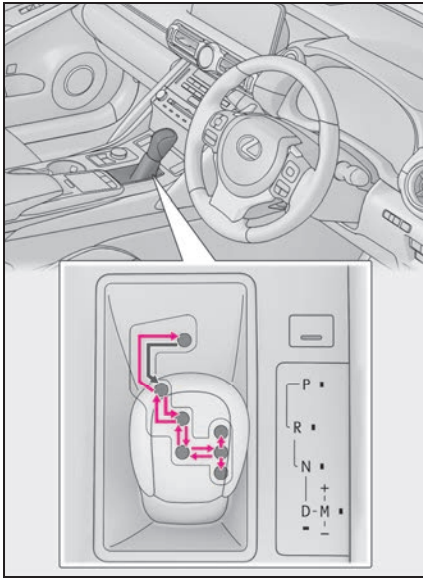

← エンジンスイッチがイグニッション ON モードの状態、ブレーキペダルを踏んだまま操作します。P と D のあいだの操作は、ブレーキペダルを踏み、車を完全に止めてから行ってください。

知識

■ シフトロックシステム

シフトロックシステムは、発進時のシフトレバーの誤操作を防ぐシステムです。エンジンスイッチがイグニッション ON モードでブレーキペダルを踏んだ状態でなければ、シフトレバーを P からシフトできません。

■ シフトレバーを P からシフトできないとき

ブレーキペダルを踏んでいることを確認してください。

ブレーキペダルを踏んだ状態でシフトレ

バーがシフトできない場合、シフトロックシステムなどの故障が考えられます。ただちにレクサス販売店で点検を受けてください。ただし一時的な処置として、次の方法でシフトレバーをシフトすることができます。

シフトロックの解除のしかた：

- 1 パーキングブレーキがかかっていることを確認する (→P.137)
- 2 エンジンスイッチを OFF にする
- 3 ブレーキペダルを踏む
- 4 マイナスドライバーなどを使ってカバーを取りはずす

傷が付くのを防ぐため、マイナスドライバーの先端に布などを巻いて保護してください。

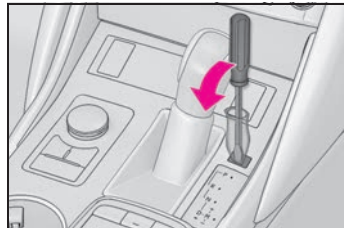

- 5 シフトロック解除ボタンを押す
ボタンを押しているあいだは、レバーをシフトできます。



警告

■ シフトロック解除時の事故を防ぐために

シフトロック解除ボタンを押すときは、必ずパーキングブレーキをかけブレーキペダルを踏んでください。

誤ってアクセルペダルを踏んでいると、シフトロック解除ボタンを押してシフトレバーを操作したときに、車が急発進して思わぬ事故につながり、重大な傷害におよぶか最悪の場合死亡につながるおそれがあります。

走行モードの選択

■ ドライブモード

→P.233

■ スノーモード

雪道など、すべりやすい路面での発進・走行するときに選択してください。

スノーモードスイッチを押す

通常走行モードにもどすときはスイッチをもう一度押します。

▶ Stop & Start システム非装着車

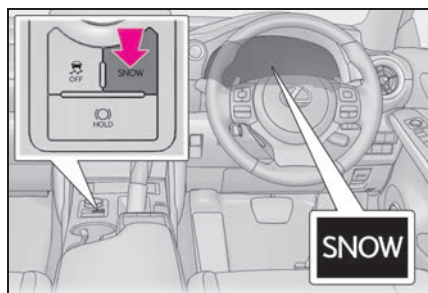

▶ Stop & Start システム装着車

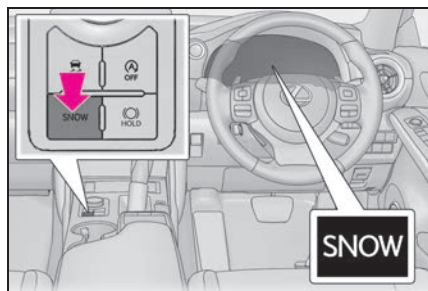

知識

■ スノーモードの自動解除

スノーモードを選択して走行後、エンジンを停止すると、自動的に通常走行モードに切りかわります。

D ポジションでのシフトレンジ選択

パドルシフトスイッチの“-”側または“+”側を操作すると、一時的にレンジを選択する走行へ切りかわります。

パドルシフトスイッチの“-”側を操作したとき、走行状態に適したエンジンブレーキ力を得られるレンジにダウンシフトします。

パドルシフトスイッチの“+”側を操作したときは、現在のギヤ段より一つ上のレンジにシフトアップします。

レンジを選択することで、使用するギヤ段の上限を制限し、高速ギヤ段への不要なシフトアップを抑えたり、エンジンブレーキ力を切りかえたりすることができます。

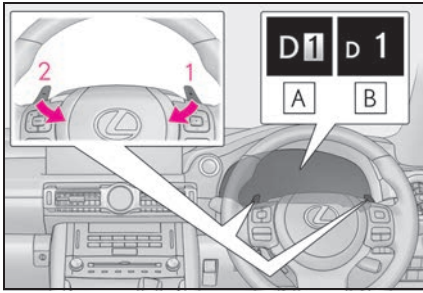

A F SPORT 以外

B F SPORT

- 1 シフトアップ
- 2 シフトダウン

D1 から D8 レンジのあいだで選択されているレンジがメーターに表示されます。通常走行にもどすときは、パドルシフトスイッチの“+”側を一定時間以上保持します。

■ シフトレンジ機能

メーター表示	機能
D2 ~ D8	スピードや走行条件に応じて、1 速から選択したギヤまで自動的にかわります。
D1	ギヤが1 速に固定されます。

シフトレンジの数字が小さい方がエンジンブレーキ力は大きくなります。

□ 知識

■ Dポジションでのレンジ選択の自動解除

次のとき、自動的に D ポジションでのレンジ選択が解除されます。

- 停車したとき
- アクセルペダルを一定時間以上踏み続けたとき
- シフトレバーを D 以外にしたとき

■ シフトダウン制限警告ブザー

安全や走行性能を確保するため、シフトダウン操作には制限があり、パドルシフトスイッチを操作してもシフトダウンできない場合があります。(このときブザーが2回鳴ります)

Mモードでのギヤ段選択

シフトレバーを M ポジションにすると、M モードに切りかわります。シフトレバーまたはパドルシフトスイッチの操作で思い通りのギヤ段を選択し、運転することができます。

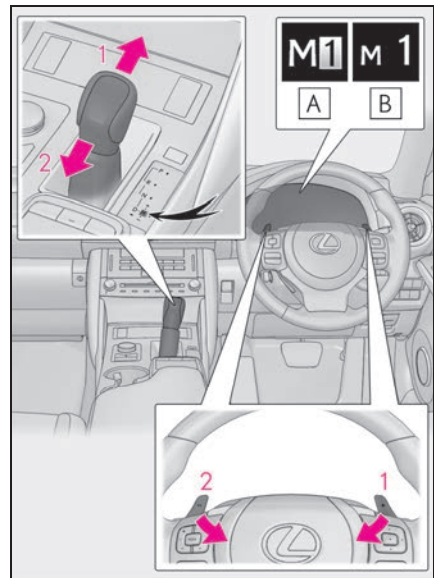

A F SPORT 以外

B F SPORT

- 1 シフトアップ
- 2 シフトダウン

シフトレバーまたはパドルシフトスイッチを操作することに1速ずつ変速します。M1 から M8 の中で選択したギヤ段に固定され、ギヤ段がメーターに表示されません。

Mポジションでは、次の場合を除いてシフトレバーまたはパドルシフトスイッチを操作しない限り、変速しません。

- 車速が低下した場合（シフトダウンのみ）
- オートマチックトランスミッションフルードやエンジン冷却水が低温の場合
- オートマチックトランスミッションフルードが高温の場合
- タコメーターの針がレッドゾーン（エンジンの許容回転数をこえている範囲）に達した場合

次の場合はシフトレバーまたはパドルシフトスイッチを操作しても変速しません。

- マルチインフォメーションディスプレイに“滑りやすい路面のためダウンシフトできません”と表示されている場合
- 車速が低い場合（シフトアップのみ）

知識

■ シフトダウン制限警告ブザー

安全や走行性能を確保するため、シフトダウン操作には制限があり、シフトレバーを操作してもシフトダウンできない場合があります。（このときブザーが2回鳴ります）

方向指示レバー

操作のしかた

レバーは操作したあと、すぐにもとの位置にもどります。

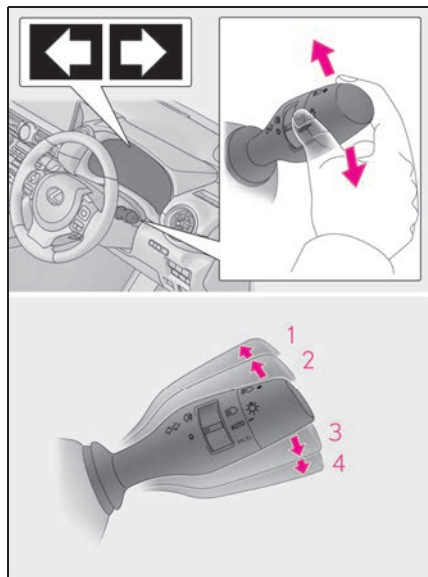

- 1 左折
- 2 左側へ車線変更
（レバーを途中まで動かして離す）
左側方向指示灯が5回点滅します。
- 3 右側へ車線変更
（レバーを途中まで動かして離す）
右側方向指示灯が5回点滅します。
- 4 右折

■ 右左折後に方向指示灯の点滅が停止しない場合や、点滅を中止させたいとき

レバーを逆方向の**2**または**3**の位置に操作してください。レバーを**1**または**4**の位置まで操作すると、選択した方向指示灯が点滅します。

 知識

■ 作動条件

エンジンスイッチがイグニッション ON
モードのとき

■ 表示灯の点滅が異常に速くなったとき
すべての方向指示灯が点滅しているか、
確認してください。(→P.298)

すべての方向指示灯が点滅しているのに
点滅が異常に速いときは、レクサス販売
店で点検を受けてください。

電動パーキングブレーキ

自動または手動でパーキングブ
レーキをかける・解除することが
できます。

オートモードのときは、シフトレ
バーの操作に応じてパーキングブ
レーキが自動で作動します。また、
オートモードのときでも手動で
パーキングブレーキをかける・解
除することができます。

操作のしかた

■ マニュアルモード

手動でパーキングブレーキをかけ
る・解除することができます。

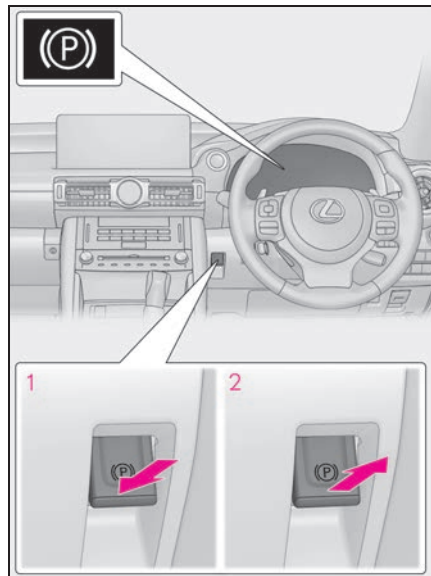

- 1 スイッチを押し、パーキングブ
レーキをかける

作動後、パーキングブレーキ表示灯が点
灯します。

緊急時、走行中にパーキングブレーキを

かける必要があるときは、スイッチを押し続けてください。

2 スイッチを引き、パーキングブレーキを解除する

- ・ブレーキペダルを踏みながら操作してください。
- ・パーキングブレーキ自動解除機能により、アクセルペダルを踏むことでパーキングブレーキを解除することができます。アクセルペダルを踏むときはゆっくり踏んでください。

解除後、パーキングブレーキ表示灯が消灯します。

パーキングブレーキ表示灯が点滅した場合は、再度スイッチを操作してください。(→P.321)

■ オートモードを ON にする

停車中に、“EPB シフト連動機能 ON” がマルチインフォメーションディスプレイに表示されるまでスイッチを押し続ける

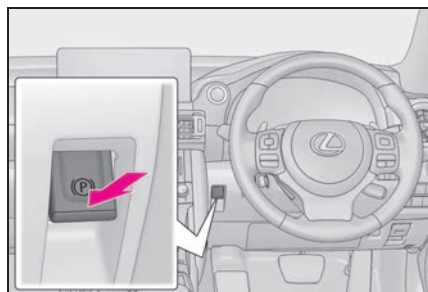

オートモードを ON にすると、パーキングブレーキが次のように作動します。

- シフトレバーをPからP以外にすると、パーキングブレーキが解除され、パーキングブレーキ表示灯が消灯します。
- シフトレバーをP以外からPにすると、パーキングブレーキがかか

り、パーキングブレーキ表示灯が点灯します。

シフトレバーは、停車した状態でブレーキペダルを踏みながら操作してください。

■ オートモードを OFF にする

停車中に、“EPB シフト連動機能 OFF” がマルチインフォメーションディスプレイに表示されるまでスイッチを引き続ける

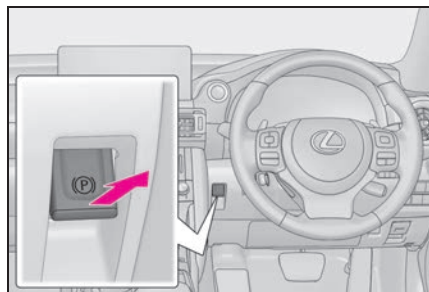

□ 知識

■ パーキングブレーキの作動

- エンジンスイッチがイグニッション ON モード以外では、パーキングブレーキスイッチによる解除はできません。
- エンジンスイッチがイグニッション ON モード以外では、オートモードによる作動（かける・解除する）はできません。

■ パーキングブレーキ自動解除機能について

アクセルペダルをゆっくりと踏むとパーキングブレーキが自動で解除されます。次の条件をすべて満たすと自動解除機能が作動します。

- 運転席ドアが閉じている
- 運転席シートベルトを着用している
- シフトレバーが前進もしくは後退の位置にある
- エンジン警告灯やブレーキ警告灯が消

灯している

アクセルペダルを踏んでもパーキングブレーキが解除しない場合は、手で解除してください。

■パーキングブレーキ自動作動機能について

次の条件をすべて満たしたとき、パーキングブレーキが作動します。

- ブレーキを踏んでいない
- 運転席ドアが開いている
- 運転席のシートベルトを着用していない
- シフトレバーがPもしくはN以外の位置にある
- エンジン警告灯やブレーキ警告灯が消灯している

■マルチインフォメーションディスプレイに“EPB が連続で操作されましたしばらくお待ちください”が表示されたときは

短時間に作動をくり返すと、システムの過熱防止のために作動制限することがあります。その場合は、操作を控えてください。1分程度でもとの状態にもどります。

■マルチインフォメーションディスプレイに“EPB 動作が途中で停止しました”または“EPB 現在使用できません”が表示されたときは

パーキングブレーキスイッチを操作してください。何度か操作しても表示が消えない場合は、システムに異常があるおそれがあります。ただちにレクサス販売店で点検を受けてください。

■パーキングブレーキの作動音

パーキングブレーキが作動するとき、モーターの音（“ウィーン”という音）が聞こえることがあります。異常ではありません。

■パーキングブレーキ表示灯について

- パーキングブレーキをかけたとき、エンジンスイッチのモードによって、次のようにパーキングブレーキ表示灯が点灯します。
イグニッション ON モード：パーキングブレーキを解除するまで点灯します。
イグニッション ON モード以外：約 15 秒間点灯します。

- パーキングブレーキをかけた状態でエンジンスイッチを OFF にしたとき、パーキングブレーキ表示灯が約 15 秒間点灯したままになりますが、異常ではありません。

■駐車するとき

→P.243

■パーキングブレーキ未解除警告ブザー

パーキングブレーキをかけたまま走行すると、警告ブザーが鳴り、マルチインフォメーションディスプレイに“EPB がロックされています”が表示されます。

■警告メッセージ・警告ブザーについて

操作に関して注意が必要な場合や、システムに異常が発生したときには、警告メッセージ・警告ブザーで注意をうながします。マルチインフォメーションディスプレイに警告メッセージが表示されたときは、表示された画面の指示に従ってください。

■ブレーキ警告灯が点灯したとき

→P.316

■冬季のパーキングブレーキの使用について

→P.242

警告

■ 駐車するとき

お子さまだけを車の中に残したままにしないでください。お子さまが誤ってパーキングブレーキを解除し、車が動き出して思わぬ事故につながり、重大な傷害におよぶか、最悪の場合死亡につながるおそれがあります。

注意

■ 駐車するとき

車から離れるときは、シフトレバーをPにし、パーキングブレーキをかけて、車が動かないことを確認してください。

■ システムに異常が発生したら

安全な場所に車を止め、警告表示を確認してください。

■ 故障などでかかったままになったとき

パーキングブレーキがかかったまま走行すると、ブレーキ部品が過熱し、ブレーキの効きが悪くなったり、早く摩擦耗したりするおそれがあります。ただちにレクサス販売店で点検を受けてください。

ブレーキホールド

シフトレバーがD・MまたはNでブレーキホールドシステムがONのとき、ブレーキペダルを踏んで停車するとブレーキがかかったまま保持されます。シフトレバーがDまたはMのとき、アクセルペダルを踏むと同時に解除され、スムーズに発進できます。

システムを作動させるには

スイッチを押して、ブレーキホールドシステムをONにする

ブレーキホールドスタンバイ表示灯（緑）

Aが点灯します。ブレーキ保持中はブレーキホールド作動表示灯（黄）**B**が点灯します。

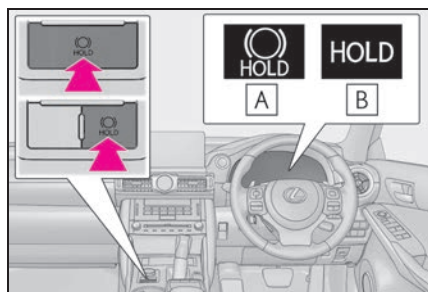

知識

■ システムの作動条件

次のときはブレーキホールドシステムをONにできません。

- 運転席ドアが閉まっていない
- 運転席シートベルトを着用していない
- パーキングブレーキがかかっている

ブレーキホールドシステムがONのときに上記いずれかを検出したときは、シス

テムが OFF になり、ブレーキホールドスタンバイ表示灯（緑）が消灯します。ブレーキ保持中に検出した場合は、さらに警告音と共にマルチインフォメーションディスプレイにメッセージが表示され、自動的にパーキングブレーキがかかります。

■ ブレーキ保持について

- ブレーキ保持中にブレーキペダルが踏まれていない状態が約 3 分継続すると、自動的にパーキングブレーキがかかります。このときはブザーが鳴り、マルチインフォメーションディスプレイにメッセージが表示されます。
- 急坂路ではブレーキ保持できないことがあります。その場合運転者が、ブレーキをかける必要があります。このときブザーが鳴り、マルチインフォメーションディスプレイにメッセージが表示されます。表示された画面の指示に従ってください。
- ブレーキ保持中にシステムを OFF にするときは、ブレーキペダルをしっかり踏み、もう一度スイッチを押してください。

■ ブレーキ保持中にパーキングブレーキが自動的にかかったとき

発進時は次のいずれかの操作でパーキングブレーキを解除してください。

- 運転席シートベルトを着用した状態でアクセルペダルを踏む
- ブレーキペダルを踏みながら、パーキングブレーキスイッチを操作して手動で解除する

操作したあとパーキングブレーキ表示灯が消灯したことを確認してください。

(→P.135)

■ レクサス販売店で点検が必要なとき

ブレーキホールドシステムの作動条件を満たしているときに、ブレーキホールド

スイッチを押してもブレーキホールドスタンバイ表示灯（緑）が点灯しないときはシステムの異常が考えられます。ただちにレクサス販売店で点検を受けてください。

■ マルチインフォメーションディスプレイに“BrakeHold 故障”が表示されたときは

システムに異常があるおそれがあります。ただちにレクサス販売店で点検を受けてください。

■ 警告メッセージ・警告ブザーについて

操作に関して注意が必要な場合や、システムに異常が発生したときには、警告メッセージ・警告ブザーで注意をうながします。マルチインフォメーションディスプレイに警告メッセージが表示されたときは、表示された画面の指示に従ってください。

■ ブレーキホールド作動表示灯（黄）が点滅したときは

→P.321

警告

■ 急坂路では

急坂路でブレーキホールドシステムを使用するときは注意してください。急坂路ではブレーキホールドシステムにてブレーキを保持できないことがあります。

■ すべりやすい路面では

タイヤのグリップ限界をこえて停車させることはできません。すべりやすい路面での使用は控えてください。

**■ 駐車するとき**

ブレーキホールドは長時間駐車するための機能ではありません。ブレーキ保持中にエンジンスイッチを OFF にすると、保持が解除されて車が動き出す場合があります。エンジンスイッチを操作するときは、ブレーキペダルを踏み、シフトレバーを P にして、パーキングブレーキをかけてください。

ランプスイッチ

自動または手でヘッドランプなどを点灯・消灯できます。

点灯のしかた

次のように  スイッチを操作すると、ランプが点灯します。

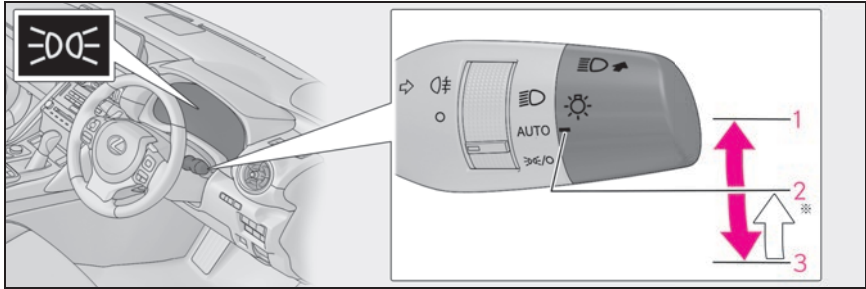

※ スイッチを **3**  の位置へ操作し手を離すと、自動的に **2** **AUTO** の位置へ戻ります。



ポジション	点灯状態	
	周囲が明るいとき	周囲が暗いとき
1 	ヘッドランプ・スモールランプが点灯	
2 AUTO ※1	LED デイライト (→P.142) が点灯	ヘッドランプ・スモールランプが点灯
3  ※1	スモールランプが点灯	スモールランプが点灯 ※2

上記の表のスモールランプは、車幅灯・尾灯・インストルメントパネルランプを意味します。

※1 操作するたびに、**2** **AUTO** による点灯状態と **3**  による点灯状態が切りかわります。

※2 停車中のみ点灯可能。車両を発進させると **2** **AUTO** による点灯状態に切りかわります。

消灯のしかた

 スイッチを **3**  の位置で 1 秒以上保持すると、次のように作動します。

消灯中に **1**  か **3**  の位置へ操作すると消灯状態が解除されます。

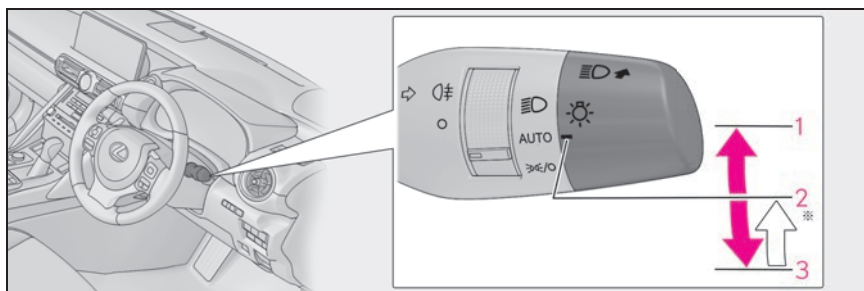

※ スイッチを **3**  の位置へ操作し手を離すと、自動的に **2** AUTO の位置へ戻ります。

ポジション	点灯状態	
	周囲が明るいとき	周囲が暗いとき
3 	ヘッドランプ・スモールランプ・LED デイライト (→P.142) が消灯	ヘッドランプ・スモールランプが消灯 ※

※ 停車中のみ消灯可能。車両を発進させると消灯状態が解除されます。

知識

■ AUTO モードの作動条件

エンジンスイッチがイグニッション ON モードのとき

■ LED デイライト

日中での走行時、自車が他の運転者から見えやすくなるように、エンジン始動後、パーキングブレーキを解除して、ランプスイッチを AUTO にすると、LED デイライトが自動で点灯します。(車幅灯より明るく点灯します。)

LED デイライトは夜間の使用を意図した

ものではありません。

■ 自動で点灯/消灯する明るさについて

周囲の明るさに応じて自動的にランプが点灯/消灯します。日中走行中でも周囲の環境や明るさによって、ヘッドランプが自動点灯する場合があります。

■ ライトセンサー

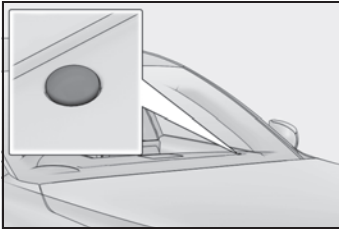

センサーの上にものを置いたり、センサーをふさぐようなものをウインドウガラスに貼らないでください。周囲からの光がさえぎられると、自動点灯・消灯機能が正常に働かなくなります。



■ ランプ消し忘れ防止機能

エンジンスイッチをアクセサリモードまたは OFF にして運転席ドアを開けるとすべてのランプが自動的に消灯します。

再びランプを点灯する場合は、エンジンスイッチをイグニッション ON モードにするか、一度ランプスイッチを AUTO にし

てから  または  の位置にします。

■ ランプ消し忘れ警告ブザー

ヘッドランプ・尾灯が点灯している状態で運転席ドアを開けると、ランプ類の消し忘れを警告するブザーが鳴ります。

■ オートレベリングシステム

通行人や対向車がまぶしくないように、乗車人数・荷物の量などによる車の姿勢の変化に合わせて、ヘッドランプの光軸を自動で調整します。

■ カスタマイズ機能

機能の一部は、設定を変更することができます。(→P.364)



注意

■ バッテリーあがりを防止するために

エンジンを停止した状態でランプ類を長時間点灯しないでください。

ハイビームにするには

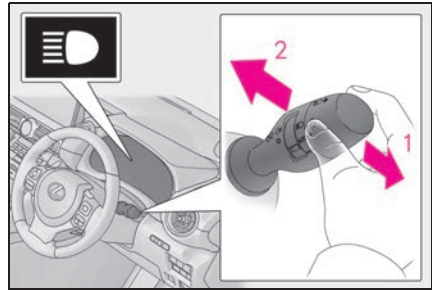

1 ヘッドランプ点灯時ハイビームに切りかえ

レバーをもとの位置へもどすとロービームにもどります。

2 レバーを引いているあいだ、ハイビームを点灯

ランプが消灯していても、ハイビームが点灯します。レバーを離すと、ロービームにもどる、または消灯します。

AHB（オートマチックハイビーム）

オートマチックハイビームは、フロントウインドウガラス上部に設置されたカメラセンサーにより前方車両のランプや街路灯などの明るさを判定し、自動的にハイビームとロービームを切りかえます。

警告

■安全にお使いいただくために

オートマチックハイビームを過信しないでください。運転者は常に自らの責任で周囲の状況を把握し、安全運転を心がけ、必要に応じて手でハイビームとロービームを切りかえてください。

■オートマチックハイビームの誤作動を防ぐために

荷物を積み過ぎないでください。

オートマチックハイビームを使うには

- 1 オートマチックハイビームスイッチを押す

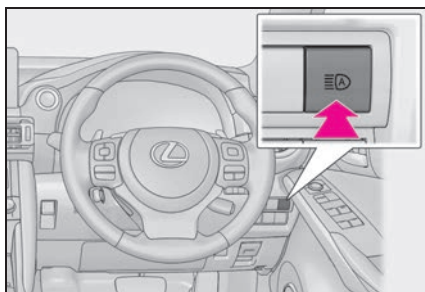

- 2 ランプスイッチを  または AUTO の位置にする

レバーがロービームの位置にあるとき、

オートマチックハイビームが作動し、オートマチックハイビーム表示灯が点灯します。

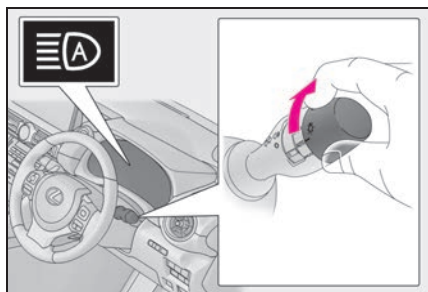

知識

■ハイビームとロービームの自動切りかえ条件

- 次の条件をすべて満たすと、ハイビームを点灯します。
 - ・ 車速が約 30km/h 以上
 - ・ 車両前方が暗い
 - ・ 前方にランプを点灯した車両がない
 - ・ 前方の道路沿いの街路灯の光が少ない
- 次の条件のいずれかのときはロービームが点灯します。
 - ・ 車速が約 25km/h 以下
 - ・ 車両前方が明るい
 - ・ 前方車両がランプを点灯している
 - ・ 前方の道路沿いの街路灯の光が多い

■カメラセンサーの検知について

- 次の状況では、ハイビームが自動でロービームに切りかわらない場合があります。
 - ・ 見通しの悪いカーブで対向車と突然すれ違ったとき
 - ・ 他車が前方を横切ったとき
 - ・ 連続するカーブや中央分離帯、街路樹などで前方車両が見え隠れするとき
 - ・ 前方車両が離れた車線から接近してきたとき
 - ・ 前方車両が無灯火のとき
- 前方車両のフォグランプにより、ハイ

ビームがロービームに切りかわる場合があります。

- 街路灯や信号・広告などの照明、または標識・看板などの反射物によりハイビームがロービームに切りかわる場合や、ロービームが継続する場合があります。
- 次の原因により、ハイビームとロービームの切りかえのタイミングが変化する場合があります。
 - ・ 前方車両のランプの明るさ
 - ・ 前方車両の動きや向き
 - ・ 前方車両のランプが片側のみ点灯しているとき
 - ・ 前方車両が二輪車するとき
 - ・ 道路の状態（勾配やカーブ、路面状況など）
 - ・ 乗車人数や荷物の量
- ハイビームとロービームが運転者の感覚に合わず切りかわる場合があります。
- 自転車などの軽車両は検知しない場合があります。
- 次状況では、周囲の明るさが正確に検知されず、ハイビームが歩行者や前方車両などの迷惑になる場合や、ロービームが継続する場合があります。このような場合は、手でハイビームとロービームを切りかえてください。
 - ・ 悪天候時（霧・雪・砂嵐・大雨など）
 - ・ フロントウインドウガラスが汚れているときや、曇っているとき
 - ・ フロントウインドウガラスにひび割れや破損があるとき
 - ・ カメラセンサーが変形しているときや、汚れているとき
 - ・ カメラセンサーが極端に高温になっているとき
 - ・ 周囲にヘッドランプや尾灯などに似た光があるとき
 - ・ 前方車両のランプが無灯火のときや、ランプに汚れや変色があつたり光軸がずれているとき

- ・ 先行車から水・雪・土埃などの巻き上げがあるとき
- ・ 急激な明るさの変化が連続するとき
- ・ 起伏や段差が多い道路を走行しているとき
- ・ カーブが多い道路を走行しているとき
- ・ 車両前方に標識やミラーのように光を強く反射するものがあるとき
- ・ コンテナなど、先行車の後部が光を強く反射するとき
- ・ 自車のヘッドランプが破損または汚れているとき
- ・ バンクやけん引などにより車両が傾いているとき
- ・ ハイビームとロービームをひんぱんに切りかえているとき
- ・ ハイビームの使用に問題がある、または他の運転者・付近の歩行者の迷惑になると思われるとき

手動切りかえのしかた

■ ハイビームへの切りかえ

レバーを前方へ押し

オートマチックハイビーム表示灯が消灯し、ハイビーム表示灯が点灯します。

オートマチックハイビームにもどすには、レバーをもとの位置にもどします。

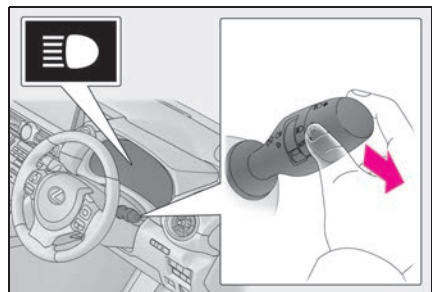

■ ロービームへの切りかえ

オートマチックハイビームスイッチを押す

オートマチックハイビーム表示灯が消灯

します。

オートマチックハイビームにもどすには、再度スイッチを押します。

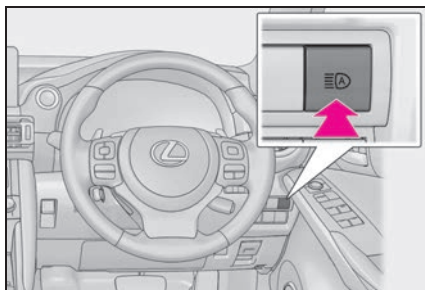

■ 一時的なロービームへの切りかえ

レバーを手前に引き、もとの位置にもどす

レバーを引いているあいだはハイビームが点灯しますが、レバーがもとの位置にもどるとしばらくのあいだロービームが点灯します。その後、再度オートマチックハイビームが作動します。

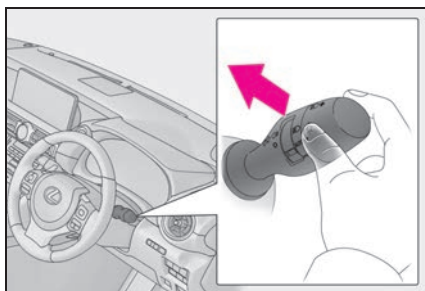

□ 知識

■ 一時的なロービームへの切りかえについて

ハイビームの使用に問題がある、または他の運転者・付近の歩行者の迷惑になると思われるときに使用します。

フォグランプスイッチ★

★：グレード、オプションなどにより、装備の有無があります。

雨や霧などの悪天候下での視界を確保します。

リアフォグランプを点灯のしかた

☞ リアフォグランプを点灯する

手を離すと ○ の位置までもどります。

再度操作すると、消灯します。

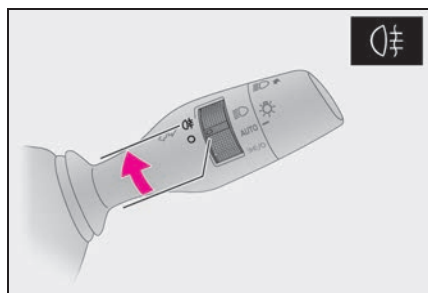

□ 知識

■ 点灯条件

ヘッドランプまたは車幅灯が点灯しているときに使用できます。

■ リアフォグランプについて

- リアフォグランプが点灯しているときは、メーター内の表示灯が橙色に点灯します。
- 雨や霧などで視界が悪いときに後続車に自分の車の存在を知らせるために使用します。

視界が悪いとき以外に使用すると後続車の迷惑になる場合があります。必要なとき以外は使用しないでください。

ワイパー＆ウォッシャー

レバー操作で、ワイパーの作動を自動/手動に切りかえたり、ウォッシャーを作動させたりすることができます。

⚠ 注意

■ フロントウインドウガラスが乾いているとき

ワイパーを使わないでください。
ガラスを傷付けるおそれがあります。

操作のしかた

次のように  レバーを操作すると、ワイパーまたはウォッシャーが作動します。レバーは操作したあと、すぐにもとの位置にもどります。

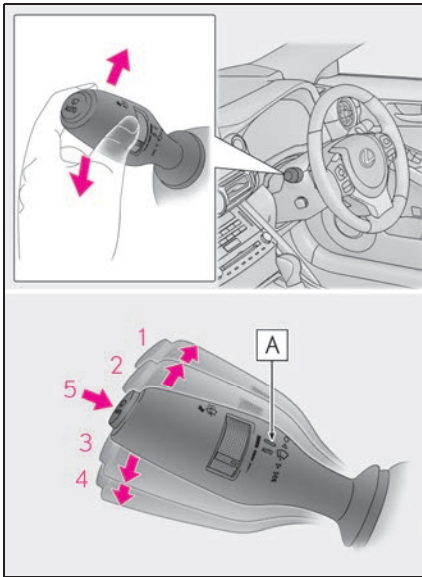

- 1 ○ レバーを2段階上げる
- 2 △ レバーを1段階上げる

- 3 ▽ レバーを1段階下げる
- 4 ≡ レバーを2段階下げる
- 5  AUTO モード ON/OFF スイッチ

雨滴量や車速に応じてワイパーが作動する AUTO モードの ON/OFF を切りかえます。

AUTO モードのときは、AUTO モード表示灯 **A** が点灯します。

操作前の状態によって、レバーを操作したときのワイパー作動は次のように切りかわります。

▶ 操作前の状態：停止

操作する位置	作動
○	一時作動
△	一時作動
▽	低速作動
≡	高速作動

▶ 操作前の状態：低速作動

操作する位置	作動
○	停止
△	停止
▽	高速作動
≡	高速作動

▶ 操作前の状態：高速作動

操作する位置	作動
○	停止
△	低速作動
▽	変化なし
≡	変化なし

▶ 操作前の状態：AUTO モード（間欠作動）

操作する位置	作動
○	停止
△	一時作動※ ¹
▽	低速作動※ ²
≡	高速作動※ ²

※¹一時作動後、AUTO モードにもどります。

※²AUTO モードは解除されます。

▶ 操作前の状態：AUTO モード（連続作動）

操作する位置	作動
○	停止
△	変化なし
▽	低速作動※
≡	高速作動※

※ AUTO モードは解除されます。

AUTO モードのときは、次のようにツマミをまわして、雨滴センサーの感度を調整できます。

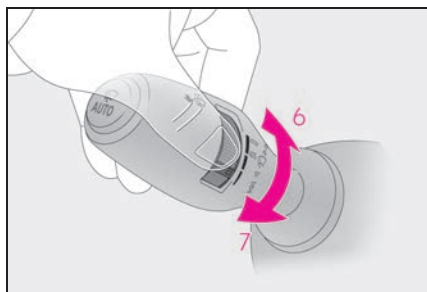

6 雨滴センサーの感度調整（高）

7 雨滴センサーの感度調整（低）

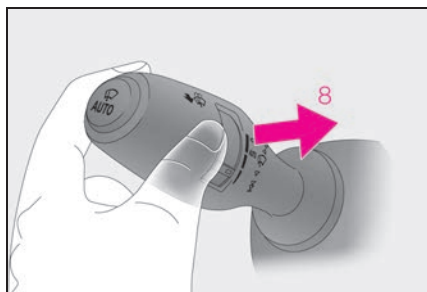

8  ウォッシャー液を出す

レバーを手前に引くとワイパーと連動してウォッシャーが作動します。

ヘッドランプクリーナー装着車：
エンジンスイッチがONモードの状態
でヘッドランプが点灯しているとき、5回
手前に引くごとにヘッドランプクリー
ナーが作動します。

間欠時間調整式ワイパーへの切りかえ

雨滴量や車速に関係なく間欠作動する、間欠時間調整式ワイパーとして使用することができます。停車中で、ワイパーが停止状態のときに切りかえることができます。AUTO モードのとき、または間欠作動中は切りかえることができません。

 ボタンを AUTO モード表示灯の点滅が終わるまで押し続ける

もう一度 AUTO モード表示灯の点滅が終わるまで押し続けるともともにもどります。

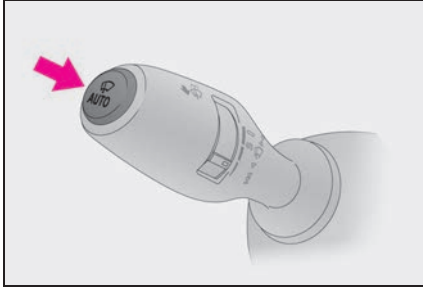

■ 間欠時間調整式ワイパーの作動

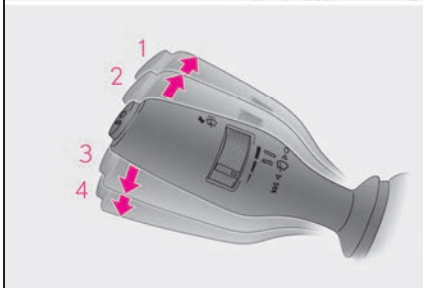
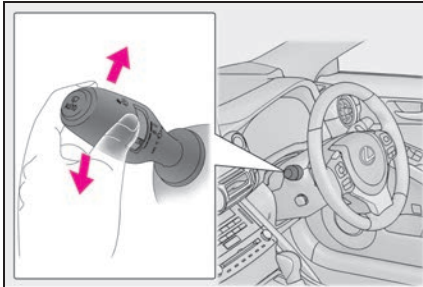

- 1 ○ レバーを 2 段階上げる
- 2 △レバーを 1 段階上げる
- 3 ▽レバーを 1 段階下げる
- 4 ≡ レバーを 2 段階下げる

操作前の状態によって、レバーを操作したときのワイパー作動は次のよ

うに切りかわります。

▶ 操作前の状態：停止

操作する位置	作動
○	一時作動
△	一時作動
▽	間欠作動
≡	高速作動

▶ 操作前の状態：間欠作動

操作する位置	作動
○	停止
△	停止
▽	低速作動
≡	高速作動

▶ 操作前の状態：低速作動

操作する位置	作動
○	停止
△	間欠作動
▽	高速作動
≡	高速作動

▶ 操作前の状態：高速作動

操作する位置	作動
○	停止
△	低速作動

操作する位置	作動
▽	変化なし
≡	変化なし

間欠作動を選択しているとき、間欠時間を調整することができます。

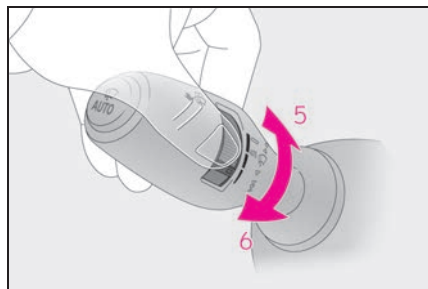

5 間欠ワイパーの作動頻度（増）

6 間欠ワイパーの作動頻度（減）

車速が高くなると、作動頻度が増えます。

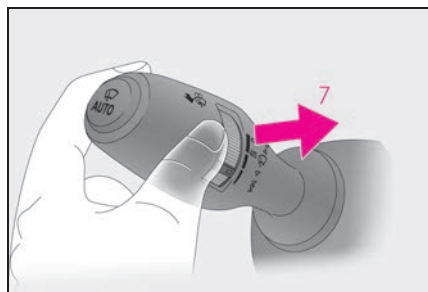

7  ウォッシャー液を出す

レバーを手前に引くとワイパーと連動してウォッシャーが作動します。

ヘッドランプクリーナー装着車：

エンジンスイッチが ON モードの状態
でヘッドランプが点灯しているとき、5 回
手前に引くごとにヘッドランプクリー
ナーが作動します。

知識

■ 作動条件

エンジンスイッチがイグニッション ON
モードのとき

■ 液だれ防止作動

ウォッシャー液を噴射するとワイパーが
数回作動し、その後、液だれ防止のため
にさらに 1 回作動します。

ただし、走行中は液だれ防止作動は働き
ません。

■ 車速による作動への影響

- 停車中は間欠時間調整式ワイパーの間
欠時間がかわります。

- 低速作動選択時は停車時のみ間欠作動
へ切りかわります。

（雨滴センサーの感度調整が最高に調整
されているときは、低速作動を続けま
す）

■ 雨滴感知センサー

- 雨滴感知センサーが雨滴量を判定しま
す。

光学センサーを使用しているため、フ
ロントウインドウガラスに朝日や夕日
が断続的にあたるときや、虫などで汚
れたときに、正しく作動しないことが
あります。



- エンジンスイッチがイグニッション ON
モードのときに AUTO モードにすると、
動作確認のためワイパーが 1 回作動し
ます。

- 雨滴感知センサーの温度が 85℃ 以上ま
たは -30℃ 以下のときは、AUTO 作

動しないことがあります。その場合は、AUTO モード以外でワイパーを使用してください。

■ワイパーが一時作動しているとき

 を押しても AUTO モードに切りかわりません。

■ウォッシャー液が出ないとき

ウォッシャー液量が不足していないのにウォッシャー液が出ないときは、ノズルのつまりを点検してください。

警告

■AUTO モード時のワイパー作動について

AUTO モードでは、センサーにふれたり、フロントウインドウガラスに振動があるなどの要因で不意にワイパーが動くおそれがあります。ワイパーで指などを挟まないように注意してください。

■ウォッシャー使用時の警告

寒冷時はフロントウインドウガラスが暖まるまでウォッシャー液を使用しないでください。ウォッシャー液がフロントウインドウガラスに凍りつき、視界不良を起こして思わぬ事故につながり、重大な傷害におよぶか、最悪の場合死亡につながるおそれがあります。

注意

■ウォッシャー液が出ないとき

ウォッシャースイッチを操作し続けしないでください。
ポンプが故障するおそれがあります。

■ノズルがつまったとき

ノズルがつまったときはレクサス販売店へご連絡ください。
ピンなどで取り除かないでください。
ノズルが損傷するおそれがあります。

給油口の開け方

給油する前に

- ドアとドアガラスを閉め、エンジンスイッチを OFF にしてください。
- 燃料の種類を確認してください。



知識

■ 燃料の種類について

- 無鉛プレミアムガソリン（無鉛ハイオク）

警告

■ 給油するとき

次のことを必ずお守りください。お守りいただかないと火災を引き起こすなど、重大な傷害におよぶか、最悪の場合死亡につながるおそれがあります。

- 給油前にボデーなどの金属部分にふれて体の静電気を除去してください。除去したあとは給油が完了するまで、車内にもどったり、他の人やものにふれないでください。また、給油口に静電気を除去していない人を近付けないでください。静電気を帯電した人が給油口に近付くと、放電による火花で燃料に引火するおそれがあります。
- キャップはツマミ部分を持ち、ゆっくりと開けてください。また、キャップをゆるめたときに、“シュー” という音がする場合は、その音が止まるまでキャップを保持してください。すぐに開けると、気温が高いときなどに、給油口から燃料が噴き出るおそれがあります。

- 気化した燃料を吸わないようにしてください。燃料の成分には、有害物質を含んでいるものもあります。
- 喫煙しないでください。
- 給油口にノズルを確実に挿入してください。
- 継ぎ足し給油をしないでください。
- 正常に給油できない場合は、スタンドの係員を呼んで指示に従ってください。

注意

■ 給油するとき

指定のガソリンを使用してください。

指定以外のガソリン（無鉛レギュラーガソリン）や他の燃料（粗悪ガソリン・軽油・灯油・高濃度アルコール含有燃料）を使用したり、燃料をこぼしたりしないでください。

次のような状態になるおそれがあります。

- エンジンの始動性が悪くなる
- エンジンからの異音や振動など（ノッキング）が発生する
- エンジン出力が低下する
- 排気制御システムが正常に機能しない
- 燃料系部品が損傷する
- 塗装が損傷する

給油口を開けるには

- 1 ドアが解錠された状態で、給油扉の車両後端の中央部分を押し
“カチツ” と音がするまで押し、手を離すと給油扉が少し開きます。その後、

手で全開にします。

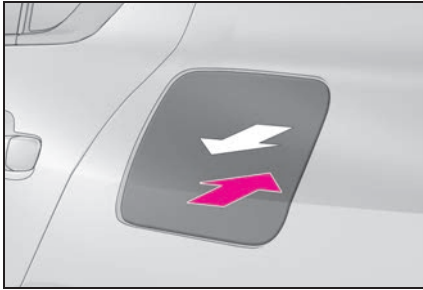

- 2 キャップをゆっくりまわして開け、ホルダーにはめ込む

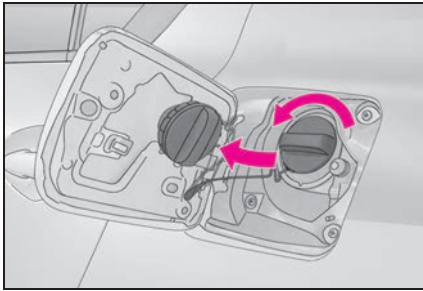

 知識

■ 給油扉が開かないとき

→P.345

給油口の閉め方

- 1 キャップを“カチッ”と音がするまでまわして閉める

手を離すと、キャップが逆方向に少しも

どります。

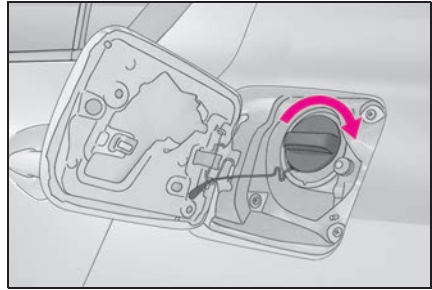

- 2 給油扉を閉め、給油扉の車両後端の中央部分を“カチッ”と音がするまで押す

ドアを施錠すると給油扉も施錠されます。

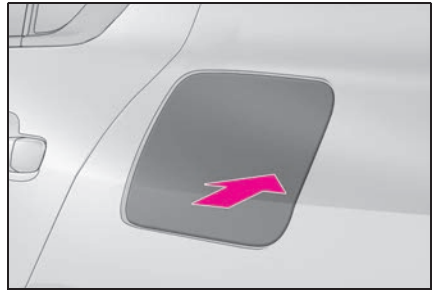

 知識

■ 給油扉の施錠について

次の場合、ドアが施錠されても給油扉は施錠されません。

- 室内のドアロックスイッチで施錠したとき
- シフト操作連動ドアロックまたは車速感応オートドアロックで施錠されたとき (→P.90)
- ドアを施錠したあとに給油扉を閉めたとき

 **警告****■ キャップが正常に閉まらないとき**

必ずレクサス販売店へご連絡ください。
正常に閉まらないキャップをそのまま
使用したり、純正品以外のキャップを
使用すると、火災などを引き起こし、
重大な傷害におよぶか、最悪の場合死
亡につながるおそれがあります。

Lexus Safety System +

Lexus Safety System + は、次の運転支援装置によって運転者を補助し、安全で快適なドライブを支援します。

運転支援装置

- PCS（プリクラッシュセーフティ）
→P.160
- LTA（レーントレーシングアシスト）
→P.170
- AHB（オートマチックハイビーム）
→P.144
- RSA（ロードサインアシスト）
→P.179
- レーダークルーズコントロール（全車速追従機能付き）
→P.182
- 先行車発進告知機能
→P.192

警告

■ Lexus Safety System + について

Lexus Safety System + は運転者の安全運転を前提としたシステムであり、事故被害や運転負荷の軽減に寄与することを目的としています。

本システムは認識性能・制御性能に限界があります。システムを過信せず、運転者は常に自らの責任で周囲の状況を把握し、安全運転を心がけてください。

前方センサー

フロントグリルとフロントウインドウガラスにある2種類のセンサーにより、各運転支援装置に必要な情報を認識します。

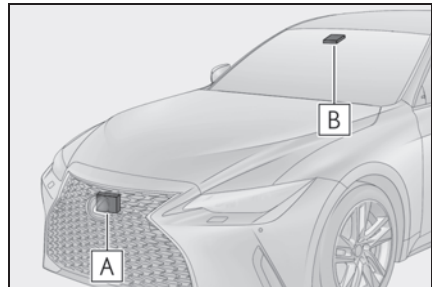

A レーダー

B 前方カメラ

警告

■ レーダーの故障や誤作動を防ぐために

次のことをお守りください。

お守りいただかないと、レーダーが正常に作動せず、思わぬ事故につながり、重大な傷害におよぶか、最悪の場合死亡につながるおそれがあります。

警告

- レーダーとレーダー専用カバーは常にきれいにしておく

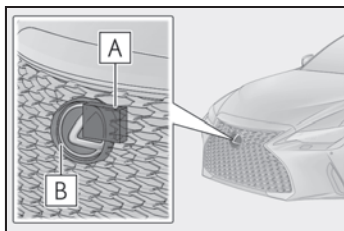

A レーダー

B レーダー専用カバー

レーダー前面やレーダー専用カバー前後面に汚れ・水滴・雪などが付着した場合は、取り除いてください。

お手入れをする際は、レーダーやレーダー専用カバーを傷付けないよう、やわらかい布を使ってください。

- レーダーやレーダー専用カバー周辺にアクセサリを付けたり、ステッカー（透明なものを含む）などを貼ったりしない

● レーダー周辺への強い衝撃を避ける
レーダー・フロントグリル・フロントバンパーに強い衝撃を受けた際は、必ずレクサス販売店で点検を受けてください。

- レーダーを分解しない
- レーダーやレーダー専用カバーを改造したり、塗装したりしない
- 次のようなときは、レーダーの再調整が必要です。詳しくはレクサス販売店にご相談ください。

- ・ レーダー・フロントグリルを脱着や交換したとき
- ・ フロントバンパーを交換したとき

■ 前方カメラの故障や誤作動を防ぐために

次のことをお守りください。

お守りいただかないと、前方カメラが正常に作動せず、思わぬ事故につながり、重大な傷害におよぶか、最悪の場合死亡につながるおそれがあります。

- フロントウィンドウガラスは常にきれいにしておく
 - ・ フロントウィンドウガラス外側に汚れ・油膜・水滴・雪などが付着した場合は、取り除いてください。
 - ・ フロントウィンドウガラスにガラスコーティング剤を使用しているも、前方カメラ前部に水滴などが付着した場合は、ワイパーでふき取ってください。
 - ・ フロントウィンドウガラス内側の前方カメラ取り付け部が汚れた場合は、レクサス販売店にご相談ください。
- フロントウィンドウガラスの前方カメラ前部（図に示す範囲内）にステッカー（透明なものを含む）などを貼り付けない

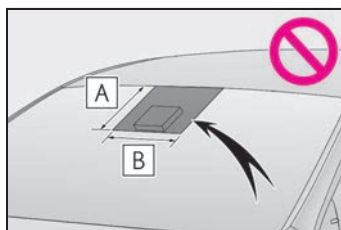

A フロントウィンドウガラス上端から前方カメラ下端より下約 1cm まで

B 約 20cm（前方カメラ中心から左右約 10cm）

警告

- 前方カメラ前部のフロントウインドウガラスが曇ったり、結露したり、凍結したりした場合は、エアコンの機能を使用する（フロントウインドウガラスの曇りを取るには：→P.251）
- 前方カメラ前部のフロントウインドウガラスの水滴をワイパーが正しくふき取れないときは、ワイパーゴムまたはワイパーブレードを交換する
- フロントウインドウガラスにフィルムを貼らない
- フロントウインドウガラスに傷・ひびなどが生じた場合は、そのまま放置せずに交換する

フロントウインドウガラスの交換後は、前方カメラの再調整が必要です。詳しくはレクサス販売店にご相談ください。

- 前方カメラに液体をかけない
- 前方カメラに強い光を照射しない
- 前方カメラのレンズを汚したり、傷を付けたりしない

フロントウインドウガラス内側を掃除するときは、ガラスクリーナーがレンズに付着しないようにしてください。また、レンズにはふれないでください。

レンズに汚れ・傷がある場合は、レクサス販売店にご相談ください。

- 前方カメラに強い衝撃を加えない
- 前方カメラの取り付け位置や向きを変更したり、取りはずしたりしない
- 前方カメラを分解しない
- インナーミラーなどの前方カメラ周辺部品や天井を改造しない

- ボンネット・フロントグリル・フロントバンパーに、前方カメラの視界をさえぎる可能性のあるアクセサリを取り付けない

詳しくはレクサス販売店にご相談ください。

- ルーフ上に全長の長い荷物（サーフボードなど）を積むときは、前方カメラの視界をさえぎらないようにする
- ヘッドランプなどのランプ類を改造しない



知識

■レーダーの取り扱い

レーダーセンサーは電波法の基準に適合しています。センサーに印字されているマークはその証明ですので消さないでください。また、製品を分解・改造すると罰せられることがあります。必ず日本国内でご使用下さい。

JP 01

■マルチインフォメーションディスプレイに警告メッセージが表示されたとき

前方センサーが一時的に作動しない、または異常があるおそれがあります。

●次の状況が改善されると警告メッセージが消え、作動可能状態になります。

対処を行っても警告メッセージが表示されたままの場合はレクサス販売店にご相談ください。

状況	対処法
前方カメラ周辺に汚れや付着物（曇り、結露、凍結などを含む）があるとき	ワイパーやエアコンの機能などを使って、汚れや付着物を取り除く（フロントウィンドウガラスの曇りを取るには：→P.251）
炎天下や極寒の環境など、前方カメラ周囲の温度などが作動条件外るとき	炎天下での駐車時など、前方カメラが高温のときは、エアコンでカメラ周辺の温度を下げる 特に駐車時に太陽光を反射するサンシェードなどをフロントウィンドウガラスに使用すると前方カメラが高温になりやすくなります。
	極寒での駐車時など、前方カメラが低温のときは、エアコンで前方カメラ周辺の温度を上げる
ボンネットが開いているときや、フロントウィンドウガラスの前方カメラ前部にステッカーが貼り付けられているときなど、前方カメラの前方がさえぎられているとき	ボンネットを閉じる、またはステッカーを剥がすなど、前方カメラの視界がさえぎられないようにする
“プリクラッシュセーフティ レーダー向き調整中 取扱書確認ください” が表示されたとき	レーダーおよびレーダー専用カバーに付着物がないか確認し、あった場合には取り除く

●次のときは周囲の環境が前方センサーの作動可能状態になれば警告メッセージが消えます。

周囲の環境が改善されたり、しばらく走行したりしても警告メッセージが表示されたままの場合はレクサス販売店にご相談ください。

・炎天下や極寒の環境など、レーダー周囲の温度などが作動条件外るとき

- ・ 暗闇・逆光・雪・霧など、前方カメラが周囲の状況を認識できないとき
- ・ 車両周辺の状況によってはレーダーが正しく周囲の環境を認識できないとき

その場合には “プリクラッシュセーフティ 現在使用できません 取扱書確認ください” が表示されます。

PCS（プリクラッシュセーフティ）

進路上の作動対象（→P.160）を前方センサーで検出し、衝突の可能性が高いとシステムが判断したときに、警報やブレーキ力制御により運転者の衝突回避操作を補助します。また、衝突の可能性がさらに高まったと判断したときは、自動的にブレーキを作動させることで、衝突回避を支援、あるいは衝突被害の軽減に寄与します。

必要に応じて、プリクラッシュセーフティのON / OFF や、警報タイミングを切りかえることができます。（→P.163）

システムの作動対象

システムは次のものを作動対象として検出しています。（機能によって、作動対象が異なります）

- 車両
- 自転車運転者
- 歩行者

機能一覧

■ 衝突警報

衝突の可能性が高いとシステムが判断したとき、“ピピピ・・・”とブザー音が鳴り、マルチインフォメーションディスプレイにメッセージを表示し、回避操作をうながします。



■ プリクラッシュブレーキアシスト

衝突の可能性が高いとシステムが判断したとき、ブレーキペダルが踏まれる強さに応じてブレーキ力を増強します。

■ プリクラッシュブレーキ

衝突の可能性が高いとシステムが判断したときは、ブレーキが自動でかかり、衝突回避を支援、あるいは衝突被害の軽減に寄与します。

■ 低速時加速抑制

低速走行時にアクセルペダルが強く踏み込まれ、衝突の可能性があるとシステムが判断したとき、エンジン出力を抑制または弱いブレーキをかけることで加速を抑制します。作動時には、ブザー音が鳴り、マルチインフォメーションディスプレイに警告灯とメッセージを表示します。

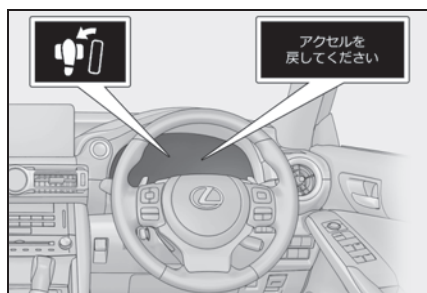

■ 緊急時操舵支援

衝突する可能性が高く自車線内に回

避するための十分なスペースがあるとシステムが判断した場合で、運転者の回避操舵があったとき、操舵支援を行い、車両安定性確保と車線逸脱抑制に寄与します。作動時には、表示灯が緑色に点灯します。

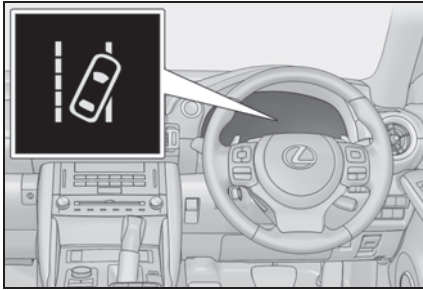

● 交差点右左折支援

次のような状況において衝突の可能性が高いとシステムが判断したとき、衝突警報およびプリクラッシュブレーキによる支援を行います。

交差点の形状によっては正しく支援できない場合があります。

- 交差点で右折して対向車の進路を横切るとき

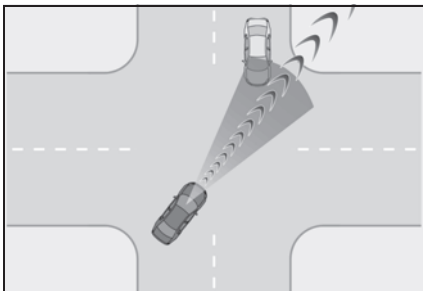

- 右左折中に、対向方向からの横断歩行者を検出したとき（自転車運転者は対象ではありません）

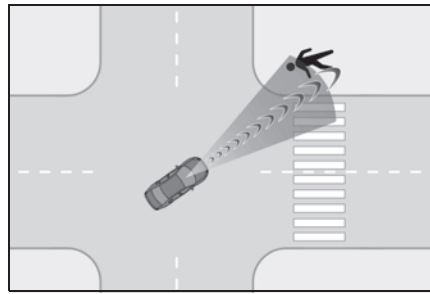

■ サスペンションコントロール★

★：グレード、オプションなどにより、装備の有無があります。

衝突の可能性が高いとシステムが判断したとき、AVS（→P.236）によってショックアブソーバーの減衰力を制御することで、安定した車両姿勢の維持に寄与します。

▲ 警告

■ 安全にお使いいただくために

- 安全運転を行う責任は運転者にあります。常に周囲の状況を把握し、安全運転に努めてください。

プリクラッシュセーフティを日常のブレーキ操作のかわりには絶対に使用しないでください。本システムはあらゆる状況で衝突を回避または衝突の被害を軽減するものではありません。システムに頼ったり、安全を委ねる運転をしたりすると、思わぬ事故につながり、重大な傷害におよぶか、最悪の場合死亡につながるおそれがあります。

警告

- プリクラッシュセーフティは衝突回避を支援、あるいは衝突被害の軽減に寄与することを目的としていますが、その効果はさまざまな条件により異なります。そのため、常に同じ性能を発揮できるものではありません。

次の項目をお読みいただき、システムを過信せず安全運転に努めてください。

- ・衝突の可能性が高くなくてもシステムが作動するおそれがあるとき：→P.166
- ・システムが正常に作動しないおそれがあるとき：→P.167
- お客様ご自身でプリクラッシュセーフティの作動テストを行わないでください。対象（マネキンや段ボールで作動対象を模したものだ）や状況によってはシステムが正常に作動せず、思わぬ事故につながるおそれがあります。

■プリクラッシュブレーキについて

- プリクラッシュブレーキが作動したときは、強いブレーキがかかります。
- プリクラッシュブレーキの作動により車両が停止したときは、約2秒後にプリクラッシュブレーキが解除されます。必要に応じて運転者自らブレーキをかけてください。
- プリクラッシュブレーキは運転者の操作状態によっては作動しません。運転者がアクセルペダルを強く踏んでいたり、ハンドルを操作したりしていると、場合によっては運転者の回避操作とシステムが判断し、プリクラッシュブレーキが作動しない場合があります。

- プリクラッシュブレーキ作動中に、アクセルペダルを強く踏んだり、ハンドルを操作したりすると、場合によっては運転者の回避操作とシステムが判断し、プリクラッシュブレーキの作動が解除されます。

- ブレーキペダルを踏んでいるときは、運転者の回避操作とシステムが判断し、プリクラッシュブレーキの作動開始タイミングが遅れる場合があります。

■低速時加速抑制について

運転者がハンドルを操作していると、回避操作とシステムが判断し、低速時加速抑制が作動しない場合があります。

■緊急時操舵支援について

- 緊急時操舵支援は車線逸脱抑制制御が完了したとシステムが判断した段階で作動を解除します。

- 緊急時操舵支援は運転者の操作状態によっては作動しない、または作動中に解除される場合があります。

- ・運転者がアクセルペダルを強く踏んでいたり、ハンドルを大きく操作したり、ブレーキを踏んでいたり、方向指示レバーを操作すると、場合によっては運転者の回避操作とシステムが判断し、緊急時操舵支援が作動しない場合があります。

- ・緊急時操舵支援作動中に、アクセルペダルを強く踏んだり、ハンドルを大きく操作したり、ブレーキを踏んでいると、場合によっては運転者の回避操作とシステムが判断し、緊急時操舵支援の作動が解除されます。

- ・緊急時操舵支援作動中に、ハンドルを保持したりシステムと逆方向にハンドル操作した場合には、緊急時操舵支援の作動が解除されます。

警告

■ プリクラッシュセーフティを OFF にするとき

次のときは、システムを OFF にしてください。

システムが正常に作動せず、思わぬ事故につながり、重大な傷害におよぶか、最悪の場合死亡につながるおそれがあります。

- けん引されるとき
- けん引するとき
- トラック・船舶・列車などに積載するとき
- 車両をリフトで上げ、エンジンを始動しタイヤを空転させるとき
- 点検でシャシーダイナモやフリーローラーなどを使用するとき
- 事故などにより、フロントバンパーやフロントグリルに強い衝撃が加わったとき
- 事故や故障で自車の走行が不安定なとき
- オフロード走行やスポーツ走行をするとき
- タイヤの空気圧が適正でないとき
- 著しく摩耗したタイヤを装着しているとき
- メーカー指定サイズ以外のタイヤを装着しているとき
- タイヤチェーンを装着しているとき
- 応急用タイヤやタイヤパンク応急修理キットを使用しているとき
- 車両に前方センサーをさえぎるような装備品（除雪装置など）を一時的に取り付けているとき

プリクラッシュセーフティの設定変更

■ プリクラッシュセーフティの ON / OFF を変更する

マルチインフォメーションディスプレイの  (→P.71) から、プリクラッシュセーフティの ON (作動) / OFF (非作動) を変更することができます。

エンジンスイッチがイグニッション ON モードになるとシステムは ON になります。

システムを OFF にすると、PCS 警告灯が点灯し、マルチインフォメーションディスプレイにメッセージが表示されます。



■ 衝突警報の作動タイミングを変更する

マルチインフォメーションディスプレイの  (→P.71) から、衝突警報の作動タイミングを変更することができます。

変更した作動タイミングはエンジンスイッチを OFF にしても継続しますが、プリクラッシュセーフティを OFF から ON の状態にすると“中間”に戻ります。

衝突警報の作動タイミングを変更す

ると、緊急時操舵支援のタイミングも変更されます。

“遅い” を選択した場合、緊急時操舵支援はほとんどの場合作動しません。

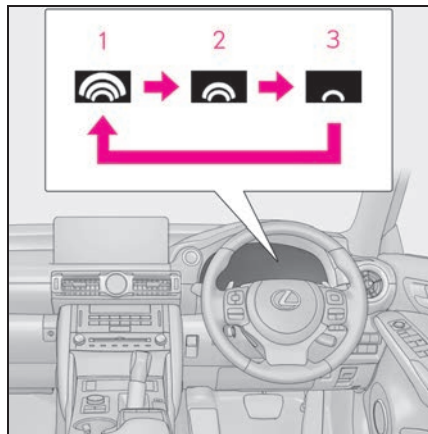

1 早い

各機能の作動速度、作動解除は次のとおりです。

●衝突警報

作動対象	自車速度	相対速度
先行車両・静止車両	約 10 ~ 180km/h	約 10 ~ 180km/h
対向車両	約 10 ~ 180km/h	約 20 ~ 180km/h
自転車運転者・歩行者	約 10 ~ 80km/h	約 10 ~ 80km/h

衝突警報が作動中にハンドルを大きく操作するか、すばやく操作すると、衝突警報が解除される場合があります。

●プリクラッシュブレーキアシスト

作動対象	自車速度	相対速度
先行車両・静止車両	約 30 ~ 180km/h	約 30 ~ 180km/h
自転車運転者・歩行者	約 30 ~ 80km/h	約 30 ~ 80km/h

●プリクラッシュブレーキ

作動対象	自車速度	相対速度
先行車両・静止車両	約 10 ~ 180km/h	約 10 ~ 180km/h

2 中間

初期設定

3 遅い



■プリクラッシュセーフティ各機能の作動条件

プリクラッシュセーフティがONで、前方の作動対象と衝突の可能性が高いとシステムが判断したときに作動します。

ただし、次のときシステムは作動しません。

- ・ バッテリー端子を脱着したあと、しばらく走行するまでのあいだ
- ・ シフトレバーがRのとき
- ・ VSC OFF 表示灯が点灯しているとき (衝突警報のみ作動可能状態になります)

作動対象	自車速度	相対速度
対向車両	約 10 ～ 180km/h	約 20 ～ 180km/h
自転車運転者・歩行者	約 10 ～ 80km/h	約 10 ～ 80km/h

プリクラッシュブレーキ作動中に次の操作をすると、プリクラッシュブレーキの作動が解除される場合があります。

- ・ アクセルペダルを強く踏み込む
- ・ ハンドルを大きく操作する、またはすばやく操作する

● 低速時加速抑制

方向指示灯が点滅しているときは、低速時加速抑制が作動しません。

作動対象	自車速度	相対速度
先行車両・静止車両・自転車運転者・歩行者	約 15km/h 以下	約 15km/h 以下

低速時加速抑制の作動中に次の動作をすると、低速時加速抑制の作動が解除されます。

- ・ アクセルペダルを離す
- ・ ハンドルを大きく操作する、またはすばやく操作する

● 緊急時操舵支援

方向指示灯が点滅しているときは、緊急時操舵支援が作動しません。

作動対象	自車速度	相対速度
先行車両・静止車両・自転車運転者・歩行者	約 40 ～ 80km/h	約 40 ～ 80km/h

緊急時操舵支援作動中に次の操作をすると、緊急時操舵支援の作動が解除される場合があります。

- ・ アクセルペダルを強く踏み込む
- ・ ハンドルを大きく操作する、またはすばやく操作する
- ・ ブレーキペダルを踏む

● 交差点右左折支援（衝突警報）

方向指示灯が点滅していないときは、対向車に対する交差点右左折支援が作動しません。

作動対象	自車速度	対向車速度	相対速度
対向車両	約 10 ～ 25km/h	約 30 ～ 55km/h	約 40 ～ 80km/h
歩行者	約 10 ～ 25km/h	—	約 10 ～ 25km/h

● 交差点右左折支援（プリクラッシュブレーキ）

方向指示灯が点滅していないときは、対向車に対する交差点右左折支援が作動しません。

作動対象	自車速度	対向車速度	相対速度
対向車両	約 15 ～ 25km/h	約 30 ～ 45km/h	約 45 ～ 70km/h
歩行者	約 10 ～ 25km/h	—	約 10 ～ 25km/h

■ 作動対象の検出

大きさ・輪郭・動きなどから検出します。周囲の明るさや、作動対象の動き・姿勢・角度などによっては、作動対象を検出できず、システムが正常に作動しないおそれがあります。（→P.167）

図は作動対象として検出する対象のイメージです。



■ 衝突の可能性が高なくてもシステムが作動するおそれがあるとき

● 例えば次のような状況では、システムが衝突の可能性が高いと判断し、作動するおそれがあります。

- ・ 作動対象などのすぐそばを通過するとき
- ・ 車線を変更して作動対象などを追いこすとき
- ・ 進路変更時や曲がりくねった道を走行時など、自車前方の隣車線や路側に作動対象が存在するとき

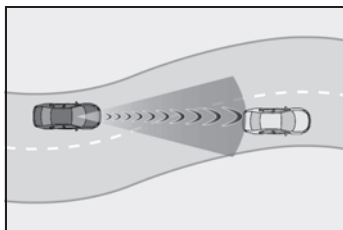

- ・ 作動対象などに急接近したとき
- ・ 道路脇の作動対象や物体（ガードレール・電柱・木・壁など）などに近付いたとき
- ・ カーブ入り口の道路脇に作動対象や物体などが存在するとき

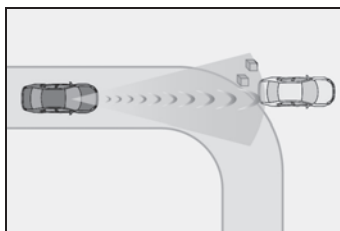

- ・ 自車の前方に作動対象との区別が付きにくい模様・ペイントがあるとき
- ・ 自車の前方に水・雪・土ほこりなどの巻き上げがあるとき
- ・ 車線変更や右左折している作動対象などを追い抜くとき

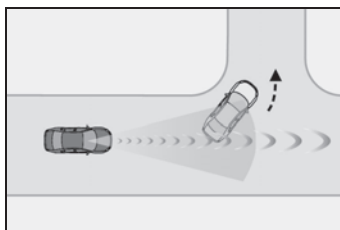

- ・ 右左折待ちの作動対象などとすれ違うとき

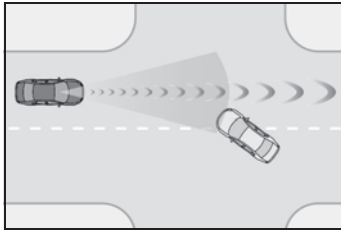

- ・ 作動対象などが自車進路内に入る手前で停止したとき
- ・ 路面にうねり・凹凸があるときなど、車両姿勢が変化しているとき
- ・ 構造物に囲まれた道（トンネルや鉄橋など）を走行するとき
- ・ 自車の前方に金属物（マンホール・鉄板など）・段差・突起物があるとき
- ・ 道路上方に物体（道路標識や看板など）がある場所を走行するとき

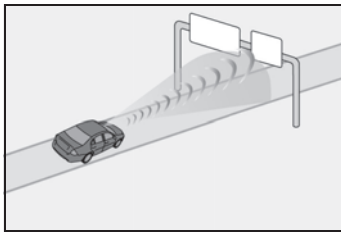

- ・ ETC ゲートや駐車場のゲートなどの開閉バーに接近したとき
- ・ 洗車機を使用するとき
- ・ 自車に覆い被さるような障害物（生い茂った草・垂れ下がった枝・垂れ幕など）がある場所を走行するとき

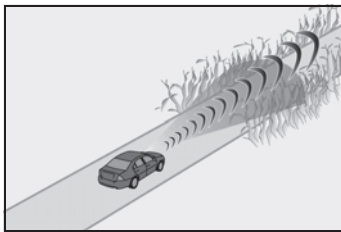

- ・ 自車の前方に水蒸気や煙などがあるとき
- ・ 電波の反射が強い物体（大型トラック・ガードレールなど）の横を走行するとき

き

- ・ テレビ塔・放送局・発電所・レーダー搭載車両など、強い電波やノイズが発生する場所の近くを走行するとき
- ・ 周囲にレーダーの電波を反射するものが多いとき（トンネルやトラス橋、砂利道、轍のある雪道など）
- ・ 右折中に、対向車が自車の前方を通過したとき
- ・ 右折中に、対向車の手前を通過しようとしたとき
- ・ 右折中に、対向車が自車進路に入る手前で停止したとき
- ・ 交差点内で右折中、対向車が右折しているとき、または左折しているとき

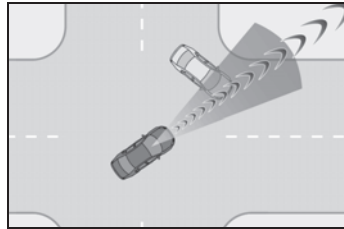

- ・ 対向車の進路に接近するようにハンドルを操作したとき
- ・ 右左折中に、横断歩行者が自車進路に入る手前で停止したとき
- ・ 右左折中に、横断歩行者が自車の前方を通過したとき
- ・ 右左折中に、横断歩行者の手前を通過しようとしたとき

■ システムが正常に作動しないおそれがあるとき

- 例えば次のような状況では、前方センサーが作動対象を検出できず、システムが正常に作動しないおそれがあります。
 - ・ 自車に向かって作動対象が近付いてくるとき
 - ・ 自車や作動対象がふらついているとき
 - ・ 作動対象が急な動きをしたとき（急ハンドル・急加速・急減速など）
 - ・ 作動対象に急接近したとき

- ・ 作動対象が自車の中心軸からずれているとき

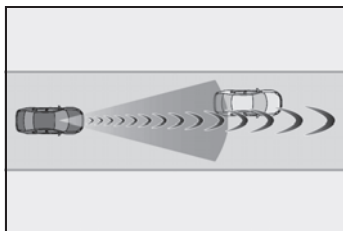

- ・ 前方車両の後端が低い位置にあるとき（低床トレーラーなど）

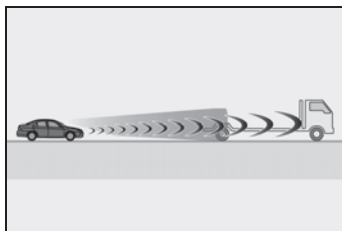

- ・ 作動対象が壁やフェンス・ガードレール・マンホール・路面の鉄板、他の車両などのそばにいるとき

- ・ 上方に構造物がある場所の下に作動対象がいるとき

- ・ 作動対象の一部が他のもので隠れているとき（大きな荷物や傘、またはガードレールなど）

- ・ 周囲にレーダーの電波を反射するものが多いとき（トンネルやトラス橋、砂利道、轍のある雪道など）

- ・ 他車両に載っているレーダーにより電波の影響を受けているとき

- ・ 作動対象が複数重なっているとき

- ・ 作動対象が太陽光などの強い光を反射しているとき

- ・ 作動対象の色合いが白系統で、極端に明るく見えるとき

- ・ 作動対象の色合いや明るさが背景に溶け込んでいるとき

- ・ 作動対象が割り込んできたり、飛び出してきたりしたとき

- ・ 自車の前方に水・雪・土ほこりなどの巻き上げがあるとき

- ・ 自車の正面方向から強い光（太陽光や対向車のヘッドランプ光など）が前方カメラにあたっているとき

- ・ 横向き、または自車方向を向いている前方車両に近付いたとき

- ・ 前方車両がオートバイのとき

- ・ 前方車両の全幅が狭いとき（超小型モビリティなど）

- ・ 前方車両の後端面積が小さいとき（空荷のトラックなど）

- ・ 前方車両の最低地上高が極端に高いとき

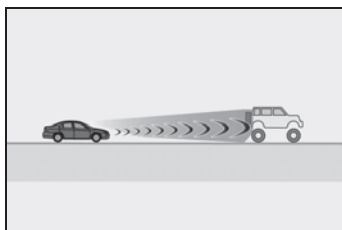

- ・ 前方車両の荷台から荷物がはみ出しているとき

- ・ 前方車両が特殊な形状のとき（トラックター・サイドカーなど）

- ・ 子供用自転車、大きい荷物を載せた自転車、2人以上乗車している自転車、または特殊な形状の自転車（チャイルドシート装着車・タンDEM自転車など）

- ・ 歩行者・自転車運転者の大きさが約1m以下、または約2m以上のとき

- ・ 歩行者・自転車運転者の全身の輪郭があいまいなとき（レインコート・ロングスカートを着用している場合など）

- ・ 歩行者・自転車運転者が前かがみになっている、またはしゃがんでいるとき

- ・ 歩行者・自転車運転者の移動速度が速いとき

- ・ 歩行者がベビーカー・車いす・自転車などを押しているとき

- ・ 悪天候（雨・霧・雪・砂嵐など）のとき

- ・ 自車の前方に水蒸気や煙などがあるとき

- ・ 周囲が薄暗い（朝方・夕方など）、または周囲が暗い（夜間やトンネル内など）など、作動対象が背景に溶け込んでいるとき
- ・ 周囲の明るさが急激に変化する場所を走行するとき（トンネルの入り口など）
- ・ エンジンを始動したあと、走行を開始してしばらくのあいだ
- ・ 右左折中および右左折後の数秒間
- ・ カーブ走行中およびカーブを曲がりきってからの数秒間
- ・ 自車が横すべりしているとき
- ・ 車両姿勢が変化しているとき

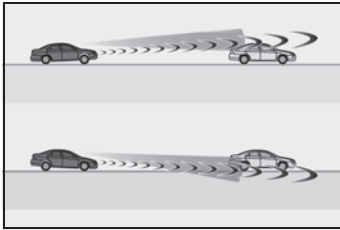

- ・ ホイールアライメントがずれているとき
- ・ ワイパーブレードが前方カメラの視界をさえぎっているとき
- ・ 過度な高速走行をしているとき
- ・ 坂道を走行しているとき
- ・ 前方センサーの向きがずれているとき
- ・ 右折中に、対向車が自車の走行する車線よりも2つ以上離れた車線を走行しているとき
- ・ 右折中に、自車の向きが対向車線に対する正対方向から大きく外れているとき

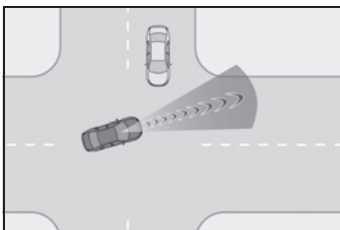

- ・ 右左折中に、横断歩行者が自車と同じ

方向から直進して近づいてくるとき

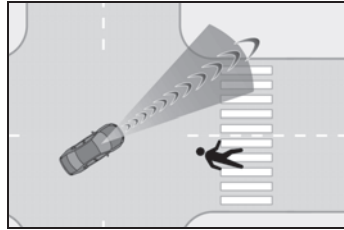

- 上記に加えて、例えば次のような状況では緊急時操舵支援が作動しないおそれがあります。
 - ・ 車線を区切る白（黄）線が認識できない（かすれている、分岐・合流している、影が重なっているなど）とき
 - ・ 車線幅が狭いとき、または広いとき
 - ・ 工事の補修跡などで、道路面に濃淡の模様があるとき
 - ・ 対象に近づきすぎたとき
 - ・ 回避するための十分なスペースがない、または回避先に物があるとき
 - ・ 対向車がいるとき
 - ・ VSC が作動しているとき
- 例えば次のような状況では、制動力や旋回力が十分に得られず、システムの性能を発揮できないおそれがあります。
 - ・ ブレーキ性能が十分に発揮できない場合（ブレーキ部品が極度に冷えている・過熱している・ぬれているなど）
 - ・ 車両の整備状態（ブレーキ部品・タイヤの摩耗や空気圧など）が良好でないとき
 - ・ 砂利道やすべりやすい路面を走行しているとき
 - ・ 道路面に深いわだちがあるとき
 - ・ 坂道を走行しているとき
 - ・ 左右に傾きのある道路を走行しているとき

■ VSC を停止したとき

- VSC の作動を停止（→P.237）したときは、プリクラッシュブレーキアシスト・プリクラッシュブレーキの作動も停止します。

- PCS 警告灯が点灯し、マルチインフォメーションディスプレイに “VSC が Off のため ブリクラッシュブレーキも停止します” が表示されます。

LTA (レーントレーシングアシスト)

白 (黄) 線が整備された道路を走行中、車線または走路[※]からの逸脱の可能性を警告するとともに、車線または走路[※]からの逸脱を避けるためのハンドル操作の一部を支援します。また、レーダークルーズコントロール (全車速追従機能付き) (→P.182) の作動中は、車線維持に必要なハンドルの操作を支援します

白 (黄) 線または走路[※]を前方カメラで認識します。また、先行車を前方カメラやレーダーで認識します。

※ アスファルトと草・土・縁石等の境界

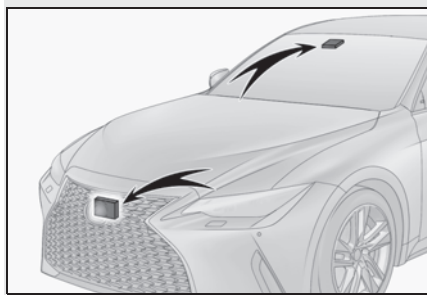

警告

■ LTA をお使いになる前に

- LTA を過信しないでください。LTA は自動で運転する装置でも前方への注意を軽減する装置でもないため、運転者は常に自らの責任で周囲の状況を把握し、ハンドル操作で進路を修正し、安全運転を心がけてください。また、長時間の運転などによる疲労時は適切に休憩をとってください。
- 適切な運転操作をしなかったり、注意を怠ったりすると、思わぬ事故につながるおそれがあり危険です。

■ LTA を使用してはいけない状況

次の状況では、LTA スイッチでシステムを OFF にしてください。思わぬ事故につながるおそれがあり危険です。

- 雨天時や積雪・凍結などで、すべりやすい路面を走行しているとき
- 雪道を走行しているとき
- 水たまりや雨・雪・霧・砂ぼこりなどで白（黄）線が見えにくいとき
- 工事によって規制された車線・仮設の車線を走行しているとき
- 工事区間を走行しているとき
- 応急用タイヤ・タイヤチェーンなどを装着しているとき
- タイヤの残り溝が十分でないとき、または空気圧が不足しているとき
- 車両けん引時

■ LTA の故障、または誤作動を防ぐために

- ヘッドランプを改造したり、ランプの表面にステッカーなどを貼ったりしないでください。

- サスペンションなどを改造しないでください。交換が必要な場合は、レクサス販売店にご相談ください。
- ボンネットやグリルの上には、何も取り付けたり置いたりしないでください。また、グリルガード（プルバー・カンガルーバーなど）を取り付けたりしないでください。
- フロントウインドウガラスの修理が必要な場合は、レクサス販売店にご相談ください。

■ 機能が正常に作動しないおそれのある状況

次のような状況では、各機能が正しく作動せず車線から逸脱するおそれがあります。運転者は常に自らの責任で周囲の状況を把握し、本機能を過信せずハンドル操作で進路を修正してください。

- 先行車追従表示中（→P.175）に、先行車が車線変更したとき（先行車の動きに合わせて自車も車線変更するおそれがあります）

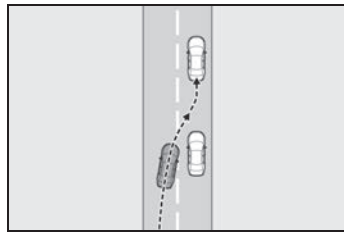

- 先行車追従表示中（→P.175）に、先行車がふらついたとき（先行車の動きに合わせて自車もふらついて走行しレーンをはみ出すおそれがあります）
- 先行車追従表示中（→P.175）に、先行車が車線から逸脱したとき（先行車の動きに合わせて自車も車線から逸脱するおそれがあります）

警告

- 先行車追従表示中（→P.175）に、先行車がレーン内を右、または左に片寄って走行したとき（先行車の動きに合わせて自車も片寄って走行しレーンをはみ出すおそれがあります）
- 急カーブを走行しているとき
- 路側物に白（黄）線と見間違えるような構造物や模様があるとき（ガードレール・反射ポールなど）

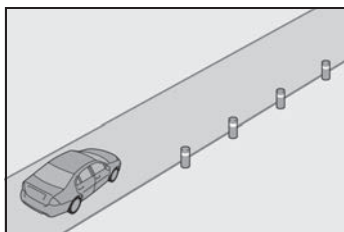

- 分岐・合流路などを走行するとき

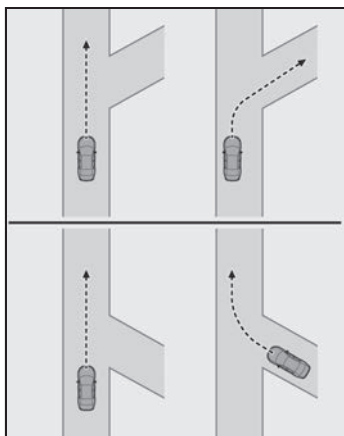

- 道路の修復で、アスファルト修復後や白（黄）線の跡が残っているとき

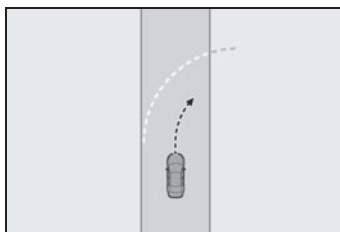

- 白（黄）線に平行するような影がある、または白（黄）線が影の中にあるとき
- 料金所や検札所の手前や交差点など、白（黄）線がない場所を走行するとき
- 白（黄）線がかすれている、またはキャッツアイ（道路鋸）や置き石などがあるとき
- 白（黄）線が砂ほこりなどで見えない、または見えにくくなっているとき
- 雨天・雨上がり・水たまりなどぬれた路面を走行しているとき
- 車線が黄色のとき（白線にくらべて認識率が低下することがあります）
- 白（黄）線が縁石等の上に引かれているとき
- コンクリート路のような明るい路面を走行しているとき
- アスファルトと草・土・縁石等の境界が不明瞭または直線的でないとき
- 照り返しなどにより明るくなった路面を走行しているとき
- トンネルの出入口など明るさが急変する場所を走行しているとき
- 対向車のヘッドランプ光・太陽光などが前方カメラに入射しているとき
- 坂道を走行しているとき

警告

- 左右に傾いた道路やうねった道路を走行しているとき
- 舗装されていない道路や荒れた道路を走行しているとき
- 車線の幅が極端に狭いとき、または広いとき
- 重い荷物の積載やタイヤ空気圧の不足などで、車両が著しく傾いているとき
- 先行車との車間距離が極端に短くなったとき
- 走行中の路面状況（悪路・道路の継ぎ目など）により、車両が上下に大きく揺れているとき
- 夜間やトンネル内などでヘッドランプを点灯していない、またはレンズが汚れて照射が弱いときや、光軸がずれているとき
- 横風を受けているとき
- 周辺車両の走行によって発生する風の影響を受けているとき
- 車線変更をした直後、または交差点を通過した直後
- 構造・メーカー・銘柄・トレッドパターンが異なるタイヤを使用したとき
- メーカー指定のサイズ以外のタイヤを装着しているとき
- 冬用タイヤなどを装着しているとき
- 過度な高速走行をしているとき

LTAに含まれる機能

■ 車線逸脱警報機能

車両が車線または走路[※]から逸脱する可能性がある場合に、マルチイン

フォメーションディスプレイの表示および、警報ブザーまたはハンドルの振動により注意をうながします。

警報ブザーが鳴ったとき、またはハンドルに振動があったとき、まわりの道路状況を確認の上、ハンドルを慎重に操作して、白（黄）線または走路[※]内の中央付近にもどってください。

車線逸脱により、となりの車線を走行中の車両と衝突する可能性があるときシステムが判断した場合、方向指示灯の点滅中も車線逸脱警報機能が作動します。

※ アスファルトと草・土・縁石等の境界

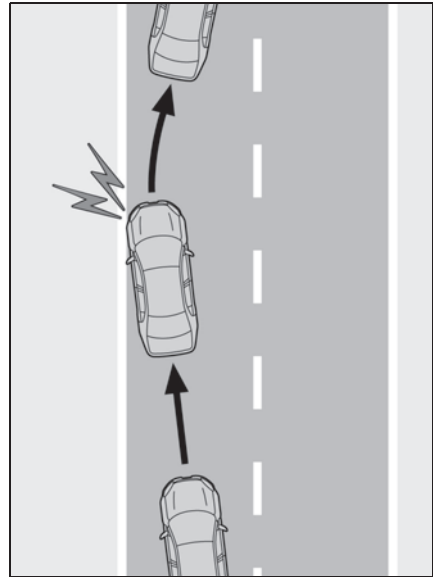

■ 車線逸脱抑制機能

車両が車線または走路[※]から逸脱する可能性がある場合に、短時間、小さな操舵力をハンドルに与えて、車線からの逸脱を避けるために必要なハンドル操作の一部を支援します。

車線逸脱により、となりの車線を走行中の車両と衝突する可能性があるときシステムが判断した場合、方向指示灯の点滅中

も車線逸脱抑制機能が作動します。

※ アスファルトと草・土・縁石等の境界

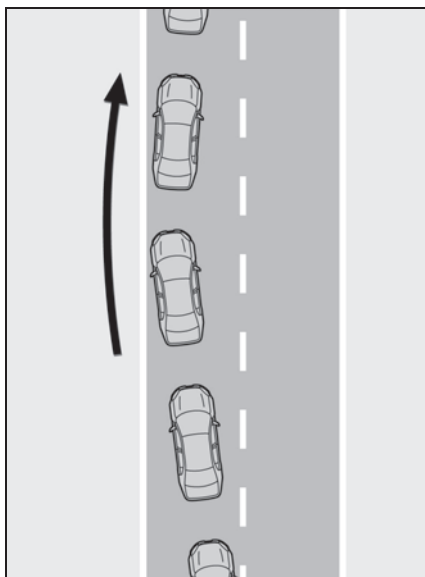

■ ふらつき警報機能

車両がふらついて走行しているときに、警報ブザーおよびマルチインフォメーションディスプレイの表示により注意をうながします。

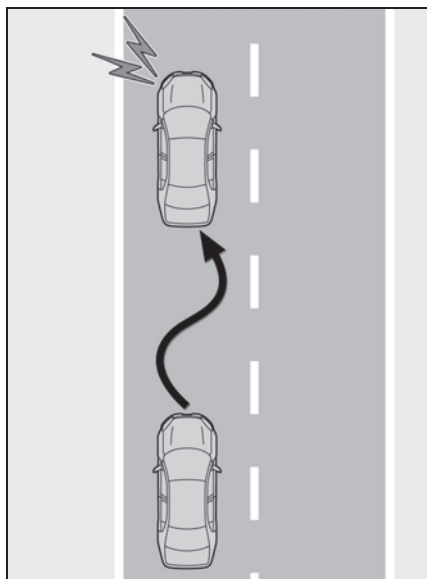

■ 車線維持支援機能

レーダークルーズコントロール（全車速追従機能付き）と連携し、現在の車線内を走行するために必要なハンドル操作の一部を、システムが支援します。

レーダークルーズコントロール（全車速追従機能付き）が作動していないときは、車線維持支援機能は作動しません。

渋滞のときなど白（黄）線が見えにくい、または見えない場合、先行車の軌跡を利用して先行車に追従する支援を行います。

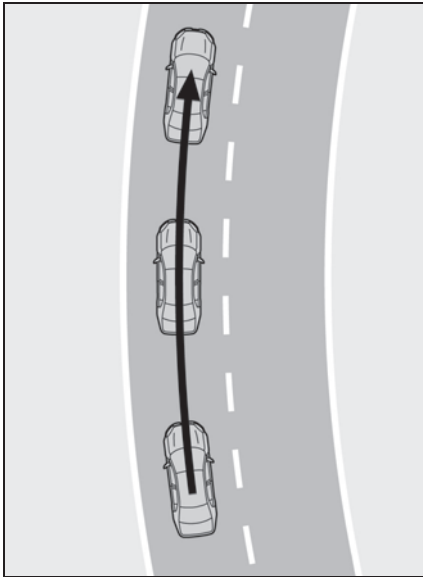

設定のしかた

LTA を ON にするには LTA スイッチを押す

LTA 表示灯が点灯し、マルチインフォメーションディスプレイにメッセージが表示されます。

OFF にするには、再度スイッチを押します。

いったん LTA を ON / OFF すると、次回エンジンを始動したときにも、そのまゝの状態が続きます。

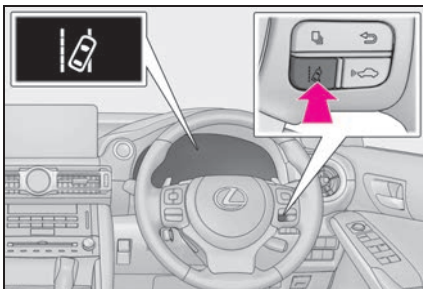

マルチインフォメーションディスプレイ表示

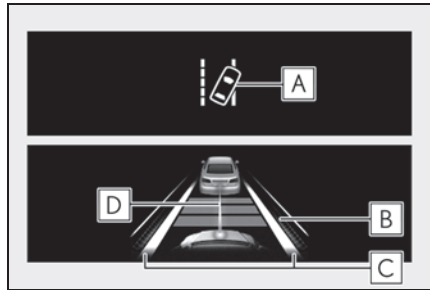

A LTA 表示灯

表示灯の点灯状態で、システムの作動状況をお知らせします。

白色に点灯：車線逸脱監視中

緑色に点灯：車線逸脱抑制機能、または車線維持支援機能によるハンドル操舵支援が作動中

橙色に点滅：車線逸脱警報中

B ハンドル操舵支援の作動表示

マルチインフォメーションディスプレイを運転支援システム情報に切りかえると表示されます。

車線逸脱抑制機能、または車線維持支援機能によるハンドル操舵支援が作動中であることを示しています。

両側点灯：車線維持支援機能によるハンドル操舵支援が作動中

片側点灯：車線逸脱抑制機能によるハンドル操舵支援が作動中

両側点滅：車線維持支援機能の注意喚起が作動中

C 車線逸脱警報機能表示

マルチインフォメーションディスプレイを運転支援システム情報に切りかえると表示されます。

▶ 白線表示の内側が白いとき



システムが白（黄）線または走路※を認識していることを示しています。車両が車線から逸脱した場合、逸脱している側の白線表示が橙色で点滅します。

▶ 白線表示の内側が黒いとき



システムが白（黄）線または走路※を認識できていない、またはシステムが一時的に解除されていることを示しています。

※ アスファルトと草・土・縁石等の境界

D 先行車追従表示

マルチインフォメーションディスプレイを運転支援システム情報に切りかえると表示されます。

車線維持支援機能によるハンドル操舵支援が作動中（先行車に追従中）であることを示しています。

先行車の動きに合わせて自車も同じ動きをする場合があります。運転者は常に自

らの責任で周囲の状況を把握し、ハンドル操作で進路を修正し、安全運転を心がけてください。

知識

■ 各機能の作動条件

● 車線逸脱警報機能

次の条件をすべて満たしたとき作動します。

- ・ LTA を ON にしているとき
- ・ 車速が約 50km/h 以上のとき ※1
- ・ システムが白（黄）線または走路※2を認識しているとき（白〔黄〕線または走路※2が片側しかないとき、認識している方向のみ作動します）
- ・ 車線の幅が約 3m 以上のとき
- ・ 方向指示レバーを操作していないとき（方向指示灯方向に車両がいる場合は除く）
- ・ 急カーブを走行していないとき
- ・ システムの異常が検知されていないとき（→P.178）

※1 車線維持支援機能が作動中は約 50km/h 以下でも作動します。

※2 アスファルトと草・土・縁石等の境界

● 車線逸脱抑制機能

車線逸脱警報機能の作動条件に加えて、次の条件をすべて満たしたとき作動します。

- ・ 一定以上の加減速がないとき
- ・ 車線変更に相当する程度の操舵力でハンドルを操作していないとき
- ・ ABS・VSC・TRC・PCS が作動していないとき
- ・ TRC または VSC を OFF にしていないとき

● ぶらつき警報機能

次の条件をすべて満たしたとき作動します。

- ・ マルチインフォメーションディスプレ

イので“ふらつき検知”を

“On”に設定しているとき(→P.71)

- ・車速が約50km/h以上のとき
- ・車線の幅が約3m以上のとき
- ・システムの異常が検知されていないとき(→P.178)

●車線維持支援機能

次の条件をすべて満たしたとき作動します。

- ・LTAをONにしているとき
- ・マルチインフォメーションディスプレイので“セントラートレース”を“On”に設定しているとき(→P.71)
- ・システムが白(黄)線を認識しているとき、または先行車の軌跡を認識しているとき(先行車が二輪車の場合を除く)
- ・レーダークルーズコントロール(全車速追従機能付き)が車間制御モードで作動しているとき
- ・車線の幅が約3~4mのとき
- ・方向指示レバーを操作していないとき
- ・急カーブを走行していないとき
- ・システムの異常が検知されていないとき(→P.178)
- ・一定以上の加減速がないとき
- ・車線変更に相当する程度の操舵力でハンドルを操作していないとき
- ・ABS・VSC・TRC・PCSが作動していないとき
- ・TRCまたはVSCをOFFにしているとき
- ・手放し運転に対する注意喚起(→P.178)が行われていないとき
- ・車線中央付近を走行しているとき
- ・車線逸脱抑制機能が作動していないとき

■機能の一時解除

- 作動条件(→P.176)が満たされなくなった場合、一時的に機能が解除されますが、ふたたび作動条件が満たされ

ると、自動的に復帰します。

- 車線維持支援機能作動中に、作動条件(→P.176)が満たされなくなった場合、ハンドル振動または“ピピッ”とブザー音で、一時的に機能が解除されたことをお知らせする場合があります。また、カスタマイズ設定で“警報手段”をに設定している場合は、ブザーの代わりにハンドル振動でお知らせします。

■車線逸脱抑制機能/車線維持支援機能について

- 車速や車線の逸脱状況・路面状況などにより、車線逸脱抑制機能/車線維持支援機能の作動を感じなかったり、車線逸脱抑制機能/車線維持支援機能が作動しなかったりすることがあります。
- これらの各機能によるステアリング制御は、運転者のハンドル操作によって修正することができます。
- 車線逸脱抑制機能の作動テストを行わないでください。

■車線逸脱警報機能について

- 外部の騒音やオーディオの音などにより、警報ブザーが聞きとりにくい場合があります。また、路面状況などにより、ハンドルの振動を感じにくい場合があります。
- 走路[※]がはつきり見えない場合、または直線的でない場合は走路逸脱に対する警報・制御が作動しない場合があります。
- となりの車線を走行中の車両と衝突する可能性を判断できない場合があります。
- 車線逸脱警報機能の作動テストを行わないでください。

※ アスファルトと草・土・縁石等の境界

■手放し運転に対する注意喚起について

次の状況では、ハンドル保持をうながすメッセージと図で示すシンボルがマルチインフォメーションディスプレイに表示され注意喚起を行います。ハンドルを握ったとシステムが判断すると、注意喚起を停止します。システムを使用する際は注意喚起にかかわらず、常にハンドルをしっかり握ってください。



- 車線維持支援機能作動中に、手放し運転をしているとシステムが判断したとき

さらに操作しない状態が続くとブザーが鳴り、注意喚起が行われ、機能が一時的に解除されます。運転者のハンドル操作が小さい状態が続いたときも同様に注意喚起が行われます。

また、警報手段を  に選択している場合でも、ブザーが鳴ります。

- 車線維持支援機能作動中に カーブを曲がりきれず車線から逸脱する可能性があるるとシステムが判断したとき

車両の状態や路面状況によっては注意喚起が行われない場合があります。

- 車線逸脱抑制機能による車線逸脱を避けるためのハンドル操舵支援中に、手放し運転をしているとシステムが判断したとき

さらに、操作しない状態が続きハンドル操舵支援が行われると、ブザーが鳴り注意喚起が行われます。ハンドル操舵支援の回数が増えるごとに、ブザーの継続時間が長くなります。

また、警報手段を  に選択している場合でも、ブザーが鳴ります。

■ふらつき警報機能について

システムの作動中に、車両がふらついて走行しているとシステムが判断したとき、ブザーと同時にマルチインフォメーションディスプレイに休憩をうながすメッセージと図で示すシンボルで注意喚起を行います。



車両の状態や路面状況によっては注意喚起が行われない場合があります。

■警告メッセージ

次のメッセージがマルチインフォメーションディスプレイに表示され、LTA 表示灯が橙色で点灯した場合は、対処方法に従って適切に対処してください。また、その他の警告メッセージが表示されたときは、表示された画面の指示に従ってください。

- “LTA 故障 販売店で点検してください”

システムが正常に作動しなくなっているおそれがあります。レクサス販売店で点検を受けてください。

- “LTA 現在利用できません”

前方カメラ以外のセンサーの異常によりシステムが一時停止しています。いったん LTA を OFF にして、しばらくしてから再度、LTA を ON にしてください。

- “LTA 現在の車速では 使用できません”

車速が LTA の作動可能範囲をこえたた

め、使用できません。車速を落として走行してください。

■カスタマイズ機能

機能の設定を変更することができます。
(カスタマイズ一覧：→P.364)

RSA (ロードサインアシスト)

機能概要

前方カメラまたはナビゲーションシステム（情報を取得した場合）を使って特定の道路標識を認識し、ディスプレイ表示によって道路標識の情報を運転者にお知らせします。

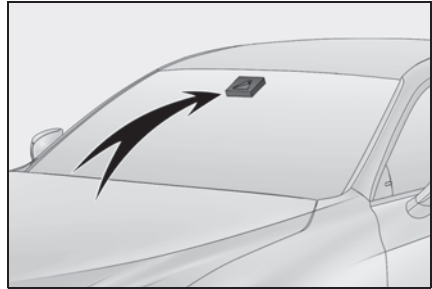

認識した道路標識の制限速度に対し、運転者が制限速度を超過して走行、または禁止行為を行っている等とシステムが判断した場合に、告知表示およびブザー音もしくはハンドルの振動で運転者に告知します。

⚠ 警告

■ RSA をお使いになる前に

RSA は、道路標識の情報を知らせることで運転者を支援しますが、運転者自身の確認や認識を代行するものではありません。安全運転を行う責任は運転者にあります。常に周囲の状況を把握し、安全運転に努めてください。

マルチインフォメーションディスプレイ表示

前方カメラまたはナビゲーションシステム（情報を取得した場合）によって標識を認識すると、マルチイ

ンフォメーションディスプレイに表示します。

- 運転支援システム情報を選択したときは、最大3つの標識を表示できます。(→P.71)

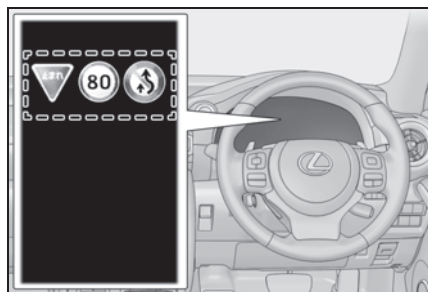

- 運転支援システム情報以外を選択したときは、次のいずれかの標識が表示されます。(→P.71)

- ・ 最高速度標識
- ・ 車両進入禁止標識 (告知時のみ)

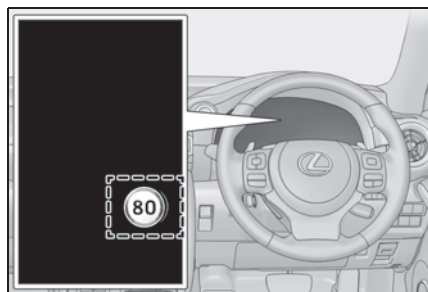

速度制限標識以外を認識した場合、速度標識の重複表示にてお知らせします。

認識される道路標識の種類

電光標識も含めて、次の種類の道路標識を認識します。

ただし、規定外の標識、新しく導入された標識は認識されない場合があります。

また、標識の種類・形状によって、認識しにくい場合があります。



※ マルチインフォメーションディスプレイに、表示されません。

告知機能





次の状況では、システムが告知表示で運転者に告知します。

- 自車の車速がマルチインフォメーションディスプレイに表示されている制限速度より、一定の速度を超過すると、最高速度標識の強調やブザーの吹鳴をします。
- システムが進入禁止の標識を認識し、自車が進入禁止区域に進入したと判定したときには、マルチインフォメーションディスプレイに表示される車両進入禁止標識の点滅やブザーの吹鳴をします。
- はみ出し通行禁止標識がマルチインフォメーションディスプレイに表示されているときに、自車の追い越しを検出すると、はみ出し通行禁止標識の点滅やハンドル振動をします。

状況によっては、告知表示が正常に作動しない場合があります。

知識

■設定のしかた

- 1 メーター操作スイッチの < または > を押して  を選択する
- 2 メーター操作スイッチの ^ または v を押して  を選択し、 を押す
- 3 メーター操作スイッチの ^ または v を押して “RSA” を選択し、 を押す

■RSA 標識表示

次の状況では、最高速度・はみ出し通行禁止・車両進入禁止の標識表示が消えます。

- 一定の距離を走行中、新しい標識が認識されないとき
- 右左折等により走行する道路が変わったとシステムが判定したとき
- 終わり標識の下に対象標識を認識したとき

次の状況では、一時停止の標識表示が消えます。

- 標識を通過したとシステムが判定したとき
- 右左折等により走行する道路が変わったとシステムが判定したとき

■機能が正常に作動しないおそれのある状況

次のような状況では、システムが正常に標識を認識できず、正しい標識の表示がされない場合があります。

- 前方カメラやセンサー周辺への強い衝

撃などにより、センサーの位置や向きがずれているとき

- 汚れ・雪・ステッカー等がフロントウインドウの前方カメラの近くにあるとき
- 悪天候時（霧・雪・砂嵐・大雨など）
- 強い光（太陽光や対向車のヘッドランプ光など）が前方カメラに直接あたっているとき
- 標識に汚れ・色あせ・傾きや曲がりがあるとき
- 電光標識のコントラストが低いとき
- 標識の全体または一部が、木・電柱などで隠れているとき
- 標識の後ろに木・電柱・建物・看板などがあるとき
- 前方カメラが標識を認識する時間が短いとき
- 運転の状況（曲がる・車線変更等）が誤って判断されたとき
- 標識が高速道路の分岐した直後、または合流直前の隣の車線にあるとき
- 先行車の後部分にステッカーが貼つてあるとき
- システムが対応している標識と類似した標識が認識されたとき
- 側道の速度標識が前方カメラの認識範囲に入ったとき
- ロータリー（環状交差点）を走行しているとき
- 重い荷物を積むなど車両が傾いているとき
- 十分な光がなかったり、明るさが急激に変化したりしたとき
- トラックなどの車両を対象にした標識を認識したとき
- ナビゲーションシステムの地図情報が古いとき

- ナビゲーションシステムを利用できないとき
- マルチインフォメーションディスプレイとナビゲーションシステムに表示される最高速度標識が異なる場合があります。

■ 速度制限標識表示

マルチインフォメーションディスプレイに最高速度標識が表示されているときに、エンジンスイッチを OFF にすると、次回エンジンスイッチをイグニッション ON モードにしたときには再度同じ標識が表示されます。

■ マルチインフォメーションディスプレイに“RSA 故障 販売店で点検してください”が表示されたとき

システムに異常があるおそれがあります。レクサス販売店で点検を受けてください。

■ カスタマイズ機能

一部の機能は、設定を変更することができます。(カスタマイズ一覧：→P.364)

レーダークルーズコントロール (全車速追従機能付き)

アクセルペダルを踏まなくても、車間制御モードでは、先行車の車速変化に合わせた追従走行を行い、自動的に加速・減速・停止をします。定速制御モードでは、一定の車速で走行できます。

高速道路や自動車専用道路で使用してください。

- 車間制御モード (→ P.184)
- 定速制御モード (→ P.188)

システムの構成部品

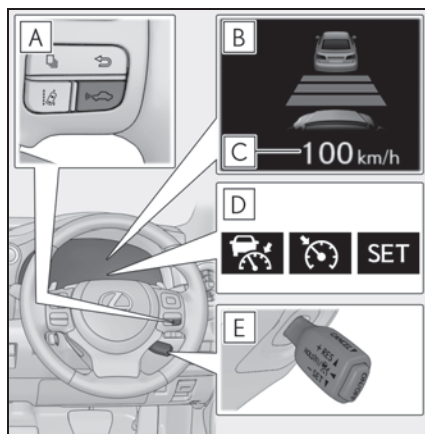

- A 車間距離切りかえスイッチ
- B マルチインフォメーションディスプレイ
- C 設定速度
- D 表示灯
- E クルーズコントロールスイッチ

警告

■安全にお使いいただくために

- 安全運転を行う責任は運転者にあります。システムを過信せず、運転者は常に自らの責任で周囲の状況把握し、安全運転に努めてください。
- レーダークルーズコントロール（全車速追従機能付き）は運転者の操作の一部を支援し、操作負担を軽減するためのシステムで、支援の範囲には限りがあります。
次の項目をお読みいただき、システムを過信せず安全運転に努めてください。
 - ・センサーが正しく検知しないおそれのある先行車：→P.190
 - ・車間制御モードが正しく作動しないおそれのある状況：→P.191
- 設定速度は、制限速度・交通の流れ・路面環境・天候などを考慮して適切に設定してください。設定速度の確認は、運転者が行う必要があります。
- システムが正常に機能していても、運転者が認識している先行車の状況とシステムが検知している状況が異なる場合があります。従って注意義務・危険性の判断・安全の確保は運転者が行う必要があります。システムに頼ったり、安全を委ねる運転をしたりすると思わぬ事故につながり、重大な傷害におよぶか、最悪の場合死亡につながるおそれがあります。
- レーダークルーズコントロール（全車速追従機能付き）を使わないときはON / OFF スイッチでシステムをOFF にしてください。

■システムの支援内容に関する注意点

システムの支援には限界があるため、次の点に注意してください。システムを過信すると思わぬ事故につながり、重大な傷害におよぶか、最悪の場合死亡につながるおそれがあります。

●運転者が見る過程での支援内容

レーダークルーズコントロール（全車速追従機能付き）は、自車と設定された先行車との車間距離を検知するのみであり、わき見やぼんやり運転を許容するシステムでも、視界不良を補助するシステムでもありません。

運転者自らが周囲の状況に注意を払う必要があります。

●運転者が判断する過程での支援内容

レーダークルーズコントロール（全車速追従機能付き）は、自車と設定された先行車との車間距離が適正かどうかを判断しており、それ以外の判断はしません。このため、危険性があるかどうかなど運転者は自ら安全の判断をする必要があります。

●運転者が操作する過程での支援内容

レーダークルーズコントロール（全車速追従機能付き）は、先行車への追突を防止する機能はありません。このため、危険性があれば運転者自らが安全を確保する必要があります。

■レーダークルーズコントロール（全車速追従機能付き）を使用してはいけない状況

次の状況では、レーダークルーズコントロール（全車速追従機能付き）を使用しないでください。適切な制御が行われず、思わぬ事故につながり、重大な傷害におよぶか、最悪の場合死亡につながるおそれがあります。

- 歩行者や自転車等が混在している道

 **警告**

- 交通量の多い道
 - 急カーブのある道
 - 曲がりくねった道
 - 雨天時や、凍結路・積雪路などのすべりやすい路面
 - 急な下り坂や急で勾配の変化が激しい坂
- 急な下り坂では車速が設定速度以上になることがあります。
- 高速道路や自動車専用道路の出入り口
 - センサーが正しく検知できないような悪天候時（霧・雪・砂嵐・激しい雨など）
 - レーダー前面または、前方カメラ前面に雨滴や雪などが付着しているとき
 - ひんぱんに加速・減速をくり返すような交通状況のとき
 - 車両けん引時
 - 接近警報がひんぱんに鳴るとき

車間制御モードでの走行

車間制御モードでは、レーダーにより車両前方約 100m 以内の先行車の有無・先行車との車間距離を判定して、先行車との適切な車間距離を確保する制御をします。また、車間距離切りかえスイッチを操作して、希望の車間距離に設定することもできます。

下り坂を走行しているときは、車間距離が短くなる場合があります。

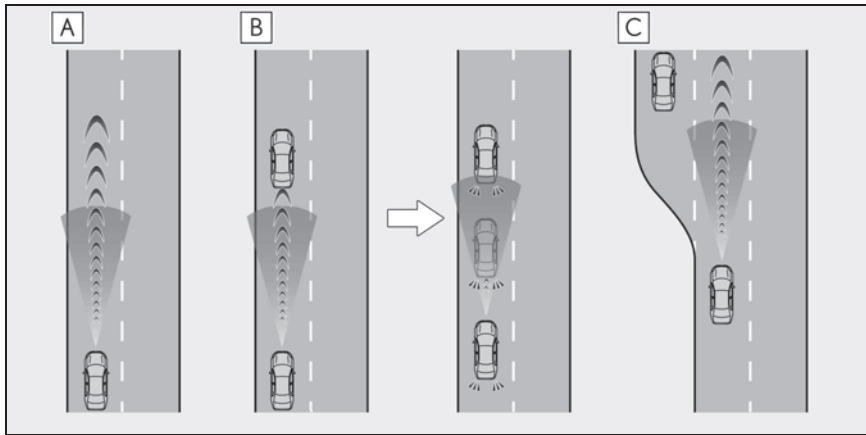
**A** 定速走行：

先行車がないとき

運転者が設定した速度で定速走行します。

B 減速走行・追従走行：

設定した速度より、遅い先行車が現れたとき

先行車を検知すると自動で減速し、より大きな減速が必要な場合はブレーキがかかります（このとき制動灯が点灯します）。先行車の車速変化に合わせて、運転者の設定した車間距離になるように追従走行します。十分に減速できない状態で先行車に接近した場合は、接近警報を鳴らします。

先行車が停止したときは、続いて停止します（制御停車）。先行車の発進後、クルーズコントロールレバーを上げるか、アクセルペダルを踏むと追従走行にもどります（発進操作）。自車が発進操作を行わなかった場合は、制御停車を続けます。

約 80km/h 以上で走行中に追い越し車線側へ車線変更する場合、方向指示レバーの操作と連動して設定速度まで加速することで、追い越しを支援します。

C 加速走行：

設定した速度より、遅い先行車がいなくなったとき

設定速度まで加速し、定速走行にもどります。

速度を設定する（車間制御モード）

- ON / OFF スイッチを押して、システムを ON にする

レーダークルーズコントロール表示灯が点灯し、マルチインフォメーションディスプレイにメッセージが表示されます。OFF にするには再度スイッチを押しま

す。

ON / OFF スイッチを 1.5 秒以上押し続けると定速制御モードでシステムが

ON します。(→P.188)



- 2 希望の车速（約 30km/h 以上）までアクセルペダル操作で加速／減速し、レバーを下げて速度を設定する

クルーズコントロールセット表示灯が点灯します。

レバーを離れたときの车速で定速走行できます。

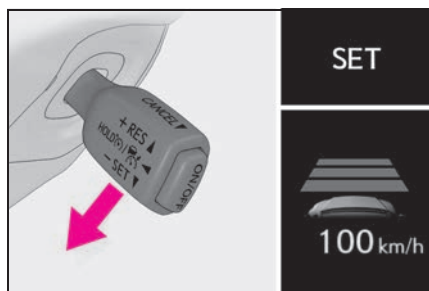

設定速度をかえる

- レバーで設定速度をかえる

設定速度をかえるには、希望の速度が表示されるまでレバーを操作します。

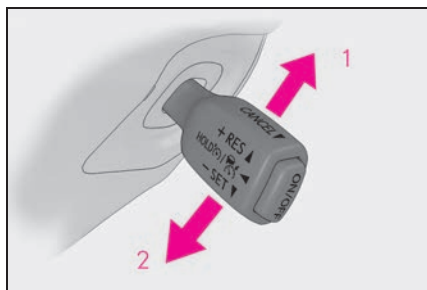

- 1 速度を上げる（車間制御モードの制御停車中は除く）
- 2 速度を下げる

微調整：レバーを上または下に軽く操作して手を離す

大幅調整：レバーを上または下に保持して速度をかえ、希望の速度で手を離す

車間制御モードでは、設定速度は、次のとおりに増減されます：

微調整：レバー操作をするごとに 1km/h

大幅調整：レバーを保持しているあいだ、5km/h ずつ

定速制御モード（→P.188）では、設定速度は、次のとおりに増減されます：

微調整：レバー操作をするごとに 1km/h

大幅調整：レバーを保持しているあいだ連続して変化

- アクセルペダルで設定速度を上げる

- 1 設定したい车速になるまで、アクセルペダルを踏んで加速する
- 2 レバーを下げる

車間距離を変更する（車間制御モード）

スイッチを押すごとに次のように車間距離を切りかえます。

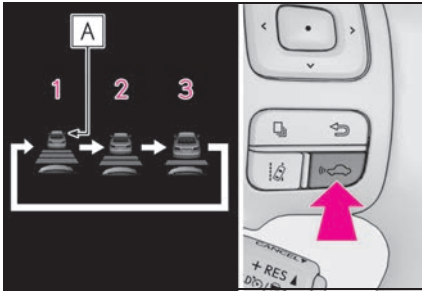

- 1 長い
- 2 中間
- 3 短い

先行車がいる場合、先行車マーク **A** も表示されます。

車間距離選択の目安（車間制御モード）

次の目安を参考に車間距離を選択してください。

（車速 80km/h で走行している場合）

なお、車速に応じて車間距離は増減します。また、制御停車時は設定にかかわらず状況に応じた車間距離で停車します。

車間距離選択	車間距離
長い	約 50m
中間	約 40m
短い	約 30m

制御停車から追従走行に復帰させる（車間制御モード）

先行車の発進後、レバーを上げる
先行車の発進後にアクセルペダルを踏んでも追従走行に復帰します。

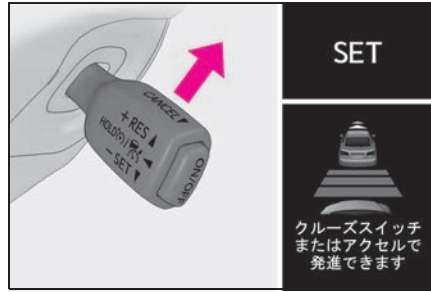

制御を解除する・復帰させる

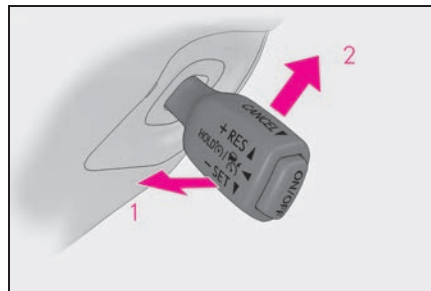

- 1 制御を解除するには、レバーを手前に引く

ブレーキペダルを踏んだときも解除されます。（車間制御モードの制御停車中は、ブレーキペダルを踏んでも解除されません）

- 2 制御を復帰させるには、レバーを上げる

接近警報（車間制御モード）

追従走行中の他車の割り込みなど、十分な減速ができない状態で先行車に接近したときは、表示の点滅とブザーで運転者に注意をうながします。その場合は、ブレーキペダルを踏むなど適切な車間距離を確保してください。

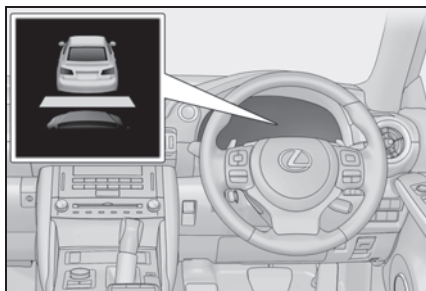

■ 警報されないとき

車間距離が短くても、次のような場合は警報されないことがあります。

- 先行車と自車の车速が同じか先行車の方が速いとき
- 先行車が極端な低速走行をしているとき
- 速度を設定した直後
- アクセルペダルを踏んだとき

カーブ速度抑制機能

車間制御モードでの走行中、システムが必要と判断したときに车速を抑制します。

■ システム作動について

ハンドルをまわし始めると、车速の抑制を開始します。その後、ハンドルを戻すと车速の抑制が終了します。状況に応じて車間制御モードの設定速度まで復帰します。

先行車に割り込まれる等で、追従走行が優先された場合も车速抑制は終了します。

■ システム作動時の表示

车速抑制中であることを示しています。

车速の抑制が終了すると、表示が消灯し

ます。

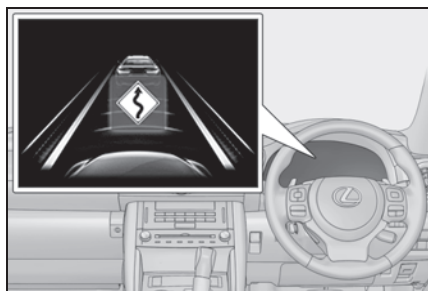

■ カーブ速度抑制機能の設定を変更する

マルチインフォメーションディスプレイの  (→P.71) から、カーブ速度抑制機能の速度抑制の強弱や、ON / OFF を切りかえることができます。

 を押すごとに設定が切りかわります。

定速制御モードでの走行

定速制御モードでは、先行車の车速変化に合わせた追従走行を行わず、一定の车速で走行します。レーダーの汚れなどにより、車間制御モードで走行できない場合のみご使用ください。

- 1 クルーズコントロールが OFF の状態で、ON / OFF スイッチを 1.5 秒以上押し続ける

ON / OFF スイッチを押した直後は、レーダークルーズコントロール表示灯が点灯します。その後、クルーズコントロール表示灯に切りかわります。

システムが OFF の状態から操作したときのみ、定速制御モードへの切りかえが

可能です。

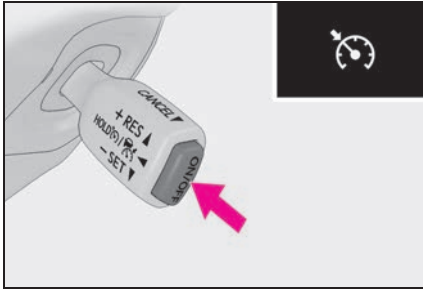

- 2 希望の車速（約 30km/h 以上）までアクセルペダル操作で加速／減速し、レバーを下げて速度を設定する

クルーズコントロールセット表示灯が点灯します。

レバーを離れたときの車速で定速走行できます。

設定速度をかえる（→P.186）

制御を解除する・復帰させる（→P.187）

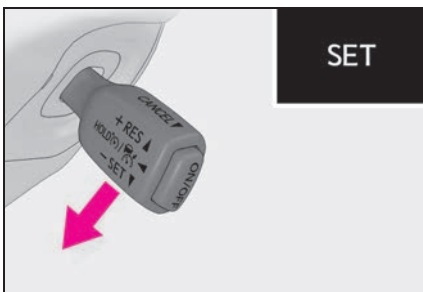

知識

■ 設定条件について

- シフトレバー がDのとき設定できます。
- 車速が約 30km/h 以上のとき、希望の設定速度に設定できます。

（ただし車速が約 30km/h 未満で設定したときは、設定速度が約 30km/h に設定されます）

■ 車速設定後の加速について

通常走行と同様にアクセルペダル操作で加速できます。加速後、車速が設定速度にもどります。ただし、車間制御モード時は先行車との距離を保持するため車速が設定速度以下になることもあります。

■ 追従走行中の停車制御について

- 制御停車中にレバーを上げた場合、約 3 秒以内に先行車が発進すれば追従走行にもどります。
- 先行車に続いて停車したあと約 3 秒以内に先行車が発進した場合、追従走行にもどります。

■ 車間制御モードの自動解除

次のとき、自動的に車間制御モードが解除されます。

- VSC が作動したとき
- TRC が一定時間作動したとき
- TRC または VSC を OFF にしたとき
- センサーが何かでふさがれて正しく検知できないとき
- 運転支援装置によるブレーキ制御、出力抑制が作動したとき
（例：プリクラッシュセーフティ、ドライブスタートコントロール）
- パーキングブレーキが作動したとき
- 急坂路で制御停車したとき
- 制御停車中に次を検出したとき
 - ・ 運転席シートベルトを着用していない
 - ・ 運転席ドアが開いた
 - ・ 車両が停止したあと約 3 分経過した

上記以外の理由で車間制御モードが自動解除されるときは、システムが故障している可能性があります。レクサス販売店にご相談ください。

■ 定速制御モードの自動解除

次のとき、自動的に定速制御モードが解除されます。

- 設定速度より車速が約16km/h以上低下したとき
- 車速が約30km/h未満になったとき
- VSCが作動したとき
- TRCが一定時間作動したとき
- TRCまたはVSCをOFFにしたとき
- 運転支援装置によるブレーキ制御、出力抑制が作動したとき
(例：プリクラッシュセーフティ、ドライブスタートコントロール)
- パーキングブレーキが作動したとき

上記以外の理由で定速制御モードが自動解除される場合は、システムが故障している可能性があります。レクサス販売店にご相談ください。

■ カーブ速度抑制機能が作動しないおそれがある状況

次のような状況では、カーブ速度抑制機能が作動しない場合があります。

- 緩やかなカーブを走行しているとき
- アクセルペダルを操作しているとき
- 極端に短いカーブを走行しているとき

■ ブレーキが作動したとき

ブレーキの作動音が聞こえたり、ブレーキペダルの踏み応えがかわったりすることがありますが異常ではありません。

■ レーダークルーズコントロールの警告メッセージ・警告ブザー

走行操作に関して注意が必要な場合や、システムに異常が発生したときには、警告メッセージ・警告ブザーで注意をうながします。マルチインフォメーションディスプレイに警告メッセージが表示されたときは、表示された画面の指示に従ってください。(→P.158, 324)

■ センサーが正しく検知しないおそれのある先行車

次のような場合にシステムによる減速が

不十分な場合はブレーキペダルを、加速が必要な場合はアクセルペダルを、状況に応じて操作してください。

センサーが正しく車両を検知できず、接近警報(→P.187)も作動しないおそれがあります。

- 先行車が急に割り込んできたとき
- 先行車が低速で走行中のとき
- 同じ車線に停車中の車がいるとき
- 先行車の後部分が小さすぎるとき(荷物を積んでいないトレーラーなど)

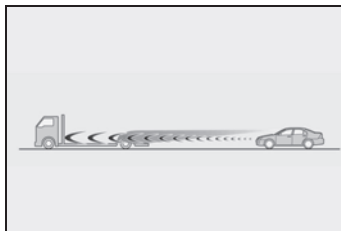

- 同じ車線を二輪車が走行中のとき
- 周囲の車より水や雪がまき散らされ、レーダーの検知のさまたげになる場合
- 自車の車両姿勢が上向きになる場合(重い荷物を積んだときなど)

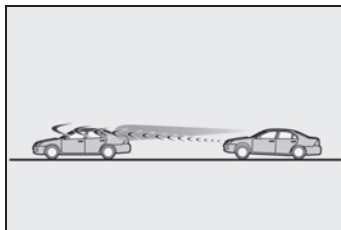

- 先行車の車高が極端に高いとき

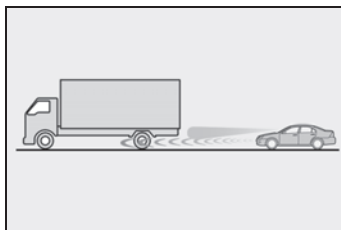

■ 車間制御モードが正しく作動しないおそれのある状況

次の状況では、必要に応じてブレーキペダルで減速（場合によってはアクセルペダルを操作）してください。

センサーが正常に車両を検知できず、システムが正常に作動しないおそれがあります。

- カーブや車線幅が狭い道路などを走行する場合

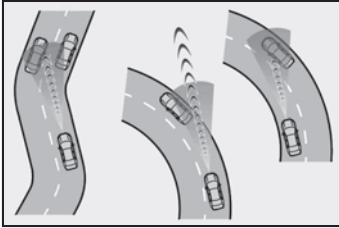

- ハンドル操作が不安定な場合や、車線内の自車の位置が一定でない場合

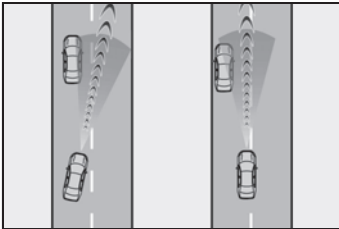

- 先行車が急ブレーキをかけた場合
- 道路脇に構造物がある道（トンネル・橋など）を走行する場合
- アクセルペダルを踏んで加速したあと、車速が設定速度にもどるとき

■ カーブ速度抑制機能が正しく作動しないおそれのある状況

次のような状況では、カーブ速度抑制機能が正しく作動しない場合があります。

- 上り坂、または下り坂のカーブを走行しているとき
- カーブの形状とは異なる経路で走行しているとき

- カーブへの進入速度が過度に高いとき
- 急なハンドル操作を行ったとき

先行車発進告知機能

先行車の発進後、自車が停止し続けた場合、警告ブザーとマルチインフォメーションディスプレイの表示でお知らせする機能です。

先行車発進告知機能

前の車に続いて停止しているときに先行車を認識し続け、先行車が発進してしばらく進んでも自車が停止し続けた場合にお知らせします。

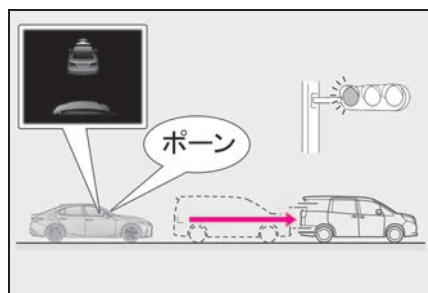

知識

■ 作動条件

次のいずれかの条件を満たしたときに作動します。

- シフトレバーがP・R以外でブレーキペダルを踏んで、停止している、またはシフトレバーがNで停止しているとき
- ブレーキホールドが作動中のとき
- レーダークルーズコントロール（全車速追従機能付き）が作動していて、制御停車中のとき

■ 先行車が発進していても告知しない場合があるとき

例えば次のような状況では、前方カメラとレーダーが対象を検出できず、システムが正常に作動しない場合があります。

- 自車と先行車の停止位置がずれており、先行車を正しく認識できないとき
 - 先行車との車間距離が極端に短くなり、先行車を正しく認識できないとき
 - 坂道やカーブなどにより、先行車を正しく認識できないとき
 - 先行車の背面形状（けん引をしている車両や荷物を積んでいないトレーラー、雪や泥などが大量に付着している車両など）やボデーカラーなどにより、先行車を正しく認識できないとき
 - 先行車がオートバイ・自転車などのとき
 - 先行車の右左折や車線変更などにより、先行車を認識できなくなったとき
 - 悪天候（雨・霧・雪・砂嵐など）・煙・水蒸気などにより、先行車を認識できないとき
 - 前方カメラとレーダー前面に雨滴、雪などが付着し、先行車を正しく認識できないとき
 - 前方カメラとレーダー周辺への強い衝撃などにより、前方カメラとレーダーの向きがずれ、先行車を正しく認識できないとき
 - プリクラッシュセーフティが一時的に使用できないときや、故障などによりPCS警告灯が点灯しているとき
 - 右左折や車線変更などのために、ハンドルを大きくまわしたとき
- #### ■ 先行車が発進していても告知する場合があるとき

例えば次のような状況では、先行車が発進したと判断し、システムが作動する場合があります。

- 悪天候（雨・霧・雪・砂嵐など）により、先行車の発進を誤認識したとき
- 坂道やカーブなどにより、先行車ではないものを先行車と認識しているとき

●前方カメラとレーダー周辺への強い衝撃などにより、前方カメラとレーダーの向きがずれ、先行車ではないものを先行車と認識しているとき





●先行車がない状態での停止時に、交差点の先にいる車両や自車の正面を横切る車両などを先行車として認識したとき

●自車と先行車とのあいだに、ほかの車両が割り込んだり通過したりしたとき

■先行車発進告知機能の設定を変更するには

●先行車発進告知機能のON / OFF

システムのON / OFFを切りかえることができます。

- 1 メーター操作スイッチの < または > を押して  を選択する
- 2 メーター操作スイッチの ^ または v を押して “車両設定” を選択し、 を押す
- 3 メーター操作スイッチの ^ または v を押して “先行車発進告知” を選択し、 を押す
- 4 メーター操作スイッチの ^ または v を押して “先行車発進告知” を選択し、 を押す

●先行車発進告知機能の告知距離

告知する距離を切りかえることができます。

- 1 メーター操作スイッチの < または > を押して  を選択する

2 メーター操作スイッチの ^ または v を押して “車両設定” を選択し、 を押す

3 メーター操作スイッチの ^ または v を押して “先行車発進告知” を選択し、 を押す

4 メーター操作スイッチの ^ または v を押して “告知タイミング” を選択し、 を押す

ドライバー異常時対応システム

ドライバー異常時対応システムは、自動車専用道路（一部除く）を走行中の運転者が、急病などにより運転の継続が困難になった場合に、自動的に自車線内で自車を減速、停車させるシステムです。

LTA（レーントレーシングアシスト）制御中に、手放しなどの無操作運転状態からシステムが運転者が異常状態であると判断すると、周囲に警告を行いながら自車線内で減速、停車し、衝突事故の回避・衝突被害の低減に寄与します。

ドア解錠やヘルプネット※ 自動接続による運転者の救命要請も行います。

※ 別冊「ナビゲーションシステム取扱説明書」を参照してください。

システム概要

本システムは4つの状態に分けられます。**B**「警告1状態」、**C**「警告2状態」で運転者への注意喚起や速度抑制を実施しながら、運転者の正常/異常判定を行います。システムが、運転者が異常状態であると判断した場合には**D**「減速停止制御」、**E**「停止保持」で自車を減速、停車させ、**E**「停止保持」を継続します。

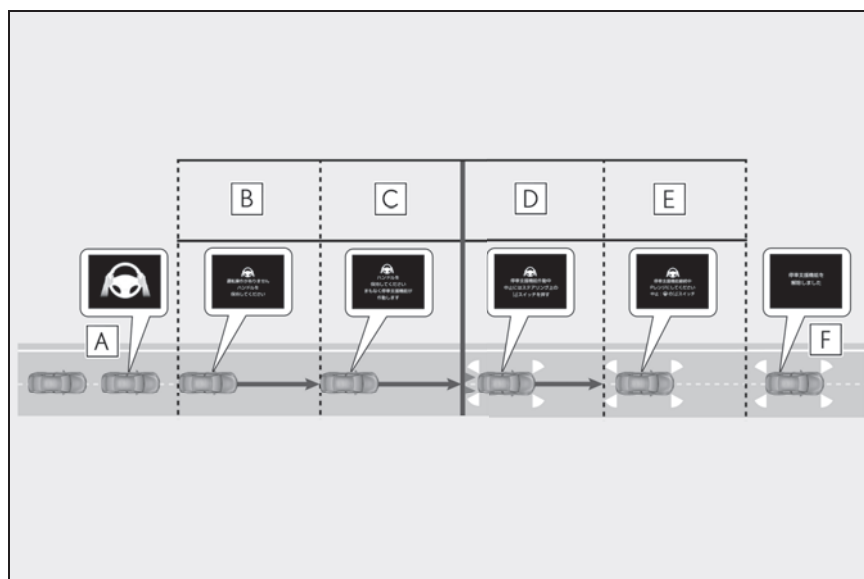

A 手放し運転警告 (→P.178)

- B 「警告 1 状態」
- C 「警告 2 状態」
- D 「減速停止制御」
- E 「停止保持」
- F 制御解除

警告

■安全にお使いいただくために

- 安全運転を行う責任は運転者にあります。常に周囲の状況を把握し、安全運転に努めてください。ドライバー異常時対応システムは、運転者が急病などにより運転の継続が困難になった場合を対象とするシステムであり、居眠り運転や注意散漫な運転、体調が悪い場合の運転を対象とするものではありません。
- ドライバー異常時対応システムは、システムが運転者による運転の継続が困難と判断した場合に、自車線内で減速、停車を行うことで、衝突回避を支援、あるいは衝突被害の軽減に寄与することを目的としています。その効果はさまざまな条件により異なります。そのため、常に同じ性能を発揮できるものではありません。また、作動には条件があり、作動条件を満たさない場合は作動しません。
- お客様自身でドライバー異常時対応システムの作動テストを行わないでください。状況によってはシステムが正常に作動せず、思わぬ事故につながるおそれがあります。

- ヘルプネット自動接続は、G-Link 通信エリア内、かつ G-Link 契約がされている場合にのみ行われます。G-Link 通信エリア外や G-Link 未契約、G-Link 契約が未更新の場合は接続が行われず、警察・救急への通報が行われません。あらかじめ通信エリアとご自身の G-Link 契約をご確認の上、システムをご利用ください。
- システム作動後、異常から復帰できた場合には、速やかに運転を再開するか、路肩へ避難し、停止表示板・停止表示灯および発煙筒を設置して後続車両に停車していることをお知らせください。
- システム作動後、同乗者は運転者への救護措置をはじめとした必要な危険防止措置をとり、路側帯やガードレールの外側などの安全な場所にすみやかに退避してください。
- 本システムは運転者の異常をハンドルの操作状態などで判断しています。正常な運転者が意図的に無操作を続けた場合には、システムが作動することがあります。また、運転者が異常状態であっても、ハンドルにもたれかかるなどシステムが手放し運転と判断できない場合は、システムが作動しないことがあります。

知識

■システムの作動条件

次の条件をすべて満たすと作動します。

- 車速と前方カメラによって自動車専用道路と認識しているとき

システムが誤って一般道を自動車専用道路と認識する場合があります。

- LTAスイッチをONし、LTA制御中
- レーダークルーズコントロールメインスイッチをONし、レーダークルーズコントロール（全車速追従機能付き）制御中

- 自車速が約 50km/h 以上

■システムの作動解除条件

- B**「警告 1 状態」、**C**「警告 2 状態」、**D**「減速停止制御」作動時、次のいずれかの条件を満たすとシステムの作動が解除されます。
 - ・LTA 制御がキャンセルされたとき（LTA スwitch を押した場合など）
 - ・レーダークルーズコントロール（全車速追従機能付き）制御がキャンセルされたとき（レーダークルーズコントロールメインスイッチを押した場合など）
 - ・手放し運転を終了したとき（ハンドルを握る、ハンドルに手や体が触れるなど）
 - ・自車が一般道を走行しているとシステムが判断したとき
 - ・運転者がブレーキ操作をしたとき
 - ・運転者がアクセル操作をしたとき
 - ・ブレーキ異常検出時
 - ・方向指示レバーを操作したとき
- E**「停止保持」中、次のいずれかの条件を満たすとシステムの作動が解除されます。



- ・シフトポジションを P にした状態で LTA スwitch を押したとき
- ・エンジンスwitch をイグニッション ON モードから OFF にしたとき
- ・ブレーキ異常検出時

■システム作動解除時の LTA 制御

下記の条件でシステム作動が解除された場合、LTA 制御がキャンセルされます。

LTA を再度使用する場合は、LTA スwitch を押し LTA 制御を ON にしてください。

- B**「警告 1 状態」において、LTA スwitch を押しシステム作動を解除したとき
- C**「警告 2 状態」、**D**「減速停止制御」において、システム作動を解除したとき
- レーダークルーズコントロール（全車速追従機能付き）制御がキャンセルされたとき（レーダークルーズコントロールメインスイッチを押した場合など）
- 手放し運転を終了したとき（ハンドルを握る、ハンドルに手や体が触れるなど）（**C**「警告 2 状態」および **D**「減速停止制御」のみ）
- 運転者がブレーキ操作をしたとき
- 運転者がアクセル操作をしたとき
- 方向指示レバーを操作したとき

■警告メッセージ

LTA システムに異常が発生した場合や、一時使用不可となった場合、警告メッセージがマルチインフォメーションディ

スプレイに表示され、ドライバー異常時対応システムが使用できなくなります。(→P.178)

■ ドライバー異常時対応システムの留意事項

- ヘルプネット通話中は、音声聞き取りやすいようブザー吹鳴を中止します。
- LTA 制御が継続できない場合は、システムがキャンセルされます。

B 「警告 1 状態」

手放し運転警告がされてからも運転操作がない場合、ブザー吹鳴（「ピッ、ピッ、・・・」）とマルチインフォメーションディスプレイ表示により注意喚起を行い、運転者の正常／異常判定を行います。レーダークルーズコントロール（全車速追従機能付き）および LTA による制御が継続され、警告を継続してもハンドル保持などの運転者による操作がされなかった場合、**C**「警告 2 状態」に移行します。



C 「警告 2 状態」

ブザー吹鳴（「ピッピッピッピッ・・・」）とマルチインフォメーションディスプレイ表示により注意喚起を行い、引き続き運転者の正常／異常判定を行います。このとき、

ブザーを聞き取りやすくするために、オーディオがミュート（消音）※ されます。LTA 制御は継続され、緩やかな減速度で車速を一定速度内（約 40km/h ～ 50km/h の間）まで減速させます。この状態で、約 30 秒以上警告を継続してもハンドル保持などの運転者による操作がされなかった場合には、システムが運転者が異常状態であると判断し、**D**「減速停止制御」に移行します。

※ 異常状態から復帰するまで継続します。



□ 知識

■ 非常点滅灯（ハザードランプ）について

C「警告 2 状態」移行後に、約 10km/h 程度減速した場合、非常点滅灯（ハザードランプ）が点滅します。すでに運転者がハザードスイッチを操作していた場合は、システムによる非常点滅灯の点滅は行われません。また、ハザードスイッチを 2 回押すと、非常点滅灯が消灯されます。

D 「減速停止制御」

本制御では運転者が異常状態にあると判断し、緩やかな減速度で車両を停車させます。車内ではブザー吹鳴（「ピーー」）とマルチインフォメー

ションディスプレイ表示で運転者に状況を知らせ、車外ではストップランプ、非常点滅灯（ハザードランプ）とホーン吹鳴によって周囲に緊急事態を知らせます。車両が停車すると **E**「停止保持」に移行します。



知識

■非常点滅灯（ハザードランプ）について

D「減速停止制御」においては、非常点滅灯（ハザードランプ）が点滅します。すでに運転者がハザードスイッチを操作していた場合は、システムによる非常点滅灯の点滅は行われません。また、ハザードスイッチを2回押すと、非常点滅灯が消灯されます。

E「停止保持」

車両停車後、停止保持制御により車両停車状態を保持します。ストップランプは消灯しますが、引き続き、非常点滅灯（ハザードランプ）とホーン吹鳴によって周囲に緊急事態を知らせ、ドア解錠やヘルプネット自動接続による運転者の救命・救護要請を行います。



知識

■非常点滅灯（ハザードランプ）について

E「停止保持」においては、非常点滅灯（ハザードランプ）が点滅します。すでに運転者がハザードスイッチを操作していた場合は、システムによる非常点滅灯の点滅は行われません。

■ヘルプネット自動接続について

ヘルプネット自動接続後、ヘルプネットのオペレーターからの声掛けに対して車内からの応答がない場合、救命・救護のために救急や警察へ通報を行います。ヘルプネット通話中は音声聞き取りやすいよう、ブザー吹鳴を停止します。

■非常点滅灯（ハザードランプ）について（制御解除後）

システムの作動が終了しても、非常点滅灯（ハザードランプ）の点滅は続きます。ハザードスイッチを2回押すと、非常点滅灯が消灯します。

Stop & Start システム★

★：グレード、オプションなどにより、装備の有無があります。

赤信号や交差点などの一時的な停車中、燃費向上やアイドリング騒音低減のため、エンジンスイッチを操作することなく、ブレーキペダルなどの操作によってエンジンを停止・再始動させるシステムです。

Stop & Start システムの作動

■ エンジンが停止する

シフトポジションを D で走行中、ブレーキペダルを踏み車両を完全に停止させると、エンジンが自動的に停止します。

Stop & Start システムによるエンジン停止中は表示灯が点灯します。

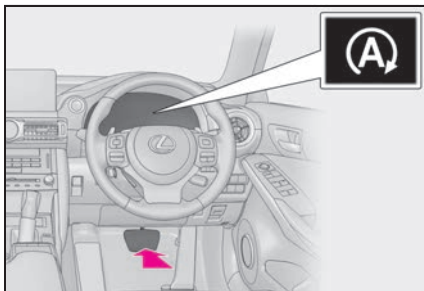

■ エンジンが再始動する

ブレーキペダルから足を離すと、エンジンが再始動します。

エンジンが再始動すると表示灯は消灯します。

■ ブレーキホールドシステムが作動しているとき

● Stop & Start システムによるエン

ジン停止中に、ブレーキペダルから足を離しても、エンジン停止状態を継続します。

● Stop & Start システムによるエンジン停止中に、アクセルペダルを踏むと、エンジンが再始動します。

● Stop & Start システムによるエンジン停止中に、エンジンが自動的に再始動してもブレーキホールドシステムによるブレーキ保持は継続します。但し、ブレーキホールドシステムの作動条件（→P.138）が満たされなくなった場合を除きます。

■ レーダークルーズコントロールシステム（全車速追従機能付き）が作動しているとき

● レーダークルーズコントロールによる停車時、ブレーキペダルを踏まなくてもエンジンが自動的に停止します。

● 先行車が発進すると、エンジンが再始動します。

● Stop & Start システムによりエンジンが自動的に再始動してもレーダークルーズコントロールによる停車は継続します。

Stop & Start システムを非作動にするには

Stop & Start システムを非作動にするには Stop & Start キャンセルスイッチを押して下さい。

Stop & Start キャンセル表示灯が点灯します。

もう一度 Stop & Start キャンセルスイッチを押すと、作動可能状態にもどり、

Stop & Start キャンセル表示灯が消灯します。

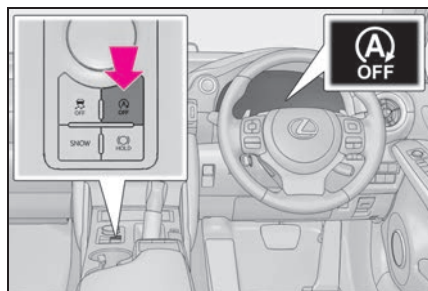

知識

■ Stop & Start システムの自動再開

Stop & Start システムを Stop & Start キャンセルスイッチによって非作動にしても、一度エンジンスイッチを OFF にしてからエンジンを始動することによって、Stop & Start システムは自動的に作動可能状態にもどります。

坂道発進補助機能

Stop & Start システムによるエンジン停止後、エンジンが再始動し駆動力が発生するまでのあいだ、ブレーキ力を一時的に保持し坂道での車両後退を抑制します。駆動力が発生すると、保持していたブレーキ力を自動的に解除します。

- 坂道だけでなく、平坦な場所でも作動します。
- ブレーキから音が発生することがありますが異常ではありません。
- ブレーキペダルの踏み応えが変わったり、振動が発生したりすることがありますが異常ではありません。

知識

■ 使用にあたり知っておいていただきたいこと

- Stop & Start システムによるエンジン停止中にエンジンスイッチを押した場合、エンジンは自動で再始動しないため、通常のエンジン始動操作 (→P.126) でエンジンを始動してください。
- Stop & Start システムによりエンジンが再始動するとき、一時的にアクセサリソケットやアクセサリコンセントなどが使用できないことがあります。が異常ではありません。
- 電装品・無線機の取り付け・取りはずしは Stop & Start システムに悪影響をおよぼす可能性があります。詳しくはレクサス販売店にご相談ください。
- 長時間停車する場合などには、エンジンスイッチを OFF にしエンジンを停止してください。
- Stop & Start システムの作動によるエンジン停止状態からエンジンが再始動するとき、一時的にハンドルが重く感じることがあります。

■ 作動条件

- 次の条件がすべて満たされたとき、Stop & Start システムが作動可能状態になります。
 - ・ 一度、走行したあと
 - ・ ブレーキペダルをしっかりと踏んでいるとき (レーダークルーズコントロールシステム [全車速追従機能付き] による停車中を除く)
 - ・ シフトポジションが D または P のとき
 - ・ 運転席シートベルトを着用しているとき
 - ・ 運転席ドアが閉まっているとき
 - ・ 走行モードが NORMAL または ECO モードのとき
 - ・ 走行モードがスノーモードでないとき

- ・ Fr デフロスターが OFF のとき
 - ・ アクセルペダルを踏んでいないとき
 - ・ エンジンが十分暖まっているとき
 - ・ 外気温が -5°C 以上のとき
 - ・ ボンネットが閉まっているとき（詳しくは “ボンネットを開けたとき（→P.201）” をご参照ください）
- 次の状況では、Stop & Start システムによるエンジン停止が行われなかった場合がありますが異常ではありません
- ・ エアコンを使用しているとき
 - ・ 定期的な充電中のとき
 - ・ バッテリーが十分に充電されていないとき（例：長期間の駐車後などバッテリーの充電量が低下、電気負荷が大きい、バッテリー液温が低い、バッテリーが劣化）
 - ・ ブレーキ倍力装置の負圧が低下したとき
 - ・ エンジン再始動後の経過時間が短いとき
 - ・ 渋滞などで、断続的に停車するとき
 - ・ エンジン冷却水温やトランスミッション油温が低いとき、または高すぎるとき
 - ・ 勾配が急な坂道で停車したとき
 - ・ ハンドル操作をしているとき
 - ・ 標高が高いとき
 - ・ バッテリー液温が低いとき、または高すぎるとき
 - ・ バッテリーを脱着したあとしばらくの期間、またはバッテリー端子をはずしたあとしばらくの期間
- Stop & Start システムによるエンジン停止中、次のときはエンジンが自動的に再始動します。（Stop & Start システムによるエンジン停止を再度行うには、一度走行してください）
- ・ エアコンを ON にしたとき
 - ・ Fr デフロスターを ON にしたとき
 - ・ シフトポジションを D または P 以外にしたとき
 - ・ シフトポジションを P 以外にしたとき

- （P レンジで Stop & Start システムによるエンジン停止中）
- ・ 運転席シートベルトをはずしたとき
 - ・ 運転席ドアを開けたとき
 - ・ 走行モードを “NORMAL” または ECO モード以外にしたとき
 - ・ 走行モードをスノーモードにしたとき
 - ・ Stop & Start キャンセルスイッチを押したとき
 - ・ ハンドルを操作したとき
 - ・ アクセルペダルを踏んだとき
 - ・ 坂道などで車両が動き出したとき
 - ・ 先行車が発進したとき（先行車発進告知機能有効時、またはレーダークルーズコントロール [全車速追従機能付き] による停車中）

- Stop & Start システムによるエンジン停止中、次のときはエンジンが自動的に再始動する場合があります。（Stop & Start システムによるエンジン停止を再度行うには、一度走行してください）
- ・ ブレーキペダルをさらに強く踏み込む、またはポンピングブレーキをしたとき
 - ・ エアコンを使用しているとき
 - ・ エアコンに関わる操作をしたとき（デフロスタースイッチなど）
 - ・ バッテリーの充電量が低下しているとき

■ ボンネットを開けたとき

- Stop & Start システムによるエンジン停止中にボンネットを開けたときは、Stop & Start システムによるエンジン停止状態からエンスト状態に移行され、エンジンが自動で再始動しません。その場合は通常のエンジン始動操作（→P.126）でエンジンを始動してください。
- ボンネットが開いている状態でエンジンを始動したときは、ボンネットを閉めても Stop & Start システムは作動しません。ボンネットを閉め一度エンジンスイッチを OFF にし、30 秒以上待ってからエンジンを始動してください。

■ Stop & Start システムによるエンジン停止中のエアコン作動について

オート設定でエアコンを使用しているときに、Stop & Start システムによりエンジンが停止した場合は、冷房時の温度上昇や暖房時の温度低下を抑えるため、ファンの風量を弱めたり、停止したりすることがあります。

空調の効きを優先したいときは、Stop & Start キャンセルスイッチを押し、Stop & Start システムを非作動にしてください。

● フロントウインドウガラスが曇ったとき

Fr デフロスターと送風を ON にしてください (→P.250)。

断続的にフロントウインドウガラスが曇るときは、Stop & Start キャンセルスイッチを押し、Stop & Start システムを非作動にしてください。

● エアコン吹き出し口から臭いが発生したとき

Stop & Start キャンセルスイッチを押し、Stop & Start システムの作動を非作動にしてください。

■ エアコンが ON のときのアイドリングストップ時間の長さの切りかえについて

マルチインフォメーションディスプレイの  (→P.71) の画面から、エアコンが ON のときの Stop & Start システムによるエンジン停止時間の長さを切りかえることができます。(エアコンが OFF のときの Stop & Start システムによるエンジン停止時間の長さは切りかえできません)

■ アイドリングストップ時間など Stop & Start システムの作動表示

→P.69

■ オドメーター／トリップメーターディスプレイのメッセージについて

次のとき、オドメーター／トリップメーターディスプレイに  とメッセージが表示されることがあります。

● Stop & Start システムによるエンジン停止が行われないうち

 “ブレーキをもう少し踏み込んでください”

- ・ブレーキペダルを踏む力が足りない

→ブレーキペダルを踏み足すと作動します。

 “専用バッテリー非装着”

- ・ Stop & Start システム専用品以外のバッテリーを装着した可能性がある

→Stop & Start システムが作動しません。レクサス販売店で点検を受けてください。

 “バッテリー充電中”

- ・バッテリーの充電量が低下している可能性がある

→バッテリー充電を優先するため、一時的にアイドリングストップを禁止していますが、エンジンをしばらく作動させると作動可能状態になります。

- ・リフレッシュ充電中の可能性がある (参考シーン：定期的な充電中、バッテリー交換したあとしばらくの期間、またはバッテリー端子をはずしたあとしばらくの期間など)

→最大 1 時間のリフレッシュ充電が完了すると作動可能状態になります。

- ・長期間 (1 時間以上) にわたって継続的に表示される

→バッテリー劣化の可能性がありますのでレクサス販売店に相談してください。

 “アイドリングストップできません”

- ・一時的にアイドリングストップを禁止している

→ エンジンをしばらく作動させると作動可能状態になります。

- ・ボンネットが開いている状態でエンジンを始動した可能性がある

→ ボンネットを閉め一度エンジンスイッチを OFF にして、30 秒以上待ってからエンジンを始動すると作動可能状態になります。

“作動準備中”

- ・標高が高い
- ・ブレーキ倍力装置の負圧が低下している

→ ブレーキ倍力装置の負圧が所定値まで生成されると作動可能状態になります。

“エアコン優先”

- ・外気温が高い、または低いときにエアコンを使用している

→ エアコンの設定温度と室内温度の差が小さくなると作動可能状態になります。

- ・Fr デフロスターを ON にしている
- Stop & Start システムによるエンジン停止中にエンジンが自動的に再始動したとき

“作動準備中”

- ・ブレーキペダルをさらに踏み込んだ、またはポンピングブレーキをした

→ 走行することによりブレーキ倍力装置の負圧が所定値まで生成されると作動可能状態になります。

“エアコン優先”

- ・エアコンを ON にした、またはエアコンを使用している
- ・Fr デフロスターを ON にした

“バッテリー充電中”

- ・バッテリーの充電量が低下している可能性がある

エンジンをしばらく作動させることでバッテリーが充電されると作動可能状態になります。

■ ブザーが鳴ったとき

Stop & Start システムによるエンジン停止中、シフトポジションが D レンジでアイドリングストップ中に運転席ドアが開いたときは警告ブザーが鳴ると同時に Stop & Start 表示灯が点滅します。ブザーを止めるには運転席ドアを閉めて下さい。

■ Stop & Start システム保護機能

- 大音量でオーディオを使用しているとき、バッテリーの消費を抑えるためにオーディオを自動的に OFF にする場合があります。オーディオを再度使用するには、エンジンスイッチを OFF にして 3 秒以上待ってからアクセサリモードまたはイグニッション ON モードにしてください。
- バッテリーの端子を外して再接続したときに、オーディオが作動しないことがあります。いったんエンジンスイッチを OFF にし、次の操作を 2 回繰り返すことでオーディオが作動します。
- ・ エンジンスイッチをイグニッション ON モードにし、再度エンジンスイッチを OFF にする

■ バッテリーを交換するとき

→ P.350

■ Stop & Start キャンセル表示灯が点滅したままのとき

システムに異常があるおそれがあります。レクサス販売店で点検を受けてください。

- マルチインフォメーションディスプレイに“アイドリングストップ故障 販売店で点検してください”が表示されたとき

システムに異常があるおそれがあります。レクサス販売店で点検を受けてください。

警告

- Stop & Start システムが作動しているとき

換気が悪い場所では、Stop & Start システムを非作動にしてください。エンジンが自動的に再始動する場合があります。そのため、排気ガスが充満し、重大な健康障害におよぶか、最悪の場合死亡につながるおそれがあります。

- Stop & Start システムによるエンジン停止中（Stop & Start 表示灯が点灯中）は、車から離れないでください。エンジンが自動的に始動する場合があります。そのため、思わぬ事故につながるおそれがあり危険です。
- Stop & Start システムによるエンジン停止中（Stop & Start 表示灯が点灯中）は、必要に応じてブレーキペダルを踏み、パーキングブレーキをかけてください。

注意

- Stop & Start システムを正常に作動させるために

次のようなときは Stop & Start システムが正常に作動しないおそれがあります。レクサス販売店で点検を受けてください。

- 運転席シートベルトを着用しているときに、メーター内のシートベルト非着用警告灯が点滅するとき

- 運転席シートベルトをはずしているときに、メーター内のシートベルト非着用警告灯が点灯しないとき
- 運転席ドアを閉めているにもかかわらず、マルチインフォメーションディスプレイにドア開警告表示が表示される、またはインテリアランプがドア開閉連動 ON（→P.261）のときにインテリアランプが点灯するとき
- 運転席ドアを開けているにもかかわらず、マルチインフォメーションディスプレイにドア開警告表示が表示されない、またはインテリアランプがドア開閉連動 ON（→P.261）のときにインテリアランプが点灯しないとき

BSM（ブラインドスポットモニター）

ブラインドスポットモニターは、リアバンパー内側にある後側方レーダーセンサーを使用し、運転者による車線変更時の判断を支援するシステムです。

警告

■安全にお使いいただくために

安全運転を行う責任は運転者にあります。常に周囲の状況を把握し、安全運転に努めてください。

ブラインドスポットモニターは、ドアミラーの死角領域に入った車両の存在とその死角領域に急速に接近してくる車両の存在を運転者に提供する、補助的なシステムです。本システムだけでは安全な車線変更の可否を判断できるものではないため、システムを過信すると思わぬ事故につながり、重大な傷害におよぶか、最悪の場合死亡につながるおそれがあります。

状況によっては本システムが有効に機能しないことがあるため、運転者は自らの目視とミラーによる安全確認をおこなう必要があります。

システムの構成部品

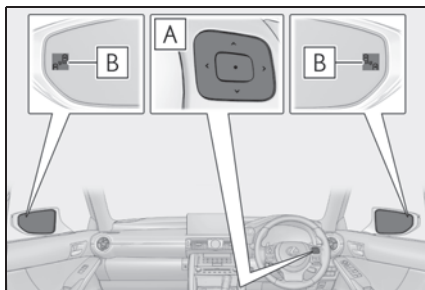

A メーター操作スイッチ

ブラインドスポットモニターのON / OFFを切りかえます。

B ドアミラーインジケーター

ドアミラーの死角領域に車両を検知したとき、または後方からその死角領域に急速に接近してくる車両を検知したときは、検知した側のドアミラーインジケーターが点灯します。検知した側に方向指示レバーを操作している場合は、ドアミラーインジケーターが点滅します。

知識

■ドアミラーインジケーターの視認性について

強い日差しのもとでは、ドアミラーインジケーターが見えづらことがあります。

■マルチインフォメーションディスプレイに“BSM 現在使用できません”が表示されたときは

センサー周辺のバンパーに氷・雪・泥などが付着していることが考えられます。センサー周辺のバンパーの氷・雪・泥などを取り除けば、正常に復帰します。また、極めて高温または低温の環境で使用した場合、正常に作動しないことがあります。

■カスタマイズ機能

機能の一部は、設定を変更することができます。（→P.364）

■後側方レーダーセンサーの取り扱いについて

本製品は各国の電波法に適合しています。製品表面の印字はその証明ですので消さないでください。
製品を改造しないでください。改造すると認証番号が無効となります。

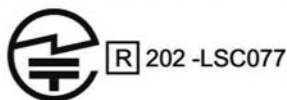

C3-001

⚠ 警告

■システムを正しく作動させるために

ブラインドスポットモニターのセンサーは、車両リヤバンパー内側に左右ひとつずつ設置されています。システムを正しく作動させるために次のことをお守りください。

- センサー周辺のリヤバンパーは常にきれいにしておく

センサー周辺のリヤバンパーに汚れや着雪がある場合、警告表示（→P.205）とともにシステムが作動しなくなることがあります。その場合、汚れや雪を落としたあと、BSM 機能の作動条件（→P.208）でしばらく走行してください（目安：約 10 分）。それでも警告表示が消えない場合はレクサス販売店にて点検を受けてください。

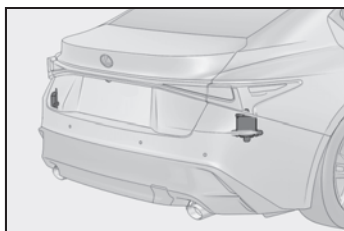



- センサーやセンサー周辺のリヤバンパーにステッカーを貼らない

- センサー周辺のリヤバンパーへの強い衝撃を避ける
センサーの位置や向きが少しでもずれると、車両を正しく検知できなくなったり、装置が正常に動作しなくなるおそれがあります。
次のような場合には、必ずレクサス販売店にて点検を受けてください。
- ・ センサーやセンサー周辺に強い衝撃を受けた
- ・ センサー周辺のリヤバンパーなどに傷や凹みがある、一部が外れている
- センサーを分解しない
- センサーやセンサー周辺のリヤバンパーを改造しない
- センサーやリヤバンパーの脱着や交換が必要な場合は、レクサス販売店にご相談ください。
- リヤバンパーの塗装修理の際にはレクサス設定色以外への変更は行わないでください

ブラインドスポットモニターの ON / OFF を切りかえるには

メーター操作スイッチを使って ON / OFF を切りかえます。

- 1 < または > を押して  を選択する

- 2 ▲または▼を押してを選択し、を押す

BSM機能がOFFの時は、BSM OFF表

示灯(→P.62)が点灯します。
エンジンスイッチがイグニッション ON
モードになるたび、BSM機能はONに
なります。

ブラインドスポットモニターの作動

■ 検知できる車両

ブラインドスポットモニターは後側方レーダーセンサーにより隣の車線を走行する次の車両を検知し、ドアミラーのインジケーターによってその車両の存在を運転者に知らせます。

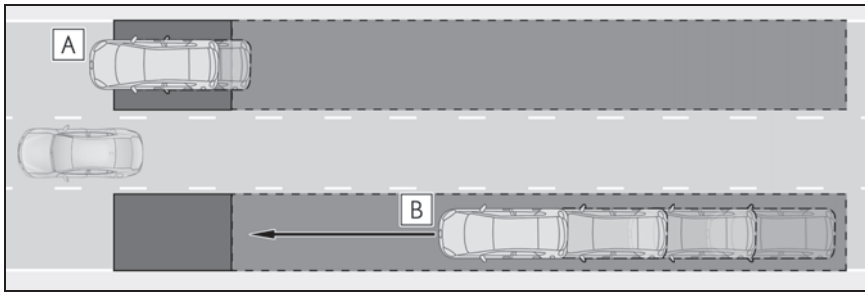

- A** ドアミラーに映らない領域（死角領域）を併走する車両
B 後方からドアミラーに映らない領域（死角領域）に急速に接近してくる車両

■ 検知できる範囲

次の範囲に入った車両を検知します。

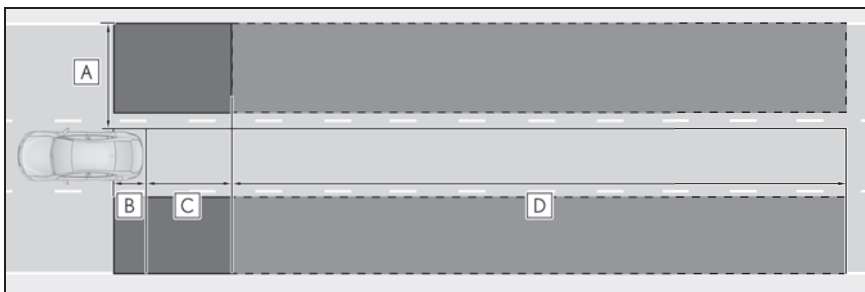

検知できる範囲：

- A** 車両の両側面について、側面から約 0.5m 離れた面から約 3.5m の領域
※1
B リヤバンパーから約 1m 前方の領域

C リヤバンパーから約 3m 後方の領域

D リヤバンパーから後方約 3m ~ 60m の領域 ※²

※¹ 車両側面から外側に約 0.5m は検知しません。

※² 自車と他車の速度差が大きいほど、ドアミラーインジケーターは他車がより遠くに
いる状態で点灯・点滅します。

知識

■ 作動条件

次の条件をすべて満たしているときに作動します。

- ブラインドスポットモニターがONのとき
- シフトレバーが R 以外のとき
- 車速が約 16km/h 以上のとき

■ センサーが車両を検知する条件

ブラインドスポットモニターは、次のような状況で検知範囲に入った車両を検知します。

- 隣の車線を走行する他車に自車が追いこされるとき
- 小さい速度差で隣の車線を走行する他車を追いこすとき
- 他車が車線変更中に検知範囲に進入するとき

■ システムが検知しない条件

ブラインドスポットモニターは、次のような車両や車両以外のものを検知対象としません。

- 小型のオートバイ・自転車・歩行者など ※
- 対向車
- ガードレール・壁・標識・駐車車両などの静止物 ※
- 同じ車線を走行する後続車 ※
- 2 つ隣の車線を走行する他車 ※

● 大きい速度差で自車が追い越す他車 ※

※ 状況によっては検知をすることがあります。

■ システムが正しく作動しないおそれがある状況

- 次のような状況では車両を正しく検知しないおそれがあります。
 - ・ センサーやセンサー周辺への強い衝撃などにより、センサーの位置や向きがずれているとき
 - ・ 泥・雪・氷・ステッカーなどがセンサーやセンサー周辺のリヤバンパーに付着したとき
 - ・ 大雨・雪・霧などの悪天候時、水たまりなどの濡れた路面を走行するとき
 - ・ 複数台の他車が狭い間隔で連続して接近するとき
 - ・ 自車と後続車の車間距離が短いとき
 - ・ 検知範囲に入る他車と自車の速度差が大きすぎるとき
 - ・ 自車と他車の速度差に変化があるとき
 - ・ 検知範囲に入る他車と自車の速度がほとんど等しいとき
 - ・ 停止状態から発進した際に、検知範囲に他車が存在し続けたとき
 - ・ 急勾配の上り・下りが連続した坂道や道路のくぼみ等を走行しているとき
 - ・ きついカーブや連続したカーブ、起伏がある場所を走行するとき
 - ・ 車線の幅が広い、もしくは車線の端を走行するなど、隣の車線の他車が自車から離れすぎているとき
 - ・ 車両後部に自転車キャリアなどのアクセサリーを装着しているとき
 - ・ 検知範囲に入る他車と自車の高さに差がありすぎるとき

- ・ ブラインドスポットモニターを ON にした直後
- 特に次のような状況では不要な検知が増えることがあります。
- ・ センサーやセンサー周辺への強い衝撃などにより、センサーの位置や向きがずれているとき
- ・ ガードレールや壁などとの距離が短い状況で、それらが検知範囲に入ったとき
- ・ 急勾配の上り・下りが連続した坂道や道路のくぼみ等を走行しているとき
- ・ 車線の幅が狭い、もしくは車線の端を走行するなど、隣の車線以外を走行する車両が検知範囲に入ったとき
- ・ きついカーブや連続したカーブ、起伏がある場所を走行するとき
- ・ タイヤがスリップ（空転）しているとき
- ・ 自車と後続車の車間距離が短いとき
- ・ 車両後部に自転車キャリアなどのアクセサリーを装着しているとき

PKSA（パーキングサポートアラート）

PKSA（パーキングサポートアラート）は、ソナーで壁などの静止物を検知しお知らせするクリアランスソナー、レーダーで後方接近車両を検知しお知らせする RCTA（リヤクロストラフィックアラート）機能により、駐車時に運転者に注意喚起を行います。

駐車支援機能

■ クリアランスソナー

→P.210

■ RCTA（リヤクロストラフィックアラート）

→P.218





警報ブザー

■ ブザー音量調整

マルチインフォメーションディスプレイ上でブザー音量の調整ができません。

クリアランスソナー、RCTA のブザー音を一括で調整します。

メーター操作スイッチを使って設定を変更します。（→P.72）

- 1 くまたは > を押して  を選択する
- 2 へまたは ∨ を押して “PKSA” を選択し、 を押す
- 3 へまたは ∨ を押して  を選択し、 を押す

押すごとに 1,2,3 の間で音量が切りかわります。

■ ブザー音の一時ミュート（消音）

作動対象を検知した場合、マルチインフォメーションディスプレイ上に一時ミュート（消音）スイッチが表示されます。

 を押すとクリアランスソナー、RCTA のブザー音が一括でミュート（消音）されます。

一時ミュート（消音）が解除される時：

- シフトレバーを切りかえたとき
- 車速が一定値以上になったとき
- センサー異常やシステムが一時使用不可となったとき
- 使用中の機能を OFF にしたとき
- エンジンスイッチを OFF にしたとき

クリアランスソナー

クリアランスソナーは、車両と壁などの静止物とのおおよその距離を超音波センサーによって検知して、メーター内のマルチインフォメーションディスプレイおよびセンターディスプレイの距離表示とブザー音、音声案内で運転者にお知らせします。

システムの構成部品

■ センサーの種類

▶ F SPORT 以外

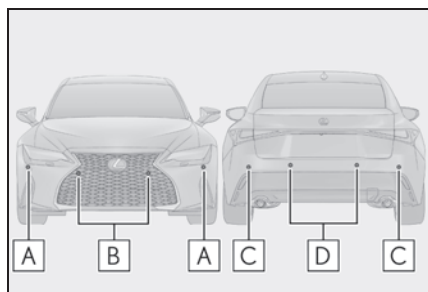

A フロントコーナーセンサー

B フロントセンターセンサー

C リヤコーナーセンサー

D リヤセンターセンサー

▶ F SPORT

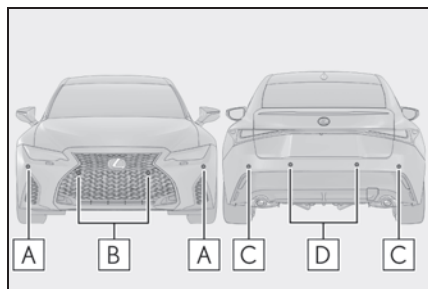

- A** フロントコーナーセンサー
- B** フロントセンターセンサー
- C** リヤコーナーセンサー
- D** リヤセンターセンサー

■ クリアランスソナーの表示のしかた

壁などの静止物を検知すると、マルチインフォメーションディスプレイまたはセンターディスプレイに表示されます。

- マルチインフォメーションディスプレイ表示

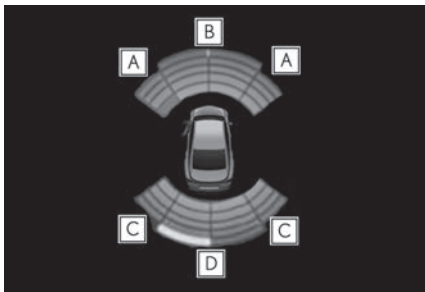

- A** フロントコーナーセンサー作動表示
- B** フロントセンターセンサー作動表示
- C** リヤコーナーセンサー作動表示
- D** リヤセンターセンサー作動表示

- センターディスプレイの表示

作動対象を検知するとセンターディスプレイ上に自動表示されます。

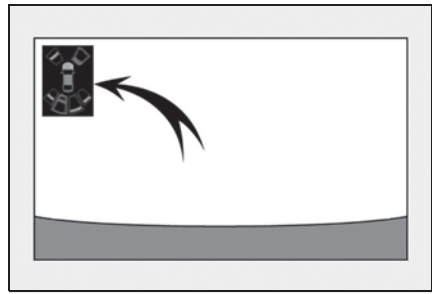

作動対象を検知するとパノラミックビューモニター画面上に自動表示されます。

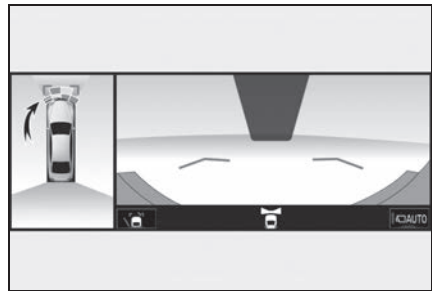

システムを作動させるには

メーター操作スイッチを使って ON / OFF を切りかえます。(→P.72)

- 1 < または > を押して を選択する
- 2 ^ または v を押して “PKSA” を選択し、 を押す
- 3 ^ または v を押して を選択し、 を押す

クリアランスソナー機能が OFF の時は、クリアランスソナー OFF 表示灯(→P.62) が点灯します。

いったんクリアランスソナー機能を ON/OFF すると、次回エンジンを始動したときにも、そのままの状態が続きます。

警告

■安全にお使いいただくために

本システムは認識性能・制御性能に限界があります。システムを過信せず、運転者は常に自らの責任で周囲の状況を把握し、安全運転を心がけてください。

■システムを正しく作動させるために

必ず次のことをお守りください。お守りいただかないと、思わぬ事故につながるおそれがあり危険です。

- センサーに傷を付けたりせずに、常にきれいにしておいてください。
- センサー付近に市販の電装部品（字光式ナンバープレート・フォグランプ・フェンダーポール・無線アンテナなど）を取り付けしないでください。
- センサー周辺へ衝撃を与えないでください。衝撃を受けた際はレクサス販売店で点検を受けてください。前後のバンパーやグリルの脱着や交換が必要な場合はレクサス販売店にご相談ください。
- 改造・分解・塗装をしないでください。
- ライセンスプレートカバーを取り付けしないでください。
- 適正なタイヤ空気圧を維持してください。

■クリアランスソナーを OFF にするとき

次のときはシステムを OFF にしてください。クリアランスソナーが正常に作動しないことがあり、思わぬ事故につながるおそれがあり危険です。

- 上記の内容が守られないとき
- レクサス純正品以外のサスペンションを取り付けたとき

■クリアランスソナー使用時の注意

次のとき、センサーの異常などにより装置が正常に作動しなくなっているおそれがあります。レクサス販売店で点検を受けてください。

- 静止物を検知していない状態で、クリアランスソナーの作動表示が点灯もしくは点滅し、ブザーが鳴ったとき
- センサー部付近にものをぶつけたときや、たたくなどの強い衝撃を与えたとき
- バンパーをぶつけたとき
- ブザー音がしないのに表示が点灯もしくは点滅したままのとき（ミュート選択時は除く）

■洗車時の注意

- 高圧洗車機を使用して洗車するときは、センサー部に直接水をあてないでください。強い水圧により衝撃が加わり、正常に作動しなくなるおそれがあります。
- スチームを使用した洗車機などで洗車するときは、スチームをセンサー部に近付けすぎないようにしてください。スチームにより、正常に作動しなくなるおそれがあります。

知識

■作動条件

- エンジンスイッチがイグニッション ON モードのとき
- クリアランスソナー機能が ON のとき
- 車両の速度が約 10km/h 以下のとき
- シフトレバーが P 以外にあるとき

■ブザーの音量調整について

マルチインフォメーションディスプレイ

のからブザー音量を変更することができます。(→P.209)

■ マルチインフォメーションディスプレイに “クリアランスソナー使用できません ソナーの汚れを除去してください” が表示されたときは

クリアランスソナーのセンサーに氷・雪・泥などが付着していることが考えられます。

この場合はセンサーの氷・雪・泥などを取り除けば、正常に復帰します。

また、低温時にはセンサーの凍結などにより異常表示が出たり、静止物があっても検知しないことがあります。氷が解ければ、正常に復帰します。

■ マルチインフォメーションディスプレイに “クリアランスソナー使用できません” が表示されたときは

センサー表面に水が継続的に流れている可能性があります。システムが正常と判断した場合に復帰します。

- 大雨などでセンサー表面に水が継続的に流れている可能性があります。システムが正常と判断した時に復帰します。
- バッテリーを脱着したあとに、初期化がされていないことが考えられます。システムの初期化を行ってください。初期化を行っても表示が消えない場合は、レクサス販売店で点検を受けてください。

■ バッテリーを脱着したときは

システムを初期化する必要があります。約 35km/h 以上の車速で 5 秒以上直進走行することで初期化できます。

■ センサーの検知について

- センサーの検知範囲は車両前部と後部のバンパー周辺に限られます。
- 静止物の形状・条件によって検知できる範囲が短くなることや、検知できな

いことがあります。

- 静止物を検知してから、表示が出る（ブザーが鳴る）までに多少時間がかかります。低速走行時の場合でも表示が出る（ブザーが鳴る）までに、静止物まで約 30cm 以内に接近するおそれがあります。
- 次のような状況では、ブザーの音が聞き取りづらくなる場合があります。
 - ・ オーディオ使用時
 - ・ エアコン使用時
 - ・ 他システムのブザー音吹鳴時

■ システムが正しく検知できないことがある静止物

静止物の形状・条件によっては検知できる範囲が短くなることや、次のようなものは検知しないことがあります。注意して運転してください。

- 針金・フェンス・ロープなどの細いもの
- 綿・雪などの音波を吸収しやすいもの
- 鋭角的な形のもの
- 背の低いもの
- 背が高く上部が張り出しているもの

特に人は衣類の種類によっても検知できない場合がありますので、常に目視で確認してください。

■ システムが正常に作動しないおそれのある状況

次のような状況では、センサーが正常に作動しないことがあります。

- センサーに氷・雪・泥などが付着したとき（取り除けば、正常に復帰します）
- センサー一部が凍結したとき（解ければ、正常に復帰します）
 - 特に低温時には凍結などにより異常表示が出たり、壁などの静止物があっても検知しないことがあります。
- センサーを手などで覆ったとき

●炎天下や寒冷時

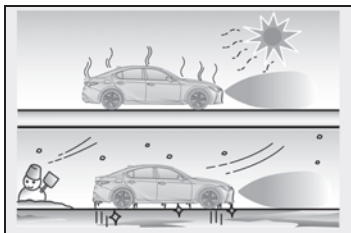

- 凸凹道・坂道・砂利道・草むら走行時など
- 他車のホーン・オートバイのエンジン音・大型車のエアブレーキ音・他車のセンサーなど超音波を発生するものが近付いたとき
- 大雨や水しぶきがかかったとき
- センサーに静止物が近付きすぎたとき
- 超音波を反射しにくい歩行者（例：ギャザーやフリルの多いスカートなど）
- 地面に対して垂直でないもの、車両進行方向に対して直角でないもの、凹凸なもの、波打っているものが検知範囲にあるとき
- 風が強いとき
- 霧・雪・砂嵐などの悪天候のとき
- 作動対象物と車両の間に検知できない対象物があるとき
- 車・オートバイ・自転車・歩行者などの作動対象が車両の横から割り込んだり、飛び出してきたとき
- 衝突などで、センサーの方向がずれたとき
- センサー付近にけん引フック・バンパープロテクター・バンパートリム・サイクルキャリア・除雪装置（スノーブラウ）などを取り付けたとき
- 積載状況などにより車高が著しく変化したとき（ノーズアップ・ノーズダウンなど）
- 事故や故障で自車の走行が不安定なと

き

- タイヤチェーン・応急用タイヤ・タイヤパンク応急修理キットを使用しているとき

■衝突の可能性がなくてもシステムが作動する状況

次のような状況では、衝突の可能性がなくてもシステムが作動する場合があります。

- 狭い道路を走行するとき

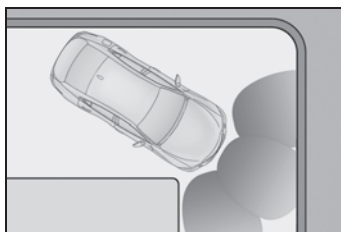

- 垂れ幕や旗やのれん、垂れ下がった枝、遮断機（踏切のバー・ETCのバー・駐車場のバーなど）に向かって走行するとき
- 地面にわだちや穴がある場合
- 排水溝などの金属のフタ（グレーチング）走行時
- 急な登坂路や降坂路を走行するとき
- 冠水している道路でセンサーに水がかぶったとき
- センサーに水滴・氷・雪・泥などが付着したとき（取り除けば、正常に復帰します）
- 大雨や水しぶきがかかったとき
- 霧・雪・砂嵐などの悪天候のとき
- 風が強いとき

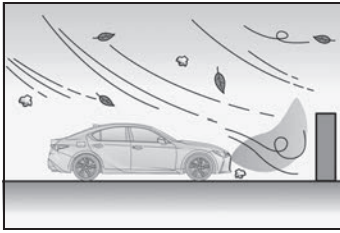

- 他車のホーン・オートバイのエンジン音・大型車のエアブレーキ音・他車のセンサーなど超音波を発生するものが近付いたとき
- 積載状況などにより車高が著しく変化したとき（ノーズアップ・ノーズダウンなど）
- 衝突などで、センサーの方向がずれたとき
- 背の高い縁石や直角の縁石に向かって進んだとき
- 立体駐車場や工事現場などで柱（H形鋼など）の付近を走行するとき
- 事故や故障で自車の走行が不安定なとき
- 凸凹道・坂道・砂利道・草むら走行時など

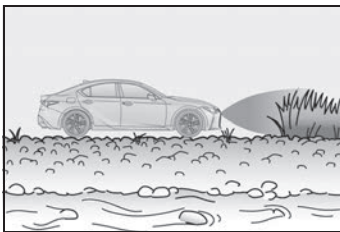

■ 画面表示

静止物を検知すると、マルチインフォメーションディスプレイ及びセンターディスプレイの作動表示が点灯（一部、枠が点滅）します。

- 静止物までのおおよその距離：150cm～60cm[※]（リヤセンサーセンサー）

- タイヤチェーン・応急用タイヤ・タイヤパンク応急修理キットを使用しているとき

距離表示の見方

■ 静止物を検知できる範囲

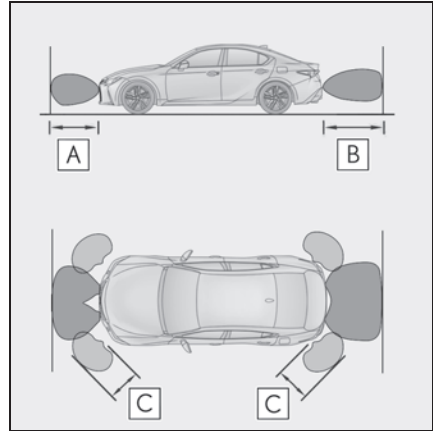



A 約 100cm

B 約 150cm

C 約 60cm



検知できる範囲は図のとおりです。ただし、静止物がセンサーに近付きすぎると検知できません。

静止物の形状・条件によっては、検知できる距離が短くなることや、検知できないことがあります。

マルチインフォメーションディスプレイ	センターディスプレイ
	



※ 自動ミュート機能あり (→P.217)

- 静止物までのおおよその距離：100cm～60cm[※]（フロントセンターセンサー）

マルチインフォメーションディスプレイ	センターディスプレイ
	



※ 自動ミュート機能あり (→P.217)

- 静止物までのおおよその距離：60cm～45cm[※]

マルチインフォメーションディスプレイ	センターディスプレイ
	



※ 自動ミュート機能あり (→P.217)

- 静止物までのおおよその距離：45cm～30cm[※]

マルチインフォメーションディスプレイ	センターディスプレイ
	

※ 自動ミュート機能あり (→P.217)



- 静止物までのおおよその距離：30cm～15cm^{※1}

マルチインフォメーションディスプレイ ※2	センターディスプレイ ※2
	

※1 自動ミュート機能なし (→P.217)

※2 点灯及び枠が遅い点滅

● 静止物までのおおよその距離：15cm 以下 ※1

マルチインフォメーションディスプレイ ※2	センターディスプレイ ※2
	

※1 自動ミュート機能なし (→P.217)

※2 点灯及び枠が早い点滅

音声案内とブザー音

静止物を検知すると、ブザーが鳴ります。

ブザー音と同時に音声案内を行います。

- 静止物との距離が近付くと、ブザーの断続時間が短くなります。静止物との距離が約 30cm 以下のとき、ブザーは断続音「ピピ」から連続音「ピー」になります。
- 複数のセンサーが同時に静止物を検知しているときは、もっとも近い静止物との距離に合わせたブザー音が鳴ります。
- ブザー吹鳴後、静止物との距離が近づかない場合は、自動でブザーが消音されます。(自動ミュート機能)

RCTA (リヤクロストラフィックアラート)

RCTA (リヤクロストラフィックアラート) 機能はリヤバンパー内側にあるブラインドスポットモニターの後側方レーダーセンサーを使用し、運転者の目視だけでは感知しづらい領域の確認を補助する機能です。後退時に運転者を支援します。

警告

■ 安全にお使いいただくために

本システムは認識性能・制御性能に限界があります。システムを過信せず、運転者は常に自らの責任で周囲の状況を把握し、安全運転を心がけてください。(→P.205)

■ システムを正しく作動させるために
→P.206

システムの構成部品

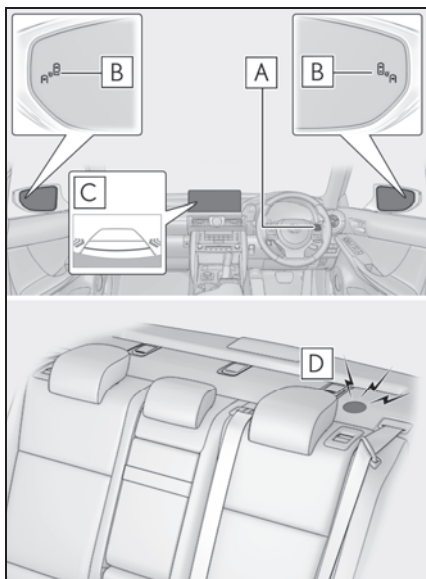

A メーター操作スイッチ

RCTA 機能の ON / OFF を切りかえます。

RCTA 機能を OFF にすると、RCTA OFF 表示灯が点灯します。

B ドアミラーインジケーター

自車の右後方または左後方から接近している車両を検知したときは、両側のドアミラーインジケーターが点滅します。

C センターディスプレイ

自車の右後方または左後方から接近している車両を検知したときは、センターディスプレイに検知した側の RCTA アイコン (→P.220) が点灯します。



イラストは両後方から車両が接近している例です。

D RCTA ブザー

自車の右後方または左後方から接近している車両を検知したときは、ブザーが鳴ります。

システムを作動させるには

メーター操作スイッチを使って ON / OFF を切りかえます。(→P.72)

- 1 く または > を押して  を選択する
- 2 へ または v を押して “PKSA” を選択し、 を押す
- 3 へ または v を押して “RCTA” を選択し、 を押す

エンジンスイッチがイグニッション ON モードになるたび、RCTA 機能は ON になります。



知識

■ ドアミラーインジケータの視認性について

強い日差しのもとでは、ドアミラーイン

ジケーターが見えづらいことがあります。

■ RCTA ブザー音の聞こえ方について

大音量のオーディオなど大きな音がする場合、RCTA ブザー音が聞こえづらくなる場合があります。

■ マルチインフォメーションディスプレイに “RCTA 現在使用できません” が表示されたときは

センサー周辺のバンパーに水・氷・雪・泥などが付着していることが考えられます。センサー周辺のバンパーの水・氷・雪・泥などを取り除けば、正常に復帰します。また、極めて高温または低温の環境で使用した場合、正常に作動しないことがあります。

■ 後側方レーダーセンサーについて

→P.206

RCTA 機能

■ RCTA 機能の作動

RCTA 機能は後側方レーダーセンサーにより自車の右後方または左後方から接近している車両を検知し、ドアミラーのインジケータとブザーによってその車両の存在を運転者に知らせます。

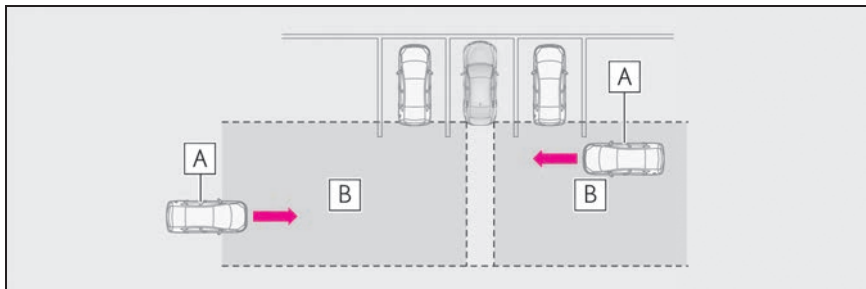

A 接近車両

B 接近車両を検知できる範囲

■ RCTA アイコンの表示

自車の右後方または左後方から接近している車両を検知したときは、センターディスプレイ上に次の表示をします。

例：両方向から車両が接近しているとき（例：パノラミックビューモニター画面）

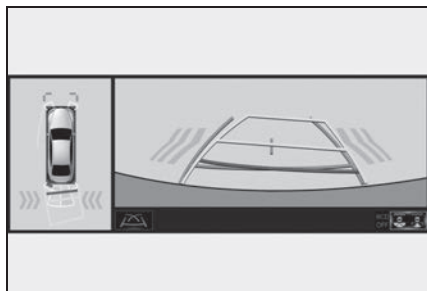

■ RCTA 機能で検知できる範囲

次の範囲に入った車両を検知します。

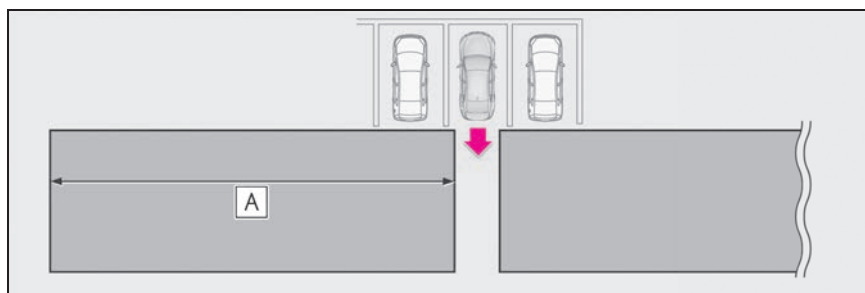

速度が速い車両に対しては、より離れた位置で警報ブザーを鳴らします。

例：

接近車両の速度	A 警報距離（概算）
56km/h（速い）	40m
8km/h（遅い）	5.5m

知識

■ RCTA 機能の作動条件

RCTA 機能は、次の条件をすべて満たしているときに作動します。

- エンジンスイッチがイグニッション ON モードのとき
- RCTA 機能が ON のとき
- シフトレバーが R のとき
- 自車の車速が約 15km/h 以下のとき
- 接近する他車の車速が約 8km/h ～

56km/h のあいたのとき

■ ブザーの音量調整について

マルチインフォメーションディスプレイの  からブザー音量を変更することができます。（→P.209）

■ システムが検知しない車両について

RCTA 機能は、次のような車両や車両以外のものを検知対象としません。

- 真後ろから接近する車両
- 自車の隣の駐車スペースで後退する車両
- 障害物のためにセンサーが検知できない車両

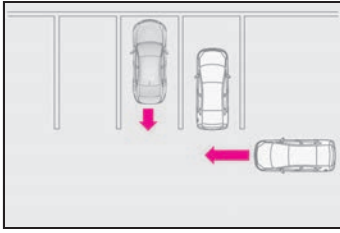

- ガードレール・壁・標識・駐車車両などの静止物※
 - 小型の二輪車・自転車・歩行者など※
 - 自車から遠ざかる車両
 - 自車の隣の駐車スペースから接近する車両※
 - センサーと接近車両との距離が近すぎる場合
- ※ 状況によっては検知をすることがあります。

■ システムが正常に作動しないおそれのある状況

RCTA 機能は、次のような状況では車両を有効に検知しないおそれがあります。

- センサーやセンサー周辺への強い衝撃などにより、センサーの位置や向きがずれているとき
- 泥・雪・氷・ステッカーなどがセンサーやセンサー周辺のリヤバンパーに付着したとき
- 大雨・雪・霧などの悪天候時、水たまりなどのぬれた路面を走行するとき
- 複数台の他車が狭い間隔で連続して接近するとき
- 車両が高速で接近するとき
- センサー付近にけん引フック・バンパープロテクター・バンパートリム・サイクルキャリア・除雪装置（スノーブラウ）などを取り付けたとき
- 勾配の変化が激しい坂で後退しているとき

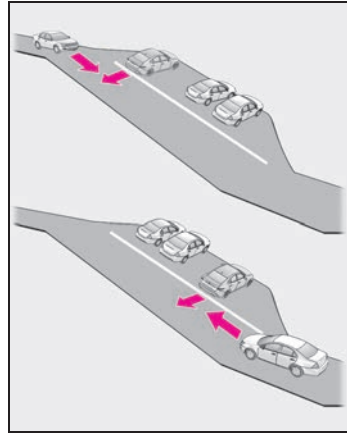

- 斜めの駐車場から出庫するとき

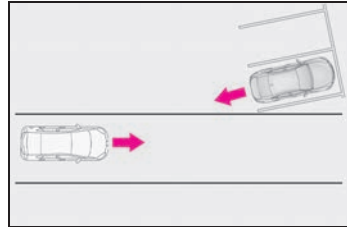

- 検知範囲に入る他車と自車の高さ差がありすぎるとき
- 炎天下や寒冷時
- ローダウンサスペンションや、純正と異なるサイズのタイヤを取り付けたとき
- 車高が極端に変化しているとき（ノーズアップ、ノーズダウンなど）
- 自車が旋回しているとき

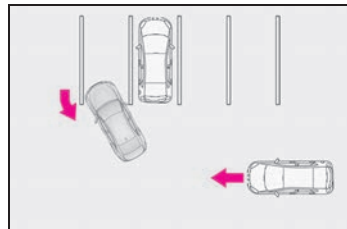

- 旋回しながら車両が近づいてきたとき

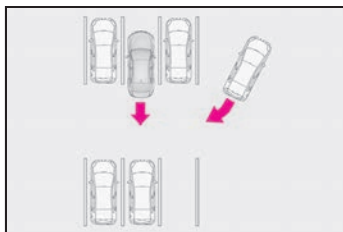

- 衝突の可能性がなくてもシステムが作動する状況

RCTA 機能は、特に次のような状況では不要な検知が増えることがあります。

- 駐車場に面した道を車両が走行しているとき

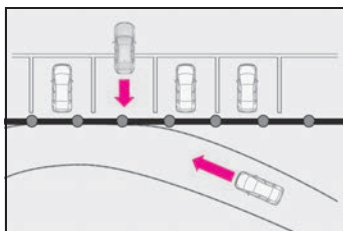

- 車両後方に電波の反射しやすい金属（ガードレール・壁・標識・駐車車両など）が存在するとき

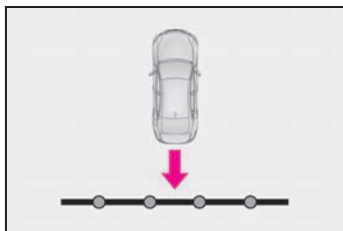

- センサー付近にけん引フック・バンパープロテクター・バンパートリム・サイクルキャリア・除雪装置（スノーブラウ）などを取り付けたとき
- 車両が自車の横を通過するとき



- 自車の近くで旋回していく移動物が存在するとき

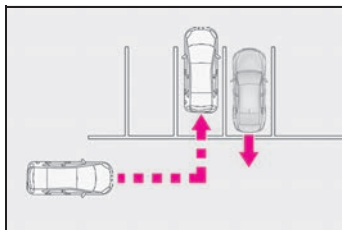

- 自車近くに室外機などの回転体があるとき
- センサーに向けてスプリンクラーなどによる水の飛散があったとき
- 動いているもの（旗・排気ガス・大粒の雨や雪、路面の雨水など）
- ガードレールや壁などとの距離が短い状況で、それらが検知範囲に入ったとき
- グレーチングや側溝
- 炎天下や寒冷時
- ローダウンサスペンションや、純正と異なるサイズのタイヤを取り付けたとき
- 車高が極端に変化しているとき（ノーズアップ、ノーズダウンなど）

PKSB（パーキングサポートブレーキ）

PKSB（パーキングサポートブレーキ）は、駐車時などの低速走行時に作動対象を検知した場合、警報と自動ブレーキ制御で作動対象との衝突被害の軽減に寄与するシステムです。壁などの静止物を検知するパーキングサポートブレーキ（静止物）、後退時に後方接近車両を検知するパーキングサポートブレーキ（後方接近車両）があります。

駐車支援機能

- パーキングサポートブレーキ（静止物）
→P.229
- パーキングサポートブレーキ（後方接近車両）
→P.232

警告

■ 安全にお使いいただくために

システムを過信しないでください。システムを過信すると思わぬ事故につながるおそれがあり危険です。

- 安全運転を行う責任は運転者にあります。常に周囲の状況を把握し、安全運転に努めてください。PKSB（パーキングサポートブレーキ）は作動対象への衝突を緩和し、衝突被害軽減に寄与できる場合がありますが、状況によっては作動しない場合もあります。

- PKSB（パーキングサポートブレーキ）は、完全に車両を停止させるシステムではありません。また、車両を停止させることができたとしても、ブレーキ制御は約2秒で解除されるため、すぐにブレーキペダルを踏んでください。
- 故意に車や壁に向かって走行するなど、システムの作動を確認する行為は大変危険です。絶対におやめください。
- パーキングサポートブレーキを OFF にするとき

次のときは、PKSB（パーキングサポートブレーキ）を OFF にしてください。衝突の可能性がなくてもシステムが作動する場合があります。

- 点検などで、シャシーローラー・シャシーダイナモ・フリーローラーなどを使用する場合
- 船舶・トラックなどへ積載する際の進入時
- ローダウンススペンションや、純正と異なるサイズのタイヤを取り付けた場合
- 積載状況などにより車高が著しく変化した場合（ノーズアップ、ノーズダウンなど）
- センサー付近にけん引フック・バンパープロテクター・バンパートリム・サイクルキャリア・除雪装置（スノーブラウ）などを取り付けたとき
- 自走式洗車機を使用する場合
- 事故や故障で自車の走行が不安定なとき
- オフロード走行やスポーツ走行をするとき
- タイヤの空気圧が適正でないとき

警告

- 著しく摩耗したタイヤを装着しているとき
- タイヤチェーン・応急用タイヤ・タイヤパンク応急修理キットを使用しているとき
- 車両けん引時

注意

- マルチインフォメーションディスプレイに“パーキングサポートブレーキ 現在使用できません”が表示され、PKSB OFF 表示灯が点滅したときは

エンジンスイッチをイグニッション ON モードにした直後に、上記表示が出ることがあります。その場合は周囲を確認しながら注意して走行してください。



一定距離の走行で使用可能となりますが、使用できない場合は安全な場所に車を停止し、クリアランスソナーセンサーのバンパー周辺の汚れを取り除いてください。

システムを作動させるには

パーキングサポートブレーキ（静止物）、パーキングサポートブレーキ（後方接近車両）を一括で ON / OFF します。

メーター操作スイッチを使って ON / OFF を切りかえます。（→P.72）

1 くまたは を押して  を選択する

2 くまたは を押して  “PKSB” を選択し、 を押す

PKSB システムを OFF した場合、PKSB

OFF 表示灯（→P.62）が点灯します。

いったん PKSB システムを ON/OFF すると、次回エンジンを始動したときにも、そのままの状態が続きます。

エンジン出力抑制制御・ブレーキ制御の表示・ブザーについて

エンジン出力抑制制御・ブレーキ制御が作動したときは、ブザーでお知らせするとともに、センターディスプレイおよびマルチインフォメーションディスプレイにメッセージが表示されます。

出力抑制制御は状況により、加速制限制御か出力最大抑制制御のいずれかが作動します。

- エンジン出力抑制制御作動中（加速制限制御）

一定以上の加速をシステムが制限しているとき：

センターディスプレイ表示（パノラミックビューモニター装着車）：表示なし

マルチインフォメーションディスプレイ表示：“加速抑制中です”

PKSB OFF 表示灯：消灯のまま

ブザー：吹鳴なし

- エンジン出力抑制制御作動中（出力最大抑制制御）

通常よりやや強めのブレーキ操作が必要だとシステムが判断したとき：

センターディスプレイ表示（パノラミックビューモニター装着車）：“ブレーキ！”

マルチインフォメーションディスプレイ表示：“ブレーキ！”

PKSB OFF 表示灯：消灯のまま

ブザー：ポーン（単発音）

● ブレーキ制御作動中

急ブレーキが必要だとシステムが判断したとき：

センターディスプレイ表示（パノラミックビューモニター装着車）：“ブレーキ！”

マルチインフォメーションディスプレイ表示：“ブレーキ！”

PKSB OFF 表示灯：消灯のまま

ブザー：ポーン（単発音）

● システム作動により車両停止

ブレーキ制御作動後に車両が停止したとき：

センターディスプレイ表示（パノラミックビューモニター装着車）：“ブレーキを踏んでください”

マルチインフォメーションディスプレイ表示：“アクセルが踏まれています ブレーキを踏み直してください”

アクセルが踏まれていない場合は“ブレーキを踏んでください”が表示されます。

PKSB OFF 表示灯：点灯

ブザー：ポーン（単発音）

PKSB（パーキングサポートブレーキ）の作動について

PKSB（パーキングサポートブレーキ）は、衝突の可能性がある作動対象（壁などの静止物や後方接近車両）を検知したとき、エンジンの出力を抑制することにより車速の上昇を抑えます。（エンジン出力抑制制御：図 2）また、そのままアクセルペダルを踏み続けた場合は、ブレーキをかけ減速させます。（ブレーキ制御：図 3）

● 図 1（PKSB（パーキングサポートブレーキ）非作動時）

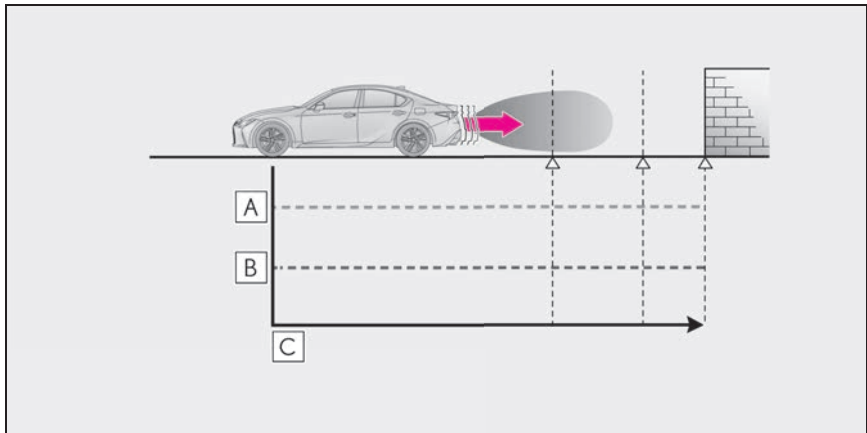

A エンジン出力

B 制動力

C 時間

● 図 2 (エンジン出力抑制制御時)

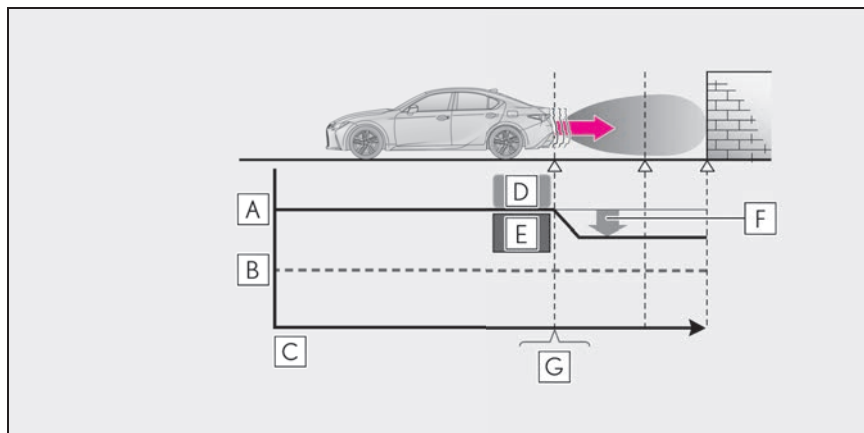

A エンジン出力

B 制動力

C 時間

D エンジン出力抑制制御開始

E 作動対象と衝突の可能性があるとシステムが判断したとき

F エンジン出力を抑える

G 例：マルチインフォメーションディスプレイ表示 “ブレーキ！”

● 図 3 (エンジン出力抑制制御かつブレーキ制御時)

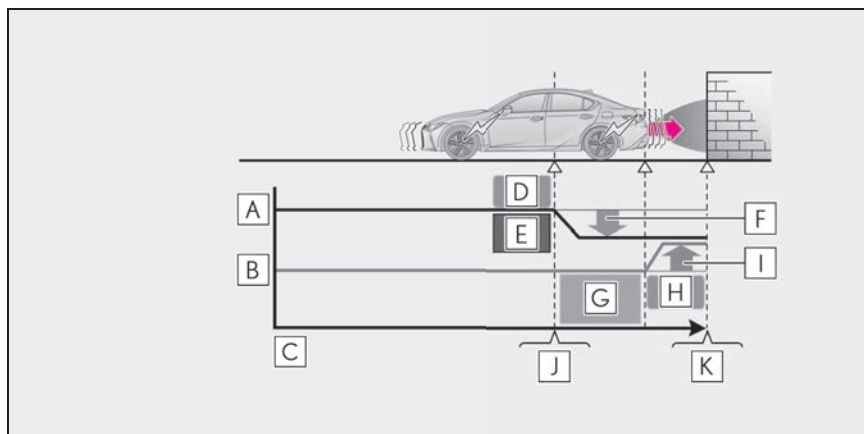

A エンジン出力

B 制動力

- C** 時間
- D** エンジン出力抑制制御開始
- E** 作動対象と衝突の可能性があるとシステムが判断したとき
- F** エンジン出力を抑える
- G** 作動対象と衝突の可能性が非常に高いとシステムが判断したとき
- H** ブレーキ制御開始
- I** ブレーキ制御を上げる
- J** 例：マルチインフォメーションディスプレイ表示 “ブレーキ！”
- K** 例：マルチインフォメーションディスプレイ表示 “アクセルが踏まれて
います ブレーキを踏み直してください”

知識

■PKSB（パーキングサポートブレーキ） が作動したときは

システム作動により車両が停止した場合、PKSB（パーキングサポートブレーキ）が非作動になり、PKSB OFF 表示灯が点灯します。また、PKSB（パーキングサポートブレーキ）が作動した場合でもブレーキ制御は 2 秒で解除されるため、そのまま発進できます。また、ブレーキペダルを踏んでも解除されるため、再度アクセルペダルを踏むと発進できます。

■PKSB（パーキングサポートブレーキ） の復帰について

システム作動により PKSB（パーキングサポートブレーキ）が停止したあとに、PKSB（パーキングサポートブレーキ）を復帰させたい場合は、次のいずれかを行うと、PKSB（パーキングサポートブレーキ）が復帰します。この時、PKSB OFF 表示灯が消灯します。（→P.62）

- PKSB（パーキングサポートブレーキ）を ON（作動）にする（→P.224）
- エンジンスイッチを OFF にしてからイグニッション ON モードにする
- シフトレバーを P にする

- 進行方向の作動対象がなくなった状態で車両を走行する

- 車両の進行方向を切りかえる（前進から後退、または後退から前進）

■マルチインフォメーションディスプレイに “パーキングサポートブレーキ現在使用できません” が表示され、PKSB OFF 表示灯が点滅したときは

- クリアランスソナーセンサーのバンパー周辺の汚れを取り除いてください。

- バッテリーを脱着したあとにシステムの初期化がされていないことが考えられます。システムの初期化を行ってください。初期化を行っても表示が消えない場合は、レクサス販売店で点検を受けてください。

■マルチインフォメーションディスプレイに “パーキングサポートブレーキ現在使用できません” “クリアランスソナー使用できません ソナーの汚れを除去してください” が表示され、PKSB OFF 表示灯が点滅したときは

- センサー部に氷・雪・泥などが付着していることが考えられます。この場合はセンサーの氷・雪・泥などを取り除けば、正常に復帰します。センサーの汚れを取り除いても表示が出るとき、セ

ンサーが汚れていなくても表示がでるときは、レクサス販売店で点検を受けてください。

- センサーが凍結している可能性があります。氷が解ければ正常に復帰します。
- センサー表面に水が継続的に流れている可能性があります。システムが正常と判断した場合に復帰します。

■ **バッテリーを脱着したときは**

システムを初期化する必要があります。
約 35km/h 以上の車速で 5 秒以上直進走行することで初期化できます。

パーキングサポートブレーキ（静止物）

駐車時や低速走行時において、壁などの静止物への衝突のおそれがあるときや、アクセルペダルの踏み間違いや踏みすぎによる急発進、および、シフトレバーの入れ間違いによる発進時に、センサーが前後進行方向の静止物を検知するとシステムが作動し、衝突を緩和し衝突被害低減に寄与します。

システム作動例

次のようなときに進行方向の静止物を検知してシステムが作動します。

- 低速走行時にブレーキペダルを踏み損なってしまった、または踏み遅れてしまったとき

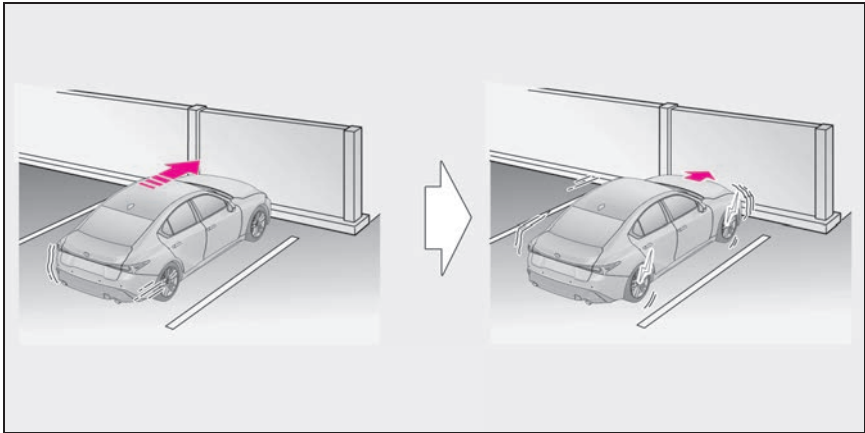

- アクセルペダルを踏みすぎてしまったとき

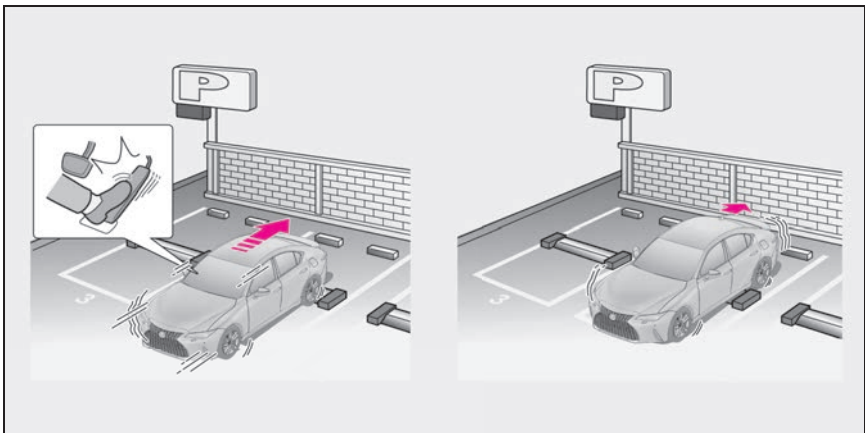

■ 誤ってシフトレバーを D に入れ前進してしまったとき

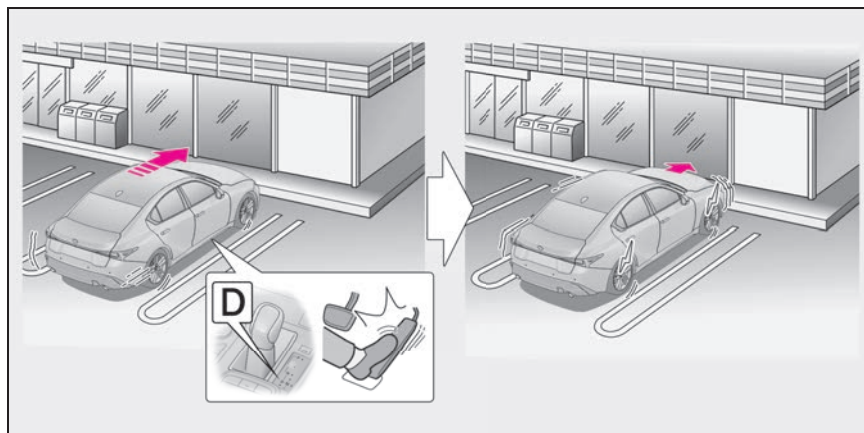

センサーの種類

→P.210

▲ 警告

■ システムを正しく作動させるために

→P.212

■ 万一、踏切内などでパーキングサポートブレーキ（静止物）が誤って作動したときは

→P.227

■ 洗車時の注意

→P.212

□ 知識

■ パーキングサポートブレーキ（静止物）の作動開始条件

PKSB OFF 表示灯が点灯・点滅（→P.62, 60）しておらず、次の条件をすべて満たすと作動します。

- エンジン出力抑制制御
 - ・ PKSB（パーキングサポートブレーキ）を ON（作動）にしているとき
 - ・ 車速が約 15km/h 以下

- ・ 車両進行方向に作動対象となる静止物があるとき（約 2～4m 先まで）
- ・ 衝突回避には、通常よりやや強めのブレーキ操作が必要とシステムが判断したとき

- ブレーキ制御
 - ・ エンジン出力抑制制御作動中
 - ・ 衝突回避には、急ブレーキ操作が必要とシステムが判断したとき

■ パーキングサポートブレーキ（静止物）の作動終了条件

次のいずれかの条件のときに作動が終了します。

- エンジン出力抑制制御
 - ・ PKSB（パーキングサポートブレーキ）を OFF（非作動）にしたとき
 - ・ 通常のブレーキ操作で衝突回避が可能になったとシステムが判断したとき
 - ・ 車両進行方向の作動対象となる静止物がなくなったとき（約 2～4m 先まで）
- ブレーキ制御
 - ・ PKSB（パーキングサポートブレーキ）を OFF（非作動）にしたとき
 - ・ ブレーキ制御により車両が停止して約 2 秒が経過したとき
 - ・ ブレーキ制御により車両が停止したあ

- とに、ブレーキペダルを踏んだとき
- ・ 車両進行方向の作動対象となる静止物がなくなったとき（約 2 ～ 4m 先まで）

■ **パーキングサポートブレーキ（静止物）の検知範囲について**

パーキングサポートブレーキ（静止物）の検知範囲は、クリアランスソナーの検知範囲（→P.215）とは異なります。そのため、クリアランスソナーが静止物との接近をお知らせしても、パーキングサポートブレーキ（静止物）は作動を開始していない場合があります。

■ **システムが正常に作動しないおそれのある状況**

→P.213

■ **衝突の可能性がなくてもシステムが作動する状況**

→P.214

パーキングサポートブレーキ（後方接近車両）

後側方レーダーセンサーで自車の右後方または左後方から接近している車両を検知し、システムが衝突の危険性があると判断した場合にブレーキ制御をすることで、接近車両への衝突を緩和し衝突被害軽減に寄与します。

システム作動例

次のようなときに進行方向の車両を検知してシステムが作動します。

- 後退時、近接車両接近中にブレーキペダルを踏み損なってしまった、または踏み遅れてしまったとき

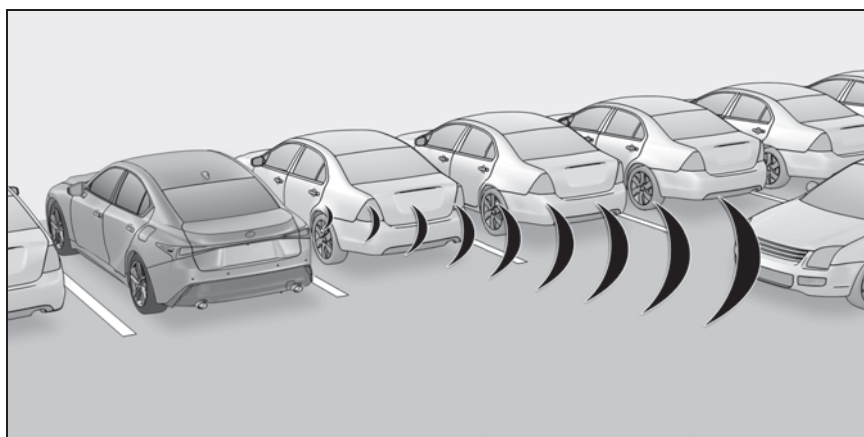

センサーの種類

→P.206



警告

■ システムを正しく作動させるために

→P.206



知識

- パーキングサポートブレーキ（後方接近車両）の作動開始条件

PKSB OFF 表示灯が点灯・点滅（→P.62, 60）しておらず、次の条件をすべて満たすと作動します。

- エンジン出力抑制制御
 - ・ PKSB（パーキングサポートブレーキ）を ON（作動）にしているとき
 - ・ 車速が約 15km/h 以下
 - ・ 後側方から接近する車両の車速が約 8km/h 以上
 - ・ シフトレバーが R のとき
 - ・ 接近車両への衝突回避には、通常よりやや強めのブレーキ操作が必要とシステムが判断したとき
- ブレーキ制御
 - ・ エンジン出力抑制制御作動中
 - ・ 接近車両への衝突回避には、急ブレーキ操作が必要とシステムが判断したとき

■ パーキングサポートブレーキ（後方接近車両）の作動終了条件

次のいずれかの条件のときに作動が終了します。

- エンジン出力抑制制御
 - ・ PKSB（パーキングサポートブレーキ）を OFF（非作動）にしたとき
 - ・ 通常のブレーキ操作で衝突回避が可能になったとき
 - ・ 自車後側方への接近車両がなくなったとき
- ブレーキ制御
 - ・ PKSB（パーキングサポートブレーキ）を OFF（非作動）にした
 - ・ ブレーキ制御により車両が停止して約 2 秒が経過したとき
 - ・ ブレーキ制御により車両が停止したあとに、ブレーキペダルを踏んだとき
 - ・ 自車後側方への接近車両がなくなったとき

■ パーキングサポートブレーキ（後方接近車両）の検知範囲について

パーキングサポートブレーキ（後方接近車両）の検知範囲は、RCTA の検知範囲（→P.220）とは異なります。そのため、RCTA が障害物との接近をお知らせしても、パーキングサポートブレーキ（後方接近車両）は作動を開始していない場合があります。

■ システムが正常に作動しないおそれのある状況

→P.221

■ 衝突の可能性がなくてもシステムが作動する状況

→P.222

ドライブモードセレクトスイッチ

走行・使用状況に合わせて次のモードを選択できます。

走行モードを選択するには

▶ NAVI・AI-AVS 非装着車

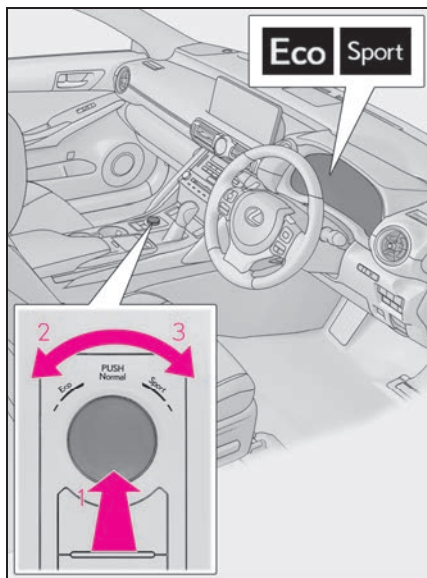

1 ノーマルモード

燃費性能、静粛性、運動性能のバランスが良く、市街地を走行する場合に適しています。

エコドライブモードまたはスポーツモード時にスイッチを押すと、ノーマルモードにもどります。

2 エコドライブモード

スロットル特性を穏やかに設計することで、エコ運転中のドライバーのアクセル操作をアシストします。またエアコン（暖房／冷房）の作動を抑え、燃費の向上を意識した走行に適しています。

エコドライブモード以外のときにスイッ

車を左へまわすとエコドライブモードに切りかわり、エコドライブモード表示灯が点灯します。

3 スポーツモード

トランスミッションとエンジンの制御により、アクセルレスポンスを向上させ、力強い加速が可能です。

また、ステアリングのフィーリングも変化し、コーナーの多い道などで、きびきびした走りを楽しみたいときに適しています。

スポーツモード以外のときにスイッチを右へまわすとスポーツモードに切りかわり、SPORT 表示灯が点灯します。

▶ NAVI・AI-AVS 装着車

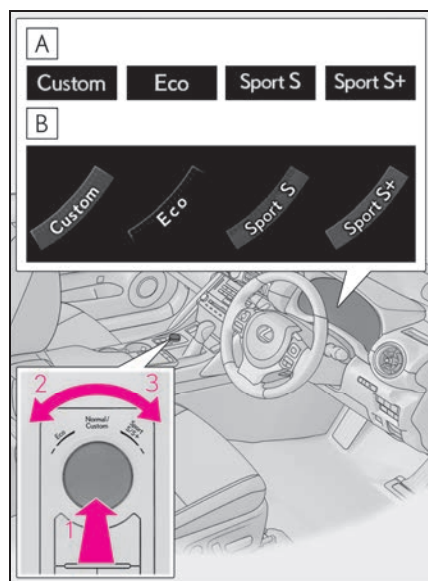

A F SPORT 以外

B F SPORT

1 ノーマルモード／カスタマイズモード

ノーマルモード／カスタマイズモードは、スイッチを押して選択します。スイッチを押すごとに、ノーマルモード／カスタマイズモードが切りかわります。

カスタマイズモードのとき、“Customize” 表示灯が点灯します。

エコドライブモードまたはスポーツモードのときにスイッチを押すと、ノーマルモードにもどります。

・ノーマルモード

燃費性能、静粛性、運動性能のバランスが良く、市街地を走行する場合に適しています。

・カスタマイズモード

以下の機能をお好みで設定し、走行することができます。カスタムモードは、センターディスプレイで設定します。

(→P.248)

機能	設定
パワートレイン制御	Normal
	Power
	Eco
シャシー制御	Normal
	Sport
エアコン作動	Normal
	Eco

2 エコドライブモード

スロットル特性を穏やかに設計することで、エコ運転中のドライバーのアクセル操作をアシストします。またエアコン（暖房／冷房）の作動を抑え、燃費の向上を意識した走行に適しています。

エコドライブモード以外のときにスイッチを左へまわすとエコドライブモードに切りかわり、エコドライブモード表示灯が点灯します。

3 スポーツモード

・スポーツSモード

トランスミッションとエンジンの制御により、アクセルレスポンスを向上させ、力強い加速が可能です。コーナーの多い道などで、きびきびした走りを楽しみた

いときに適しています。

スポーツ S モード以外のときにスイッチを右へまわすとスポーツ S モードに切りかわり、SPORT S 表示灯が点灯します。

・スポーツ S +モード

トランスミッションとエンジンに加え、ステアリングやサスペンションを総合的に制御することにより操縦性・安定性の確保に貢献し、よりスポーティーな走りを楽しみたいときに適しています。

スポーツ S モードのときにスイッチを右へまわすとスポーツ S +モードに切りかわり、SPORT S +表示灯が点灯します。

知識

■ エコドライブモード時のエアコン作動について

エコドライブモードは、暖房／冷房の作動や風量を抑制して、燃費向上を図っています。空調の効きをよりよくしたいときは、風量の調整またはエコドライブモードの解除をしてください。

■ スポーツモード／カスタマイズモードの自動解除

スポーツモード／カスタマイズモードは、エンジンスイッチを OFF にするとノーマルモードにもどります。

■ サイド画面の割り込み表示

モードを切り替えるごとに、選択したモードがサイド画面に表示されます。(→P.249)

運転を補助する装置

走行の安全性や運転性能を確保するため、走行状況に応じて次の装置が自動で作動します。ただし、これらの装置は補助的なもので、過信せずに運転には十分に注意してください。

運転を補助する装置について

■ ABS (アンチロックブレーキシステム)

急ブレーキ時やすべりやすい路面でのブレーキ時にタイヤのロックを防ぎ、スリップを抑制します。

■ ブレーキアシスト

急ブレーキ時などに、より大きなブレーキ力を発生させます。

■ VSC (ビークルスタビリティコントロール)

急なハンドル操作や、すべりやすい路面で旋回するときに横すべりを抑え、車両の姿勢維持に寄与します。

■ S-VSC (ステアリングアシストビークルスタビリティコントロール)

ABS・TRC・VSC・EPS を協調して制御します。すべりやすい路面などの走行で急なハンドル操作をした際に、ハンドル操作力を制御することで、車両の方向安定性確保に貢献します。

■ TRC (トラクションコントロール)

すべりやすい路面での発進時や加速時にタイヤの空転を抑え、駆動力確

保に貢献します。

■ アクティブコーナリングアシスト (ACA)

旋回中に加速しようとするとき、内輪にブレーキ制御を行うことで、車両が外側に膨らむことを抑制します。

■ ヒルスタートアシストコントロール

上り坂で発進するときに、車が後退するのを緩和します。

■ EPS (エレクトリックパワーステアリング)

モーターを利用して、ハンドル操作を補助します。

■ NAVI・AI-AVS (AVS: アダプティブバリアブルサスペンションシステム) ★

路面の状態や運転操作などに応じ、ショックアブソーバーの減衰力を4輪独立に制御することで、優れたフラット感(安定感)と快適な乗り心地の確保に貢献します。

また、ドライブモードセレクトスイッチでスポーツS+モードを選択したときには、スポーツ走行に適した減衰力に切りかわります。

(→P.233)

★: グレード、オプションなどにより、装備の有無があります。

■ VDIM (ビークルダイナミクスインテグレイテッドマネージメント)

ABS・ブレーキアシスト・TRC・VSC・ヒルスタートアシストコントロール・EPSを総合的に制御します。

すべりやすい路面の走行などで急な

運転操作をした際に、ブレーキ・エンジン出力・ハンドル操作力を制御することで、車両の安定性確保に貢献します。

■ 後方車両への接近警報

同じ車線を走行する後方車両を後側方レーダーセンサーで検出し、追突の可能性が高いと判断したときに、非常点滅灯を高速点滅させて後方車両に注意をうながします。このときマルチインフォメーションディスプレイにメッセージを表示し、後方車両の接近を運転者に知らせます。

■ 緊急ブレーキシグナル

急ブレーキ時に制動灯を自動的に点滅させることにより、後続車に注意をうながし、追突される可能性を低減させます。

■ セカンダリーコリジョンブレーキ

SRSエアバッグのセンサーが衝突を検知して作動したとき、自動的にブレーキと制動灯を制御することで、車両を減速させ二次衝突による被害の軽減に寄与します。

□ 知識

■ TRC・VSCが作動しているとき

TRC・VSCが作動しているときは、スリップ表示灯が点滅します。

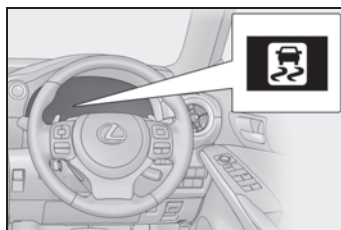

■ TRCを停止するには

ぬかるみや砂地、雪道などから脱出する

ときに、TRC が作動していると、アクセルペダルを踏み込んでもエンジンの出力が上がらず、脱出が困難な場合があります。

このようなときに  スイッチを押すことにより、脱出しやすくなる場合があります。

TRC を停止するには  スイッチを押します。

マルチインフォメーションディスプレイに“TRC Off しました”と表示されます。

もう一度  スイッチを押すと、システム作動可能状態にもどります。

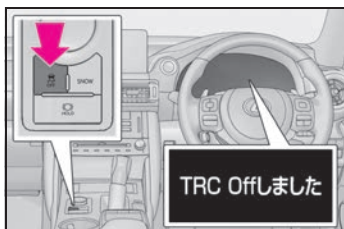

■ TRC と VSC を停止するには

TRC と VSC を停止するには、停車時に

 スイッチを押し 3 秒以上保持する

VSC OFF 表示灯が点灯し、マルチインフォメーションディスプレイに“TRC Off しました”と表示されます。*

もう一度  スイッチを押すと、システム作動可能状態にもどります。

* ブリクラッシュブレーキアシスト・ブリクラッシュブレーキも停止します。PCS 警告灯が点灯し、マルチインフォメーションディスプレイにメッセージが表示されます。(→P.169)

■ VSC OFF スイッチを押さなくてもマルチインフォメーションディスプレイに“TRC Off しました”が表示されたとき

TRC が一時的に作動できない状態になっています。表示が継続する場合はレクサス販売店にご相談ください。

■ ヒルスタートアシストコントロールの作動条件

次のときシステムが作動します。

- シフトレバーの位置が P または N 以外（前進または後退での上り坂発進時）
- 車両停止状態
- アクセルペダルを踏んでいない
- パーキングブレーキがかかっていない
- エンジンスイッチがイグニッション ON モード

■ ヒルスタートアシストコントロールの自動解除

次のいずれかのときシステムが解除されます。

- シフトレバーを P または N のシフト位置にした
- アクセルペダルを踏んだ
- パーキングブレーキをかけた
- ブレーキペダルから足を離して最大 2 秒経過した
- エンジンスイッチがアクセサリモードまたは OFF

■ ABS・ブレーキアシスト・TRC・VSC・ヒルスタートアシストコントロールの作動音と振動

- エンジン始動時や発進直後、ブレーキペダルをくり返し踏んだときなどに、エンジンルームから作動音が聞こえることがあります。異常ではありません。
- 上記のシステムが作動すると、次のよ

うな現象が発生することがありますが、異常ではありません。

- ・ 車体やハンドルに振動を感じる
- ・ 車両停止後もモーター音が聞こえる
- ・ ABSの作動時に、ブレーキペダルが小刻みに動く
- ・ ABSの作動終了後、ブレーキペダルが少し奥に入る

■ アクティブコーナリングアシストの作動音と振動

アクティブコーナリングアシストが作動したときに、ブレーキシステムから作動音や振動が発生することがありますが、異常ではありません。

■ TRC や VSC の自動復帰について

TRC や VSC を作動停止にしたあと、以下のときはシステム作動可能状態にもどります。

- エンジンスイッチを OFF にしたとき
- (TRC のみを作動停止にしている場合) 車速が高くなったとき
ただし、TRC と VSC の作動を停止している場合は、車速による自動復帰はありません。

■ EPS の効果が下がる時

停車中か極低速走行中に長時間ハンドルをまわし続けると、EPS システムのオーバーヒートを避けるため、EPS の効果が下がりハンドル操作が重く感じられるようになります。

その場合は、ハンドル操作を控えるか、停車し、エンジンを停止してください。10 分程度でもとの状態にもどります。

■ アクティブコーナリングアシストの作動条件

次のときシステムが作動します。

- TRC ・ VSC が作動可能状態
- 旋回中に加速しようとする時
- 車両が外側に膨らんでいるとシステム

により判断された

- ブレーキを踏んでいない

■ 後方車両への接近警報の作動条件

次の条件を満たしたときシステムが作動します。

- 自車から見た後方車の接近速度が約 30km/h ~ 100km/h の間
- 自車の車速が約 10km/h 以下、または前進時でブレーキを踏んでいる

■ 後方車両への接近警報が正しく作動しないおそれがある状況

- 次のような状況では後方車両を正しく検知しないおそれがあります。
 - ・ センサーやセンサー周辺への強い衝撃などにより、センサーの位置や向きがずれているとき
 - ・ 泥・雪・氷・ステッカーなどがセンサーやセンサー周辺のリヤバンパーに付着したとき
 - ・ 大雨・雪・霧などの悪天候時、水たまりなどの濡れた路面を走行するとき
 - ・ 急勾配の上り・下りが連続した坂道や道路のくぼみ等を走行しているとき
 - ・ 後方車両と自車の中心がずれているとき
 - ・ 斜め後方から車両が近付いてくるとき
 - ・ 自車の後方に他車が急に割り込んできたとき
 - ・ 後方車両の周辺に他車が存在するとき
 - ・ 車両後部に自転車キャリアなどのアクセサリーを装着しているとき
- 特に次のような状況では、衝突の可能性がなくてもシステムが作動するおそれがあります。
 - ・ センサーやセンサー周辺への強い衝撃などにより、センサーの位置や向きがずれているとき
 - ・ 自車の周辺に複数台の他車が存在するとき
 - ・ 右左折待ちで停車したときなどに、自車の真うしろを車両が通過するとき

- ・道路脇に停車したときなどに、車両が真横を通過するとき
- ・後方車両が近距離から自車を追い越したとき
- ・後方車両が近距離まで急接近したとき

■マルチインフォメーションディスプレイに“FHL 現在使用できません”が表示されたときは

後方車両への接近警報が一時的に使用不可と判断されています。

この場合、センサー周辺のバンパーに氷・雪・泥などが付着していることが考えられます。(→P.206) センサー周辺のバンパーの氷・雪・泥などを取り除けば、正常に復帰します。また、極めて高温または低温の環境で使用した場合、正常に作動しないことがあります。

■緊急ブレーキシグナルの作動条件

次のときシステムが作動します。

- 非常点滅灯が点滅していないこと
- 車速 55km/h 以上
- 車両の減速度から急ブレーキであるとシステムにより判断された

■緊急ブレーキシグナルの自動解除

次のいずれかのときシステムが解除されます。

- 非常点滅灯を点滅させた
- 車両の減速度から急ブレーキではないとシステムにより判断された

■セカンダリーコリジョンブレーキの作動条件

走行中に SRS エアバッグのセンサーが衝突を検知して作動したとき。

ただし次のいずれかのとき、システムは作動しません。

- 車速が約 10km/h 未満のとき
- 構成部品が破損したとき

■セカンダリーコリジョンブレーキの自動解除

次のいずれかのとき自動的にシステムが解除されます。

- 車速が約 10km/h 未満になったとき
- 作動して一定時間経過したとき
- アクセルペダルを大きく踏み込んだとき

■NAVI・AI-AVSのNAVI協調機能

ナビゲーションの道路コーナー情報により、コーナーの前からあらかじめ減衰力を制御します。これにより、優れたコーナーリング性能を確保します。ナビゲーションにおいてルート探索可能な道路で作動します。

⚠ 警告

■ABSの効果を発揮できないとき

- タイヤのグリップ性能の限界をこえたとき（雪に覆われた路面を過剰に摩耗したタイヤで走行するときなど）
- 雨でぬれた路面やすべりやすい路面での高速走行時に、ハイドロブレーキング現象が発生したとき

■ABSが作動することで、制動距離が通常よりも長くなる可能性があるとき

ABSは制動距離を短くする装置ではありません。特に次の状況では、常に速度を控えめにして前車と安全な車間距離をとってください。

- 泥・砂利の道路や積雪路を走行しているとき
- タイヤチェーンを装着しているとき
- 道路のつなぎ目など、段差をこえたとき
- 凹凸のある路面や石だたみなどの悪路を走行しているとき

警告

■ TRC や VSC の効果を発揮できないとき

すべりやすい路面では、TRC や VSC が作動していても、車両の方向安定性や駆動力が得られないことがあります。車両の方向安定性や駆動力を失うような状況では、特に慎重に運転してください。

■ アクティブコーナリングアシストの効果を発揮できないとき

● アクティブコーナリングアシストを過信しないでください。下り坂での加速中やすべりやすい路面などでは、アクティブコーナリングアシストが効かないことがあります。

● アクティブコーナリングアシストが頻繁に作動したときは、ブレーキ・TRC・VSC を正常に機能させるために、アクティブコーナリングアシストが一時的に作動しないことがあります。

■ ヒルスタートアシストコントロールの効果を発揮できないとき

● ヒルスタートアシストコントロールを過信しないでください。急勾配の坂や凍った路面ではヒルスタートアシストコントロールが効かないことがあります。

● ヒルスタートアシストコントロールはパーキングブレーキのように車を長時間駐車するための機能ではありませんので、同機能を坂道での駐停車のために使用しないでください。思わぬ事故につながるおそれがあります。

■ スリップ表示灯が点滅しているとき

TRC・VSC が作動中であることを知らせています。常に安全運転を心がけてください。無謀な運転は思わぬ事故につながるおそれがあります。表示灯が点滅したら特に慎重に運転してください。

■ TRC や VSC を OFF にするとき

TRC や VSC は駆動力や車両の方向安定性を確保しようとするシステムです。そのため、必要なとき以外は TRC・VSC を作動停止状態にしないでください。TRC や VSC を作動停止状態にしたときは、路面状況に応じた速度で、特に慎重な運転を心がけてください。

■ タイヤまたはホイールを交換するとき

4 輪とも指定されたサイズで、同じメーカー・ブランド・トレッドパターン（溝模様）のタイヤを使用し、推奨された空気圧にしてください。異なったタイヤを装着すると、ABS・TRC・VSC など、運転を補助するシステムが正常に作動しません。タイヤ、またはホイールを交換するときは、レクサス販売店に相談してください。

■ タイヤとサスペンションの取り扱い

問題があるタイヤを使用したり、サスペンションを改造したりすると、運転を補助するシステムに悪影響をおよぼし、システムの故障につながるおそれがあります。

 **警告****■ セカンダリーコリジョンブレーキについて**

セカンダリーコリジョンブレーキを過信しないでください。本システムは、二次衝突による被害の軽減に寄与することを目的としていますが、その効果はさまざまな条件によりかわります。システムを過信すると重大な傷害におよぶか、最悪の場合死亡につながるおそれがあります。

寒冷時の運転

寒冷時に備えて、準備や点検など正しく処置していただいた上で適切に運転してください。

冬を迎える前の準備について

- 次のものはそれぞれ外気温に適したものをお使いください。
 - ・ エンジンオイル
 - ・ 冷却水
 - ・ ウォッシュャー液
- バッテリーの点検を受けてください。
- 冬用タイヤ（4輪）やタイヤチェーン（後部タイヤ用）を使用してください。*

タイヤは4輪とも指定サイズで同一銘柄のものを、タイヤチェーンはタイヤサイズに合ったものを使用してください。

（タイヤについて：→P.285）

* 前後のタイヤサイズが異なる車両には、タイヤチェーンを取り付けないでください。

知識

■ タイヤチェーンについて

前後のタイヤサイズが同じ車両：

取り付け・取りはずし・取り扱い方法については次の指示に従ってください。

- 安全に作業できる場所で行う
- 後2輪に取り付ける
- タイヤチェーンに付属の取扱説明書に従う
- 取り付け後約0.5～1.0km走行したら締

め直しを行う

前後のタイヤサイズが異なる車両：

タイヤチェーンは装着できません。

タイヤチェーンを装着した場合、ボデーと干渉し走行に支障をきたすおそれがあります。

警告

■ 冬用タイヤ装着時の警告

次のことを必ずお守りください。お守りいただかないと、車両のコントロールが不能となり、重大な傷害におよぶか、最悪の場合死亡事故につながるおそれがあります。

- 指定サイズのタイヤを使用する
- 空気圧を推奨値に調整する
- 装着する冬用タイヤの最高許容速度や制限速度をこえる速度で走行しない
- 冬用タイヤを装着する際は、必ず4輪とも装着する

■ タイヤチェーン装着時の警告（前後のタイヤサイズが同じ車両）

次のことを必ずお守りください。お守りいただかないと、安全に車を運転することができず、思わぬ事故につながり、重大な傷害におよぶか、最悪の場合死亡につながるおそれがあります。

- 装着したチェーンに定められた制限速度、もしくは30km/hのどちらか低い方をこえる速度で走行しない
- 路面の凹凸や穴を避ける
- 急加速、急ハンドル、急ブレーキやシフト操作による急激なエンジンブレーキの使用は避ける
- カーブの入り口手前で十分減速して、車のコントロールを失うのを防ぐ

警告

- LTA (レーントレーシングアシスト) を使用しない

注意**■ タイヤチェーンの使用について (前後のタイヤサイズが同じ車両)**

この車両に適合したレクサス純正タイヤチェーンのご使用をおすすめします。なお、レクサス純正品以外のタイヤチェーンの中には、使用すると車体にあたり、走行のさまたげとなるおそれがあるものもあります。市販のタイヤチェーンを使用する場合は、車体に干渉しないことをあらかじめご確認ください。詳しくはレクサス販売店にご相談ください。

■ タイヤを修理・交換するとき

レクサス販売店へご依頼ください。タイヤの取り付け・取りはずしはタイヤ空気圧バルブ/送信機の作動に影響します。(タイヤについての詳しい説明は P.285 を参照してください)

■ タイヤチェーンの装着 (前後のタイヤサイズが同じ車両)

タイヤチェーンを装着すると、タイヤ空気圧バルブ/送信機が正しく作動しないおそれがあります。

運転する前に

状況に応じて次のことを行ってください。

- ドアやワイパーが凍結したときは無理に開けたり動かしたりせず、ぬるま湯をかけるなどして氷を溶かし、すぐに水分を十分にふき取ってください。

- フロントウインドウガラス前の外気取り入れ口に雪が積もっているときは、エアコンのファンを正常に作動させるために、雪を取り除いてください。
- 外装ランプ・ドアミラー・ドアガラス・車両の屋根・タイヤの周辺やブレーキ装置に雪や氷が付いているときは、取り除いてください。
- 乗車する前に靴底に付いた雪をよく落としてください。

知識**■ 寒冷地用ワイパーブレードについて**

- 降雪期に使用する寒冷地用ワイパーブレードは、雪が付着するのを防ぐために金属部分をゴムで覆ってあります。レクサス販売店で各車指定のブレードをお求めください。
- 高速走行時は、通常のワイパーブレードよりガラスがふき取りにくくなる場合があります。その場合には速度を落としてください。

注意**■ ガラスに付いた氷を除去するとき**

氷をたたいて割らないでください。ガラスがひび割れるおそれがあります。

運転するとき

ゆつくりスタートし、車間距離を十分にとって控えめな速度で走行してください。

駐車するとき

- パーキングブレーキをかけると、ブレーキ装置が凍結して解除でき

なくなるおそれがあります。パーキングブレーキはかけずに、シフトレバーをPに入れて駐車し、必ず輪止め※¹をしてください。輪止めをしないと、車が動き思わぬ事故につながるおそれがあり危険です。

パーキングブレーキがオートモードのときは、シフトレバーをPに入れたあとにパーキングブレーキを解除してください。(→P.136)

- パーキングブレーキをかけずに駐車するときは、シフトレバーをPに入れた状態でシフトレバーが動かないこと※²を確認してください。

※¹輪止めは、レクサス販売店で購入することができます。

※²ブレーキペダルを踏まないでPからシフトするときにロックがかかります。シフトできる場合は、シフトロックシステムなどの故障が考えられます。ただちにレクサス販売店で点検を受けてください。

- 5-1. リモートタッチ／ディスプレイ
 - リモートタッチ..... 246
 - センターディスプレイ 248
- 5-2. エアコン・デフォグガーの使い方
 - オートエアコン..... 250
 - ステアリングヒーター／シートヒーター／シートベンチレーター
..... 258
- 5-3. 室内灯のつけ方
 - 室内灯一覧 261
- 5-4. 収納装備
 - 収納装備一覧 264
 - トランク内装備..... 267
- 5-5. その他の室内装備の使い方
 - その他の室内装備..... 269

リモートタッチ

リモートタッチを使って、センターディスプレイの操作・設定ができます。

詳しくは別冊「ナビゲーションシステム取扱説明書」を参照してください。

リモートタッチの操作について

■ 操作スイッチ

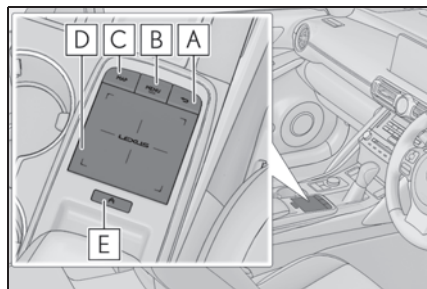

A 戻るボタン

1つ前の画面に戻ります。

B “MENU” ボタン

メニュー画面を表示します。

C “MAP” ボタン

センターディスプレイで現在地を表示します。

D タッチパッド

画面上のスイッチを選択または決定します。

また、リスト画面のスクロールや地図の拡大/縮小などもできます。

E サブファンクションボタン

画面に  が表示されているときに、各画面ごとに割り当てられた機能画面を呼び出します。

■ タッチパッドの使い方

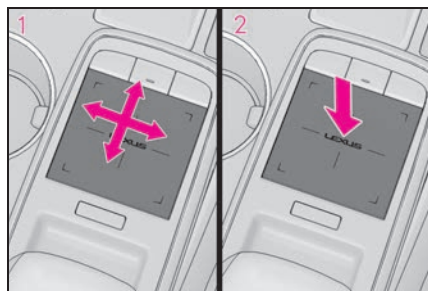

1 選択する：タッチパッドを操作して、ポインタ※をスイッチに合わせる

※ポインタとはタッチパッドの操作に合わせて画面上を動くマークです。

2 決定する：タッチパッドを押す、またはダブルタップする

■ タッチ操作

タッチパッドで次の操作が可能です。

● なぞり操作

タッチパッドにふれた状態でパッド面をなぞります。カーソルやポインタを動かすことができます。

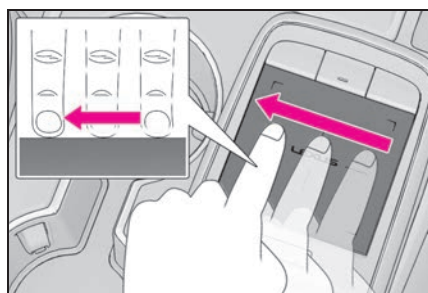

● ダブルタップ

タッチパッドを指先で素早く軽く2回叩きます。タッチパッドを押したときと同様に、ポインタで選んだ画面スイッチを決定することができます。

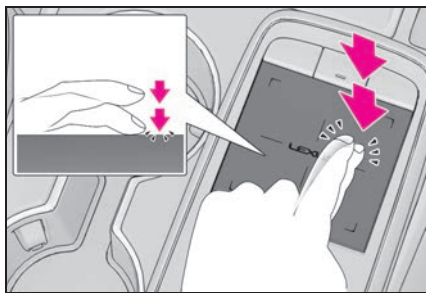

● フリック

タッチパッドにふれた指先を素早く大きく払います。リスト画面を動かすことができます。

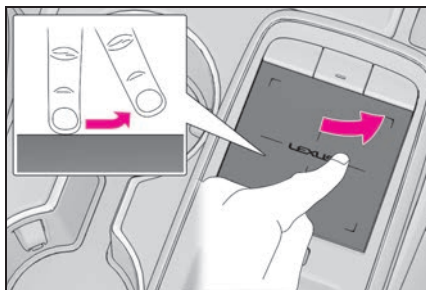

● ピンチアウト/ピンチイン

タッチパッドにふれた2本の指を広げたり近付けたります。地図の拡大や縮小を行うことができます。

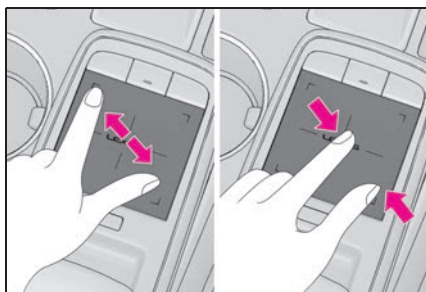

⚠ 注意

- リモートタッチの故障を防ぐために
- リモートタッチに飲料水や雨水などをかけないでください。変色や漏電の原因になります。
- リモートタッチの上に乗ったり、ものを上に置かないでください。故障の原因になります。
- タッチパッドを強く押ししたり、先のとがったもので操作したりしないでください。破損の原因になります。

センターディスプレイ

ディスプレイの見方

■ メニュー画面

リモートタッチの“MENU” ボタンを押すと、メニュー画面が表示されます。

画面に直接タッチして選択することもできます。

詳細については、別冊「ナビゲーションシステム取扱説明書」を参照してください。

次の画面イラストは一例で、実際の画面とは異なります。



スイッチ	機能
	目的地を設定する ※
	オーディオ操作画面を表示する ※

スイッチ	機能
 /  / 	デジタルテレビ操作画面を表示する ※ Apple CarPlay/Android Auto を接続すると、TV の代わりに Apple CarPlay/Android Auto が表示されます。 ※
	ハンズフリー操作画面を表示する ※
	G-Link 画面を表示する ※ SmartDeviceLink™ Apps 画面を表示する。 ※
	情報画面を表示する (→P.77)
	設定・編集画面を表示する ※
	エアコン操作画面を表示する (→P.250)

※ 別冊「ナビゲーションシステム取扱説明書」を参照してください。

■ 分割画面表示

異なる情報を左右に並べて表示します。例えば燃費情報画面を表示したまま、エアコンやオーディオなどの画面を並べて表示したり操作したりすることができます。画面左側の広い表示エリアをメイン画面、右側の狭い表示エリアをサイド画面と呼びます。

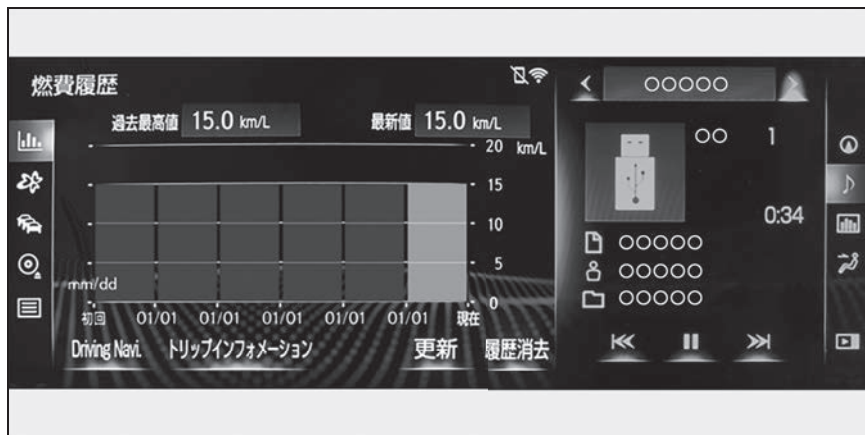

■ メイン画面

メイン画面の表示や操作、および各機能の詳細については、それぞれの項目および、別冊「ナビゲーションシステム取扱説明書」を参照してください。

■ サイド画面

次の各画面をサイド画面に表示し操作することができます。

◀ または ▶ を選択してお好みの画面を表示する

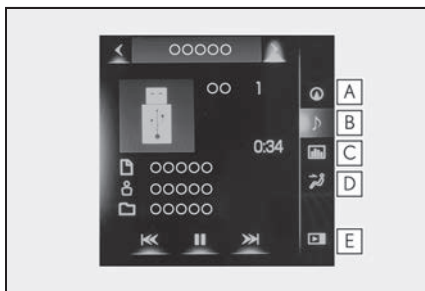

A ナビゲーションシステム ※

B オーディオ ※

C 車両情報 (→P.77)

D エアコン (→P.250)

E サイド画面の表示/非表示を切りかえる ※

※ 別冊「ナビゲーションシステム取扱説明書」を参照してください。

知識

■ 低温時の画面表示について

外気温が極めて低いときは、リモートタッチを操作しても画面の反応が遅れることがあります。

オートエアコン

設定温度に合わせて吹き出し口と風量を自動で調整します。

リモートタッチの“MENU” ボタンを押して、 を選択するとエアコン操作画面が表示されます。リモートタッチについては、→P.246 を参照してください。

エアコン操作画面は、サイド画面に表示し操作することもできます。

→P.255

エアコン操作スイッチについて



- A** 助手席側温度調整スイッチ
- B** S-FLOW スイッチ
- C** 吹き出し口切りかえスイッチ
- D** 風量減スイッチ
- E** 風量増スイッチ
- F** OFF スイッチ
- G** AUTO スイッチ
- H** 運転席側温度調整スイッチ
- I** リヤウインドウデフォッガー&ミラーヒータースイッチ
- J** フロントデフロスタースイッチ
- K** 外気導入スイッチ

L 内気循環スイッチ

M A/C スイッチ

N DUAL スイッチ

■ 温度を調整する

センサーにタッチしながら、指を上または下にスライドする

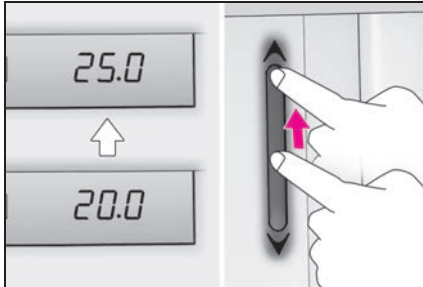

センサーにタッチしても温度を調整することができます。

設定温度が変わるとブザーが鳴ります。

A/C スイッチが押されていない場合は、送風または暖房で使用できます。

■ 風量を切りかえる

風量を増やすときは風量増スイッチを、減らすときは風量減スイッチを押す

OFF スイッチを押すと、ファンが止まります。

■ 吹き出し口を切りかえる

吹き出し口切りかえスイッチを押す
押すたびに吹き出し口が切りかわります。

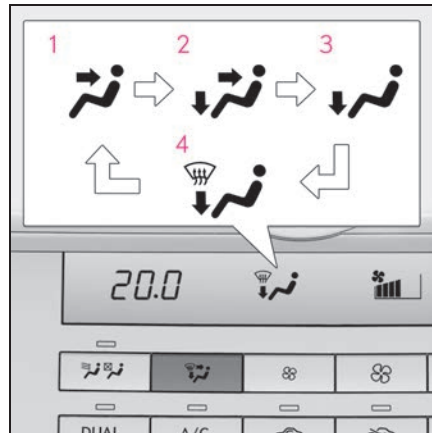

1 上半身に送風

2 上半身と足元に送風

3 足元に送風

4 足元に送風・ガラスの曇りを取る

■ 内気循環／外気導入を切りかえる

内気循環に切りかえるときは、内気循環スイッチを押す

内気循環スイッチの作動表示灯が点灯します。

外気導入に切りかえるときは、外気導入スイッチを押す

外気導入スイッチの作動表示灯が点灯します。

■ 冷房・除湿機能

A/C スイッチを押す

ON のときは、作動表示灯が点灯します。

■ フロントウインドウガラスの曇りを取る

フロントデフロスタースイッチを押す

除湿機能が作動し、風量が増えます。内気循環にしている場合は、外気導入にしてください。(自動的に外気導入に切りかわることがあります)

風量を強くし、設定温度を上げると、より早く曇りを取ることができます。曇りが取れたら再度フロントデフロスタースイッチを押すと前のモードにもどります。

ON のときは、作動表示灯が点灯します。

■ リヤウインドウデフォッガー & ミラーヒーター

リヤウインドウガラスの曇りを取るときや、ドアミラーから雨滴や霜を取るときに使用してください。

リヤウインドウデフォッガー & ミラーヒータースイッチを押す

ON のときは、作動表示灯が点灯します。

リヤウインドウデフォッガーとミラーヒーターは、しばらくすると自動的に OFF になります。



知識

■ ガラスの曇りについて

- 車室内の湿度が高いときはガラスが曇りやすくなります。その場合は、A/C スイッチ ("A/C") を ON にすると、吹き出し口から除湿された風が出るため、効果的に曇りを取ることができます。
- A/C スイッチ ("A/C") を ON から OFF にすると、ガラスが曇りやすくなります。
- 内気循環を使うとガラスが曇る場合があります。

■ フロントウインドウガラス内側の曇り検知機能について

オート設定時、湿度センサー (→P.253) でフロントウインドウガラス内側の曇りを検知し、エアコンを自動的に制御して

曇りを防ぎます。

■ 外気導入・内気循環について

- トンネルや渋滞などで、汚れた外気を車内に入れたくないときや、外気温度が高いときに冷房効果を高めたい場合は、内気循環にすると効果的です。
 - 設定温度や室内温度により、自動的に切りかわる場合があります。
- ### ■ 電子キーによるエアコン設定の記憶について (ドライビングポジションメモリー装着車)

- 電子キーでドアを解錠してエンジンスイッチをイグニッション ON モードにすると、その電子キーに対応して記憶されたエアコン設定が呼び出されます。
- エンジンスイッチを OFF にすると、その時のエアコンの設定が解錠した電子キーに対して記憶されます。
- 複数の電子キーを持ってスマートエントリー & スタートシステムでドアを解錠したり、運転席以外のドアをスマートエントリー & スタートシステムで解錠したりすると、正しく作動しないことがあります。

- スマートエントリー & スタートシステムでエアコン設定の呼び出しのできる、解錠ドアの設定 * を変更できます。詳しくはレクサス販売店にご相談ください。

* 運転席ポジションメモリーの呼び出しを行う解錠ドアの設定も同時に変更になります。

■ エコドライブモードのエアコン作動について

- エコドライブモードは燃費性能を優先させるため、空調システムが次のように制御されます。
 - ・ エンジン回転数やコンプレッサーの作動を制御し、暖房/冷房の能力を抑制します。

- ・オート設定での使用時、ファンの風量を抑制します。
- 空調の効きをよりよくしたいときは、次の操作を行ってください。
- ・風量を調整する
- ・エコドライブモードを解除する (→P.233)

■外気温度が0℃近くまで下がったとき
A/Cスイッチ（“A/C”）を選択しても除湿機能が働かない場合があります。

■換気とエアコンの臭いについて

- 車室外の空気を車室内に取り入れたいときは、外気導入にしてください。
- エアコン使用中に、車室内外のさまざまな臭いがエアコン装置内に取り込まれて混ざり合うことにより、吹き出し口からの風に臭いがすることがあります。
- エアコン始動時に発生する臭いを抑えるために、駐車時は外気導入にしておくことをおすすめします。
- エアコン始動時に発生する臭いを抑えるために、オート設定での使用時にはエアコン始動直後、しばらく送風が停止する場合があります。
- 駐車時に自動的に外気導入に切りかえることにより駐車中の換気をうながし、始動時に発生するにおいを緩和します。

■音声操作システムについて

音声操作システムを使用して、エアコンを操作することができます。詳しくは、別冊「ナビゲーションシステム取扱説明書」を参照してください。

■エアコンフィルターについて

→P.294

■カスタマイズ機能

機能の一部は、設定を変更することができます。(→P.364)

警告

■フロントウインドウガラスの曇りを防止するために

外気の湿度が非常に高いときにエアコンを低い設定温度で作動させているときは、フロントデフロスタースイッチを押さないでください。外気とガラスの温度差でガラスの外側が曇り、視界をさまたげる場合があります。

■リヤウインドウデフォグガー＆ミラーヒーター作動中の警告

ドアミラーの表面が非常に熱くなります。やけどをするおそれがあるのでふれないでください。

注意

■湿度センサーについて

フロントウインドウガラスの曇り検知 (→P.252) のために、フロントウインドウガラスの温度やその付近の湿度などを監視するセンサーが装着されています。

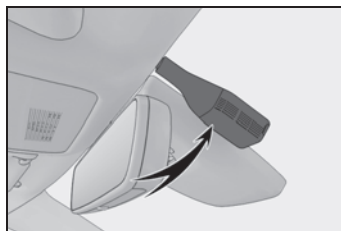

センサーの故障を防ぐため、次のことをお守りください。

- 湿度センサーを分解しない
- ガラスクリーナーなどを吹きかけたり、強い衝撃を与えたりしない
- 湿度センサーにシールなどを貼らない



注意

■ バッテリーあがりを防ぐために

エンジン停止中は、エアコンを必要以上に使用しないでください。

エアコン操作画面について

■ メイン操作画面

リモートタッチのタッチパッドを操作して画面上のスイッチを選択します。

画面に直接タッチして選択することもできます。

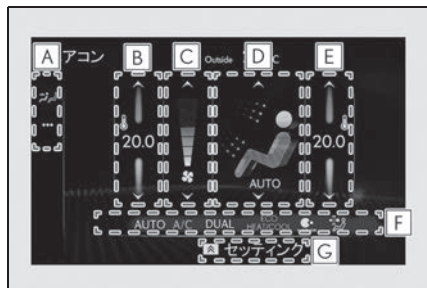

A サブメニュー

メイン操作画面を切りかえることができます。



: エアコン操作画面を表示する



: オプション操作画面を表示する

B 助手席の温度を調整する

C 風量を切りかえる

D 吹き出し口を切りかえる



: 上半身に送風



: 上半身と足元に送風



: 足元に送風



: 足元に送風・ガラスの曇りを取る

状況によっては、選択した吹き出し口以外からも送風する場合があります。

E 運転席の温度を調整する

F 各機能 ON / OFF 表示灯

機能が ON のとき、表示灯が点灯します。

G サブファンクションメニュー

リモートタッチのサブファンクションボタンを押すと、次の機能の ON / OFF を切りかえることができます。

“AUTO” : 吹き出し口と風量が自動的に調整される (→P.256)

“Off” : ファンを停止する

“A/C” : 冷房・除湿する

“A/C” の表示が消灯している場合は、送風または暖房で使用できます。

“DUAL” : 運転席と助手席の設定温度を別々に設定する (左右独立モード) (→P.257)

ECO HEAT/COOL

: エコ空調モードに設定する燃費を優先するため冷房/暖房の効きを抑えます。

■ オプション操作画面

サブメニューの  を選択する。

各機能の ON / OFF を切りかえることができます。機能が ON のとき、画面上の作動表示灯が点灯します。

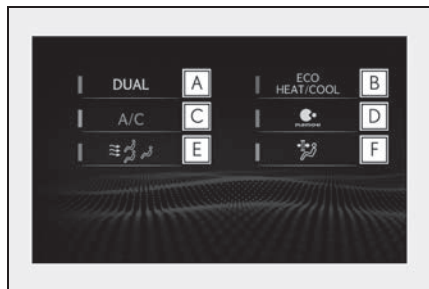

A 運転席と助手席の設定温度を別々に設定する（左右独立モード）
（→P.257）

B エコ空調モードを設定する

燃費を優先するため冷房／暖房の効きを抑えます。

C 冷房・除湿する

“A/C” のインジケーターが消灯している場合は、送風または暖房で使用できます。

D ナノイー X[※] を作動させる

E S-FLOW モードを設定する
（→P.256）

F 花粉を除去する（花粉除去モード）

※ nanoe、ナノイーおよび nanoe マークは、パナソニック ホールディングス株式会社の商標です。

■ サイド画面

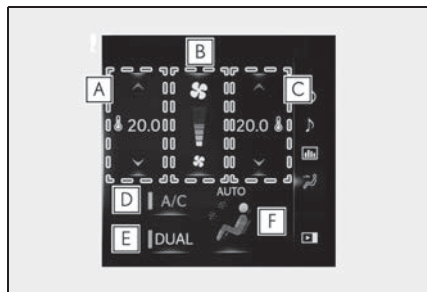

A 助手席側の温度を調整する

B 風量を切りかえる

C 運転席側の温度を調整する

D 冷房・除湿する

“A/C” のインジケーターが消灯している場合は、送風または暖房で使用できます。

E 運転席と助手席の設定温度を別々

に設定する（左右独立モード）
（→P.257）

F 吹き出し口を切りかえる

□ 知識

■ 花粉除去モードについて

内気循環に切りかわり、上半身に送風して花粉を除去します。

花粉除去モードは、しばらくすると自動的に OFF になります。

外気温が低いときは、フロントウィンドウガラスの曇りを防止するために除湿機能が作動する、または内気循環に切りかわらない場合があります。

花粉除去モードが OFF のときも花粉はフィルターで取り除かれています。

■ ナノイー X^{※1} について

エアコンにはナノイー X 発生装置が搭載されています。この装置は中央エアコン吹き出し口（運転席側）からナノイー X を放出し、車室内を快適な空気環境に導きます。^{※2}

- ナノイー X が ON のとき、ファンが作動すると、自動的にナノイー X 発生装置が作動します。
- ナノイー X 発生装置が作動中、次の条件で効果を発揮します。
 - ・ 吹き出し口が上半身に送風、上半身と足元に送風のとき
 - ・ 中央エアコン吹き出し口（運転席側）が開いているとき
- ナノイー X 発生装置作動時は、微量のオゾンが発生し、かすかに臭うことがあります。森林など、自然界に存在する程度の量なので、人体に影響はありません。
- ナノイー X 発生装置作動中、かすかに作動音が聞こえることがありますが、故障ではありません。

- ・ ナノイー X 発生装置が作動するまでに多少時間がかかることがあります。
 - ・ 作動直後は作動音が大き場合があります。
- ※¹ ナノイー X は、ナノイーに比べて、効果の元である OH ラジカルをより多く含む微粒子イオンです。
- ※² 温湿度環境、風量・風向きによってはナノイーの効果十分に得られない場合があります。



警告

■ ナノイー X 発生装置について

高電圧の部品を含むため、分解・修理はしないでください。修理が必要な場合は、レクサス販売店にお問い合わせください。



注意

■ ナノイー X 発生装置の損傷を防ぐために

中央エアコン吹き出し口（運転席側）の近くでスプレーを使用したり、吹き出し口にものをはめ込んだり貼ったりしないでください。正常に動かなくなるおそれがあります。

オート設定で使用する

- 1 エアコン操作スイッチの AUTO スイッチを押す、またはサブファンクションメニューの “AUTO” を選択する
- 2 温度を設定する
- 3 ファンを止めたいときは、OFF スイッチを押す、またはサブファンクションメニューの “Off” を選択する（→P.254）

風量や吹き出し口を切りかえると、AUTO スイッチの作動表示灯が消灯

しますが、操作した機能以外のオート設定は継続します。



知識

■ オート設定の作動について

風量は温度設定と外気の状態により自動で調整されるため、AUTO スイッチを押した直後、温風や冷風の準備ができるまでしばらく送風が停止する場合があります。

日射の影響により、暖房時でも上半身付近に冷風が出る場合があります。

S-FLOW モード

リヤ席に乗員がいないとき、フロント席のみの送風に切りかえて、リヤ席の空調の効きを抑えます。

室温や外気温などの条件により、室内の快適性を保つため、リヤ席に送風されることがあります。

S-FLOW スイッチを押す、または

 を選択する

ON のときは、作動表示灯が点灯します。

再度 S-FLOW スイッチを押す、または

 を選択すると、リヤ席へ送風を再開します。

ウインドシールドデアイサー★

★：グレード、オプションなどにより、装備の有無があります。

フロントウインドウガラスとワイパーブレードの凍結を防ぐために使用ください。

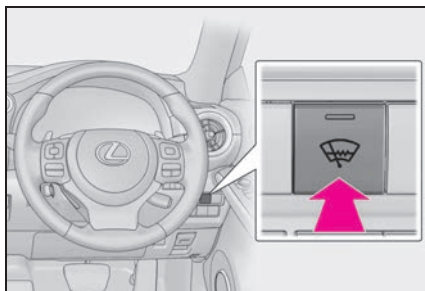

ウインドシールドデアイサーがONのとき、スイッチの作動表示灯が点灯します。ウインドシールドデアイサーは、しばらくすると自動的にOFFになります。

警告

■ ウインドシールドデアイサー作動中の警告

フロントウインドウガラス下部およびフロントピラー横の表面が熱くなっており、やけどをするおそれがあるのでふれないでください。

運転席と助手席の設定温度を別々に設定する（左右独立モード）

次のいずれかの操作をすると、左右独立モードがONになります。

- エアコン操作スイッチのDUALを押す
- サブファンクションメニューの“DUAL”を選択する（→P.254）
- オプション操作画面で“DUAL”を選択する
- サイド画面で“DUAL”を選択する
- 助手席の設定温度を変更する

左右独立モードになりメイン操作画面の

表示灯が点灯します。

吹き出し口の配置・操作

■ 吹き出し口の位置

吹き出し口の切りかえ設定により、風が出る位置や風量が変わります。

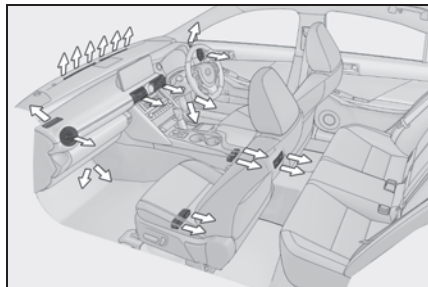

■ 風向き調整と吹き出し口の開閉

▶ フロント

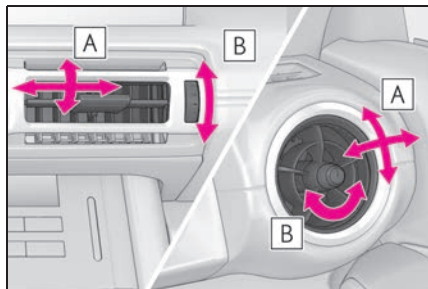

A 風向きを調整する

B 吹き出し口の開閉

▶ リヤ

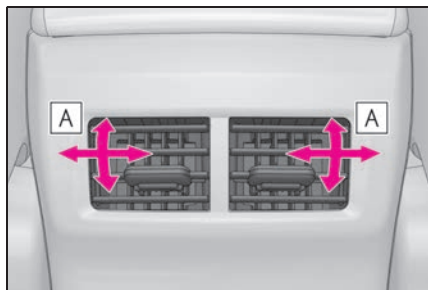

A 風向きを調整する

風向きを外側いっぱい調整すると、吹き出し口を閉じることができます。

! 警告**■** フロントウィンドウガラスの曇り取りをさまたげないために

フロントウィンドウガラスの曇り取りをさまたげないために、吹き出し口をさえぎるようなものを置かないでください。送風がさえぎられ、曇りが取れにくくなる場合があります。

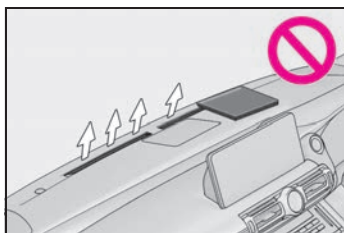

ステアリングヒーター★ / シートヒーター★ / シートベンチレーター★

★：グレード、オプションなどにより、装備の有無があります。

ハンドルの左右のグリップ部やシートを暖めたり、シートから風を出して通気をよくできます。

! 警告**■** 低温やけどについて

次の方がステアリングヒーター／シートヒーターにふれないようにご注意ください。

- 乳幼児、お子さま・お年寄り・病人・体の不自由な方
- 皮膚の弱い方
- 疲労の激しい方
- 深酒や眠気をさそう薬（睡眠薬・風邪薬など）を服用された方

! 注意**■** シートヒーター／シートベンチレーターの損傷を防ぐために

凹凸のある重量物をシートの上に置いたり、針金や針などの鋭利なものを突き刺したりしないでください。

■ バッテリーあがりを防ぐために

エンジンが停止した状態で使用しないでください。

ステアリングヒーター

システムの ON / OFF を切りかえる作動中はインジケーターが点灯します。

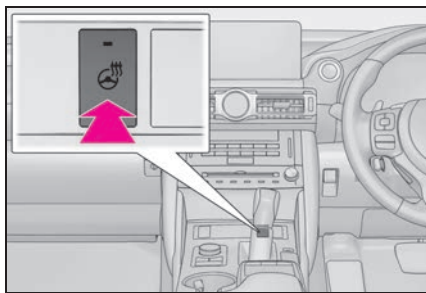

知識

■ 作動条件

エンジンスイッチがイグニッション ON モードのとき

■ タイマー制御について

約 30 分後に自動で OFF になります。

シートヒーター

▶ A タイプ

スイッチを押すたびに、作動状態が次のように切りかわり、レベルインジケーター（橙）**A**が点灯します。

強（3 個点灯）→ 中（2 個点灯）→ 弱（1 個点灯）→ OFF

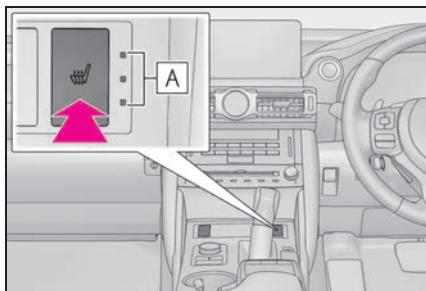

▶ B タイプ

スイッチを押すたびに、作動状態が次のように切りかわり、レベルインジケーター（橙）**A**が点灯します。

強（3 個点灯）→ 中（2 個点灯）→

弱（1 個点灯）→ OFF

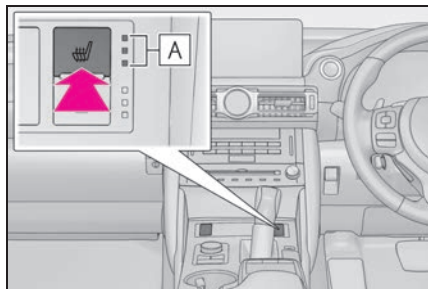

知識

■ 作動条件

エンジンスイッチがイグニッション ON モードのとき

■ タイマー制御について

運転席と助手席のシートヒータースイッチを同時に押し続けると、ブザーが“ピッ”と鳴りタイマー制御が ON になります。

タイマー制御が ON になると、シートヒーターの作動状態が自動で次のように切りかわります。

選択した作動状態	作動状態の切りかわり
強	強 → 中 → 弱
中	中 → 弱
弱	弱

切りかわるまでの時間は、シートヒーターを作動させたときの室内温度などにより異なります。

もう一度上記の操作を行うと、ブザーが“ピッピッ”と鳴りタイマー制御が OFF になります。

警告**■異常加熱や低温やけどを防ぐために**

シートヒーターを使用するときは次のことをお守りください。

- 長時間連続使用しないでください。
- 毛布・クッションなどを使用しないでください。

シートベンチレーター

スイッチを押すたびに、作動状態が次のように切りかわり、レベルインジケーター（緑）**A**が点灯します。

強（3個点灯）→中（2個点灯）→弱（1個点灯）→OFF

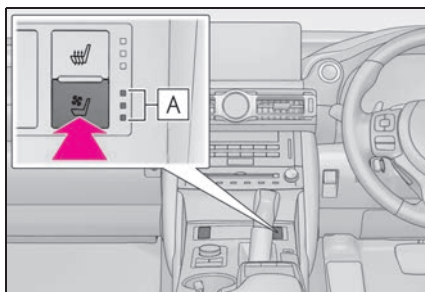
**知識****■作動条件**

エンジンスイッチがイグニッション ONモードのとき

■エアコン連動制御モードについて

シートベンチレーターが強いとき、エアコンの風量に応じてシートベンチレーターの風量が強くなります。

室内灯一覧

室内灯の位置

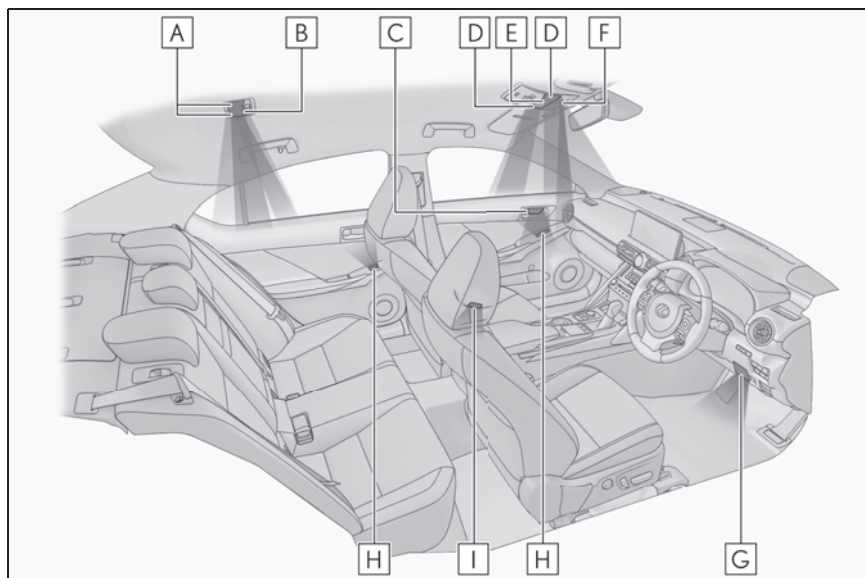

- A** リヤパーソナルランプ (→P.262)
- B** リヤインテリアランプ (→P.261)
- C** ドアハンドル照明
- D** フロントパーソナルランプ (→P.262)
- E** フロントインテリアランプ (→P.261)
- F** カップホルダー照明
- G** 足元照明
- H** パワーウィンドウスイッチ照明
- I** ドアカーテシランプ

インテリアランプ

■ フロントインテリアランプ

ランプを点灯・消灯する (ランプにタッチする)

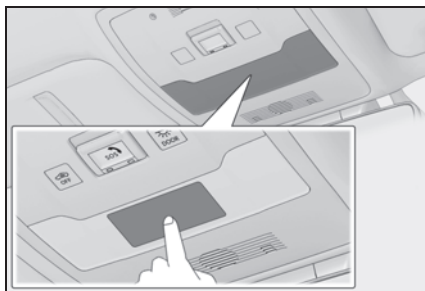

ドアの開閉に連動してランプの点灯・消灯を切りかえる

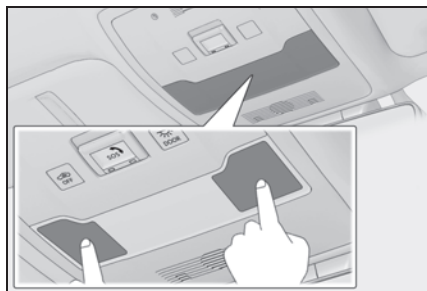

■ リヤパーソナルランプ

ランプを点灯・消灯する

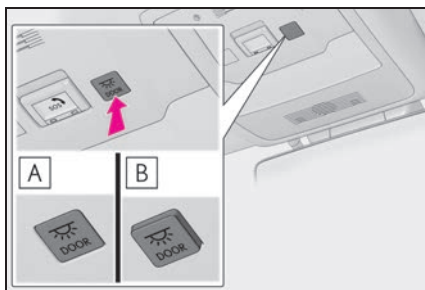

A ON

B OFF

■ リアインテリアランプ

リアインテリアランプはフロントインテリアランプに連動して点灯・消灯します。

パーソナルランプ

■ フロントパーソナルランプ

ランプを点灯・消灯する（ランプにタッチする）

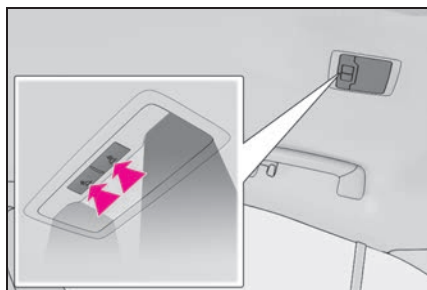

□ 知識

■ イルミネーテッドエントリーシステム

電子キーの検知・ドアの施錠／解錠・ドアの開閉・エンジンスイッチのモードにより、各部の照明が自動的に点灯・消灯します。

■ バッテリーあがりを防ぐために

エンジンスイッチを OFF にしたときに、室内灯が点灯したままの場合、約 20 分後に自動消灯します。

■ フロントインテリアランプとフロントパーソナルランプが正常に反応しないおそれのある状況

次の場合は、インテリアランプとフロントパーソナルランプが正常に反応しないおそれがあります。

- レンズ面に水や汚れなどが付着しているとき

- 濡れた手で操作したとき
- 手袋などを装着しているとき

■室内灯の自動点灯について

SRS エアバッグの作動時または後方から強い衝撃を受けたときは、室内灯が約 20 分間自動で点灯します。

手動操作で消灯することもできますが、二次災害を防ぐため、安全が確保できるまでは消灯しないことをおすすめします。

(衝撃の度合いや事故の状況によっては点灯しないことがあります。)

■カスタマイズ機能

機能の一部は、設定を変更することができます。(→P.364)

注意

■ランプのレンズの取りはずしについて

フロントインテリアランプとフロントパーソナルランプのレンズを絶対に取りはずさないでください。ランプが故障する原因となります。レンズを取りはずす必要がある場合は、レクサス販売店にご相談ください。

■バッテリーあがりを防止するために
エンジンが停止した状態で、長時間ランプを点灯しないでください。

収納装備一覧

収納装備の位置

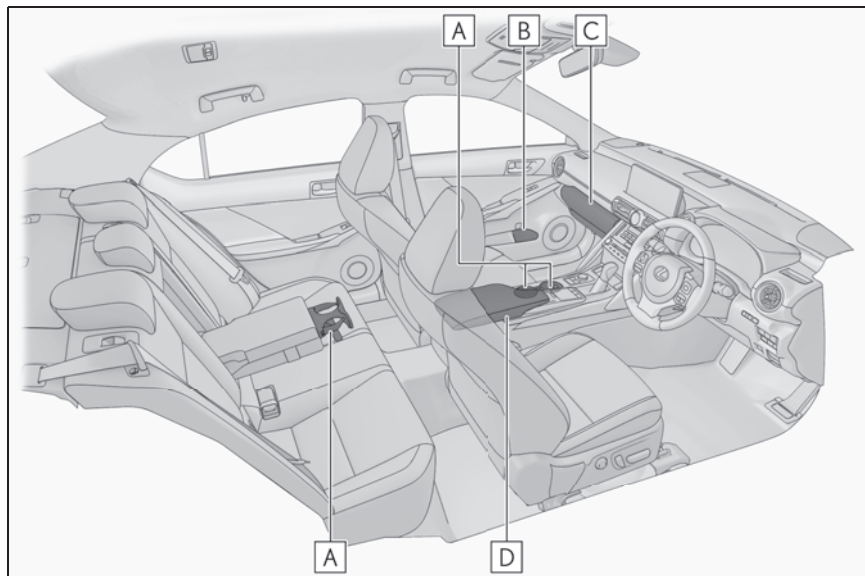

- A** カップホルダー (→P.266)
- B** ボトルホルダー (→P.266)
- C** グローブボックス (→P.265)
- D** コンソールボックス (→P.265)

警告

■ 収納装備に放置してはいけないもの
メガネ、ライターやスプレー缶を収納
装備内に放置したままにしないでくだ
さい。

放置したままでいると、次のようなこ
とが起こるおそれがあり危険です。

- 室温が高くなったときの熱や、他の
収納物との接触などにより、メガネ
が変形やひび割れを起こす

- 室温が高くなったときにライターや
スプレー缶が爆発したり、他の収納
物との接触でライターが着火したり
スプレー缶のガスがもれるなどして
火災につながる

グローブボックス

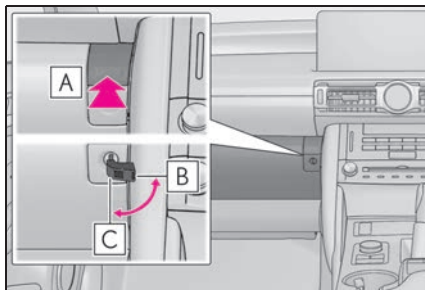

A 開ける（ボタンを押す）

B メカニカルキーで解錠

C メカニカルキーで施錠

知識

■ グローブボックスランプ

エンジンスイッチがアクセサリモードまたはイグニッション ON モードのとき、グローブボックス内のランプが点灯します。

■ トランクオープナーメインスイッチ

グローブボックス内に、トランクオープナーメインスイッチがあります。

(→P.93)

■ 仕切り板の取りはずし

グローブボックス内の仕切りを取りはずして使用することができます。

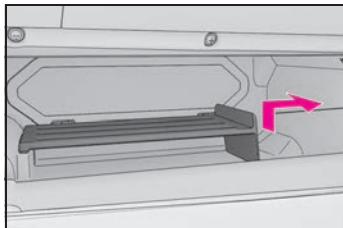

警告

■ 走行中の警告

グローブボックスを必ず閉じてください。

急ブレーキや急旋回時などに、開いたふたが体に当たったり、収納していたものが飛び出したりして、思わぬ事故につながるおそれがあり危険です。

コンソールボックス

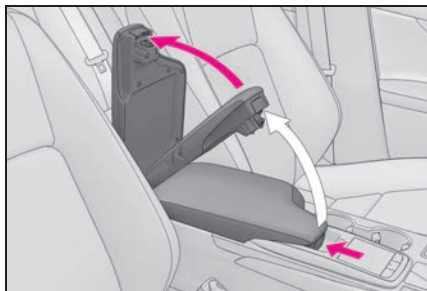

ノブを押す

手動でさらに開くと、全開にすることができます。

警告

■ 走行中の警告

コンソールボックスを必ず閉じてください。

急ブレーキ時などに、開いたふたが体に当たったり、収納していたものが飛び出したりして、思わぬ事故につながるおそれがあり危険です。

カップホルダー／ボトルホルダー

■ カップホルダー

▶ フロント

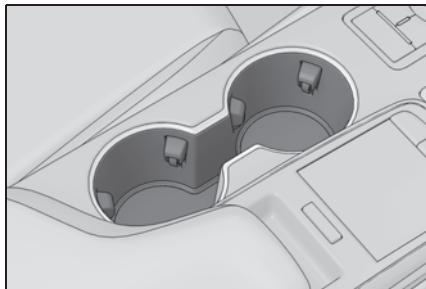

▶ リヤ

リヤアームレストを引き出し、アームレストのボタンを押して開ける

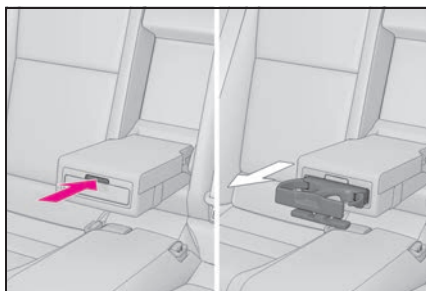

■ ボトルホルダー

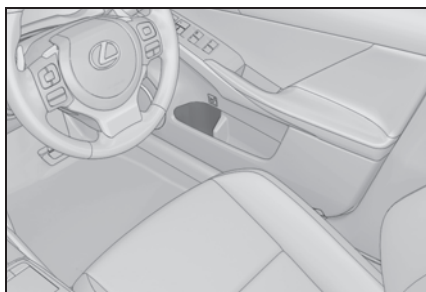

□ 知識

- ペットボトルのフタを必ず閉めてから収納してください。

- ペットボトルの大きさ・形によっては収納できないことがあります。
- フロントカップホルダーの中敷を取りはずすことができます。

⚠ 警告

■ 収納してはいけないもの

カップホルダーにはカップや缶以外のものを置かないください。ふたを閉じているときでも、ものを収納しないでください。急ブレーキや事故により落ちてけがをするおそれがあります。やけどを防ぐために温かい飲み物にはフタを開けておいてください。

■ 使わないときは

ふたを必ず閉じてください。急ブレーキ時などに、開いたふたが体に当たるなど、思わぬ事故につながるおそれがあり危険です。

⚠ 注意

■ カップホルダーの破損を防ぐために

リヤカップホルダーが出ている状態で、リヤアームレストを格納しないでください。

ボトルホルダーには、ジュースなどが入っている紙コップ・ガラス製のコップなどを収納しないでください。ジュースなどがこぼれたり、ガラス製品が割れたりするおそれがあります。

トランク内装備

荷物固定用フック

フックを起こして使用する
フックを使って荷物を固定することができます。

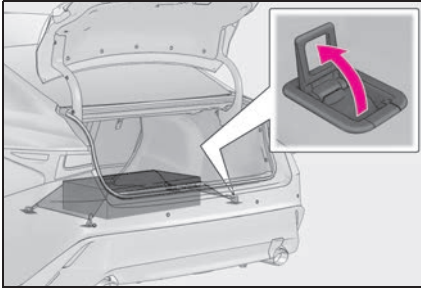

警告

■ 荷物固定用フックを使用しないときは
必ず固定用フックをもとの位置にもど
しておいてください。

ラゲージアンダートレイ（応急 用タイヤ非装着車）

ラゲージマットを取りはずす

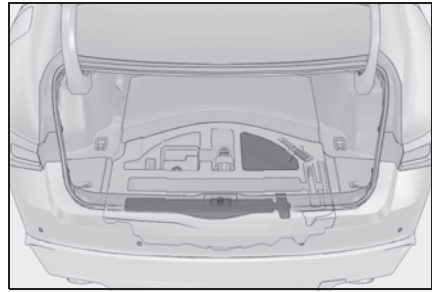
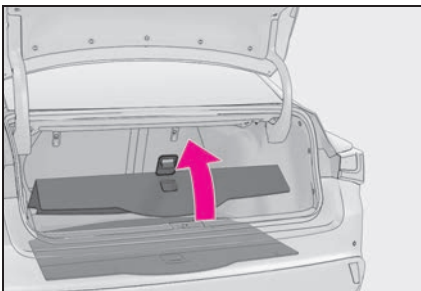

三角表示板等固定用バンドを使うには

■ ベルトを使用する

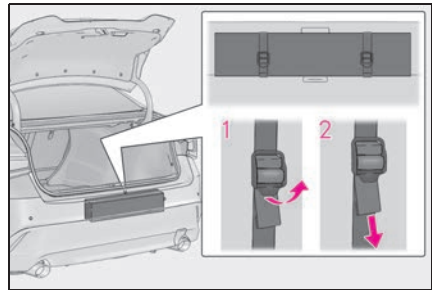

1 ベルトをゆるめる

2 ベルトを締める

三角表示板のケースの大きさや形状によつては、収納できない場合があります。

■ ベルトを収納する

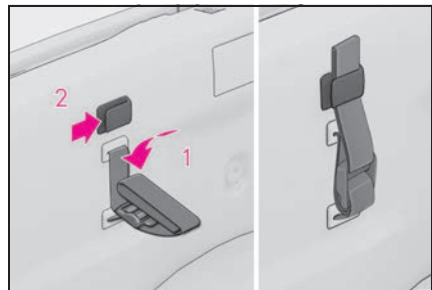

1 折りたたむ

2 ツメにはさむ

三角表示板等固定用バンドの損傷を防ぐ

ため、使用しないときは収納してください。



■三角表示板を収納するときは

確実に固定されていることを確認してください。

確実に固定されていないと、急ブレーキをかけたときなどに三角表示板が飛び出し、思わぬ事故につながるおそれがあり危険です。

その他の室内装備

アームレスト

手前に倒して使用します。

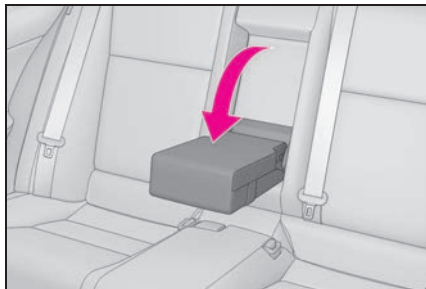

⚠ 注意

■ アームレストの破損を防ぐために過度の負荷をかけないでください。

アシストグリップ

天井に取り付けられているアシストグリップは、走行中にシートに座っている状態で体を支えるときにお使いください。

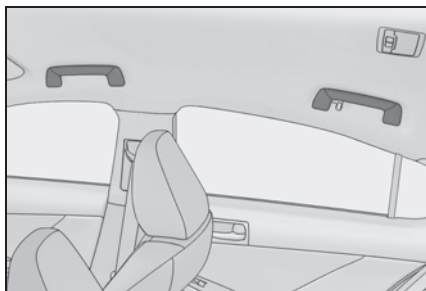

⚠ 警告

■ アシストグリップについて

アシストグリップは、乗降時やシートから立ち上がる時などに使用しないでください。アシストグリップが破損し、転倒などしてけがをするおそれがあります。

⚠ 注意

■ 破損を防ぐために

アシストグリップに重いものをかけたり、過度の負荷をかけたりしないでください。

コートフックを使うには

コートフックは、リヤのアシストグリップに付いています。



⚠ 警告

■ コートフックへかけてはいけないもの

ハンガーや他の硬いもの、鋭利なものをかけないでください。SRS カーテンシールドエアバッグがふくらんだときにそれらのものが飛び、重大な傷害または死亡につながるおそれがあります。

時計

GPS の時刻情報 (GPS 時計) を利用して、時刻を自動で調整します。

詳しくは、別冊「ナビゲーションシステム取扱説明書」を参照してください。



アクセサリースOCKETを使うには

12V10A 未満の電気製品が使用できます。

ふたを開けて使用する



知識

■ 作動条件

エンジンスイッチがアクセサリモードまたはイグニッション ON モード

■ アクセサリースOCKETを使用するとき (Stop & Start システム装着車)

Stop & Start システムの作動により、エンジン停止状態からエンジンが再始動す

るとき、一時的にアクセサリースOCKETが使用できないことがあります。異常ではありません。

■ エンジンスイッチを OFF にするとき

モバイルバッテリーなどの、充電機能を備えた電気製品をはずしてください。接続したままにしておくと、エンジンスイッチを正常に OFF することができなくなる場合があります。

⚠ 注意

■ ヒューズが切れるのを防ぐために

12V10A をこえないようにしてください。

■ ショートや故障を防ぐために

異物が入ったり、飲料水などがかかったりしないように、使用しないときはふたを閉めておいてください。

■ バッテリーあがりを防止するために

エンジンが停止した状態で、アクセサリースOCKETを使用しないでください。

サンバイザーを使うには

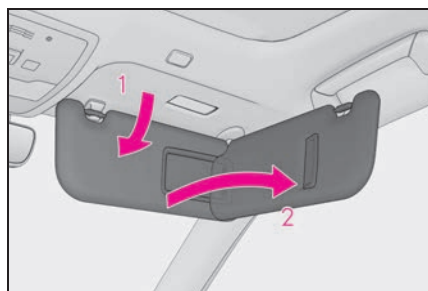

1 前方をさえぎるには、バイザーを下ろす

2 側方をさえぎるには、バイザーを下ろした状態でフックからはずし、横へまわす

バニティミラーを使うには

カバーをスライドして開ける
ランプが点灯します。

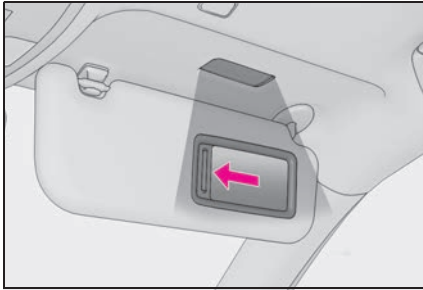

知識

■ **バッテリーあがりを防ぐために**
エンジンスイッチがOFFの場合、バニティランプが点灯したままのときは約20分後に自動消灯します。

注意

■ 使用しないときは

バニティミラーを必ず閉じてください。

■ **バッテリーあがりを防止するために**
エンジンが停止した状態で長時間ランプを点灯しないでください。

リヤサンシェード★

★：グレード、オプションなどにより、
装備の有無があります。

スイッチ操作でリヤサンシェードが
上昇／下降します。

上昇／下降

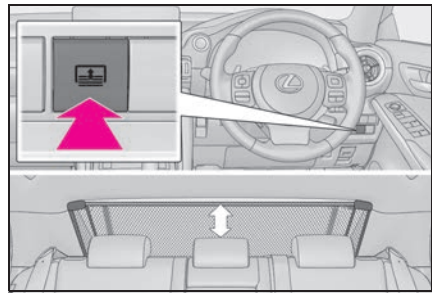

知識

■ 作動条件

エンジンスイッチがイグニッションON
モードのとき

■ エンジンスイッチ OFF 後の作動

エンジンスイッチをOFFにしたあと、約
1分間リヤサンシェードを操作できます。

■ リバース連動機能

リヤサンシェードが上がった状態でシフト
レバーをRにすると、後方を見やすく
するためにリヤサンシェードが下降しま
す。

ただし、次のいずれかを行うと、リヤサ
ンシェードは再度上昇します。

- スイッチをもう一度押す※
- シフトレバーをPに入れる
- シフトレバーをR以外にし、15km/h以
上で走行する

リバース連動機能により、リヤサン
シェードが下降した状態でエンジンを停
止した場合は、再びエンジンを始動させ
て15km/h以上で走行しても上昇させ
ません。上昇させるには、スイッチを押して
ください。

※ スイッチ操作後はリバース連動機能が
作動しない場合があります。作動可能
状態にするには、再度上記の操作を
行ってください。

 **警告****■ リヤサンシェード作動中は**

リヤサンシェードの留め金部分や溝に指を置かないでください。

巻き込まれてけがをするおそれがあります。

 **注意****■ バッテリーあがりを防ぐために**

エンジンが停止しているときは、リヤサンシェードを操作しないでください。

■ 正常に機能させるため

以下のことをお守りください。

- リヤサンシェードのモーターや他の部分に負荷をかけすぎない
- 開閉のさまたげになる部分にものを置かない
- リヤサンシェードにものを貼らない
- 溝をきれいに保つ
- 長時間リヤサンシェードの操作を続けない

6-1. お手入れのしかた

外装の手入れ 274

内装の手入れ 278

6-2. 簡単な点検・部品交換

ボンネット 282

ガレージジャッキ 283

ウォッシュャー液の補充 285

タイヤについて 285

タイヤ空気圧について 293

エアコンフィルターの交換 294

電子キーの電池交換 295

ヒューズの点検・交換 297

電球（バルブ）の交換 298

外装の手入れ

お手入れは、部位や素材にあった適切な方法で実施してください。

手入れの作業要領

- 水を十分かけながら車体・足まわり・下まわりの順番に上から下へ汚れを洗い落とす
- 車体はスポンジやセーム皮のようなやわらかいもので洗う
- 汚れがひどいときはカーシャンプーを使用し、水で十分洗い流す
- 水をふき取る
- 水のはじきが悪くなったときは、ワックスがけを行う

ボデーの表面の汚れを落としても水が玉状にならないときは、車体の温度が冷えているときにワックスをかける（およそ体温以下を目安としてください）

なお、ボデーコート・ホイールコート・ガラスコートなど、レクサスケミカル商品を施工された場合は、お手入れ方法が異なります。

詳しくはレクサス販売店にお問い合わせください。

知識

■ 黒色ステンレスモールについて★

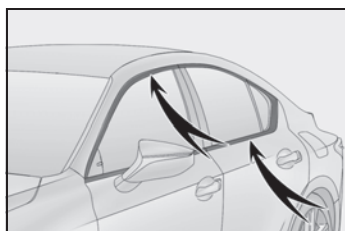

図で示す部品には、黒色ステンレスの表

面処理を施しています。

塗装の損傷を防ぐため、研磨剤などで表面を強くこすらないでください。塗装がムラになることがあります。

★：グレード、オプションなどにより、装備の有無があります。

■ セルフリストアリングコートについて

お車のボデーには、洗車などによる小さなすり傷を自然に復元する、傷付きにくい塗装を使用しています。

- 新車時から5～8年のあいだ、効果が持続します。
- 傷が復元するまでの時間は、傷の深さや周囲の温度により変化します。なお、お湯をかけて塗装を温めると、復元するまでの時間が短くなる場合があります。
- 鍵や硬貨などによる深い傷は復元できません。
- 成分にコンパウンド（磨き粉）が含まれるワックス類は使用しないでください。

■ 自動洗車機を使うとき

- ドアミラーを格納し、車両前側から洗車してください。また、走行前は必ずドアミラーを復帰状態にもどしてください。
- ブラシで車体などに傷が付き、塗装を損なうことがあります。

■ 高圧洗浄機を使うとき

室内に水が入るおそれがあるため、ノズルの先端をドアやガラスの開閉部に近付けすぎたり、同じ場所に連続してあてたりしないでください。

■ 洗車などで車に水をかけたとき

電子キーを携帯して洗車などで水をドアハンドルにかけた場合、施錠・解錠動作をくり返すことがあります。その場合は次のような処置をして、洗車などをして

ください。

- 電子キーを車両から2m以上離れた場所に保管する（電子キーの盗難に注意してください）
- 電子キーを節電モードに設定し、スマートエントリー&スタートシステムの作動を停止する（→P.95）

■ ホイール・ホイールキャップについて（マット塗装ホイール非装着車）

- 中性洗剤を使用し、早めに汚れを落としてください。
- 洗剤を使用したあとは放置せずに水で十分洗い流してください。
- 塗装の損傷を防ぐため、次のことを必ずお守りください。
 - ・ 酸性・アルカリ性および研磨剤の入った洗剤を使用しない
 - ・ 硬いブラシを使用しない
 - ・ 夏場の走行後や駐車後でホイールが熱いときは、洗剤を使用しない

■ ホイール・ホイールキャップについて（マット塗装ホイール装着車）

マット塗装ホイールは通常のアルミホイールとお手入れ方法が異なります。詳しくはレクサス販売店にお問い合わせください。

- 洗車の際は、水洗いで汚れを落としてください。汚れがひどい場合は、薄めた中性洗剤を使用し、スポンジ又は柔らかい布を用いて手洗いで汚れを落としてください。
- 洗剤を使用したあとは放置せずに水で十分洗い流し、柔らかい布で水滴をふき取ってください。
- マット塗装の損傷を防ぐために、次のことをお守りください。
 - ・ 乾いた布やブラシ等で磨いたり、こすったりしない
 - ・ コーティング剤や研磨剤入りの洗剤は使用しない

- ・ 自動洗車機を使用する際は、ホイール専用ブラシでの洗浄は行わない
- ・ 高圧式スプレーガンやスチームクリーナーは使用しない
- ・ 夏場の走行後や駐車後でホイールが熱いときは、洗剤を使用しない

■ ブレーキキャリパーの塗装について（FS SPORT）

- 洗剤を使用する場合は中性洗剤を使用してください。研磨剤の入った洗剤や硬いブラシは塗装を傷めますので使用しないでください。
- ブレーキキャリパーが熱いときは、洗剤は使用しないでください。
- 洗剤を使用したあとは早めに十分洗い流してください。

■ ブレーキパッドやディスクローターについて

水に濡れた状態のまま駐車しておく、錆びて貼り付くことがあります。洗車後は低速で走行し、ブレーキを数回かけて乾燥させてから駐車してください。

■ バンパーについて

研磨剤入りの洗剤でこすらないようにしてください。

■ フロントドアガラスの撥水コーティングについて

撥水効果を長持ちさせるため、次のことに注意してください。

- フロントドアガラス表面の泥などの汚れを落とす
- 汚れは早めにやわらかい湿った布などで清掃する
- コンパウンド（磨き粉）が入ったガラスクリーナーやワックスを使用しない
- 金属製の道具で霜取りをしない

■ メッキ部品のお手入れについて

メッキ部品の汚れが落ちにくい場合は、

次の方法でお手入れをしてください。

- 中性洗剤を水で約5%に薄めてやわらかい布に含ませふき取る
- 乾いたやわらかい布で表面の水分をふき取る
- 油分を含んだ汚れはアルコール系ウェットティッシュなどで油を浮かせてからふき取る

警告

■ 洗車をするとき

エンジンルーム内に水をかけないでください。

電気部品などに水がかかると、車両火災につながるおそれがあり危険です。

■ フロントウインドウガラスを清掃するとき

ワイパーのAUTOモードをOFFにし、ワイパーが自動で作動しないようにしてください。(→P.147)

ワイパーがAUTOモードになっていると、次のようなときにワイパーが不意に作動し、指などを挟み重大な傷害を受けたり、ワイパーブレードなどを損傷するおそれがあります。

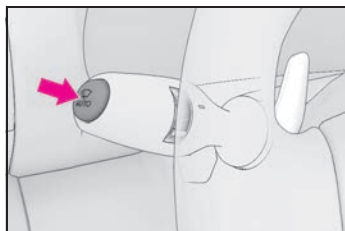

- 雨滴センサー上部のフロントウインドウガラスに手でふれたとき
- 水分を含んだ布などを雨滴センサーに近付けたとき
- フロントウインドウガラスに衝撃を与えたとき

- 車内から雨滴センサー本体にふれるなどして衝撃を与えたとき

■ 排気管について

排気管は排気ガスにより高温になります。洗車などでふれる場合は、十分に排気管が冷めてからにしてください。やけどをするおそれがあります。

■ リヤバンパーについて

リヤバンパーの塗装に傷がつくと、次のシステムが正常に作動しなくなるおそれがあります。レクス販売店にご相談ください。

- Lexus Safety System +
- BSM
- RCTA
- PKSB
- 後方車両への接近警報

注意

■ 塗装の劣化や車体・部品（ホイールなど）の腐食を防ぐために

- 次のような場合は、ただちに洗車してください。
 - ・ 海岸地帯を走行したあと
 - ・ 凍結防止剤を散布した道路を走行したあと
 - ・ コールタール・花粉・樹液・鳥のふん・虫の死がいなどが付着したとき
 - ・ ばい煙・油煙・粉じん・鉄粉・化学物質などの降下が多い場所を走行したあと
 - ・ ほこり・泥などで激しく汚れたとき
 - ・ 塗装にベンジンやガソリンなどの有機溶剤が付着したとき
- 塗装に傷が付いた場合は、早めに補修してください。

 注意

- ホイール保管時は、腐食を防ぐために汚れを落とし、湿気の少ない場所へ保管してください。

■ ランプの清掃

- 注意して洗ってください。有機溶剤や硬いブラシは使用しないでください。
ランプを損傷させるおそれがあります。
- ランプにワックスがけを行わないでください。
レンズを損傷するおそれがあります。

■ 自動洗車機を使用するとき

ワイパーの AUTO モードを OFF にし、ワイパーが自動で作動しないようにしてください。(→P.147)

ワイパーが AUTO モードになっていると、不意にワイパーが作動してワイパーブレードなどを損傷するおそれがあります。

■ 高圧洗浄機を使用するときは

- 洗浄時に高圧洗浄機でカメラやカメラ周辺に直接水を当てないでください。
高い水圧により衝撃が加わり、装置が正常に作動しなくなるおそれがあります。
 - エンブレム裏に搭載されているレーダーに直接水をかけないでください。
部品故障の原因になるおそれがあります。
 - ノズルの先端を、下記部品の結合部やブーツ類（ゴムまたは樹脂製のカバー）、コネクタ類に近付けすぎないでください。
高い水圧がかかることにより、部品が損傷するおそれがあります。
- ・ 駆動系部品

- ・ ステアリング部品
- ・ サスペンション部品
- ・ ブレーキ部品
- モール、バンパーなど樹脂部分は変形、損傷するおそれがあるため、洗浄ノズルと車体との距離を 30cm 以上離してください。また、同じ場所へ連続して水をあてないでください。
- フロントウインドウガラス下部へ連続して水をあてないでください。エアコンの空気取り入れ口があり、エアコンが正常に作動しなくなるおそれがあります。
- 高圧洗浄機で車両の下まわりを洗浄しないでください。

内装の手入れ

お手入れは、部位や素材に合った適切な方法で実施してください。

室内の手入れをするには

- 掃除機などでほこりを取り除き、水またはぬるま湯を含ませた布でふき取る
- 汚れが落ちない場合は、中性洗剤を水で約 1% に薄めてやわらかい布に含ませふき取る
水を浸した布を固くしぼり、表面に残った洗剤・水分をふき取る

知識

■ カーベットの洗浄について

カーベットの常には乾いた状態を保つことをおすすめします。洗浄には、市販の泡タイプクリーナーがご利用になれます。スポンジまたはブラシを使用して泡をカーベットの広げ、円を描くように塗り込んでください。直接水をかけたりせず、ふき取ってから乾燥させてください。

■ シートベルトの取り扱いについて

刺激の少ない洗剤とぬるま湯で、布やスポンジを使って洗ってください。シートベルトのすり切れ・ほつれ・傷などを定期的に点検してください。

■ スーパー UV カットガラスについて（フロントサイドガラス）

- ドアガラスが汚れているときは、早めに水またはぬるま湯を含ませた布で軽くふいて清掃してください。
- ドアガラスの汚れがひどいときは、ドアガラスの開閉をくり返さないでください。

■ グローブボックス・コンソールボックスなどの植毛部分を掃除する場合

粘着力の強いテープを使用すると植毛がはがれるおそれがあります。

警告

■ 車両への水の浸入

- 車内に水をかけたり液体をこぼしたりしないでください。
電気部品などに水がかかると、故障や車両火災につながるおそれがあります。
- SRS エアバッグの構成部品や電気配線をぬらさないでください。
(→P.30)
電気の不具合により、SRS エアバッグが作動したり、正常に機能しなくなり、重大な傷害におよぶか、最悪の場合死亡につながるおそれがあります。

■ 内装の手入れをするときは（特にインストールメントパネル）

艶出しワックスや艶出しクリーナーを使用しないでください。インストールメントパネルがフロントウインドウガラスへ映り込み、運転者の視界をさまざまに妨げる事故につながり、重大な傷害におよぶか、最悪の場合死亡につながるおそれがあります。

注意

■ 清掃するとき使用する溶剤について

- 変色・しみ・塗装はがれの原因になるため、次の溶剤は使用しないでください。
・ ナビゲーション画面：ベンジン・ガソリンなどの有機溶剤やアルカリ性の溶剤・アルコール

⚠ 注意

- ・ シート部分：シンナー・ベンジン・アルコール、その他の酸性やアルカリ性の溶剤
- ・ その他の部品：ベンジン・ガソリンなどの有機溶剤や酸性またはアルカリ性の溶剤・染色剤・漂白剤
- 艶出しワックスや艶出しクリーナーを使用しないでください。インストルメントパネルやその他内装の塗装のはがれ・溶解・変形の原因になるおそれがあります。

■ 革の傷みを避けるために

皮革の表面の劣化や損傷を避けるために、次のことをお守りください。

- 革に付着したほこりや砂はすぐに取り除く
- 直射日光に長時間さらさないようにする
特に夏場は日陰で車を保管する
- ビニール製・プラスチック製・ワックス含有のものは、車内が高温になると革に張り付くおそれがあるため、革張りの上に置かない

■ 床に水がかかると

水で洗わないでください。オーディオやフロアカーペット下にある電気部品に水がかかると、車の故障の原因となったり、ボデーが錆びるおそれがあります。

■ フロントウインドウガラスの内側を掃除するときは

前方カメラのレンズに、ガラスクリーナーが付着しないようにしてください。また、レンズにはふれないでください。(→P.155)

■ リヤウインドウガラスの内側を掃除するときは

- 熱線やアンテナを損傷するおそれがあるため、ガラスクリーナーなどを使わず、熱線やアンテナにそって水またはぬるま湯を含ませた布で軽くふいてください。
- 熱線やアンテナを引っかいたり、損傷させないように気を付けてください。

■ スーパー UV カットガラスを清掃するときは

ドアガラスを清掃するときは、コンパウンドまたは研磨剤入り用品（ガラスクリーナー・洗剤・ワックスなど）を使用しないでください。コーティングを損傷させるおそれがあります。

サテン仕上げ金属コーティング部分の手入れをするには

- 重曹（炭酸水素ナトリウム）溶液をやわらかい布または合成セーム皮に含ませ、汚れをふき取る
真水に重曹を 10:1 の割合で溶かした溶液を使用してください。
- 乾いたやわらかい布で表面に残った水分を完全にふき取る

本革部分の手入れをするには

- 掃除機などでほこりや砂を取り除く
- 薄めた洗剤をやわらかい布に含ませ、汚れをふき取る
ウール用の中性洗剤を水で約 5% に薄めて使用してください。
- 水を浸した布を固くしぼり、表面に残った洗剤をふき取る

- 乾いたやわらかい布で表面の水分をふき取り、風通しのよい日陰で乾燥させる



知識

■ 本革部分のお手入れの目安

品質を長く保つため、年に2回程度の定期的なお手入れをおすすめします。

合成皮革部分の手入れをするには

- 掃除機などでほこりを取り除く
- 中性洗剤を水で約1%に薄めてやわらかい布に含ませふき取る
- 水を浸した布を固くしぼり、表面に残った洗剤・水分をふき取る

人工皮革（ウルトラスエード[®]※）部分の手入れ

品質を長く保つため、頻繁にふれる部分は定期的なお手入れをしてください。

■ 日常のお手入れ

このお手入れは定期的（1か月に1回程度）に行うと効果的です。

- 1 布などに40℃程度のぬるま湯をしみ込ませて固く絞り全体をふく

毛羽が強く乱れないようにふき取ってください。また、布はきれいなものを用意し、一度ふき取った布の汚れはすすいで充分に取り除いてからご使用ください。

- 2 乾いたらエチケツトブラシなどで毛並みを整える

■ 汚れについて

- 液体がこぼれた場合は、ティッシュペーパーなどを軽くあてて吸

い取る

- 乾燥して固着してしまった泥やコーヒーなどの汚れは、エチケツトブラシなどで汚れ部分を軽くブラッシングして取り除く

その後、掃除機で乾燥汚れを吸い取ることをおすすめします。

- 油性の汚れの場合は、乾いた布やティッシュペーパーで汚れが広がらないようにできるだけふき取る

これらの方法で汚れが取れない場合は、次の手順で汚れを取り除いてください。

- 1 液体の汚れの場合：布などに40℃程度のぬるま湯をしみ込ませて固く絞り、汚れ部分を外側から内側に各方向から軽くふく

毛羽が強く乱れないようにふき取ってください。また、布はきれいなものを用意し、常にきれいな部分を使用してください。

油性の汚れの場合：ベンジン、ぬるま湯または純正エチルアルコール（果実酒用）をしみ込ませた布で汚れ部分を外側から内側にたたいた後、乾いた布で汚れをたたきながら吸い取る

- 2 表面の毛羽が乱れた場合は、エチケツトブラシなどで軽くブラッシングをしてから、表面を完全に乾燥させる

■ 毛羽の付着汚れを取り除くときは

ほこりなどの付着汚れはエチケツトブラシなどで軽くブラッシングして取り除いてください。それでも取れない場合は粘着テープを使用して取り除いてください。

※ “ウルトラスエード[®]” は東レ株式会社の登録商標です。

**注意****■ 運転するときは**

ふれる頻度が高い部分は汚れが移りやすいため、手が汚れていないことを確認してからふれてください。

■ 人工皮革（ウルトラスエード®）の傷みを避けるために

人工皮革（ウルトラスエード®）の表面の劣化や損傷を避けるために、次のことをお守りください。

- 強い力を加えない
- 爪を立てない
- 手でこすらない
- 汚れた手でふれない

■ 粘着テープを使うときは

粘着力の強いテープを使用すると植毛がはがれるおそれがあります。

ボンネット

室内からロックを解除して、ボンネットを開けます。

ボンネットを開けるには

- 1 ボンネット解除レバーを引く
ボンネットが少し浮き上がります。

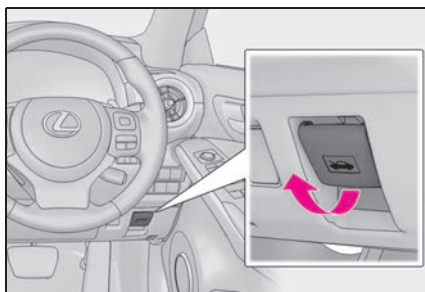

- 2 レバーを左方向に押して、ボンネットを開ける

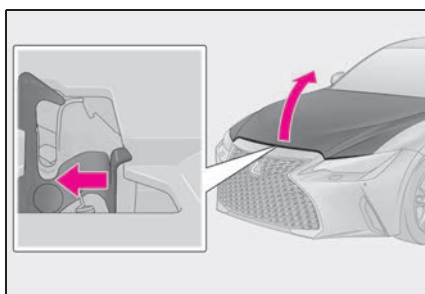

□ 知識

- マルチインフォメーションディスプレイにボンネットが開いているメッセージが表示されたときは

→P.89

⚠ 警告

■ 走行前の確認

ボンネットがしっかりロックされていることを確認してください。

ロックせずに走行すると、走行中にボンネットが突然開いて、重大な傷害におよぶか、最悪の場合死亡につながるおそれがあります。

■ ボンネットを閉めるとき

手などを挟まないように注意してください。

重大な傷害を受けるおそれがあり危険です。

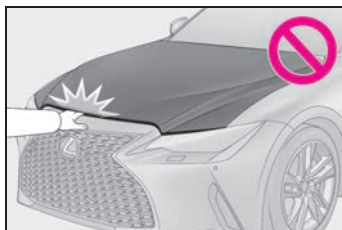

■ エンジンルーム点検後の確認

エンジンルーム内に工具や布を置き忘れていないことを確認してください。点検や清掃に使用した工具や布などをエンジンルーム内に置き忘れてしまうと、故障の原因になったり、また、エンジンルーム内は高温になるため車両火災につながるおそれがあり危険です。

⚠ 注意

- ボンネットやダンパーステアへの損傷を防ぐために

- ボンネットを閉めるときは、体重をかけるなどして強く押さないください。ボンネットがへこむおそれがあります。

⚠ 注意

- ボンネットには、ボンネットを支えるためのダンパーステーが取り付けられています。ダンパーステーの損傷や作動不良を防ぐため、次のことをお守りください。
 - ・ ビニール片・ステッカー・粘着材などの異物をステーのロッド部（棒部）に付着させない
 - ・ ロッド部を軍手などでふれない
 - ・ ボンネットにレクサス純正品以外のアクセサリ用品を付けない
 - ・ ステーに手をかけたり、横方向に力をかけたりしない

ガレージジャッキ

ガレージジャッキを使用するときは、ガレージジャッキに付属の取扱説明書に従って、安全に作業してください。

ガレージジャッキを使用して車両を持ち上げるときは、正しい位置にガレージジャッキをセットしてください。

正しい位置にセットしないと、車両が損傷したり、けがをするおそれがあります。

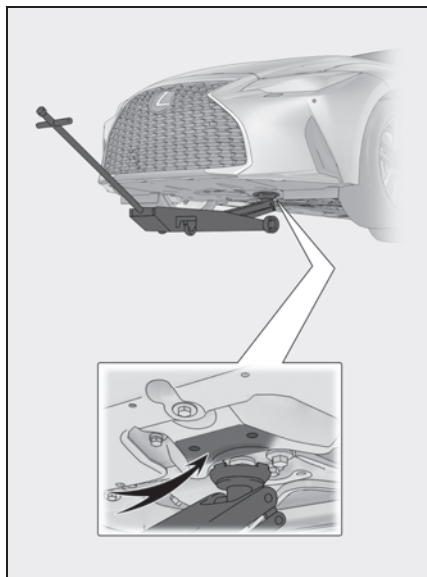
ジャッキポイントの位置を確認する**■ フロント側**

■ リヤ側

- ▶ IS500/IS350 (LSD [リミテッドスリップディファレンシャル] 装着車)

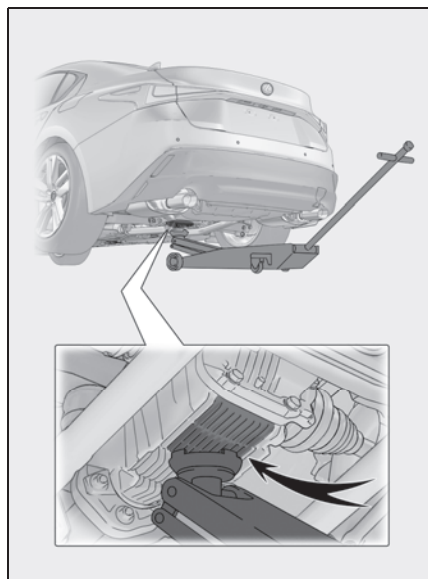

- ▶ IS350 (LSD [リミテッドスリップディファレンシャル] 非装着車) /IS300

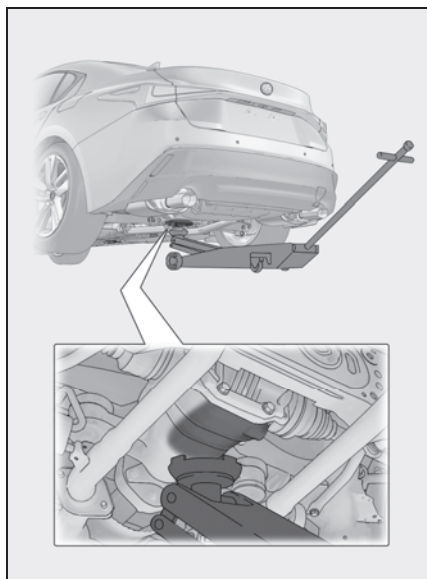

ウォッシャー液の補充

補充するには

ウォッシャー液が出なかったり、マルチインフォメーションディスプレイに警告メッセージが表示されたら、ウォッシャー液を補充する

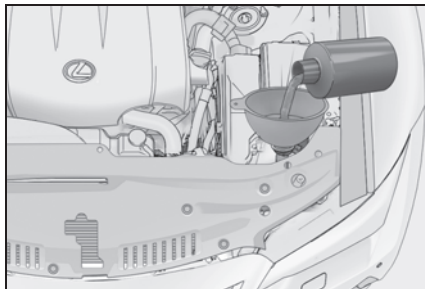

警告

■ ウォッシャー液を補充するとき

エンジンが熱いときやエンジンがかかっているときは、ウォッシャー液を補充しないでください。

ウォッシャー液にはアルコール成分が含まれているため、エンジンなどにかかるると出火するおそれがあり危険です。

注意

■ ウォッシャー液について

ウォッシャー液のかわりに、せっけん水やエンジン不凍液などを入れないでください。塗装にしみが付くことや、ポンプが故障してウォッシャー液が出なくなるおそれがあります。

■ ウォッシャー液のうすめ方

必要に応じて水でうすめてください。水とウォッシャー液の割合は、ウォッシャー液の容器に表示してある凍結温度を参考にしてください。

タイヤについて

タイヤの点検は、法律で義務付けられています。日常点検として必ずタイヤを点検してください。タイヤの摩耗を均等にし寿命をのばすために、タイヤローテーション（タイヤ位置交換）を10,000km ごとに行ってください。

タイヤの点検項目

タイヤは次の項目を点検してください。

点検方法は別冊「メンテナンスノート」を参照してください。

● タイヤ空気圧

空気圧の点検は、タイヤが冷えているときに行ってください。

● タイヤの亀裂・損傷の有無

● タイヤの溝の深さ

● タイヤの異常摩耗（極端にタイヤの片側のみが摩耗していたり、摩耗程度が他のタイヤと著しく異なるなど）の有無

知識

■ タイヤ空気圧の数値

▶ 18 インチ

前輪：240kPa (2.4kg/cm²) ※

後輪：240kPa (2.4kg/cm²) ※

▶ 19 インチ

前輪：240kPa (2.4kg/cm²) ※

後輪：250kPa (2.5kg/cm²) ※

▶ 応急用タイヤ★

420kPa (4.2kg/cm²) ※

タイヤの指定空気圧は、運転席側のタイヤ空気圧ラベルで確認することができます。

※ タイヤが冷えているときの空気圧

★：グレード、オプションなどにより、装備の有無があります。



■ タイヤ関連の部品を交換するとき

タイヤ・ディスクホイール・ホイールボルトを交換するときは、レクサス販売店にご相談ください。

■ 低扁平タイヤについて

雪道や凍結路では、普通のタイヤとくらべてグリップ力が低下します。冬用タイヤかタイヤチェーン※を使用し、道路状態に応じた速度で注意深く運転するようにしてください。

※ 前後のタイヤサイズが異なる車両には、タイヤチェーンを装着できません。冬用タイヤを使用してください。

■ 低扁平タイヤの空気圧点検

低扁平タイヤは、走行性能を優先したタイヤです。特に空気圧は定期的に点検してください。2週間に1回（最低でも1ヶ月に1回）、または長距離ドライブの前には、必ず空気圧を点検してください。

⚠ 警告

■ 点検・交換時の警告

必ず次のことをお守りください。お守りいただかないと、駆動系部品の損傷や不安定な操縦特性により、重大な傷害におよぶか、最悪の場合死亡につながるおそれがあります。

- タイヤはすべて同一メーカー・同一銘柄・同一トレッドパターンで、摩擦差のないタイヤを使用する
- メーカー指定サイズ以外のタイヤやホイールを使用しない
- ラジアルタイヤ・バイアスベルテッドタイヤ・バイアスプライタイヤを混在使用しない
- サマータイヤ・オールシーズンタイヤ・冬用タイヤを混在使用しない

■ 異常があるタイヤの使用禁止

異常があるタイヤをそのまま装着していると、走行時にハンドルをとられたり、異常な振動を感じる場合があります。また、次のような事態になり、思わぬ事故につながるおそれがあり危険です。

- 破裂などの修理できない損傷を与える
- 車両が横すべりする
- 車両の本来の性能（燃費・車両の安定性・制動距離など）が発揮されない

⚠ 注意

■ 低扁平タイヤについて

低扁平タイヤのホイールは、路面から衝撃を受けたとき、ホイールに通常より大きなダメージを与えることがあります。そのため次のことにご注意ください。

⚠ 注意

● 適切なタイヤ空気圧で使用する
空気圧が低すぎると簡単に損傷することがあります。

● 段差や凹凸のある路面、路上にあった穴、平らでない舗道・縁石や他の障害物を避ける
タイヤおよびホイールがひどく損傷することがあります。

■ 走行中に空気もれが起こったら

走行を続けしないでください。
タイヤまたはホイールが損傷することがあります。

■ 悪路走行に対する注意

段差や凹凸のある路上を走行するときは注意してください。
タイヤの空気が抜けて、タイヤのクッション作用が低下します。また、タイヤ・ホイール・車体などの部品も損傷するおそれがあります。

タイヤローテーションをするには

図で示すようにタイヤのローテーションを行います。

▶ 前後のタイヤサイズが同じ車両

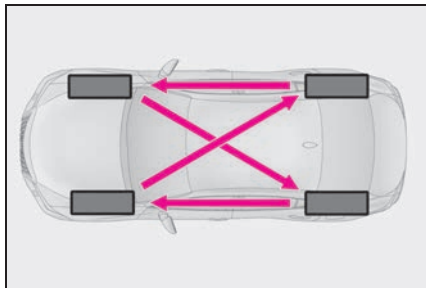

▶ 前後のタイヤサイズが異なる車両

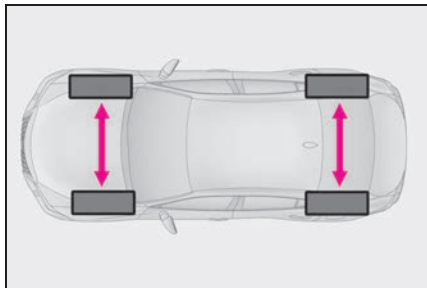

タイヤの摩耗状態を均一にし、寿命をのばすために、レクサスは定期点検ごとのタイヤローテーションをおすすめします。

タイヤローテーション後は、タイヤ空気圧警報システムの初期化を確実に行ってください。

📖 知識

■ タイヤローテーションを行うとき

必ずエンジンスイッチがOFFの状態で行ってください。イグニッションONモードのままタイヤローテーションを行うと、タイヤ位置情報が更新されません。誤ってそのような状態になってしまったときは、エンジンスイッチをいったんOFFにしてから再度イグニッションONモードにするか、タイヤ空気圧が正しく調整されていることを確認した上で、初期化操作を行ってください。

タイヤ空気圧警報システム

ディスクホイールに装着された空気圧バルブ、および送信機が一定周期ごとに各輪のタイヤ空気圧を監視し、タイヤの空気圧の低下を早期に知らせるタイヤ空気圧警報システムが付いています。

● タイヤ空気圧警報システムが検知

した空気圧をマルチインフォメーションディスプレイに表示できます。(→P.71)



- 空気圧が一定値をこえて低下している場合、画面表示と警告灯で警報します。(→P.319)



知識

■ タイヤ空気圧警報システムについて

タイヤ空気圧警報システムは、日常点検の代用ではありません。

日常点検として必ずタイヤを点検してください。

タイヤの点検方法は、別冊「メンテナンスノート」を参照してください。

■ タイヤ空気圧表示について

- エンジンスイッチをイグニッション ON モードにしたあと、空気圧が表示されるまで約3分かかります。また、空気圧が調節された場合も、表示が更新されるまで約3分かかります。

- タイヤ空気圧は温度によって変化しま

す。また、表示された空気圧は、空気圧計で測定した数値と異なる場合があります。

■ タイヤ空気圧警報システムが正常に働かないおそれのある状況

- 次の場合は、タイヤ空気圧警報システムが正しく作動しない場合があります。
 - ・ 純正ホイール以外を使用したとき
 - ・ 純正装着タイヤ以外に交換したとき
 - ・ 指定サイズ以外のタイヤに交換したとき
 - ・ タイヤチェーンなどを装着しているとき
 - ・ 中子式ランフラットタイヤを装着しているとき
 - ・ 電波を遮断するフィルムがウインドウに貼り付けられているとき
 - ・ 車両（特にホイール・ホイールハウスの周辺）に多くの雪や氷などが付着しているとき
 - ・ タイヤ空気圧が指定空気圧より極端に高いとき
 - ・ タイヤ空気圧警報バルブ/送信機を搭載していないホイールを使用しているとき
 - ・ タイヤ空気圧警報バルブ/送信機のIDがタイヤ空気圧警報コンピューターに登録されていないとき

- 次の場合は正しい性能が確保できない場合があります。
 - ・ 近くにテレビ塔や発電所・ガソリンスタンド・放送局・大型ディスプレイ・空港など、強い電波やノイズの発生する場所にいるとき
 - ・ 無線機や携帯電話・コードレス式電話などの無線通信機器が車両付近にあるとき

電波状況によってタイヤ位置情報が正しく表示されない場合は、走行して電波状況がかわることで正しく表示されることがあります。

- 停車時は警報開始・警報解除までの時

間が長くなる場合があります。

- タイヤが破裂（バースト）したときなど、空気圧が急激に低下したときは、警報できません。

■ タイヤ空気圧警報システムの警報精度について

タイヤ空気圧警報システムの警報精度は、システムを初期化したときの状況によって異なります。このため、空気圧がわずかに低下している場合や、初期化したときより高い空気圧の場合でも警報することがあります。

空気圧バルブ／送信機の装着について

タイヤやホイールを交換するときは、付けかえたホイールにも空気圧バルブ／送信機を装着してください。

バルブ／送信機を装着する場合は、専用のIDコードをコンピューターに登録する必要があります。（→P.291）

知識

■ ホイールごとタイヤを交換するとき

タイヤ空気圧バルブ／送信機のIDコードが登録されていないと、タイヤ空気圧警報システムは正しく作動しません。その場合、約10分走行したあとシステム異常となり、タイヤ空気圧警告灯が約1分間点滅、その後点灯します。

注意

■ タイヤ・ホイール・空気圧バルブ／送信機・バルブキャップの修理・交換

- タイヤをホイールから脱着する際は、空気圧バルブ／送信機が損傷しないよう注意してください。脱着手順の詳細は、レクサス販売店へご相談ください。

- レクサス指定の純正ホイールを使用してください。
レクサス指定の純正ホイール以外を使用すると、空気圧警報システムが正しく作動しないおそれがあります。

- ホイールを交換したときは、空気圧バルブ／送信機を装着してください。空気圧バルブ／送信機が装着されていないと、タイヤ空気圧警告灯が消灯しません。

- バルブキャップを必ず取り付けてください。バルブキャップをはずしていると、水が浸入してバルブが腐食し、固着や空気漏れする恐れがあります。

- バルブキャップを交換するときは、指定以外のバルブキャップを使用しないでください。バルブキャップが固着するおそれがあります。

■ パンク補修液を使用したとき

空気圧が正確に計測できなくなることがあります。できるだけ早くレクサス販売店で点検を受け、空気圧バルブ／送信機を交換してください。

タイヤ空気圧警報システムを初期化するには

■ 初期化が必要なとき

- タイヤローテーションを実施したとき

- 指定空気圧が複数ある場合に、タイヤの指定空気圧を変更したとき
- ID コードの登録を実施したとき (→P.291)

システムを初期化すると、現在のタイヤの空気圧が標準値として記憶されます。

■ 初期化のしかた

- 1 車を安全な場所に駐車し、20分以上エンジンを停止する

車両が動いているときは、初期化できません。

- 2 タイヤの空気圧を指定の数値に調整する

タイヤ空気圧の調整はタイヤが冷えた状態で行ってください。タイヤ空気圧警報システムは、この空気圧を基準として作動します。

- 3 エンジンを始動する (→P.126)

- 4 タイヤ空気圧警告灯が3回点滅するまでリセットスイッチを押し続ける

タイヤ空気圧警報システム設定中のメッセージが表示され、初期化を開始します。

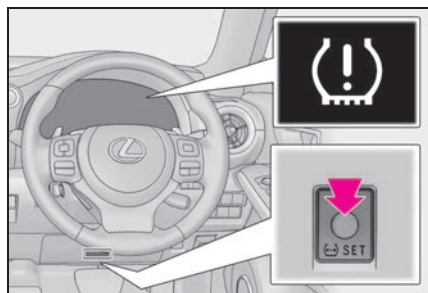

- 5 約 40km/h 以上で適度に右左折や直進をしながら約 10～30分走行する

タイヤの位置判定が完了するとマルチインフォメーションディスプレイに各タイヤの空気圧が表示されるようになり、初期化が完了します。

□ 知識

■ 初期化するときは

- 通常は約 30 分以内の走行で初期化が完了します。
- 車速が約 40km/h 以上のときに行われます。
- 必ず指定空気圧に調整した上で初期化してください。
なお、空気圧の調整および初期化操作は、タイヤが冷えた状態で行ってください。
- タイヤ空気圧警報システムはお客様自身で初期化することができます。適度に右左折もしながら、直進走行することで初期化されますが、走行条件や走行環境によっては、初期化が完了するまでに時間がかかる場合があります。

■ 初期化操作について

- 初期化中にエンジンスイッチを OFF にしてしまった場合は、次回イグニッション ON モードにしたとき、自動的に初期化処理が再開されるため、あらためてリセットスイッチを押し直す必要はありません。
 - 初期化の必要がない状態で誤ってリセットスイッチを押ししてしまったときは、タイヤが冷えている状態で指定空気圧に調整し、再度初期化操作を行ってください。
 - タイヤ位置判定中にタイヤ空気圧が表示されない場合でも、空気圧低下時はタイヤ空気圧警告灯が点灯します。
- #### ■ タイヤ空気圧警報システムの初期化がうまくいかないとき
- 次の場合は、初期化に時間がかかる場合や、初期化できない場合があります。
 - ・ 約 40km/h 以上で走行していない
 - ・ 未舗装の場所を走行した
- 1 時間以上走行しても初期化できない場

合は、エンジンをかけたまま安全な場所に約 20 分間停車したあと、再度走行し直してください。

- 初期化中に車を後退させると、それまでのデータがリセットされるため、再度走行し直してください。
- 初期化操作時に警告灯が3回点滅しない場合、初期化されていないおそれがありますので、初期化手順を最初からやり直してください。
- 上記の方法でも初期化できない場合は、レクサス販売店にご相談ください。

⚠ 警告

■ タイヤ空気圧警報システムを初期化するとき

必ず指定空気圧に調整してからリセットスイッチを押してください。お守りいただかないと、タイヤ空気圧が低下してもタイヤ空気圧警告灯が点灯しない、または適切な空気圧でもタイヤ空気圧警告灯が点灯してしまうことがあります。

ID コードを登録するには

■ ID コード登録が必要なとき

- 新しいバルブ／送信機を装着したとき
- すでに ID コードの登録がされているバルブ／送信機を装着したとき（例えば、サマータイヤから冬用タイヤへの交換など）

タイヤ空気圧バルブ／送信機には固有の ID コードが設定されているため、車両のコンピューターに ID コードを登録する必要があります。

■ ID コード登録のしかた

- 1 車を安全な場所に 15 分以上駐車する（タイヤ交換作業を含む）

車両が動いているときは、登録できません。

- 2 エンジンを始動する（→P.126）
- 3 リセットスイッチを素早く 3 回連続で押す

タイヤ空気圧警告灯が 3 回ゆつくり点滅します。

センサー登録モードになり、ID コードの登録が開始されます。

マルチインフォメーションディスプレイにメッセージが表示され、タイヤ空気圧が "--" になります。

その後、タイヤ空気圧警告灯が約 1 分間点滅後点灯します。

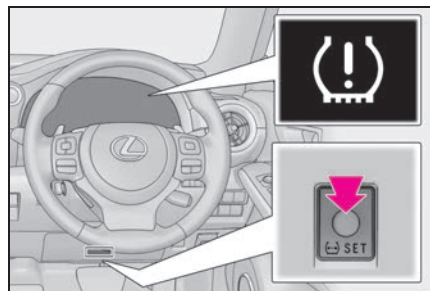

4 約 2 分間待つ

すでに ID コードの登録がされている場合、タイヤ空気圧警告灯が消灯します。

- ▶ タイヤ空気圧警告灯が消灯した場合

5 タイヤ空気圧警報システムを初期化する（→P.289）

- ▶ タイヤ空気圧警告灯が消灯していない場合

5 約 40km/h 以上でタイヤ空気圧警告灯が消灯するまで走行する

- 6 タイヤ空気圧警報システムを初期化する（→P.290）

 知識

■ ID コードの登録をするときは

- 通常は約 30 分以内の走行で登録が完了します。すでに ID コードの登録がされている場合は、通常より短い時間で完了します。
- ID コードの登録は、車速が約 40km/h 以上のときに行われます。
- 登録操作を行う前に、車両の近くにタイヤ空気圧バルブ／送信機を装着したホイールがないことを確認してください。
- ID コードの登録をしたあとに初期化を行ってください。ID コードの登録前に初期化すると、初期化が無効になります。
- ID コードの登録が完了したあとは、走行によりタイヤが熱くなっているためタイヤが十分に冷えたあとで初期化操作を行ってください。
- ID コードはお客様自身で登録することができます。適度に右左折もしながら、直進走行をすることで登録されますが、走行条件や走行環境によっては、登録が完了するまでに時間がかかる場合があります。

■ ID コード登録の中止について

- ID コードの登録を中止するには、リセットスイッチを素早く 3 回連続で押してください。
- ID コードの登録を中止すると、タイヤ空気圧警告灯が消灯します。
- タイヤ空気圧警告灯が消灯しないときは、ID コードの登録が正常に中止できていません。正しく中止するためには、再度、リセットスイッチを素早く 3 回連続で押して、警告灯が消灯することを確認してください。

■ ID コードの登録がうまくいかないとき

- 次の場合は、ID コードの登録に時間がかかる場合や、登録できない場合があります。
 - ・ 走行前に約 15 分以上駐車していない
 - ・ 約 40km/h 以上で走行していない
 - ・ 未舗装の場所を走行した
 - ・ 他車と併走し、自車のセンサーと他車のセンサーが判別できない
 - ・ タイヤ空気圧バルブ／送信機を装着したホイールが車内や車両の近くにある
- 1 時間以上走行しても登録できない場合は、ID コードの登録手順を最初からやり直してください。
- 登録中に車を後退させると、それまでのデータがリセットされるため、再度走行し直してください。
- 登録操作時に警告灯がゆっくり 3 回点滅しない場合、ID コードが登録されていないおそれがありますので、登録手順を最初からやり直してください。
- 上記の方法でも ID コードを登録できない場合は、レクサス販売店にご依頼ください。

タイヤ空気圧について

タイヤの空気圧を適正に維持するために、タイヤの空気圧点検を月に1回以上実施してください。低扁平タイヤの場合、2週間に1回、または長距離ドライブの前には必ず空気圧を点検してください。



知識

■ タイヤ空気圧が適正でない場合

適切に調整されていないタイヤ空気圧で走行すると、次のようなことが起こる場合があります。

- 燃費の悪化
- 乗り心地や操縦安定性の低下
- 摩耗によるタイヤ寿命の低下
- 安全性の低下

ひんぱんにタイヤ空気圧が低下する場合は、レクサス販売店でタイヤの点検を受けてください。

■ タイヤ空気圧の点検のしかた

タイヤ空気圧の点検の際は、次のことをお守りください。

- タイヤが冷えているときに点検する
- タイヤ空気圧ゲージを必ず使用する
タイヤの外観だけでは空気圧が適正かどうか判断できません。
- 走行後はタイヤの発熱により空気圧が高くなります。異常ではありませんので減圧しないでください。
- 荷物を積んだり、多人数で乗車するときは荷重を不均等にかけないようにする

警告

■ タイヤの性能を発揮するために

適正なタイヤ空気圧を維持してください。

タイヤ空気圧が適正に保たれていないと、次のようなことが起こるおそれがあり、重大な傷害におよぶか、最悪の場合死亡につながるおそれがあります。

- 過度の摩耗
- 偏摩耗
- 操縦安定性の低下
- タイヤの過熱による破裂
- タイヤとホイールのあいだからの空気漏れ
- ホイールの変形、タイヤの損傷
- 走行時にタイヤが損傷する可能性の増大
(路上障害物、道路のつなぎ目や段差など)

注意

■ タイヤ空気圧の点検・調整をしたあとは

タイヤのバルブキャップを確実に取り付けてください。

バルブキャップをはずしていると、ほこりや水分がバルブに入り空気が漏れ、タイヤがパンクした状態になるおそれがあります。

エアコンフィルターの交換

エアコンを快適にお使いいただくために、エアコンフィルターを定期的に交換してください。

交換するには

- 1 エンジンスイッチを OFF にする
- 2 グローブボックスを開け、仕切り板をはずす

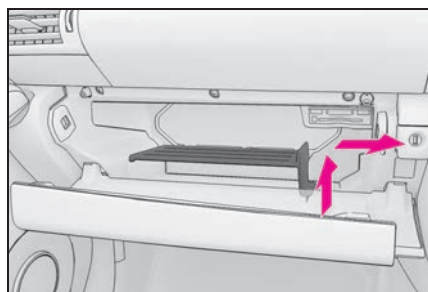

- 3 ツメ (2ヶ所) を押してロックをはずし、フィルターカバーを取りはずす

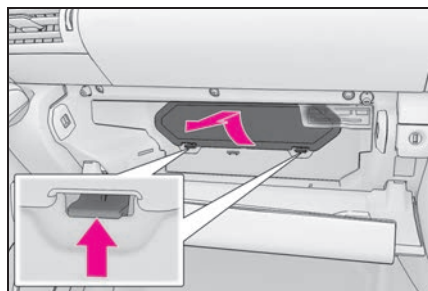

- 4 ツメ (2ヶ所) を押してロックをはずし、フィルターケースを取りはずす

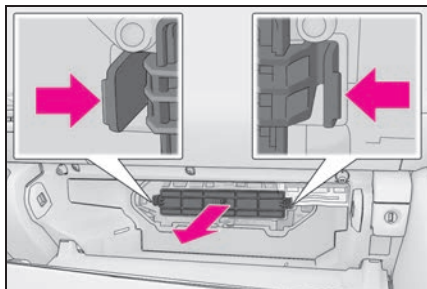

- 5 フィルターケースからフィルターを取りはずし、新しいフィルターと交換する

“↑ UP” マークの矢印が上を向くように取り付けます。

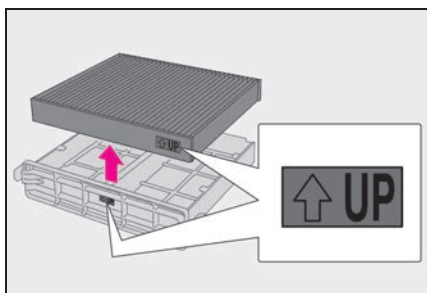

知識

■ エアコンフィルターの交換について

エアコンフィルターは下記の時期を目安に交換してください。

15000km [7500km^{※1}] ごと、ただし12ヶ月をこえないこと^{※2}

※1 大都市や寒冷地など、交通量や粉じんの多い地区

※2 芳香剤などの使用により脱臭寿命が著しく低下する場合があります。エアコンの臭いが気になりだしたらフィルターを交換してください。

■ エアコンの風量が減少したときは

フィルターの目詰まりが考えられますので、フィルターを交換してください。

⚠ 注意

■ エアコンを使用するときの注意

- フィルターを装着せずにエアコンを使用すると、故障の原因になることがあります。必ずフィルターを装着してください。
- フィルターは、交換するタイプです。水洗いやエアブローによる清掃はしないでください。

電子キーの電池交換

電池が消耗しているときは、新しい電池に交換してください。

📖 知識

■ 電子キーの電池が消耗していると次のような状態になります。

- スマートエントリー&スタートシステム・ワイヤレス機能が作動しない
- 作動距離が短くなる

■ カードキーの電池交換が必要なときはカードキーの電池は市販されていないため、レクサス販売店で交換してください。

事前に準備するもの

- マイナスドライバー
- 小さいマイナスドライバー
- リチウム電池 CR2032

📖 知識

■ リチウム電池 CR2032 の入手

電池はレクサス販売店・時計店およびカメラ店などで購入できます。

電池を交換するには

1 メカニカルキーを抜く

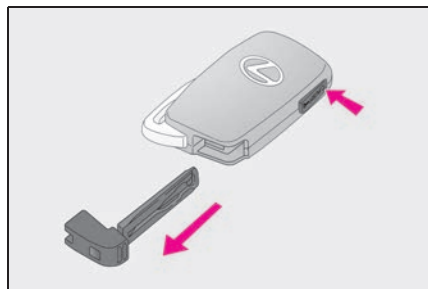

2 カバーをはずす

傷が付くのを防ぐため、マイナスドライバーの先端にテープなどを巻いて保護してください。

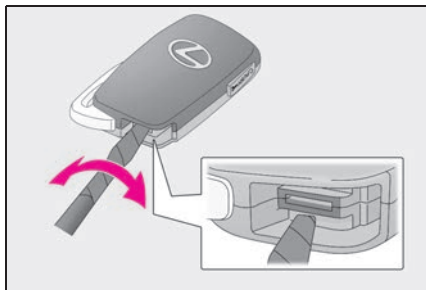

3 消耗した電池を取り出す

新しい電池は、+極を上にして取り付けます。

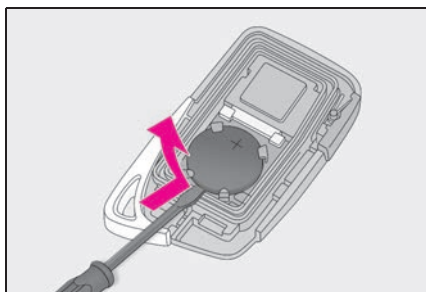

⚠ 警告

■ 電子キーの電池について

次のことを必ずお守りください。お守りいただかないと、重大な傷害におよぶか、最悪の場合死亡につながるおそれがあります。

- 誤って電池を飲み込まないように注意してください。化学熱傷のおそれがあります。

- 電子キーにはコイン電池もしくはボタン電池が使われています。電池を飲み込むと、わずか2時間で重度の化学熱傷を引き起こし、重大な傷害におよぶか、最悪の場合死亡につながるおそれがあります。

- 新しい電池および取りはずした電池は、お子さまにさわらせないでください。

- カバーがしっかり閉まらない場合はそのまま使用せず、お子さまの手の届かない場所に保管し、レクサス販売店で点検を受けてください。

- 誤って電池を飲み込んだ、または体の一部に入れてしまった場合は、すぐに医師の診察を受けてください。

■ 電池の爆発や可燃性の液体またはガスの漏れを防ぐために

- 同じタイプの電池と交換してください。異なったタイプの電池を使用すると、電池が爆発するおそれがあります。

- 極端に温度の高いところや、高度が高く極端に気圧が低いところに電池を持ち込まないでください。

- 電池を燃やしたり、つぶしたり、切ったりしないでください。

⚠ 注意

■ 交換後、正常に機能させるために

次のことを必ずお守りください。

- ぬれた手で電池を交換しない
錆の原因になります。
- 電池以外の部品に、ふれたり動かし
たりしない
- 電極を曲げない

ヒューズの点検・交換

ランプがつかないときや電気系統の装置が働かないときは、ヒューズ切れが考えられます。ヒューズの点検を行ってください。

ヒューズの点検・交換をするには

- 1 エンジンスイッチを OFF にする
- 2 ヒューズボックスを開ける

▶ エンジンルーム (1)

ツメを押しながら、カバーを持ち上げる

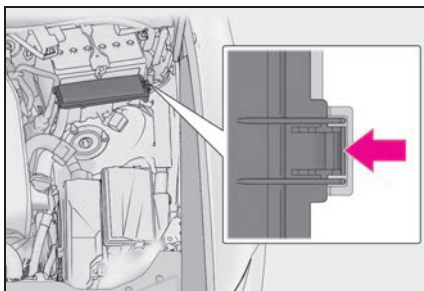

▶ エンジンルーム (2)

ツメを押しながら、カバーを持ち上げる

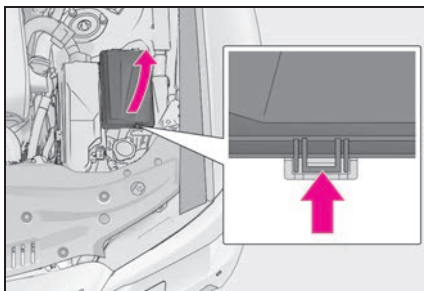

▶ 助手席足元

カバーを取りはずす

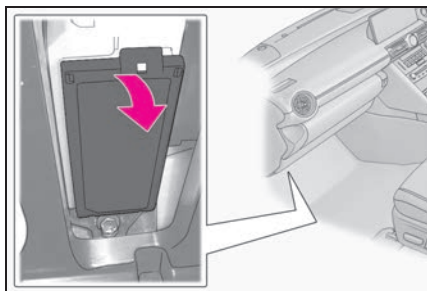

3 ヒューズを引き抜く

ヒューズはずしでヒューズを引き抜くことができます。

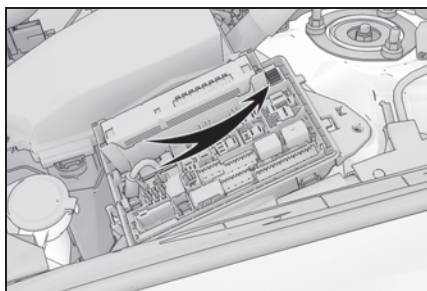

4 ヒューズが切れていないか点検する

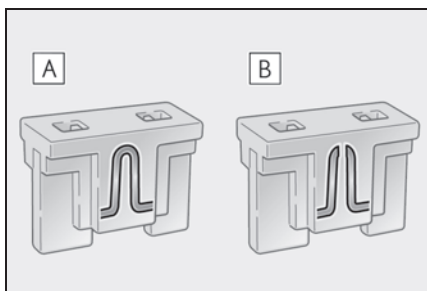

A 正常

B ヒューズ切れ

ヒューズボックスの表示に従い、規定容量のヒューズに交換します。

 知識

■ ヒューズを交換したあとは

- 交換してもランプ類が点灯しないときは、電球を交換してください。
- 交換しても再度ヒューズが切れる場合は、レクサス販売店で点検を受けてください。

■ バッテリーからの回路に過剰な負荷がかかると

配線が損傷を受ける前にヒューズが切れるように設計されています。

■ 電球（バルブ）を交換するとき

この車両に指定されているレクサス純正品のご使用をおすすめします。一部の電球は過電流を防止する専用回路に接続されているため、この車両指定のレクサス純正品以外は使用できない場合があります。

 警告

■ 車の故障や、車両火災を防ぐために

次のことをお守りください。

お守りいただかないと、車の故障や火災、けがをするおそれがあります。

- 規定容量以外のヒューズ、またはヒューズ以外のものを使用しないでください。
- 必ずレクサス純正ヒューズか同等品を使用してください。
- ヒューズやヒューズボックスを改造しないでください。

 注意

■ ヒューズを交換する前に

ヒューズが切れた原因が電気の過剰負荷だと判明したときは、レクサス販売店で点検を受けてください。

電球（バルブ）の交換

次に記載する電球は、ご自身で交換できます。電球交換の難易度は電球によって異なります。部品が破損するおそれがあるので、レクサス販売店で交換することをおすすめします。

電球の用意

切れた電球のW（ワット）数を確認してください。（→P.362）

バルブ位置

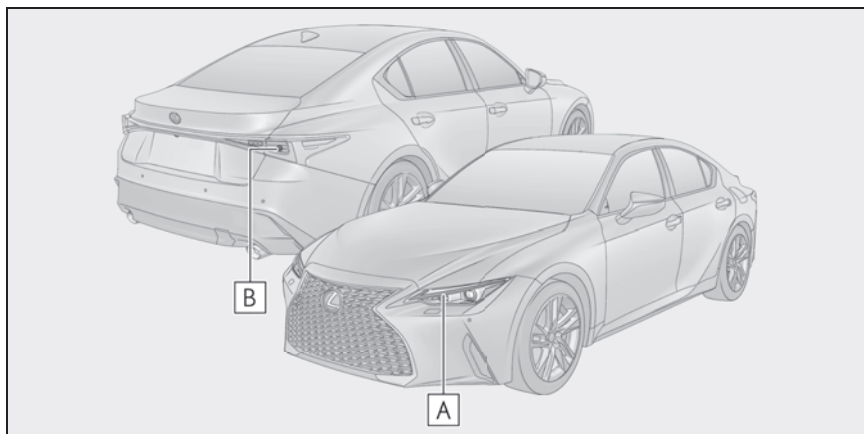

A フロント方向指示灯／非常点滅灯（バルブタイプ）

B リヤ方向指示灯／非常点滅灯

■ 次の電球を交換するには

次のランプが切れたときは、レクサス販売店で交換してください。

- ヘッドランプ（前照灯）
- 車幅灯／LED デイライト
- フロント方向指示灯／非常点滅灯（LED タイプ）
- サイド方向指示灯／非常点滅灯
- 尾灯
- 尾灯／制動灯
- 後退灯
- リヤフォグランプ★
- ハイマウントストップランプ
- 番号灯

★：グレード、オプションなどにより、装備の有無があります。

■ 知識

■ LED ランプについて

フロント方向指示灯／非常点滅灯（バルブタイプ）とリヤ方向指示灯／非常点滅灯以外のランプは、数個のLEDで構成されています。もしLEDがひとつでも点灯しないときは、レクサス販売店で交換してください。

■ レンズ内の水滴と曇り

レンズ内の一時的な曇りは、機能上問題ありません。ただし、次のようなときは、レクサス販売店にご相談ください。

- レンズ内側に大粒の水滴が付いている
- ランプ内に水がたまっている

■ 電球（バルブ）を交換するとき

→P.298

電球交換のしかた

■ フロント方向指示灯／非常点滅灯 (バルブタイプ)

- 1 IS500：エンジンルームカバーを取りはずす

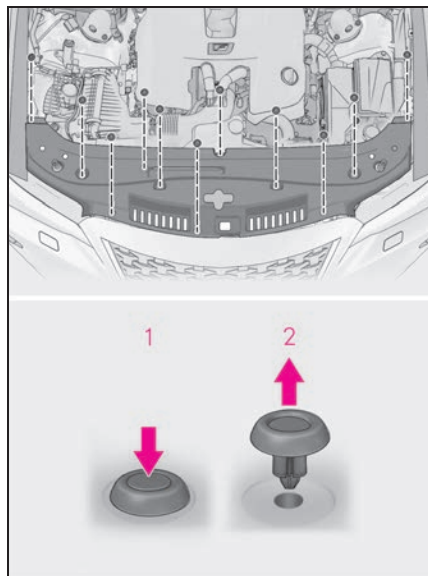

- 1 クリップ中央部分を押し
- 2 クリップをはずす
- 2 助手席側を交換するときは、ツメをはずしてウォッシャー液注入口を取りはずす

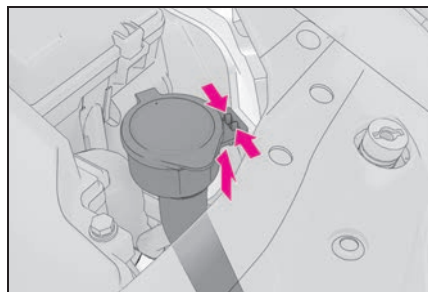

- 3 ソケットを左にまわして取りはずす

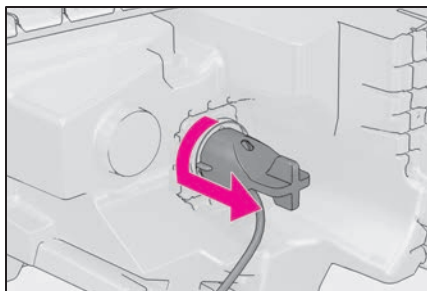

- 4 電球を取りはずす

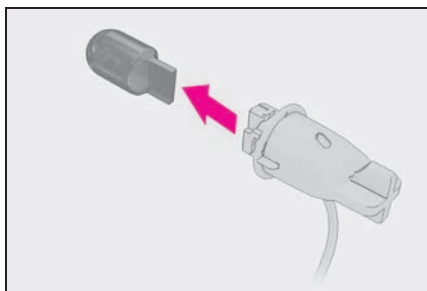

- 5 新しい電球を取り付け、ソケットをランプ本体に挿し込み右にまわして取り付ける

ソケットを取り付けたあとは、いったんフロント方向指示灯／非常点滅灯を点灯させ、ソケットの取り付け部からランプの光がもれていないことを目視確認してください。

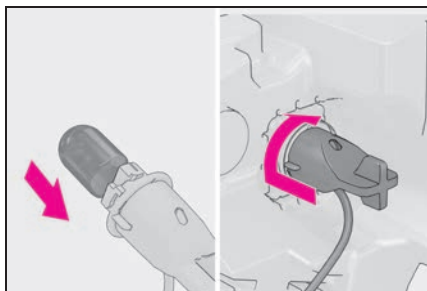

- 6 助手席側の電球を交換したときは、ウォッシャー液注入口をもとどおりに取り付ける
- 7 IS500 : エンジンルームカバーを取り付ける

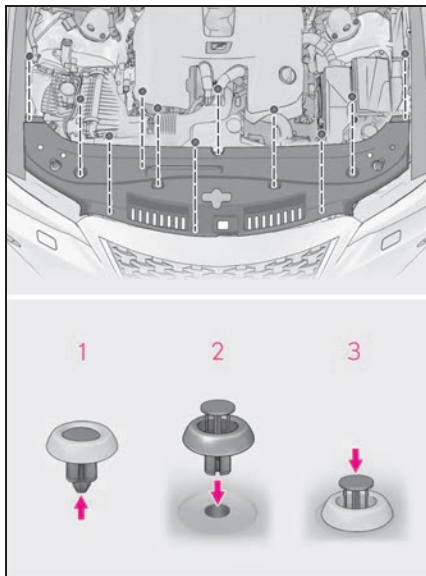

- 1 クリップ中央部分を押し上げる
- 2 挿し込む
- 3 クリップ中央部分を押し下す

■ リヤ方向指示灯／非常点滅灯

- 1 トランクを開け、ランプ周りの車両側に保護テープを貼る

マスキングテープなど粘着力の弱いテープを使用してください。保護テープを取りはずす際に跡が残ったり、塗装が損傷

するおそれがあります。

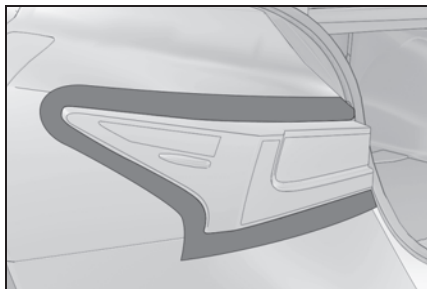

- 2 カバー外側にマイナスドライバーを数回差し込み、点線部のツメをはずしてカバーを起こす

傷が付くのを防ぐため、マイナスドライバーの先端に布などを巻いて保護してください。

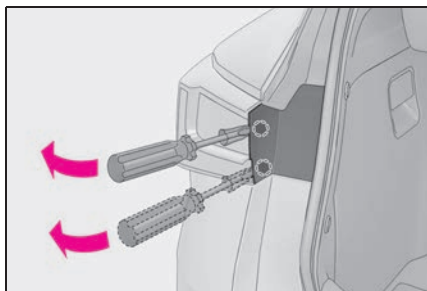

- 3 カバーを車両後方へ引っ張り、ランプ本体内側のカバーをはずす

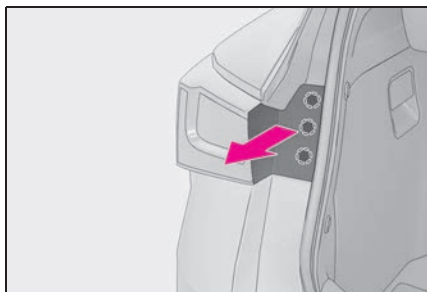

4 ボルト（2本）を取りはずす

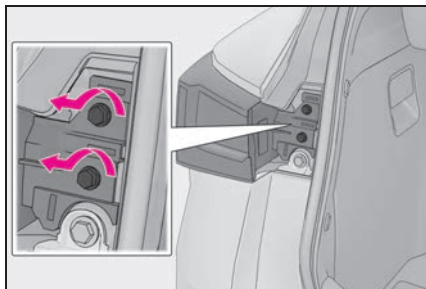

5 ランプ本体を車両後方に引っ張り、取りはずす

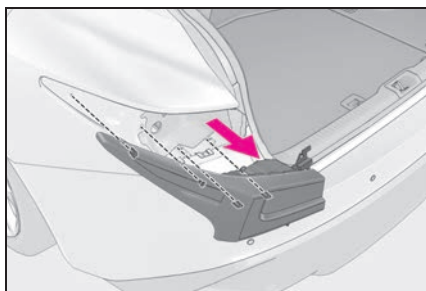

6 ソケットを左にまわして取りはずす

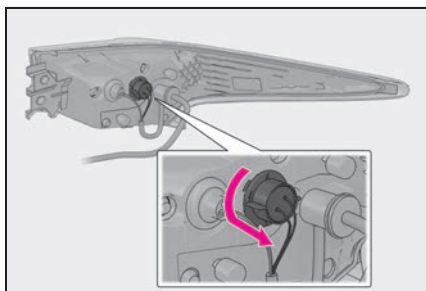

7 電球を取りはずす

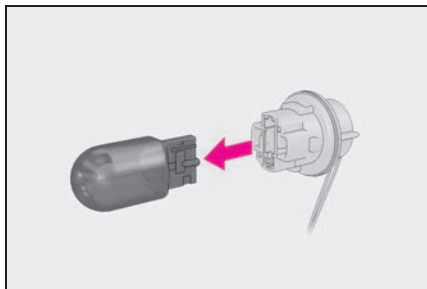

8 新しい電球を取り付け、ソケットをランプ本体に挿し込み右にまわして取り付ける

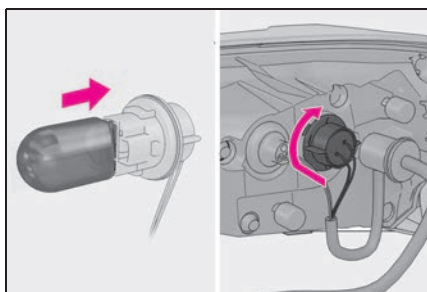

9 ランプ本体を取り付ける

タブの位置を合わせ、ランプ本体を車両前方へ押し取り付ける。

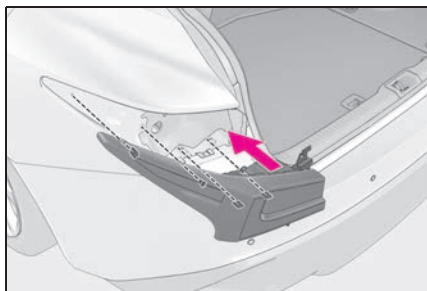

10 ボルト（2本）を取り付ける

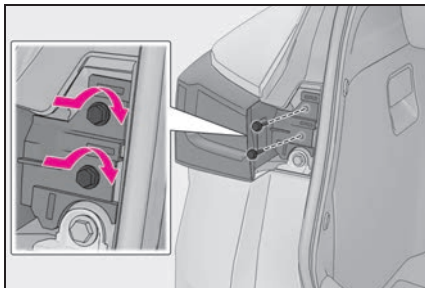

11 カバーを取り付ける

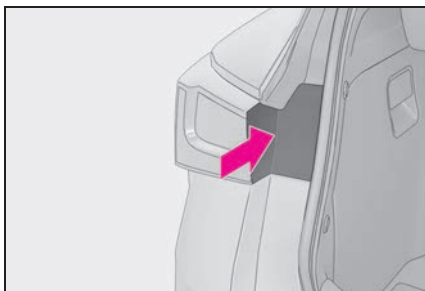

12 保護テープをはがす



■ フロント方向指示灯／非常点滅灯を交換するとき（バルブタイプ）

ウォッシャー液が多く入っているときは、ウォッシャー液注入口を取りはずした際にウォッシャー液がこぼれ、お車の清掃が必要になる場合があります。

⚠ 警告

■ 電球を交換するとき

- ランプは消灯してください。消灯直後は高温になっているため、交換しないでください。やけどをすることがあります。

- 電球のガラス部を素手でふれないでください。やむを得ずガラス部を持つ場合は、電球に油脂や水分を付着させないために、乾いた清潔な布などを介して持つてください。また、電球を傷付けたり、落下させたりすると球切れや破裂することがあります。

- 電球や電球を固定するための部品はしっかり取り付けてください。取り付けが不十分な場合、発熱や発火、またはヘッドランプ内部への浸水による故障や、レンズ内に曇りが発生することがあります。

■ お車の故障や火災を防ぐために

電球が正しい位置にしっかりと取り付けられていることを確認してください。

7-1. まず初めに

故障したときは.....	306
非常点滅灯（ハザードランプ）	307
発炎筒.....	307
車両を緊急停止するには.....	308
水没・冠水したときは.....	309
車中泊が必要なときは.....	310

7-2. 緊急時の対処法

けん引について.....	311
フューエルポンプシャットオフシス テム.....	315
警告灯がついたときは.....	316
警告メッセージが表示されたときは	324
パンクしたときは（タイヤパンク応 急修理キット装着車）.....	326
パンクしたときは（応急用タイヤ装 着車）.....	335
エンジンがかからないときは..	343
キーをなくしたときは.....	344
給油扉が開かないときは.....	345
電子キーが正常に働かないときは	345
バッテリーがあがったときは..	347
オーバーヒートしたときは.....	351
スタックしたときは.....	355

故障したときは

故障のときはすみやかに次の指示に従ってください。

対処のしかた

- 非常点滅灯 (→P.307) を点滅させながら、車を路肩に寄せ停車する

非常点滅灯は、故障などでやむを得ず路上駐車する場合、他車に知らせるため使用します。

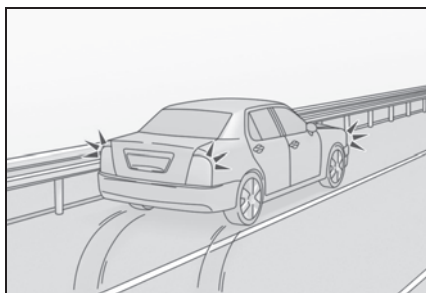

- 高速道路や自動車専用道路では、次のことに従う
- 1 同乗者を避難させる
 - 2 車両の50m以上後方 (A) に発炎筒 (→P.307) と停止表示板を置くか、停止表示灯を使用
- 見通しが悪い場合はさらに後方に置いてください。
 - 発炎筒は、燃料もれの際やトンネル内では使用しないでください。

- 3 その後、ガードレールの外側などに避難する

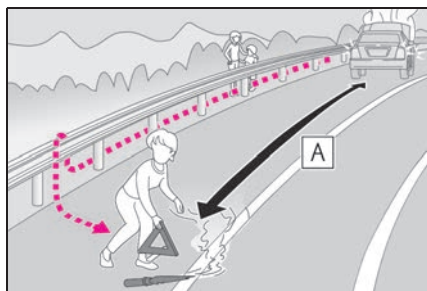

知識

■ 停止表示板・停止表示灯について

- 高速道路や自動車専用道路でやむを得ず駐停車する場合は、停止表示板または停止表示灯の表示が、法律で義務付けられています。

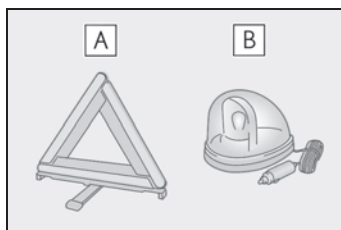

A 停止表示板

B 停止表示灯

- 停止表示板のご購入については、レクサス販売店にお問い合わせください。

非常点滅灯（ハザードランプ）

事故などでやむを得ず路上駐車する場合、他車に知らせるために使用してください。

点滅させるには

スイッチを押す

すべての方向指示灯が点滅します。
もう一度押すと消灯します。

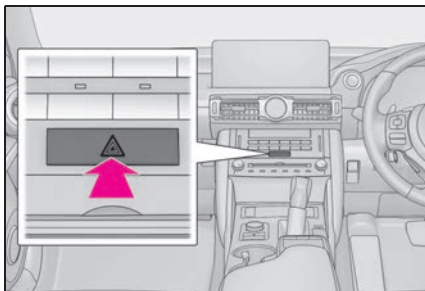

知識

■ 非常点滅灯について

- エンジン停止中に、非常点滅灯を長時間使用すると、バッテリーがあがるおそれがあります。
- SRS エアバッグの作動時または後方から強い衝撃を受けたときは、非常点滅灯が自動で点滅します。非常点滅灯スイッチを2回押すか、約20分経過すると消灯します。（衝撃の度合いや事故の状況によっては点滅しないことがあります。）

発炎筒

高速道路や踏切などでの故障・事故時に非常信号用として使用します。（トンネル内や可燃物の近くでは使用しないでください）
発炎時間は約5分です。非常点滅灯と併用してください。

発炎筒を使うには

- 1 助手席足元の発炎筒を取り出す

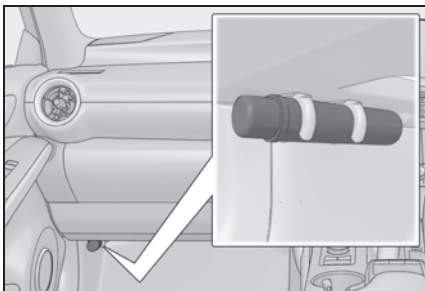

- 2 本体をまわしながら抜き、本体を逆さにして挿し込む

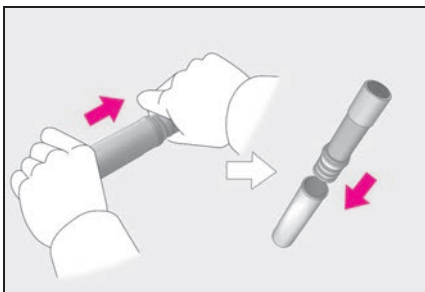

- 3 先端のフタを取り、すり薬 **A** で発炎筒の先端をこすり、着火させる

必ず車外で使用してください。
着火させる際は、筒先を顔や体に向けな

いでください。

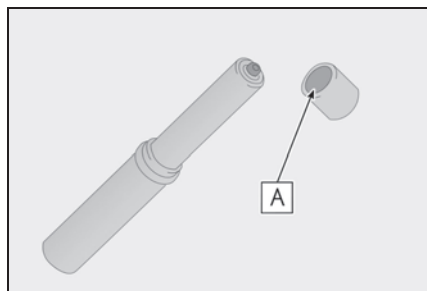

知識

■ 発炎筒の交換について

本体に表示してある有効期限が切れる前に、レクサス販売店で求めください。有効期限が切れると、着火しなかったり、炎が小さくなる場合があります。

警告

■ 発炎筒を使用してはいけない場所

次の場所では、発炎筒を使用しないでください。

煙で視界が悪くなったり、引火するおそれがあるため危険です。

- トンネル内
- ガソリンなど可燃物の近く

■ 発炎筒の取り扱いについて

次のことを必ずお守りください。お守りいただかないと、重大な傷害を受けるおそれがあり危険です。

- 使用中は、発炎筒を顔や体に向けたり、近付けたりしない
- 発炎筒は、お子さまにさわらせない

車両を緊急停止するには

万一、車が止まらなくなったときの非常時のみ、手順に従って車両を停止させてください。

車を停止するには

- 1 ブレーキペダルを両足でしっかりと踏み続ける

ブレーキペダルをくり返し踏まないでください。通常より強い力が必要となり、制動距離も長くなります。

- 2 シフトレバーを N に入れる
 - ▶ シフトレバーが N に入った場合
- 3 減速後、車を安全な道路脇に停める
- 4 エンジンを停止する
 - ▶ シフトレバーが N に入らない場合
- 3 ブレーキペダルを両足で踏み続け、可能な限り減速させる
- 4 エンジンスイッチを 2 秒以上押し続けるか、素早く 3 回以上連続で押してエンジンを停止する

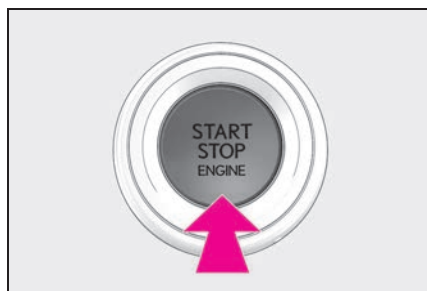

- 5 車を安全な道路脇に停める

警告

■ 走行中にやむを得ずエンジンを停止するとき

ブレーキの効きが悪くなると共にハンドル操作が重くなるため、車のコントロールがしにくくなり危険です。エンジンを停止する前に、十分に減速するようにしてください。

水没・冠水したときは

この車両は水深が深い道路を走行できるように設計されていません。冠水路または冠水のおそれがある道路は、走行しないでください。車両が水没や漂流することが予想される場合は、車内に留まると危険です。落ち着いて次のように対処してください。

- ドアを開けることができる場合、ドアを開けて車外に出てください。
- ドアを開けることができない場合、パワーウィンドウスイッチでドアガラスを開けて避難経路を確保してください。
- ドアガラスが開けられる場合、窓から車外に出てください。
- 水没によりドアおよびドアガラスを開けることができない場合、落ち着いて車内外の水圧差がなくなるまで車内が浸水するのを待ってからドアを開けて車外に出てください。

車外の水位がドア高さの半分を超えると、水圧で車内からドアを開けることができなくなります。

知識

■ 水位がフロアを超えると

水位がフロアを超えて時間が経過すると、電気装置が損傷し、パワーウィンドウが作動しなくなったり、エンジンが停止し、車が移動できなくなるおそれがあります。

■ 緊急脱出用ハンマー[※]の使用について

合わせガラスは、緊急脱出用ハンマーで

割ることができません。

この車両のドアガラスとリヤウインドウガラスに合わせガラスは使用されていません。

※ 詳しくはレクサス販売店にお問い合わせください。



警告

■ 走行中の警告

冠水路または冠水のおそれがある道路は、走行しないでください。車両が故障して動かなくなり、水没や漂流から死亡につながるおそれがあります。

車中泊が必要なときは



警告

車中泊としてお車をご利用になる場合は、エコノミークラス症候群や熱中症、一酸化炭素中毒などのリスクを伴うため十分注意してください。

● 詳しい注意事項などを以下の URL で確認することができます。

https://lexus.jp/news/bousai/#help_book



けん引について

けん引は、できるだけレックス販売店または専門業者にご依頼ください。

その場合は、レッカー車または、車両運搬車を使用することをおすすめします。

やむを得ず他車にロープでけん引してもらう場合は、車両積載車までの移動など、できるだけ短距離にとどめてください。

警告

次のことを必ずお守りください。お守りいただかないと、重大な傷害におよぶか、最悪の場合死亡につながるおそれがあります。

■ レッカー車でけん引するとき

必ず4輪とも持ち上げた状態で運搬してください。タイヤが地面に着いた状態でけん引すると、駆動系部品が破損したり、車の向きがかわり事故につながったりするおそれがあります。

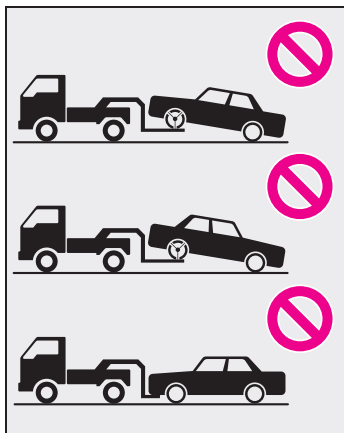

■ 他車にけん引してもらうときの運転について

- けん引フックやロープに過剰な負荷をかける急発進など避けてください。けん引フックやロープが破損し、その破片が周囲の人などにあたり、重大な傷害を与えるおそれがあります。
- エンジンスイッチをOFFにしないでください。ハンドルがロックされ、ハンドル操作ができなくなるおそれがあります。

■ けん引フックを車両に取り付けるとき

指定の位置にしっかりと取り付けてください。

指定の位置にしっかりと取り付けいないとけん引時にフックがはずれるおそれがあります。

注意

■ 車両の損傷を防ぐために

- 他車にけん引してもらうときは次のことを必ずお守りください。
 - ・ ワイヤロープは使用しない
 - ・ 速度 30km/h 以下、距離 80km 以内でけん引する
 - ・ 前進方向でけん引する
 - ・ サスペンション部などにロープをかけた
- この車両で他車やポート（トレーラー）などをけん引しないでください。

⚠ 注意

■長い下り坂でけん引するときは

レッカー車で4輪とも持ち上げた状態でけん引してください。

レッカー車でけん引しないと、ブレーキが過熱し効きが悪くなるおそれがあります。

■輸送用フックについて

輸送用フックで他車に引っ張り出してもらったり、他車をけん引したりしないでください。装置の変形や車両の損傷などにつながるおそれがあります。

■緊急用フックについて

次のことを必ずお守りください。お守りいただかないと、装置の変形や車両の損傷などにつながるおそれがあります。

- やむを得ない場合以外は使用しないでください。
- 緊急用フックで他車をけん引しないでください。

■Stop & Start システム装着車をけん引するときは

4輪すべてを接地した状態でけん引が必要な場合は、システム保護のため、けん引される前にいったんエンジンスイッチをOFFにしてから、エンジン始動またはエンジンスイッチをイグニッションONモードにしてください。

けん引の前に販売店への連絡が必要な状況

次の場合は、駆動系の故障が考えられるため、レクサス販売店または専門業者へご連絡ください。

- エンジンがかかるが車が動かない
- 異常な音がする

レッカー車でけん引するとき

▶ 前向きにけん引するときは

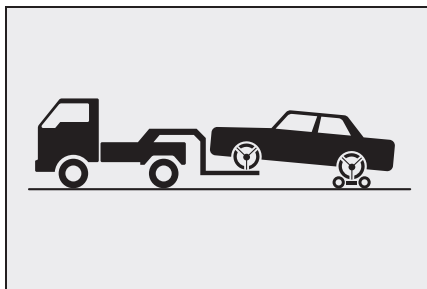

台車を使用して後輪を持ち上げる

▶ うしろ向きにけん引するときは

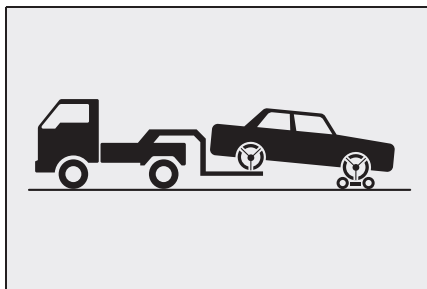

台車を使用して前輪を持ち上げる

⚠ 注意

■レッカー車でけん引するとき

車両の損傷を防ぐために図のようなレッカー車ではけん引しないでください。

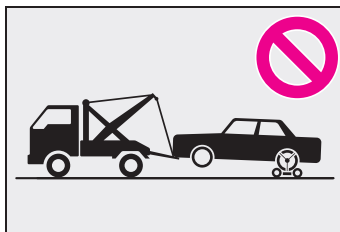

車両運搬車を使用するとき

車両運搬車で輸送するときは、図の場所で固縛する

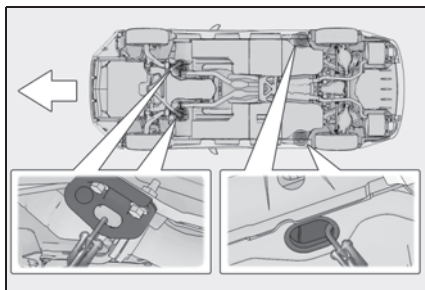

鎖やケーブルなどを使用して車両を固縛する場合は図に黒く示す角度が45°になるように固縛する

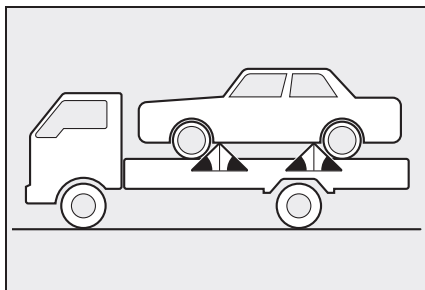

注意

■ 車両運搬車に車を固縛するとき

- ケーブル等を過度に締め付けすぎないでください。車両の損傷につながるおそれがあります。

他車にけん引してもらおうとき

他車にけん引してもらおうときは、けん引フックを取り付ける必要があります。手順に従って取り付けてください。

- 1 トランク内のホイールボルトレンチ、マイナスドライバー、けん引フックを取り出す (→P.335)

- 2 マイナスドライバーを使ってフタをはずす

傷が付くのを防ぐため、マイナスドライバーの先端に布などを巻いて保護してください。

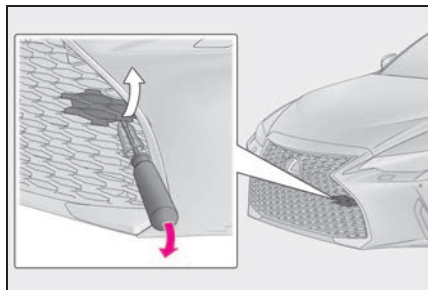

- 3 けん引フックを穴に挿し込んでまわし、軽く締める

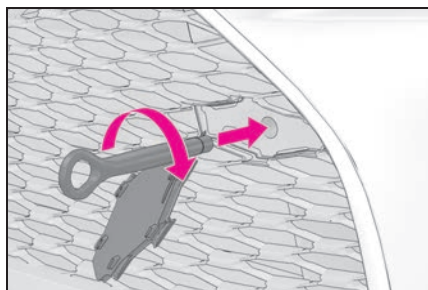

- 4 ホイールボルトレンチや金属の固い棒などを使い確実に取り付ける

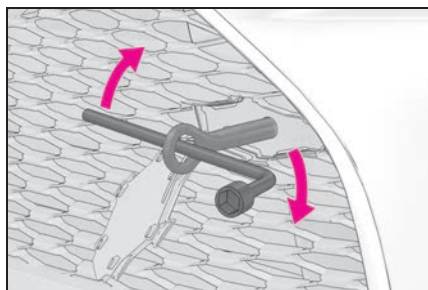

- 5 車体に傷が付かないようにロープをけん引フックにかける

車体に傷が付かないように注意してください。また、前進方向でけん引してください。

さい。

6 ロープの中央に白い布を付ける

布の大きさ：

0.3m 平方 (30cm×30cm) 以上

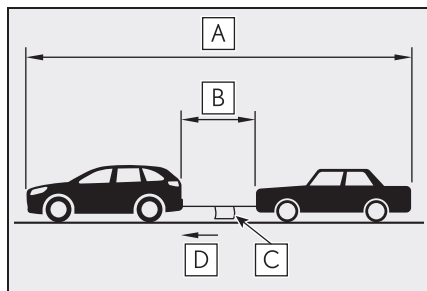

A 25m 以内

B 5m 以内

C 白い布

D けん引方向

7 運転者はけん引される車両に乗り、エンジンを始動する

エンジンが始動しないときは、エンジンスイッチをイグニッション ON モードにしてください。

8 けん引される車両のシフトレバーを N にしてから、パーキングブレーキを解除する

オートモードを OFF にしてください。
(→P.136)

けん引中は、ロープがたるまないよう、減速時なども前の車の速度に合わせてください。

シフトレバーがシフトできないときは：→P.131



知識

■けん引フックの使用目的

けん引フックはけん引してもらうときに使うものであり、他車をけん引するためのものではありません。

■他車にけん引してもらうときに

エンジンが停止しているとブレーキの効きが悪くなったり、ハンドル操作が通常より重くなったりします。

■ホイールボルトレンチについて

トランクに搭載されています。
(→P.335)

■輸送用フックについて

このフックは船舶固縛で車両を輸送するときに固定するためのものです。他車に引っ張り出してもらったり、他車をけん引したりすることはできません。

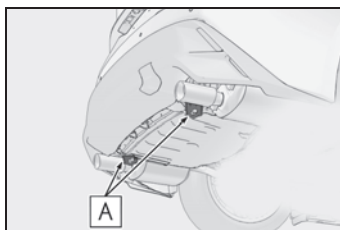

A 輸送用フック

■緊急用フックについて

雪の吹きだまりなどでスタックして走行できなくなったとき、やむを得ず他車に引っ張り出してもらうために使用することができます。他車をけん引することはできません。

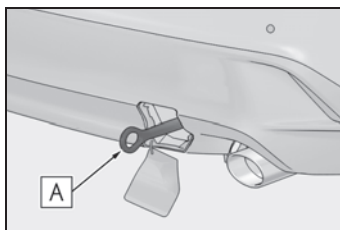

A 緊急用フック

■緊急用フックを取り付けるには

緊急用フックを取り付けるときは、手順に従って取り付けてください。

- 1 トランク内のホイールボルトレンチ、マイナスドライバー、けん引フックを取り出す (→P.335)
- 2 図に示す部分を手で押して隙間を作り、マイナスドライバーを使ってフタをはずす

傷が付くのを防ぐため、マイナスドライバーの先端に布などを巻いて保護してください。

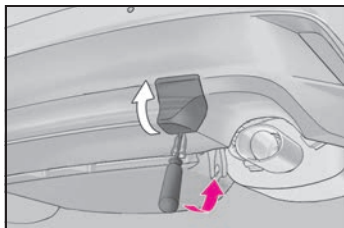

- 3 けん引フックを穴に挿し込んでまわし、軽く締める
- 4 ホイールボルトレンチや金属の固い棒などを使い確実に取り付ける

フューエルポンプシャットオフシステム

エンジン停止時および SRS エアバッグ作動時は、フューエルポンプシャットオフシステムが作動し、燃料供給を停止し、燃料もれを最小限に抑えます。

エンジンを始動するには

システムが作動したあと、エンジンを始動するには、次の手順に従ってください。

- 1 エンジンスイッチをアクセサリモードまたは OFF にする
- 2 エンジンを再始動する

注意

■ エンジンを始動する前に

車両下をよく確認してください。地面に燃料もれを見つけた場合は、燃料システムに損傷があり、修理する必要があります。その場合はエンジンを再始動しないでください。

警告灯がついたときは

警告灯が点灯または点滅したままの場合は、落ち着いて次のように対処してください。なお、点灯・点滅しても、その後消灯すれば異常ではありません。ただし、同じ現象が再度発生した場合は、レクサス販売店で点検を受けてください。

警告灯・警告ブザーへの対応

■ ブレーキ警告灯（警告ブザー）

警告灯	警告内容・対処方法
 (赤色)	<ul style="list-style-type: none"> ●ブレーキ液の不足 ●ブレーキ系統の異常 → ただちに安全な場所に停車し、レクサス販売店へ連絡してください。走行を続けると危険です。

■ ブレーキ警告灯（警告ブザー）

警告灯	警告内容・対処方法
 (黄色)	パーキングブレーキシステムの異常 → ただちにレクサス販売店で点検を受けてください。

■ 高水温警告灯※（警告ブザー）

警告灯	警告内容・対処方法
	エンジン冷却水の高温異常 → ただちに安全な場所に停車し、対処方法（→P.351）に従ってください。

※ マルチインフォメーションディスプレイに表示されます。

■ 充電警告灯※（警告ブザー）

警告灯	警告内容・対処方法
	充電系統の異常 → ただちに安全な場所に停車し、レクサス販売店へ連絡してください。

※ マルチインフォメーションディスプレイに表示されます。

■ 油圧警告灯※（警告ブザー）

警告灯	警告内容・対処方法
	エンジンオイル圧力の異常 → ただちに安全な場所に停車し、レクサス販売店へ連絡してください。

※ マルチインフォメーションディスプレイに表示されます。

■ エンジン警告灯（警告ブザー）

警告灯	警告内容・対処方法
	<ul style="list-style-type: none"> ● エンジンの異常 ● エンジン電子制御システムの異常 ● 電子制御スロットルの異常 ● トランスミッション電子制御システムの異常 → ただちに安全な場所に停車し、レクサス販売店へ連絡してください。

■ SRS エアバッグ/プリテンショナー警告灯（警告ブザー）

警告灯	警告内容・対処方法
	<ul style="list-style-type: none"> ● SRS エアバッグシステムの異常 ● プリテンショナー付きシートベルトシステムの異常 → ただちにレクサス販売店で点検を受けてください。

■ ポップアップフード警告灯（警告ブザー）

警告灯	警告内容・対処方法
	ポップアップフードが作動した → ポップアップフードは、一度作動すると再使用できません。レクサス販売店で交換してください。 ポップアップフードの異常 → ただちにレクサス販売店で点検を受けてください。

■ ABS & ブレーキアシスト警告灯（警告ブザー）



警告灯	警告内容・対処方法
	<ul style="list-style-type: none"> ● ABS の異常 ● ブレーキアシストの異常 → ただちにレクサス販売店で点検を受けてください。

■ ブレーキオーバーライドシステム／ドライブスタートコントロール警告灯 ※（警告ブザー）

警告灯	警告内容・対処方法
	<p>ブザーが鳴った場合：</p> <ul style="list-style-type: none"> ●ブレーキオーバーライドシステムの異常 ●ドライブスタートコントロールの異常 <p>→ ただちにレクサス販売店で点検を受けてください。</p> <ul style="list-style-type: none"> ●アクセルペダルを踏んだ状態でシフト操作が行われたことにより、ドライブスタートコントロールが作動 <p>→ ただちにアクセルペダルを離してください。</p> <ul style="list-style-type: none"> ●パーキングサポートブレーキ（静止物）作動時 <p>→ マルチインフォメーションディスプレイに表示されているメッセージの指示に従ってください。</p> <p>ブザーが鳴らなかった場合：</p> <p>アクセルペダルとブレーキペダルが同時に踏まれたことにより、ブレーキオーバーライドシステムが作動</p> <p>→ アクセルペダルを離し、ブレーキペダルを踏んでください。</p>

※ マルチインフォメーションディスプレイに表示されます。

■ パワーステアリング警告灯（警告ブザー）

警告灯	警告内容・対処方法
 <p>(赤色)</p>  <p>(黄色)</p>	<p>EPS（エレクトリックパワーステアリング）の異常</p> <p>→ ただちにレクサス販売店で点検を受けてください。</p>

■ 燃料残量警告灯

警告灯	警告内容・対処方法
	<p>燃料の残量が約 10L 以下になった</p> <p>→ 燃料を補給する</p>

■ 運転席・助手席シートベルト非着用警告灯（警告ブザー※）

警告灯	警告内容・対処方法
	運転席・助手席シートベルトの非着用 → シートベルトを着用する 助手席乗員がいるときは、助手席乗員もシートベルトを着用してください。

※ 運転席・助手席シートベルト非着用警告ブザー：
 運転席・助手席シートベルト非着用のまま車速が一定以上になると、警告ブザーが一定時間断続的に鳴ります。

■ リヤ席シートベルト非着用警告灯※¹（警告ブザー※²）

警告灯	警告内容・対処方法
	リヤ席シートベルトの非着用 → シートベルトを着用する

※¹センターパネルに表示されます。

※²リヤ席シートベルト非着用警告ブザー：
 リヤ席シートベルト非着用（いずれかのシートベルト脱着により、リヤ席シートベルト非着用警告灯が点灯している状態）のまま車速が一定以上になると、警告ブザーが一定時間断続的に鳴ります。

■ タイヤ空気圧警告灯

警告灯	警告内容・対処方法
	警告灯が約 1 分間点滅したあとに点灯した場合： タイヤ空気圧警報システムの異常 → レクサス販売店で点検を受けてください。 警告灯が点灯した場合： 次のようなタイヤ空気圧の低下を表します。 ●自然要因 ●タイヤのパンク → ただちに安全な場所に停車し、対処方法（→P.322）に従ってください。

■ LTA 表示灯（警告ブザー）

警告灯	警告内容・対処方法
 (橙色)	LTA（レーントレーシングアシスト）の異常 → マルチインフォメーションディスプレイに表示されているメッセージの指示に従ってください。（→P.178）

■ Stop & Start キャンセル表示灯（警告ブザー）

警告灯	警告内容・対処方法
 (点滅)	Stop & Start システムの異常 → ただちにレクサス販売店で点検を受けてください。

■ クリアランスソナー OFF 表示灯（警告ブザー）

警告灯	警告内容・対処方法
 (点滅)	クリアランスソナーの異常 → ただちにレクサス販売店で点検を受けてください。 センサー部の汚れなどによりシステムが一時的に使用できない → マルチインフォメーションディスプレイに表示されているメッセージの指示に従ってください。(→P.213)

■ RCTA OFF 表示灯（警告ブザー）

警告灯	警告内容・対処方法
 (点滅)	RCTA（リヤクロストラフィックアラート）の異常 → ただちにレクサス販売店で点検を受けてください。 レーダーセンサー周辺のリヤバンパー（→P.206）に汚れや付着物がある → マルチインフォメーションディスプレイに表示されているメッセージの指示に従ってください。(→P.219)

■ PKSB OFF 表示灯（警告ブザー）

警告灯	警告内容・対処方法
 (点滅)	ブザーが鳴った場合： PKSB（パーキングサポートブレーキ）の異常 → ただちにレクサス販売店で点検を受けてください。 ブザーが鳴らなかった場合： センサー部の汚れなどによりシステムが一時的に使用できない → マルチインフォメーションディスプレイに表示されているメッセージの指示に従ってください。(→P.227, 324)

■ PCS 警告灯

警告灯	警告内容・対処方法
 (点滅または点灯)	<p>警告ブザーが鳴った場合： プリクラッシュセーフティの異常 → ただちにレクサス販売店で点検を受けてください。</p> <p>警告ブザーが鳴らない場合： プリクラッシュセーフティが一時的、または対処を行うまで作動停止している → マルチインフォメーションディスプレイに表示されているメッセージの指示に従ってください。(→P.158, 325)</p> <p>プリクラッシュセーフティがOFF、またはVSC（ピークルスタビリティコントロール）システムが停止しているときも点灯します。 → P.169</p>

■ スリップ表示灯

警告灯	警告内容・対処方法
	<ul style="list-style-type: none"> ●VSC（ピークルスタビリティコントロール）システムの異常 ●TRC（トラクションコントロール）システムの異常 ●ヒルスタートアシストコントロールシステムの異常 → ただちにレクサス販売店で点検を受けてください。

■ パーキングブレーキ表示灯（警告ブザー）

警告灯	警告内容・対処方法
 (点滅)	<p>パーキングブレーキが完全にかかっていない、または解除されていない可能性があります。 → パーキングブレーキスイッチを再度操作してください。</p> <p>パーキングブレーキが解除されていないときは点灯します。解除後、消灯すれば正常です。</p>

■ ブレーキホールド作動表示灯（警告ブザー）

警告灯	警告内容・対処方法
 (点滅)	<p>ブレーキホールドシステムの異常 → ただちにレクサス販売店で点検を受けてください。</p>



知識

■ 警告ブザーについて

状況によっては、外部の騒音やオーディオの音などにより、ブザー音が聞こえない場合があります。

- シートベルト非着用警告灯の乗員検知センサーの作動について
- 助手席に乗員がいなくても、シートに荷物などを置くと、センサーが重量を検知して警告灯が点滅し、ブザーが鳴ることがあります。
- 助手席に座布団などを敷くと、センサーが乗員を検知せず警告灯が作動しないことがあります。
- パワーステアリング警告灯／警告ブザーについて

バッテリーの充電が不十分な場合、または一時的に電圧が下がった場合に警告灯が点灯し、警告ブザーが鳴ることがあります。

■ タイヤ空気圧警告灯が点灯した場合

タイヤがパンクしていないか確認してください。

パンクしているときは：→P.326, 335

パンクしていないときは：

エンジンスイッチを OFF にしたあとで再度イグニッション ON モードにして、タイヤ空気圧警告灯が点灯しているか点滅しているかを確認してください。

▶ タイヤ空気圧警告灯が約1分間点滅したあとに点灯した場合

タイヤ空気圧警報システムに異常があるおそれがあります。ただちにレクサス販売店で点検を受けてください。

▶ タイヤ空気圧警告灯が点灯した場合

- 1 タイヤが十分に冷えてから空気圧を確認し、適切な値に調整する
- 2 数分たっても警告灯が消灯しない場合は、指定空気圧であることを確認し、タイヤ空気圧警報システムの初期化を行う（→P.290）

■ 自然要因によるタイヤ空気圧警報について

自然な空気もれ、外気温による空気圧の

変化など、自然要因によりタイヤ空気圧警告灯が点灯することがあります。この場合、タイヤ空気圧を適切な値に調整してください。数分後に警告灯が消灯します。

■ 応急用タイヤ★に交換した場合

応急用タイヤには空気圧バルブ／送信機は装備されていません。タイヤがパンクした場合、応急用タイヤに交換しても空気圧警告灯は消灯しません。

★：グレード、オプションなどにより、装備の有無があります。

■ タイヤ空気圧警報システムが正常に働かないおそれがある状況

→P.288

警告

■ ABS 警告灯とブレーキ警告灯が同時に点灯したときは

ただちに安全な場所に停車し、レクサス販売店にご連絡ください。ABS またはブレーキアシストシステムに異常が発生しているだけでなく、強めのブレーキの際に車両が不安定になるおそれがあり、重大な傷害におよぶか、最悪の場合死亡につながるおそれがあります。

■ パワーステアリング警告灯が点灯したときは

黄色に点灯したときは操作力補助が制限され、赤色に点灯したときは操作力補助がなくなるため、ハンドル操作が非常に重くなることがあります。ハンドル操作が通常より重いときは、ハンドルをしっかりと持ち、通常より強く操作してください。

 **警告****■ タイヤ空気圧警告灯が点灯した場合**

次のことを必ずお守りください。
お守りいただかないと、駆動系部品の損傷や不安定な操縦特性により、重大な傷害におよぶか、最悪の場合死亡につながるおそれがあります。

- 周囲の交通状況にあわせ、できるだけ速やかに減速し、80km/h をこえない速度で走行してください。
- ただちにタイヤ空気圧を確認・調整してください。
- タイヤ空気圧を調整したあとも警告灯が点灯する場合はタイヤがパンクしている可能性があります。タイヤを確認し、パンクしている場合は応急用タイヤに交換するか、タイヤパンク応急修理キットで応急修理し、最寄りのレクサス販売店でタイヤを修理してください。
- 急ハンドル・急ブレーキを避けてください。
タイヤの状態が悪化すると、ハンドル操作やブレーキが効かなくなるおそれがあります。

■ タイヤの破裂、突然の空気もれが発生した場合

急激にタイヤ空気圧が低下した場合は、タイヤ空気圧警報システムによる警報ができない場合があります。

- 構造・メーカー・銘柄・トレッドパターンが異なるタイヤを使用しないでください。タイヤ空気圧警報システムが正常に作動しないことがあります。
- タイヤ空気圧警告灯の点灯および点滅は、初期化操作（→P.290）では解除できません。

 **注意****■ タイヤ空気圧警報システムについて**

- 純正ホイール以外を使用した場合、バルブ／送信機から発信する電波の飛び方がかわり、システムが正常に作動しないことがあります。

警告メッセージが表示されたときは

マルチインフォメーションディスプレイには、システムの故障や誤った操作をしたときの警告、メンテナンスが必要であることをお知らせするメッセージが表示されます。メッセージが表示されたときは、メッセージの内容に従って対処してください。処置後に再度メッセージが表示されたときは、レクサス販売店へご連絡ください。また、メッセージと同時に専用警告灯が点灯・点滅する場合があります。その際は、各警告灯が点灯・点滅したときの対処方法（→P.316）に従ってください。

知識

■ 警告メッセージについて

文中の警告メッセージの表示は、使用状況や車両の仕様により実際の表示と異なる場合があります。

■ 警告ブザーについて

メッセージの内容によってブザーが鳴る場合があります。

状況によっては、外部の騒音やオーディオの音などにより、ブザー音が聞こえない場合があります。

■ “エンジンオイル量不足 補充するか、交換してください” が表示されたときは

エンジンオイルが不足しているときにメッセージが表示されます。エンジンオイル量を点検し、オイルを補給してください。

また、傾斜路などに停車したときに表示される場合があります。水平な路面に移

動し、メッセージが表示されるか確認してください。

■ “エンジン停止のためハンドルが重くなります” が表示されたときは

走行中にエンジンが停止したときにメッセージが表示されます。

ハンドル操作が通常より重いときは、ハンドルをしっかりと持ち、通常より強く操作してください。

■ “バッテリー保護のため自動で電源をOffしました” が表示されたときは

自動電源 OFF 機能が作動したときにメッセージが表示されます。次回エンジン始動時にエンジン回転数を少し高めにして約 5 分間その回転数を保持し、バッテリーを充電してください。

■ “ヘッドランプシステム故障 販売店で点検してください” が表示されたときは

次のシステムに異常があるおそれがあります。ただちにレクサス販売店で点検を受けてください。

● LED ヘッドランプ

● ヘッドランプオートレベリングシステム

● オートマチックハイビーム

■ “クルーズコントロール 一時使用不可 取扱書を確認ください” が表示されたときは

レーダークルーズコントロール（全車速追従機能付き）のシステムが一時的、または対処を行うまで使用できません。（要因および対処方法 →P.158）

■ “クルーズコントロール 現在使用できません” が表示されたときは

レーダークルーズコントロール（全車速追従機能付き）のシステムが一時的に使用不可と判断されています。しばらく走行してからレーダークルーズコントロー

ル（全車速追従機能付き）を再度設定してください。

■ 前方カメラの異常を示すメッセージが表示されたとき

メッセージに表示された異常が解消されるまで、以下のシステムは作動しない可能性があります。（→P.158, 316）

- PCS（プリクラッシュセーフティ）
- LTA（レーントレーシングアシスト）
- オートマチックハイビーム
- RSA（ロードサインアシスト）
- レーダークルーズコントロール（全車速追従機能付き）
- 先行車発進告知機能
- ドライバー異常時停車支援システム（LTA 連動型）

■ レーダーの異常を示すメッセージが表示されたときは

メッセージに表示された異常が解消されるまで、以下のシステムは作動しない可能性があります。（→P.158, 316）

- PCS（プリクラッシュセーフティ）
- LTA（レーントレーシングアシスト）
- レーダークルーズコントロール（全車速追従機能付き）
- 先行車発進告知機能
- ドライバー異常時停車支援システム（LTA 連動型）

■ 販売店での点検をうながすメッセージが表示されたときは

警告メッセージで名称が表示されたシステム、または部位などに問題が発生しています。すみやかにレクサス販売店で点検を受けてください。

■ 取扱書の確認をうながすメッセージが表示されたときは

- 次のメッセージが表示されたときは、

対処方法に従ってください。

- ・ “エンジン冷却水高温”（→P.351）
- ・ “AT オイル高温”（→P.130）
- 次のメッセージが表示されたときは、故障している可能性があります。ただちにレクサス販売店で点検を受けてください。
- ・ “スマートエントリー&スタートシステム故障”
- 次のメッセージが表示されたときは、故障している可能性があります。ただちに安全な場所に停車し、レクサス販売店へ連絡してください。走行を続けると危険です。
- ・ “故障のためブレーキ力が低下”
- ・ “充電システム故障”
- ・ “エンジン油圧不足”

注意

- “電力消費が大きいいため一部の空調・ヒータ作動を制限中です” がひんばんに表示されるときは

充電系の異常やバッテリーが劣化している可能性があります。レクサス販売店で点検を受けてください。

パンクしたときは（タイヤパンク応急修理キット装着車）

タイヤパンク応急修理キット装着車には、スペアタイヤ、ジャッキ、ジャッキハンドル、ホイールボルトソケット、ガイドピン、ホイールボルトレンチが搭載されていません。レクサス販売店で購入することができます。

タイヤがパンクしたときは、タイヤパンク応急修理キットで応急修理することができます。釘やネジなどが刺さった程度の軽度なパンクを応急修理できます。（パンク補修液 1 本につき、応急修理できるタイヤは 1 本です）

タイヤパンク応急修理キットで応急修理したタイヤの修理・交換については、レクサス販売店にご相談ください。

⚠ 警告

■ パンクしたままの走行について

タイヤがパンクした状態で走行を続けしないでください。

短い距離の運転でも、タイヤとホイールが修理できないほど損傷したり、思わぬ事故につながるおそれがあり危険です。

応急修理する前に

- 地面が固く平らで安全な場所に移動する
- パーキングブレーキをかける
- シフトレバーを P にする
- エンジン进行停止する

- 非常点滅灯を点滅させる（→P.307）
 - タイヤの損傷程度を確認する
- 釘やネジなどが刺さっている場合のみ、タイヤを応急修理してください。
- ・ タイヤに刺さっている釘やネジなどは抜かないでください。抜いてしまうと穴が大きくなりすぎ、応急修理ができなくなることがあります。
 - ・ パンク補修液がもれないようにするため、パンク箇所が分かっている場合は、パンク箇所が上になるように車両を移動してください。

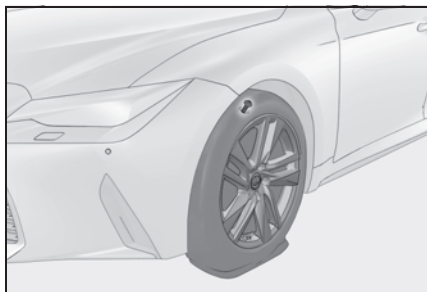

📖 知識

■ 応急修理キットで修理できないパンク

次の場合は、応急修理キットでは応急修理できません。レクサス販売店にご連絡ください。

- タイヤ空気圧が不十分な状態で走行してタイヤが損傷しているとき
- タイヤ側面など、接地面以外に穴や損傷があるとき
- タイヤがホイールから明らかにはずれているとき
- タイヤに 4mm 以上の切り傷や刺し傷があるとき
- ホイールが破損しているとき
- 2 本以上のタイヤがパンクしているとき

- 1本のタイヤに2箇所以上の切り傷や刺し傷があるとき

タイヤパンク応急修理キット・工具の搭載位置

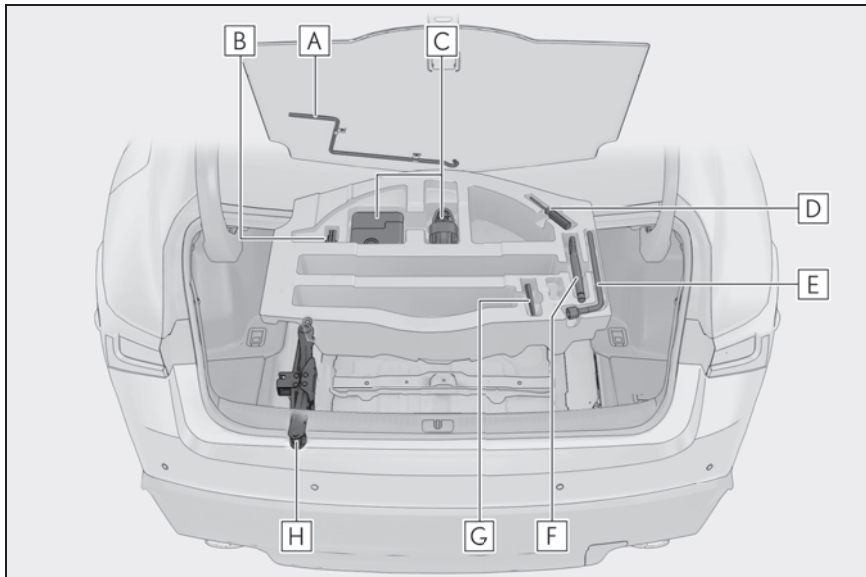

- A** ジャッキハンドル★
- B** ホイールボルトソケット★
- C** タイヤパンク応急修理キット
- D** ドライバー
- E** ホイールボルトレンチ★
- F** けん引フック
- G** ガイドピン★
- H** ジャッキ★※

★：グレード、オプションなどにより、装備の有無があります。

※ ジャッキの使い方（→P.338）

タイヤパンク応急修理キットの内容／各部の名称

▶ ボトル

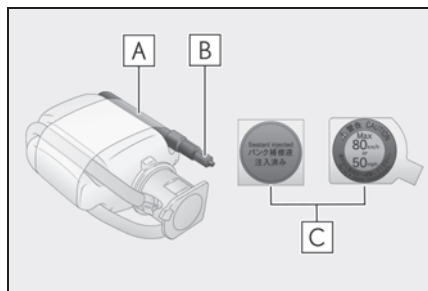

- A** ホース
- B** 空気逃がしキャップ
- C** ラベル

▶ コンプレッサー

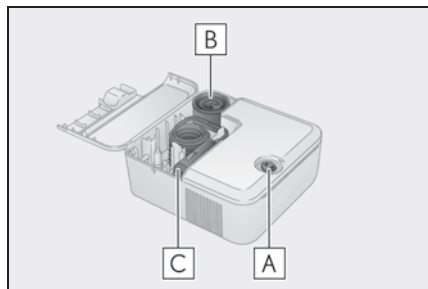

- A** 電源スイッチ
- B** 空気圧計
- C** 電源プラグ



知識

■ 応急修理キットについて

- パンク補修液には有効期限があります。有効期限はボトルに表示されています。有効期限が切れる前に交換してください。交換については、レクサス販売店にご相談ください。
- 応急修理キットのパンク補修液は、1本

のタイヤを一度だけ応急修理できます。使用したパンク補修液の交換は、レクサス販売店にご相談ください。

- 外気温度が -30°C ～ 60°C のときに使用できます。
- 応急修理キット搭載車両の装着タイヤ専用です。指定タイヤサイズ以外のタイヤや、他の用途には使用しないでください。
- パンク補修液が衣服に付着すると、シミになる場合があります。
- パンク補修液がホイールやボデーに付着した場合、放置すると取れなくなるおそれがあります。ぬれた布などですみやかにふき取ってください。
- 応急修理キット作動中は、大きな音がしますが故障ではありません。

■ 応急修理キットの点検について

パンク補修液の有効期限の確認は定期的に行ってください。

有効期限はボトルに表示されています。有効期限が切れたパンク補修液は使用しないでください。応急修理キットによる修理が正常にできない場合があります。

⚠ 警告

■ 応急修理キットについて

- 応急修理キットは指定の位置に収納してください。急ブレーキ時などに応急修理キットが飛び出したりして破損したり、思わぬ事故につながるおそれがあり危険です。
- 応急修理キットはおお客様の車専用です。他の車には使わないでください。他の車に使うと思わぬ事故につながるおそれがあり危険です。

警告

● 指定タイヤサイズ以外のタイヤや他の用途には使用しないでください。応急修理が完全に行われないおそれがあります。

パンク補修液について

● 誤って飲み込むと健康に害があります。その場合はできるだけたくさん水を飲み、ただちに医師の診察を受けてください。

● もし目に入ったり、皮膚に付着したりした場合には、水でよく洗い流してください。それでも異常を感じたときは、医師の診察を受けてください。

タイヤパンク応急修理キットの取り出し方

- 1 ラゲージマットを取りはずす
(→P.267)
- 2 応急修理キットを取り出す

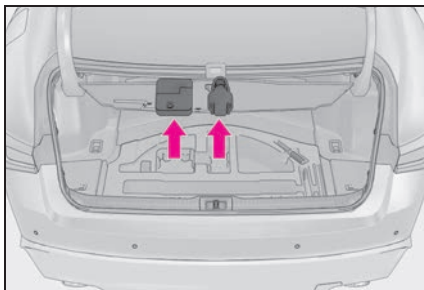
**応急修理をするには**

- 1 応急修理キットを取り出す

- 2 パンクしたタイヤのバルブから、バルブキャップを取りはずす

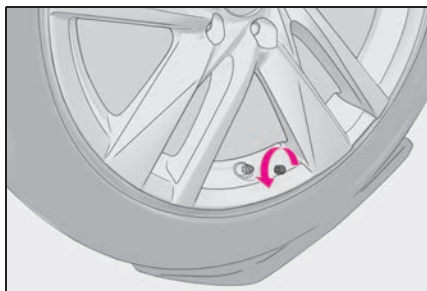

- 3 ボトルの保護フィルムをはがし、ホースをのばす

ボトルのホースから空気逃がしキャップを取りはずす

ボトルに同封されているパンク補修液注入済ラベルは指定の位置へ貼り付けます。(手順9へ)

空気逃がしキャップは再度使用するため、なくさないように保管してください。

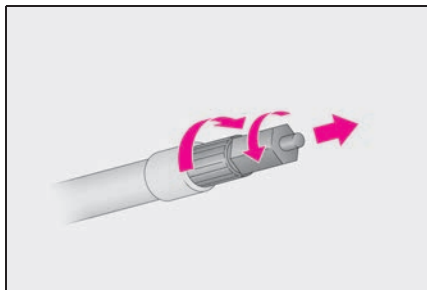

- 4 ボトルのホースをパンクしたタイヤのバルブに接続する

ホース先端を時計まわりにまわしてしっ

かりと最後までねじ込む。

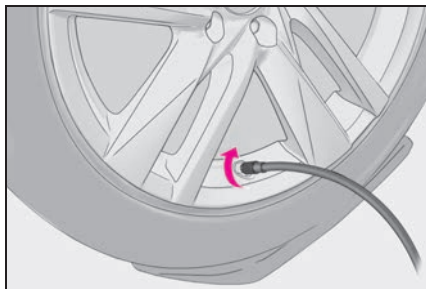

- 5 コンプレッサーのスイッチが OFF であることを確認する

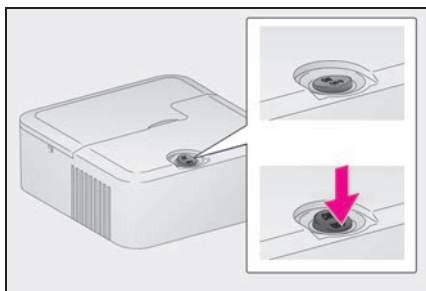

- 6 フタを開けてコンプレッサーの電源プラグをはずす

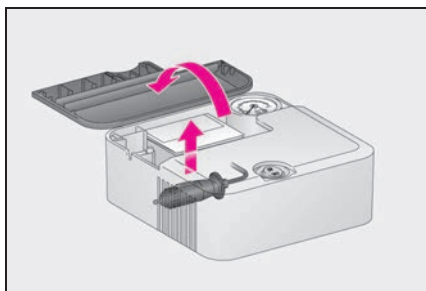

- 7 コンプレッサーの電源プラグをアクセサリースOCKETに挿し込む (→P.270)

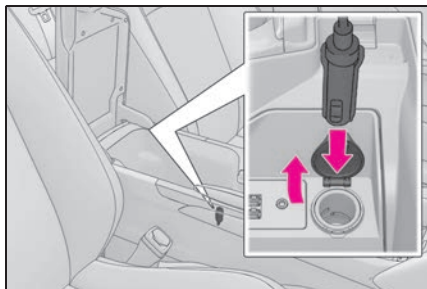

- 8 速度制限ラベルをはがす



- 9 付属のラベル 2 枚を図のようにそれぞれ貼り付ける

ホイールの汚れや水分を十分にふき取ってからラベルを貼り付けてください。ラベルを貼り付けることができない場合は、レクサス販売店にてタイヤを修理・交換するときにパンク補修液注入済であるこ

とを必ずお伝えください。

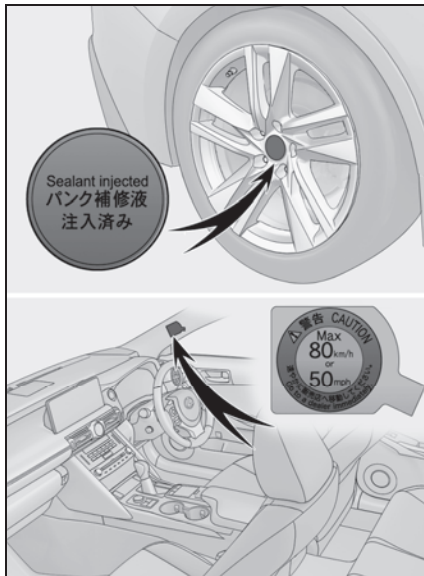

10 ボトルをコンプレッサーに接続する

ボトルをまっすぐコンプレッサーに挿入・接続し、ボトルの突起がケースの溝にしっかり合っているか確認してくださ

い。

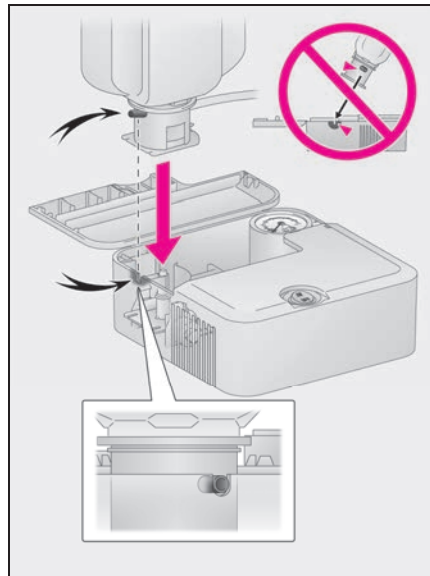

11 タイヤの指定空気圧を確認する
運転席側の空気圧ラベルで確認することができます。(→P.362)



12 エンジンを始動する (→P.126)

- 13** コンプレッサーのスイッチを ON にし、パンク補修液と空気を充填する

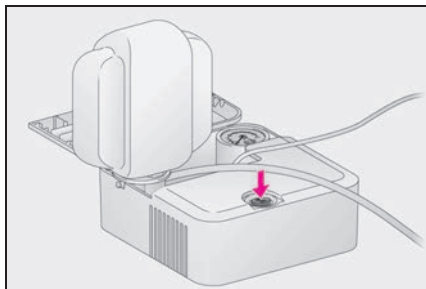

- 14** 空気圧が指定空気圧になるまで空気を充填する

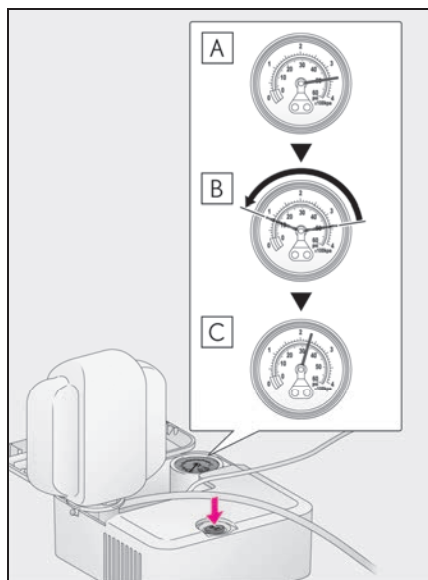

- A** スイッチ ON 直後は、パンク補修液を注入するため、一時的に空気圧計が上昇する
- B** 1分程度（低温の場合は5分程度）で実際の空気圧表示になる
- C** 指定空気圧になるまで充填する

空気圧は、コンプレッサーのスイッチを OFF にして確認してください。空気の入

れすぎに注意して、指定空気圧になるまで充填・確認をくり返してください。

35分以上充填しても指定空気圧にならない場合は、応急修理できません。レクサス販売店にご連絡ください。

空気を入れすぎたときは、指定空気圧になるまで空気を抜いてください。

(→P.333, 362)

- 15** コンプレッサーのスイッチが OFF であることを確認した上で、アクセサリースOCKETから電源プラグを抜く

バルブからボトルのホースを取りはずす
ホースを取りはずすときにパンク補修液がもれる可能性があります。

- 16** バルブキャップを応急修理したタイヤのバルブに取り付ける

- 17** ボトルのホース先端に空気逃がしキャップを取り付ける

空気逃がしキャップを取り付けないとパンク補修液がもれ、お車が汚れる可能性があります。

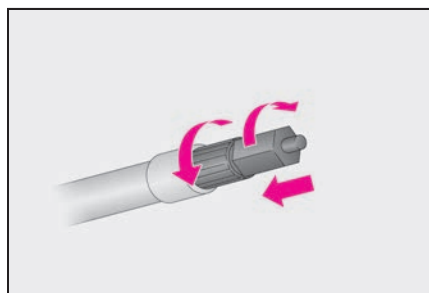

- 18** いったん、ボトルとコンプレッサーを接続したままトランクに収納する

- 19** タイヤ内のパンク補修液を均等に広げるために、ただちに約5km、安全に走行する（速度80km/h以下）

20 走行後、ボトルのホースから空気逃がしキャップを取りはずし、再度応急修理キットを接続する

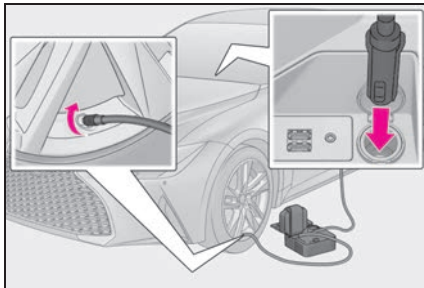

21 コンプレッサーのスイッチを約 5 秒間 ON にし、OFF にしてから空気圧を確認する

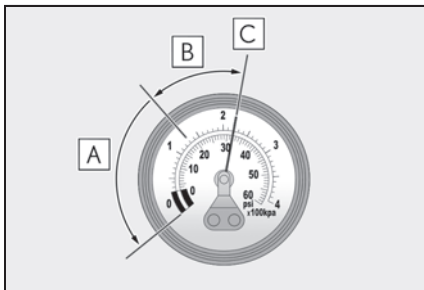

A 空気圧が 130kPa (1.3kg/cm²) 未満の場合：応急修理できません。レクサス販売店にご連絡ください。

B 空気圧が 130kPa (1.3kg/cm²) 以上、指定空気圧未満の場合：手順 22 へ

C 空気圧が指定空気圧 (→P.362) の場合：手順 23 へ

22 コンプレッサーのスイッチを ON にして指定空気圧まで空気を充填し、再度、約 5km 走行後にあらためて手順 20 から実施する

23 ボトルのホース先端に空気逃がしキャップを取り付ける

空気逃がしキャップを取り付けないとパンク補修液がもれ、お車が汚れる可能性があります。

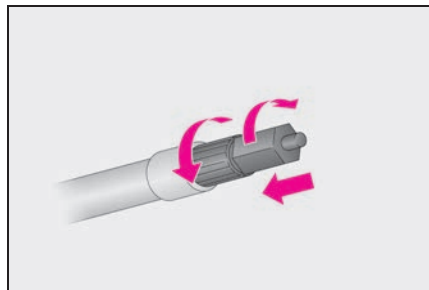

24 ボトルとコンプレッサーを接続したままトランクに収納する

25 急ブレーキ、急加速、急ハンドルを避け、慎重に 80km/h 以下で運転してレクサス販売店へ行きま

す
タイヤの修理・交換についてはレクサス販売店にご相談ください。

知識

■ 応急 (パンク) 修理キットを使用したとき

● 空気圧が正確に計測できなくなることがあります。できるだけ早くレクサス販売店で点検を受け、空気圧バルブ/送信機を交換してください。

● タイヤの指定空気圧に達していても、タイヤ空気圧警告灯が点灯する可能性があります。

■ 空気を入れすぎてしまったとき

1 タイヤからホースを取りはずす

- 2 ホース先端に空気逃がしキャップを取り付け、キャップの突起部をタイヤのバルブに押しあてて空気を抜く

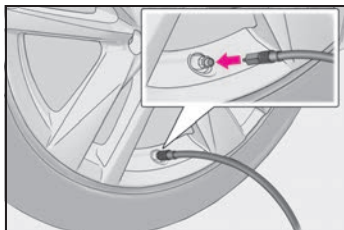

- 3 ホースから空気逃がしキャップを取りはずし、ホースを再接続する
- 4 応急修理キットのスイッチを ON にして数秒間経過後、スイッチを OFF にして空気圧計を確認する

指定空気圧より低いときは、再度、応急修理キットのスイッチを ON にし、指定空気圧になるまで空気を充填してください。

警告

■パンクしたタイヤを応急修理するとき

- 車両を安全で平坦な場所に停止させてください。
- 走行直後、ホイールやブレーキまわりなどにはふれないでください。走行直後のホイールやブレーキまわりは高温になっている可能性があるため手や足などがふれると、やけどをするおそれがあります。
- タイヤを車両に取り付けた状態で、バルブとホースをしっかりと接続してください。
- 接続が不十分な場合、空気がもれたり、パンク補修液が飛散したりするおそれがあります。
- 充填中にホースがはずれると、圧力でホースが急に動くおそれがあります。

● 充填後、ホースを取りはずすときや空気を抜くときにパンク補修液が飛散する場合があります。

● 作業手順に従って応急修理を行ってください。手順どおりに行わないとパンク補修液が噴出する場合があります。

● 破裂の危険があるので、応急修理キットの作動中は補修中のタイヤから離れてください。タイヤに亀裂や変形が発生している場合、ただちにキットのスイッチを OFF にし、修理を中止してください。

● 応急修理キットは、長時間作動させると過熱する可能性があります。10分以上連続で作動させないでください。

● 応急修理キットの作動中は、部分的に熱くなります。使用中、または使用後の取り扱いには注意してください。

● 速度制限シールは指定位置以外に貼らないでください。ハンドルのパッド部分などの SRS エアバッグ展開部に貼ると、SRS エアバッグが正常に作動しなくなるおそれがあります。

■補修液を均等に広げるための運転について

● 低速で慎重に運転してください。特にカーブや旋回時には注意してください。

● 車がまっすぐ走行しなかったり、ハンドルをとられたりする場合は、停車し、次のことを確認してください。

・ タイヤを確認してください。タイヤがホイールからはずれている可能性があります。

警告

- ・ 空気圧を確認してください。
130kPa (1.3kg/cm²) 未満の場合は、タイヤが大きなダメージを受けている可能性があります。

注意**■ 応急修理をするとき**

- タイヤに刺さった釘やネジを取り除かずに応急修理を行ってください。取り除いてしまうと、応急修理キットでは応急修理ができなくなる場合があります。
- 応急修理キットに防水機能はありません。降雨時などは、水がかからないようにして使用してください。
- 砂地などの砂ほこりの多い場所に直接置いて使用しないでください。砂ほこりなどを吸い込むと、故障の原因になります。
- 応急修理キットは倒れた状態では正常に作動しません。必ず立ててご使用ください。

■ 応急修理キットについて

- 応急修理キットは DC12V 専用です。他の電源での使用はできません。
- 応急修理キットにガソリンがかかると、劣化するおそれがあります。ガソリンがかからないようにしてください。
- 応急修理キットは指定の位置に収納し、お子さまが誤って手をふれないようご注意ください。
- 分解・改造などは絶対にしないでください。また、圧力計などに衝撃を与えないでください。故障の原因になります。

パンクしたときは（応急用タイヤ装着車）

パンクしたタイヤを、備え付けの応急用タイヤと交換してください。（タイヤについての詳しい説明は P.285 を参照してください）

警告**■ タイヤがパンクしたときは**

パンクしたまま走行しないでください。短い距離でも、タイヤとホイールが修理できないほど損傷したり、思わぬ事故につながるおそれがあり危険です。

ジャッキで車体を持ち上げる前に

- 地面が固く平らで安全な場所に移動する
- パーキングブレーキをかける
- シフトレバーを P にする
- エンジンを停止する
- 非常点滅灯を点滅させる（→P.307）

工具とジャッキの位置

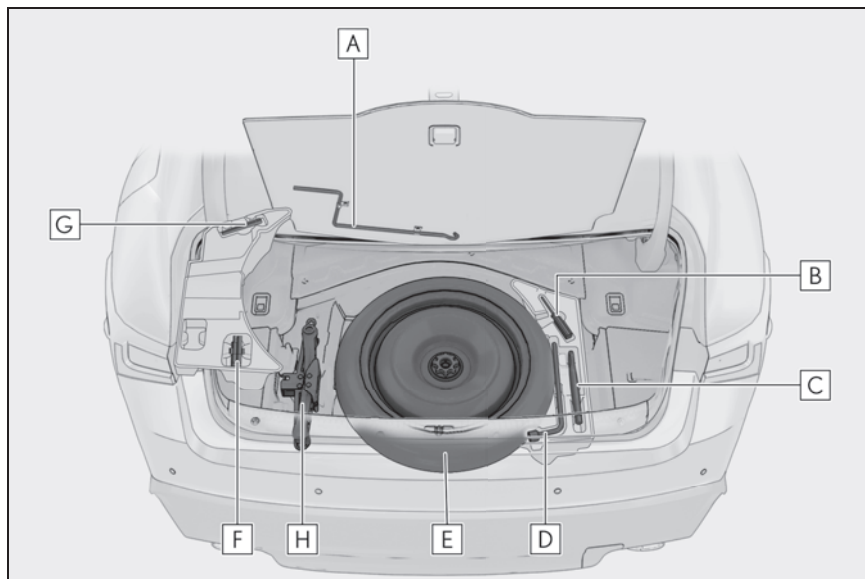

- A** ジャッキハンドル
- B** ドライバー
- C** けん引フック
- D** ホイールボルトレンチ
- E** 応急用タイヤ
- F** ホイールボルトソケット
- G** ガイドピン
- H** ジャッキ

⚠ 警告

■ ジャッキの使用について

次のことをお守りください。
ジャッキの取り扱いを誤ると、車が落下して重大な傷害におよぶか、最悪の場合死亡につながるおそれがあります。

- ジャッキはタイヤ交換・タイヤチェーン取り付け・取りはずし以外の目的で使用しない

- 他の車のジャッキをお客様の車に使用しない
- ジャッキはジャッキセット位置に正しくかける
- ジャッキで支えられている車の下に体を入れない
- 車がジャッキで支えられている状態で、エンジンを始動したり車を走らせない

警告

- 車内に人を乗せたまま車を持ち上げない
- 車を持ち上げるときは、ジャッキの上または下にもものを置かない
- 車を持ち上げるときは、タイヤ交換できる高さ以上に上げない
- 車の下にもぐり込んで作業する場合は、ジャッキスタンドを使用する
- 車を下げるときは、周囲に人がいないことを確認し、人がいるときは声をかけてから下げる

ジャッキの取り出し方

- 1 ラゲージマットを取りはずす
- 2 ジャッキハンドルをラゲージマットの裏から取りはずす

スペーサーを取り出す

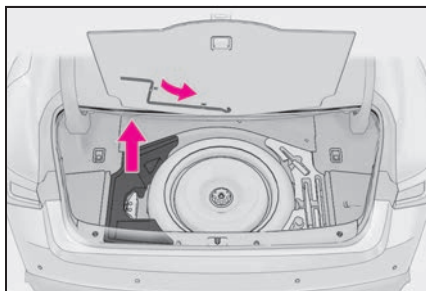

- 3 ジャッキをゆるめて取りはずす

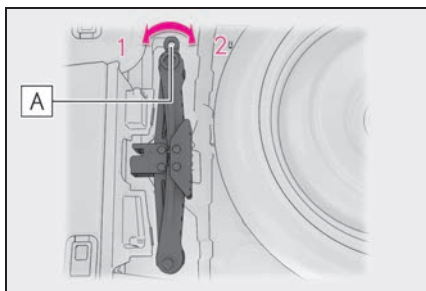

- 1 締まる

2 ゆるむ

ジャッキの締め付けが固く、ゆるめることができないときは、ジャッキの[A]部の穴に車載のドライバーなどを挿入してゆるめてください。

ジャッキを収納するときは、ジャッキを締めてトレイへ押し付けてください。

応急用タイヤの取り出し方

- 1 ラゲージマットを取りはずす
- 2 スペーサーとツールボックスを取りはずす

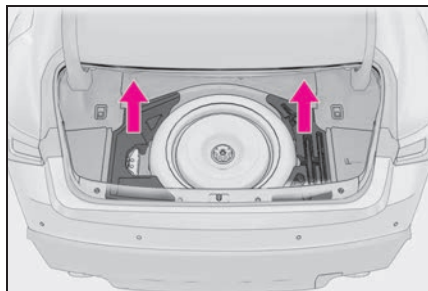

- 3 留め具をはずし、応急用タイヤを取り出す

応急用タイヤの留め具が固くてまわらないときは、車載のホイールボルトレンチを使用してください。(タイヤを固定するときは、留め具を手で取り付けてください。レンチなどの工具は使用しないでください)

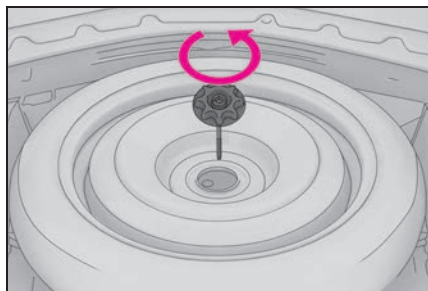

警告

■ 応急用タイヤを収納するとき

ボデーと応急用タイヤとのあいだに、指などを挟まないように注意してください。

パンクしたタイヤの交換

1 輪止め※をする

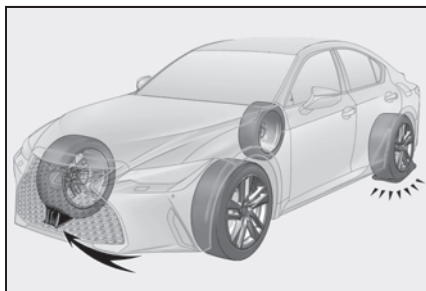

パンクしたタイヤ	輪止めの位置
左側前輪	右側後輪うしろ
右側前輪	左側後輪うしろ
左側後輪	右側前輪前
右側後輪	左側前輪前

※ 輪止めは、レクサス販売店で購入することができます。

2 ホイールボルトレンチを使用し、すべてのホイールボルトを少し(約1回転)ゆるめる

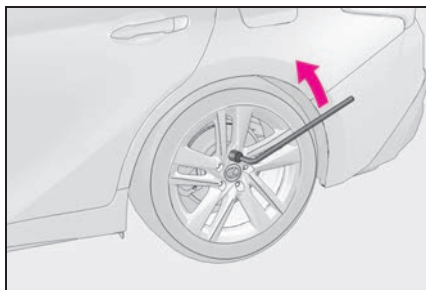

3 ジャッキの[A]部を手でまわして、ジャッキ溝をジャッキセット位置にしっかりかける

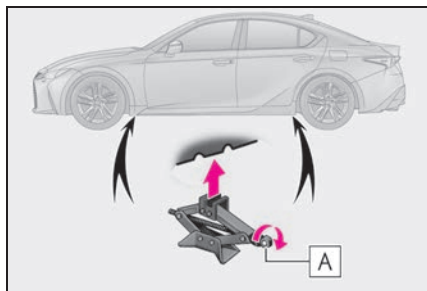

4 タイヤが地面から少し離れるまで、車体を上げる

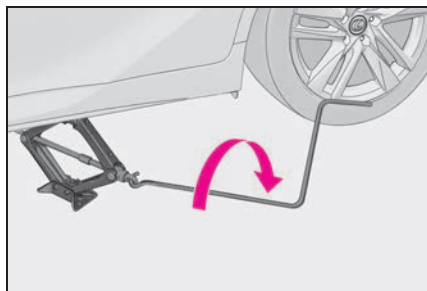

5 最上部にあるホイールボルト1本を取りはずし、ガイドピン[A]を手で締め付ける

時計回りに回らなくなるまで締め付けます

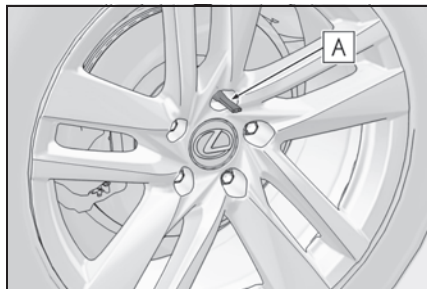

6 残りのホイールボルトをすべて取りはずし、タイヤを取りはずす

タイヤを直接地面に置くときは、ホイールの意匠面に傷が付かないよう意匠面を上にします。

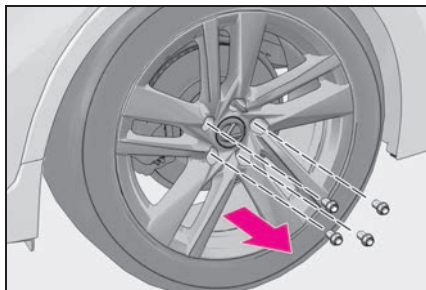

警告

■ タイヤ交換について

走行直後、ディスクホイールやブレーキまわりなどにはふれないでください。走行直後のディスクホイールやブレーキまわりは高温になっているためタイヤ交換などで手や足などがふれると、やけどをするおそれがあります。

応急用タイヤの取り付け

- 1 ホイール接触面とホイールボルトの汚れをふき取る

汚れていると、走行中にホイールボルトがゆるみ、タイヤがはずれるおそれがあります。

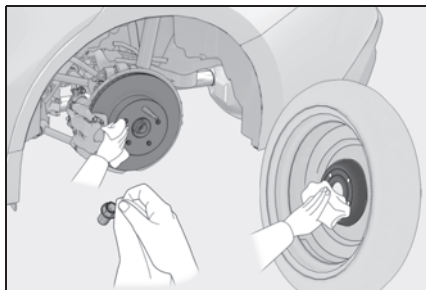

- 2 ホイールの穴にガイドピンを通し、応急用タイヤを取り付ける
応急用タイヤのホイールが接触面にあた

るまで、しっかり取り付けてください。

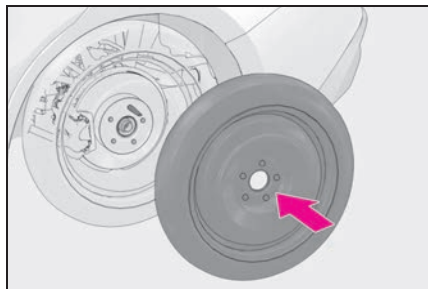

- 3 手または、ホイールボルトソケット **A** を使用し、ホイールボルトを軽く締め付ける

応急用タイヤを手で押さえ、落下させないようにしてください。

ホイールボルトソケットは手による仮締め以外に使用しないでください。

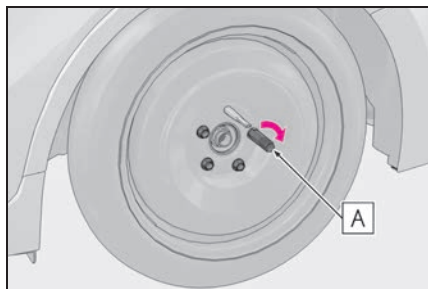

- 4 ガイドピンを取り外し、ホイールボルトを手順 3 同様に軽く締め付ける

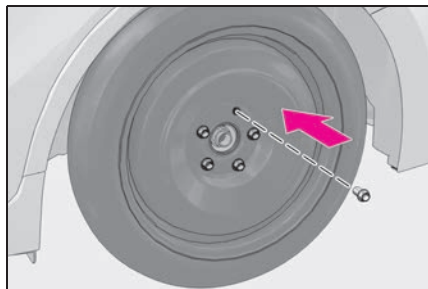

5 車体を下げる

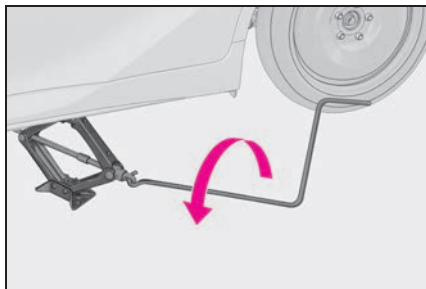

- 6 ホイールボルトレンチを使用し、
図の番号順でホイールボルトを
2、3度しっかり締め付ける

締め付けトルク：

140N・m (1428kgf・cm)

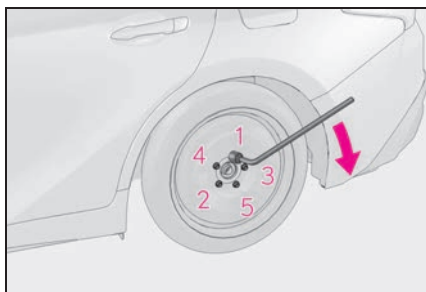

- 7 すべての工具・ジャッキ・パンク
したタイヤを収納する

知識

■ 応急用タイヤについて

- タイヤの側面に TEMPORARY USE ONLY と書かれています。
- 応急用にもみ使用してください。
- 空気圧を必ず点検してください。
(→P.362)

■ 応急用タイヤを使用するとき

応急用タイヤにはタイヤ空気圧バルブ送信機が装着されていません。指定の通常タイヤに交換し、正しい空気圧に調整するまではタイヤ空気圧警告灯は消灯しま

せん。

■ 応急用タイヤを装着しているとき

標準タイヤ装着時にくらべ車高が低くなっています。

■ 雪道・凍結路で後輪がパンクしたとき (前後のタイヤサイズが異なる車両を除く)

- 1 前輪を応急用タイヤに交換する
- 2 パンクした後輪をはずした前輪に交換する
- 3 タイヤチェーンを後輪に装着する

警告

■ 応急用タイヤを取り付けるときは

次のことをお守りいただかないとホイールボルトがゆるみ、ホイールがはずれ落ち、重大な傷害におよぶか、最悪の場合死亡につながるおそれがあります。

- ホイールとホイールボルトの接触面は、嵌合するように設計されています。工場出荷時に装着されたホイールを使用する場合は、専用のレクサス純正ホイールボルトを使用してください。なおレクサス純正品であっても、他車種および異なる年式・型式のホイールボルトは使用しないでください。また、工場出荷時に装着されたホイールボルトがすべてのホイールに適合するわけではありません。工場出荷時に装着されたホイール以外を取り付けるときは、ホイールの購入先にお問い合わせください。

警告

- ホイールボルトとホイールの球面座部 **A** にオイルやグリースを塗らないでください。

ホイールボルトを締めるときに必要以上に締め付けられ、ホイールボルトやホイールハブのめねじ **B** が破損したり、ディスクホイールが損傷するおそれがあります。

ホイールボルトを取り付けるときに、オイルやグリースが付いている場合はふき取ってください。

▶ スチールホイール

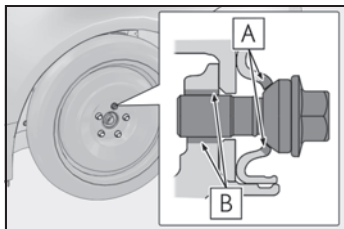

▶ アルミホイール

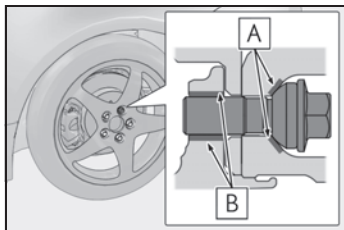

- タイヤを交換したあとは、速やかに締め付けトルクを確認してください。
- ホイールボルトのねじ部やホイールハブのめねじ、ホイールのボルト穴につぶれ、亀裂や錆びなどの異常がある場合は、レクサス販売店で点検を受けてください。

■ ホイールボルトを締め付けるときは

ホイールボルトは過度に締め付けすぎないでください。ホイールボルトやホイールハブが破損したり、ディスクホイールが損傷する恐れがあります。

■ ガイドピンについて

タイヤを交換するときは、ガイドピンを使用してください。

また、ガイドピンは樹脂製のため **A** 部以外にホイールを載せたり、大きな負荷をかけると破損するおそれがあります。

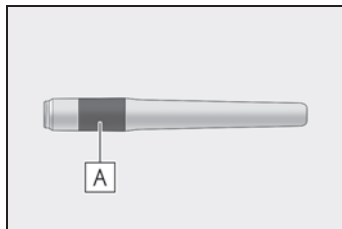

■ 応急用タイヤを使用するとき

- お客様の車専用になっているため、他の車には使用しないでください。
- 同時に2つ以上の応急用タイヤを使用しないでください。
- できるだけ早く通常のタイヤと交換してください。
- 急加速・急ハンドル・急ブレーキやシフト操作による急激なエンジンブレーキの使用は避けてください。

■ 応急用タイヤを装着しているとき

正確な車両速度が検出できない場合があります。次のシステムが正常に作動しなくなるおそれがあります。

- ・ ABS
- ・ ブレーキアシスト
- ・ VSC
- ・ LTA (レーントレーシングアシスト)

 警告

- ・ NAVI・AI-AVS★
 - ・ レーダークルーズコントロール（全車速追従機能付き）
 - ・ TRC
 - ・ VDIM
 - ・ PCS（プリクラッシュセーフティ）
 - ・ GPS ボイスナビゲーション
 - ・ タイヤ空気圧警報システム
 - ・ EPS
 - ・ バックガイドモニター★
 - ・ パノラミックビューモニター★
 - ・ クリアランスソナー
 - ・ PKSB（パーキングサポートブレーキ）
 - ・ BSM（ブラインドスポットモニター）
- ★：グレード、オプションなどにより、装備の有無があります。

■ 応急用タイヤ使用時の速度制限

応急用タイヤを装着しているときは、80km/h以上の速度で走行しないでください。

応急用タイヤは、高速走行に適していないため、思わぬ事故につながるおそれがあります。

 注意**■ 応急用タイヤ装着中の注意**

応急用タイヤ装着中は、標準タイヤ装着時に比べ車高が変化します。段差を乗り越えるときは注意してください。

■ タイヤチェーンの装着について

応急用タイヤには、タイヤチェーンを装着しないでください。
タイヤチェーンが車体にあたり、車を損傷したり走行に悪影響をおよぼしたりするおそれがあります。

■ タイヤ・ホイール・バルブ/送信機・バルブキャップの修理・交換

→P.289

エンジンがかからないときは

正しいエンジンのかけ方（→P.126）に従っても、エンジンがかからないときは、次の状況の中であてはまるものを確認し、適切に対処してください。

スターターは正常にまわっているのにエンジンがかからない場合

次の原因が考えられます。

- 燃料が入っていない可能性があります。給油してください。
- 燃料を吸い込みすぎている可能性があります。再度、正しい手順（→P.126）に従って、エンジンをかけてください。
- エンジンイモビライザーシステムに異常がある可能性があります。（→P.53）

スターターがゆっくりまわる／室内灯・ヘッドランプが暗い／ホーンの音が小さい、または鳴らない場合

次の原因が考えられます。

- バッテリーあがりの可能性があります。（→P.347）
- バッテリーのターミナルがゆるんでいる可能性があります。（→P.282）

スターターがまわらない場合

電子キーの電池切れやヒューズ切れなど、電気系統異常の可能性があります。異常の種類によっては、エンジンを一時的な処置でかけることができます。（→P.343）

スターターがまわらない／室内灯・ヘッドランプが点灯しない／ホーンが鳴らない場合

次の原因が考えられます。

- バッテリーのターミナルがはずれている可能性があります。（→P.282）
- バッテリーあがりの可能性があります。（→P.347）
- ステアリングロックシステムに異常がある可能性があります。

対処の方法がわからないとき、あるいは対処をしてもエンジンがかからないときは、レクサス販売店にご連絡ください。

緊急時の始動について

通常エンジン始動操作でエンジンが始動しないときは、次の手順でエンジンが始動する場合があります。緊急時以外は、この方法で始動させないでください。

- 1 パーキングブレーキがかかっていることを確認するため、パーキングブレーキスイッチを押す（→P.135）

メーター内のパーキングブレーキ表示灯が点灯します。

- 2 シフトレバーがPの位置にあることを確認する

- 3 エンジンスイッチをアクセサリモードにする
- 4 ブレーキペダルをしっかりと踏んでエンジンスイッチを約 15 秒以上押し続ける

上記の方法でエンジンが始動しても、システムの故障が考えられます。ただちにレクサス販売店で点検を受けてください。

キーをなくしたときは

キーナンバープレートに打刻されたキーナンバーと残りのメカニカルキーから、レクサス販売店でレクサス純正品の新しいメカニカルキーを作ることができます。

キーナンバープレートは車の中以外の安全な場所（財布の中など）に保管してください。

注意

■ 電子キーを紛失したとき

電子キーを紛失した状態で放置すると、盗難の危険性が極めて高くなります。車両に付属している残りの電子キーとカードキーをすべてお持ちの上、ただちにレクサス販売店にご相談ください。

給油扉が開かないときは

ドアが解錠されている状態で給油扉の車両後端の中央部分を押ししても給油扉が開かないときは、次の手順で給油扉を開けることができます。

給油扉を開くには

トランク内のカバーを取りはずし、レバーを引きます。

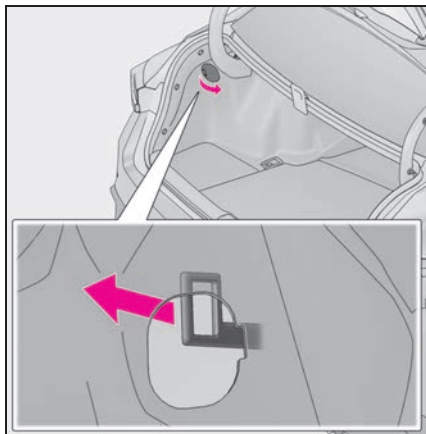

電子キーが正常に働かないときは

電子キーと車両間の通信がさまたげられたり (→P.95)、電子キーの電池が切れたときは、スマートエントリー&スタートシステムとワイヤレスリモコンが使用できなくなります。このような場合、次の手順でドアやトランクを開けたり、エンジンを始動したりすることができます。

知識

- 電子キーが正常に働かないときは
- 車両カスタマイズ機能でスマートエントリー&スタートシステムの設定を確認し、非作動になっている場合には、作動可能に設定変更してください。
- 電子キーが節電モードに設定されていないことを確認してください。設定されている場合は解除してください。(→P.95)

⚠ 注意

- スマートエントリー&スタートシステムの故障などで販売店に車両を持っていくとき

車両に付属しているすべての電子キー(カードキーを含む)をお持ちください。

ドアの施錠・解錠、トランクの解錠

■ ドア

メカニカルキー (→P.84) を使って次の操作ができます。

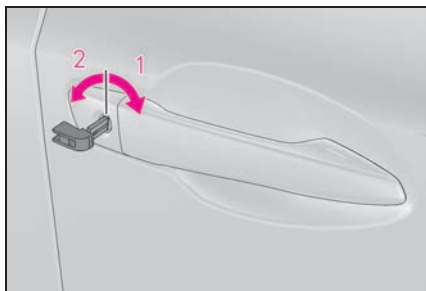

- 1 全ドア施錠
- 2 全ドア解錠

■ トランク

メカニカルキーを時計まわりにまわして開ける (→P.55)

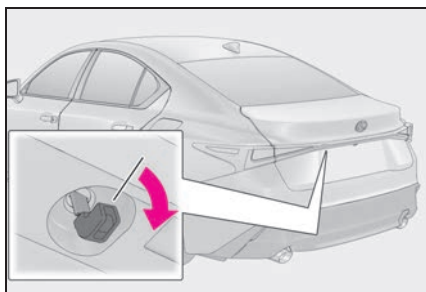

知識

■ キー連動機能

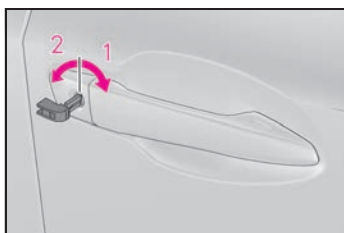

- 1 ドアガラスとムーンルーフ★が開く (まわし続ける) ※
- 2 ドアガラスとムーンルーフ★が閉まる (まわし続ける) ※

★: グレード、オプションなどにより、装備の有無があります。

※ レクサス販売店ででの設定変更が必要です。

⚠ 警告

■ メカニカルキーを使ってドアガラスやムーンルーフを操作するとき

ドアガラスやムーンルーフに人が挟まれるおそれがないことを確認してから操作してください。またお子さまには、メカニカルキーによる操作をさせないでください。お子さまや他の人がドアガラスやムーンルーフに挟まれたり巻き込まれたりするおそれがあります。

エンジン始動の方法

- 1 シフトレバーがPの状態ブレーキペダルを踏む
- 2 電子キーのレクサスエンブレム面で、エンジンスイッチにふれる

電子キーを認識するとブザーが鳴り、イグニッション ON モードへ切りかわります。

車両カスタマイズ機能でスマートエントリー&スタートシステムの設定が非作動になっているときは、アクセサリモードへ切りかわります。

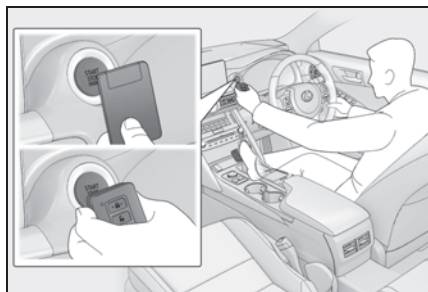

- 3 ブレーキペダルをしっかりと踏み込んで、マルチインフォメーションディスプレイにが表示されていることを確認する

4 エンジンスイッチを押す

処置をしても作動しないときは、レクサス販売店にご連絡ください。



知識

■ エンジンの停止方法

通常のエンジンの停止方法と同様に、シフトレバーをPにしてエンジンスイッチを押します。

■ 電池交換について

ここで説明しているエンジンの始動方法は一時的な処置です。電池が切れたときは、ただちに電池の交換をおすすめします。(→P.295)

■ オートアラームについて

メカニカルキーで施錠した場合、オートアラームが設定されません。なお、オートアラーム設定中にメカニカルキーで解錠すると、警報が鳴りますのでご注意ください。(→P.54)

■ モードの切りかえ

エンジン始動方法の手順3で、ブレーキペダルから足を離してエンジンスイッチを押すと、エンジンが始動せず、スイッチを押すごとにモードが切りかわります。(→P.128)

バッテリーがあがったときは

バッテリーがあがった場合、次の手順でエンジンを始動することができます。

エンジンを再始動するには

ブースターケーブルと12Vのバッテリー付き救援車があれば、次の手順に従って、エンジンを始動させることができます。

1 電子キーを携帯していることを確認する

ブースターケーブル接続時、場合によっては、オートアラームが作動し自動的にドアが施錠されます。(→P.55)

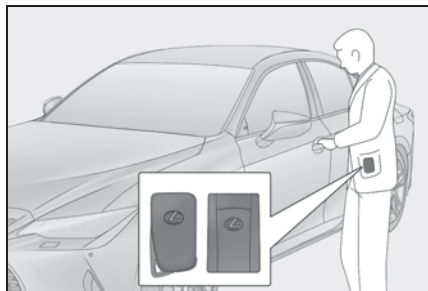

2 ボンネットを開ける (→P.282)

3 IS500 : エンジンカバーをはずす 前方のクリップをはずしてから、後方を

持ちあげてはまず

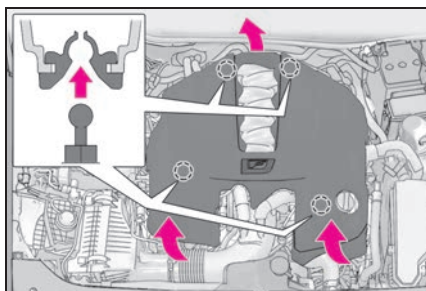

- 4 赤色のブースターケーブルを自車のバッテリーの+端子**A**につなぎ、もう一方の端を救援車のバッテリーの+端子**B**につなぐ。その後、黒色のブースターケーブルを救援車のバッテリーの-端子**C**につなぎ、もう一方の端を、金属部**D**につなぐ

ブースターケーブルは、指定の端子および接続箇所に届くものを使用してください。

▶ IS500

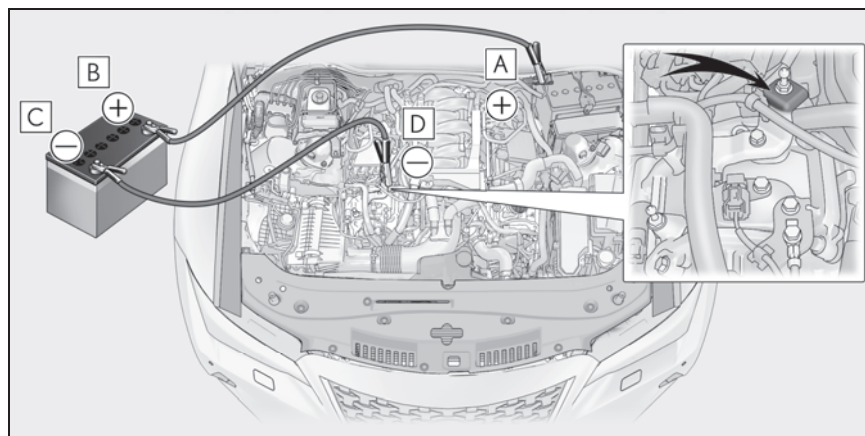

- A** バッテリーの+端子 (自車)
- B** バッテリーの+端子 (救援車)
- C** バッテリーの-端子 (救援車)
- D** 図に示す金属部

▶ IS350

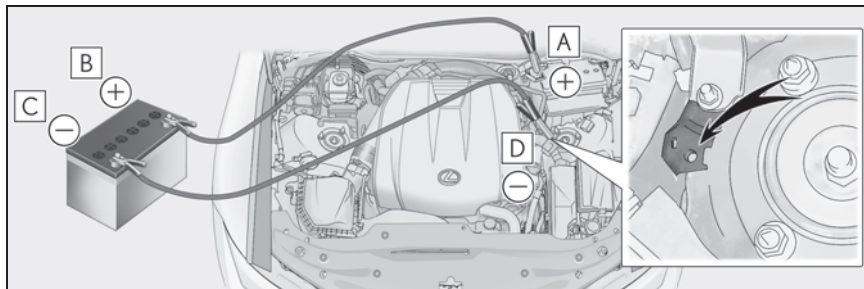

- A** バッテリーの+端子（自車）
- B** バッテリーの+端子（救援車）
- C** バッテリーの-端子（救援車）
- D** 図に示す金属部

▶ IS300

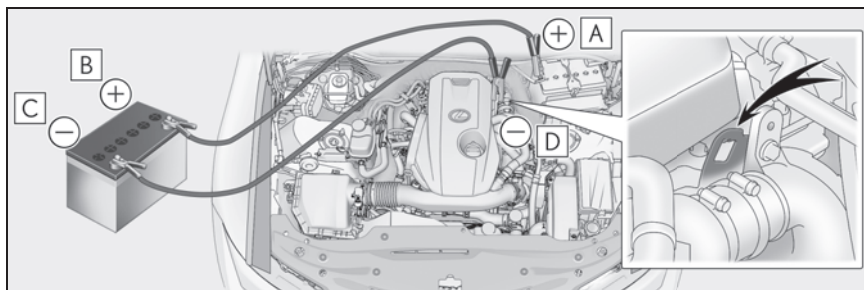

- A** バッテリーの+端子（自車）
 - B** バッテリーの+端子（救援車）
 - C** バッテリーの-端子（救援車）
 - D** 図に示す金属部
- 5 救援車のエンジンをかけ、回転を少し高めにして、約5分間自車のバッテリーを充電する
 - 6 エンジンスイッチがOFFの状態ですぐれかのドアを開閉する
 - 7 救援車のエンジン回転を維持したまま、エンジンスイッチをいったんイグニッションONモードにしてからエンジンを始動する

- 8 エンジンが始動したら、ブースターケーブルをつないだときと逆の順ではまず

エンジンが始動しても、早めに雷克萨斯販売店で点検を受けてください。

 知識

- バッテリーあがり時の始動について
この車両は、押しがけによる始動はでき

ません。

■ バッテリーあがりを防ぐために

- エンジンが停止しているときは、ランプやオーディオの電源を切ってください。(Stop & Start システム装着車は、システムによるエンジン停止中を除く)
- 渋滞などで長時間止まっているときは、不必要な電装品の電源を切ってください。

■ バッテリーの充電について

バッテリーの電力は、車両を使用していないあいだも、一部の電装品による消費や自然放電のために、少しずつ消費されています。そのため、車両を長期間放置すると、バッテリーがあがってエンジンを始動できなくなるおそれがあります。(バッテリーは走行中に自動で充電されます)

■ バッテリーあがり時や取りはずし時など

- バッテリー脱着直後はスマートエントリー&スタートシステムによるドアの解錠ができない場合があります。解錠できなかった場合はワイヤレスリモコン、またはメカニカルキーで解錠・施錠を実施してください。
- バッテリー脱着後、最初の始動操作ではエンジンが始動できないことがあります。異常ではありません。再度始動操作を行ってください。
- 車両は常にエンジンスイッチの状態を記憶しています。バッテリーあがり時、バッテリー脱着後は、バッテリーをはずす前の状態に復帰します。バッテリーを脱着する際は、エンジンスイッチを OFF にしてから行ってください。バッテリーがあがる前の状態が不明の場合、バッテリー接続時は特に注意してください。
- Stop & Start システム装着車：バッテ

リーがあがったあと、またはバッテリー端子をはずしたあとは、約5分～60分間、Stop & Start システムが作動しないことがあります。

■ バッテリーを交換するときは (Stop & Start システム装着車)

装着されているバッテリーは、Stop & Start システム専用品です。S-95 またはそれ以上の性能を持つバッテリーと交換してください。

適切なバッテリーをご使用いただかない場合、バッテリーの早期劣化や、最悪の場合にはエンジンが再始動しなくなるおそれがあります。

詳しくはレクサス販売店にご相談ください。

警告

■ バッテリーの引火または爆発を防ぐために

バッテリーから発生する可燃性ガスに引火して爆発するおそれがあり危険ですので、火や火花が発生しないよう、次のことをお守りください。

- ブースターケーブルは正しい端子以外に接続しない
- +端子に接続したブースターケーブルの先を付近のブラケットや未塗装の金属部に接触させない
- ブースターケーブルは+側と-側の端子を絶対に接触させない
- バッテリー付近では、喫煙したりマッチやライターなどで火を起さない

■ バッテリーの取り扱いについて

バッテリー内には有毒で腐食性のある酸性の電解液が入っており、また関連部品には鉛または鉛の混合物を含んでいるので、取り扱いに関し、次のことを必ずお守りください。

警告

- バッテリーを取り扱うときは保護メガネを着用し、液（酸）が皮膚・衣服・車体に付着しないようにする
- 必要以上、顔や頭などをバッテリーに近付けない
- 誤ってバッテリー液が体に付着したり目に入ったりした場合、ただちに大量の水で洗い、すぐに医師の診察を受ける
また、医師の診察を受けるまで、水を含ませたスポンジや布を患部にあてておく
- 誤ってバッテリー液を飲み込んだ場合、多量の水を飲んで、すぐに医師の診察を受ける
- バッテリーの支柱・ターミナル・その他の関連部品の取り扱い後は手を洗う
- お子さまをバッテリーに近付けない

注意**■ ブースターケーブルの取り扱いについて**

ブースターケーブルを接続したり、取りはずすときは、冷却ファンやベルトに巻き込まれないように十分注意してください。

■ ブースターケーブルを接続するとき

指定の端子および接続箇所以外にブースターケーブルを接続しないでください。電子機器に悪影響をおよぼしたり、破損につながったりするおそれがあります。

オーバーヒートしたときは

次のような場合は、オーバーヒートの可能性があります。

- 水温計（→P.64）の表示がレッドゾーンに入ったり、エンジン出力が低下する（スピードが出ないなど）
- マルチインフォメーションディスプレイに“エンジン冷却水高温 安全な場所に停車して取扱書を確認してください”が表示される
- エンジンルームから蒸気が出る

対処方法

- 1 安全な場所に停車し、エアコンをOFFにしてから、エンジンを停止する
- 2 蒸気が出ている場合：
蒸気が出なくなったことを確認してから、注意してボンネットを開ける
蒸気が出ていない場合：
注意してボンネットを開ける
- 3 エンジンが十分に冷えてから、ラジエーターコア部（放熱部）やホースなどからの冷却水もれを点検する

▶ IS500

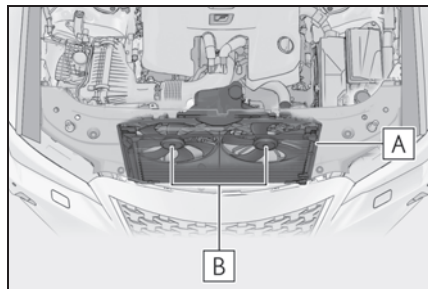

A ラジエーター

B ファン

多量の冷却水もれがある場合は、ただちにレクサス販売店に連絡してください。

▶ IS350/IS300

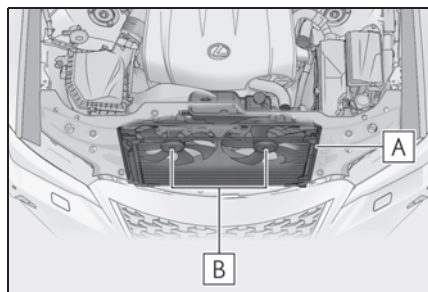

A ラジエーター

B ファン

多量の冷却水もれがある場合は、ただちにレクサス販売店に連絡してください。

4 冷却水の量がリザーバータンクの“FULL”（上限）または“F”（上限）と“LOW”（下限）または“L”（下限）のあいだにあるかを点検する

▶ エンジン（IS500）

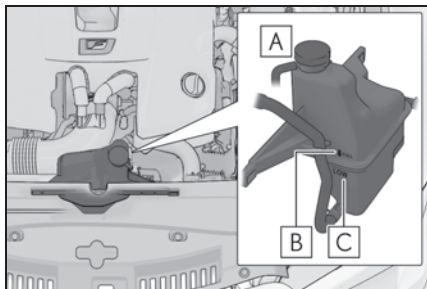

A リザーバーキャップ

B “FULL”（上限）

C “LOW”（下限）

▶ エンジン（IS350）

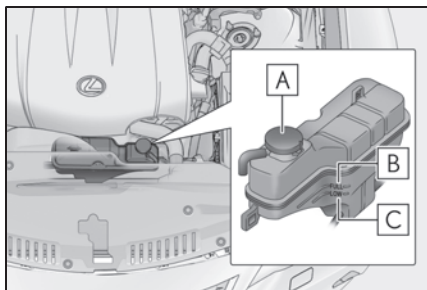

A リザーバーキャップ

B “FULL”（上限）

C “LOW”（下限）

▶ エンジン（IS300）

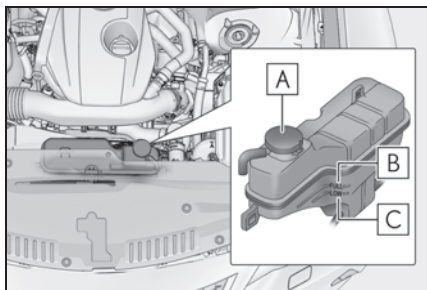

A リザーバーキャップ

B “FULL”（上限）

C “LOW”（下限）

▶ インタークーラー（IS300）

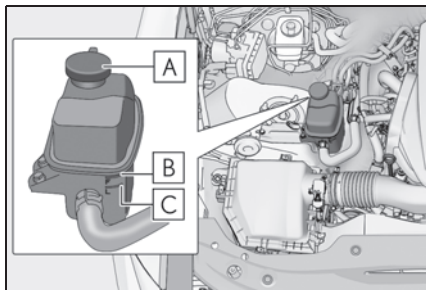

A リザーバーキャップ

B “F”（上限）

C “L”（下限）

5 冷却水が不足している場合は、冷却水を補給する

冷却水がない場合は、応急措置として水を補給してください。

▶ エンジン（IS500）

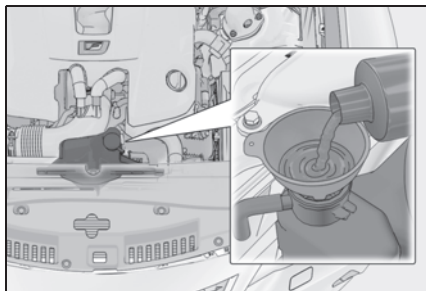

▶ エンジン（IS350）

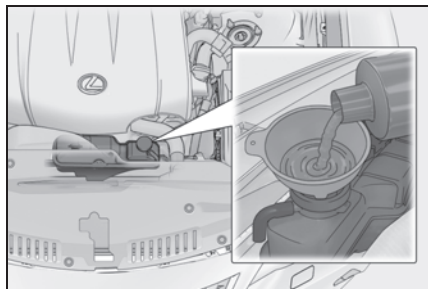

▶ エンジン（IS300）

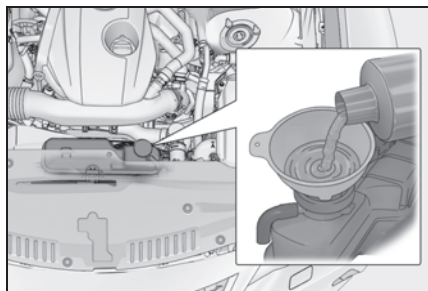

▶ インタークーラー（IS300）

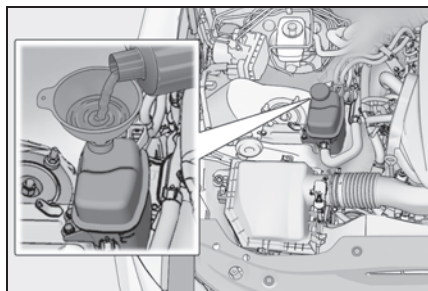

6 エンジンを始動し、エアコンを作動させてラジエーター冷却用のファンが作動しているか、およびラジエーターコアやホースなどから冷却水もれがないことを再度確認する

エンジンが冷えた状態での始動直後は、エアコンを ON にすることでファンが作動します。ファンの音や風で確認してください。わかりにくいときは、エアコン

のON・OFFをくり返してください。
(ただし、氷点下となる寒冷時はファンが作動しないことがあります)

- 7** ファンが作動していない場合：
すぐにエンジンを停止し、レクサス販売店に連絡する
ファンが作動している場合：
最寄りのレクサス販売店で点検を受ける
- 8** マルチインフォメーションディスプレイの“エンジン冷却水高温安全な場所に停車して取扱書を確認してください”表示を確認する
表示が消えていない場合：
すぐにエンジンを停止し、レクサス販売店に連絡する
表示が消えている場合：
最寄りのレクサス販売店で点検を受ける

⚠ 警告

■ エンジンルームを点検しているとき

次のことを必ずお守りください。
お守りいただかないと、やけどなどの重大な傷害を受けるおそれがあります。

- エンジンルームから蒸気が出ている場合は、蒸気が出なくなるまでボンネットを開けないでください。エンジンルーム内が高温になっています。
- 手や着衣（特にネクタイ・スカーフ・マフラーなど）をファンやベルトから離してください。手や着衣が巻き込まれ、重大な傷害を受けるおそれがあり危険です。

- IS500：エンジンおよびラジエーターが熱い場合は冷却水リザーバータンクのキャップを開けないでください。
高温の蒸気や冷却水が圧力によって噴き出すおそれがあります。

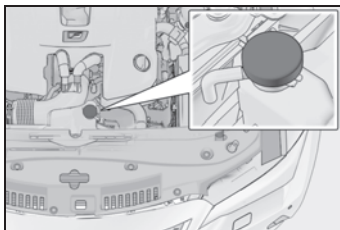

- IS350：エンジンおよびラジエーターが熱い場合は冷却水リザーバータンクのキャップやエンジンカバー内側の注水キャップを開けないでください。
高温の蒸気や冷却水が圧力によって噴き出すおそれがあります。

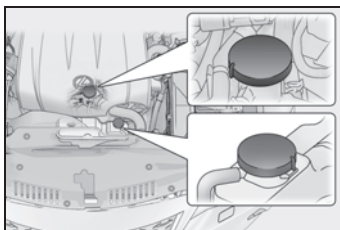

警告

- IS300 : エンジンおよびラジエーターが熱い場合は冷却水リザーバータンクのキャップや注水キャップまたは、インタークーラーリザーバータンクのキャップを開けないでください。

高温の蒸気や冷却水が圧力によって噴き出すおそれがあります。

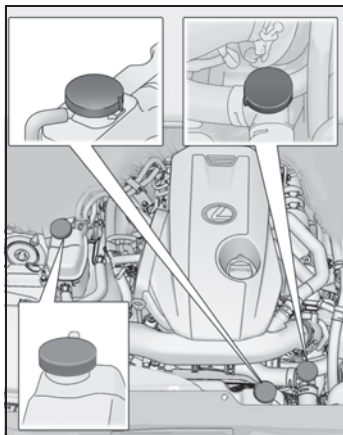

注意

■ 冷却水を入れるとき

エンジンが十分に冷えてからゆっくり入れてください。

エンジンが熱いときに急に冷たい冷却水を入れると、エンジンが損傷するおそれがあります。

■ 冷却システムの故障を防ぐために

次のことをお守りください。

- 異物（砂やほこりなど）を冷却水に混入させない
- 冷却水用添加剤を使用する場合は、弊社純正品または同等品を使用する

スタックしたときは

ぬかるみや砂地・雪道などでタイヤが空転したり埋まり込んで動けなくなったときは次の方法を試みてください。

脱出するには

- 1 パーキングブレーキをかけシフトレバーをPにして、エンジンを停止する
- 2 後輪周辺の土や雪などを取り除く
- 3 後輪の下に木や石などをあてがう
- 4 エンジンを再始動する
- 5 シフトレバーをDまたはRに入れ、パーキングブレーキを解除して注意しながらアクセルペダルを踏む

知識

■ 脱出しにくいとき

 スイッチを押してTRCをOFFにしてください。

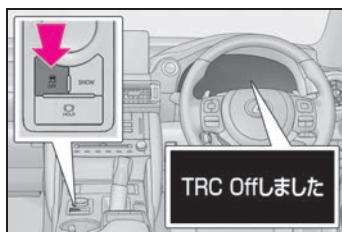

 **警告****■ 脱出するとき**

前進と後退をくり返してスタックから脱出する場合、他の車・ものまたは人との衝突を避けるため周囲に何も無いことを確認してください。

スタックから脱出するとき、車が前方または後方に飛び出すおそれがありますので、特に注意してください。

■ シフトレバーを操作するとき

アクセルペダルを踏み込んだまま操作しないように気を付けてください。

車が急発進し、思わぬ事故につながるおそれがあり危険です。

 **注意****■ トランスミッションやその他の部品への損傷を避けるために**

- 後輪が空転するのを避け、必要以上にアクセルペダルを踏まないでください。
- 上記の方法で脱出できなかった場合、けん引による救援が必要です。

8-1. 仕様一覧

メンテナンスデータ（指定燃料・オイル量など）..... **358**

8-2. カスタマイズ機能

ユーザーカスタマイズ機能一覧
..... **364**

8-3. 初期設定

初期設定が必要な項目 **373**

メンテナンスデータ（指定燃料・オイル量など）

使用するオイルや液類の品質により、お車の寿命は著しく左右されます。

お車には、最も適した弊社純正オイル・液類（以下、「指定銘柄」といいます）のご使用をおすすめします。

指定銘柄以外を使用される場合は、指定銘柄に相当する品質のものをご使用ください。

燃料

指定燃料	容量 [L]（参考値）
無鉛プレミアムガソリン（無鉛ハイオク）	66.3

エンジンオイル（IS500）

指定銘柄	容量 [L]（参考値※）	
	オイルのみ交換	オイルとオイルフィルター交換
弊社純正モーターオイル SP 5W-30 — API SP/RC, ILSAC GF-6A, SAE 5W-30	7.9	8.6

※ エンジンオイルの容量は交換する際の目安です。オイル量の確認は、エンジンを暖機後に停止し、5分以上経過してからレベルゲージで行ってください。

■ エンジンオイル推奨粘度

下記図に基づき、外気温に適した粘度のものをご使用ください。

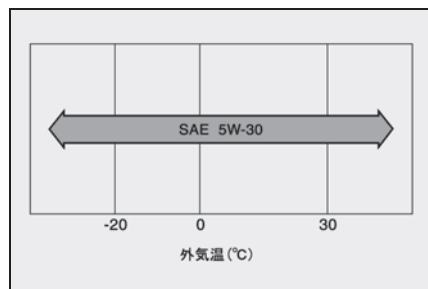

オイル粘度について（例として5W-30で説明します）：

- ・ 5W-30の5Wは、低温時のエンジン始動特性を示しています。Wの前の数値が小さいほど冬場や寒冷時のエンジン始動が容易になります。
- ・ 5W-30の30は、高温時の粘度特性を示しています。粘度の高い（数値が大きい）オイルは、高速または重負荷走行に適しています。

■ 指定エンジンオイル

API規格 SP/RC、SN PLUS/RC、SN/RCか、ILSAC規格に合致したオイルをご使用ください。5W-30

は、新車時に工場充填されている推奨オイルです。なお、ILSAC 規格合格油の缶には ILSAC CERTIFICATION (イルサクサーティフィケーション) マークがついています。

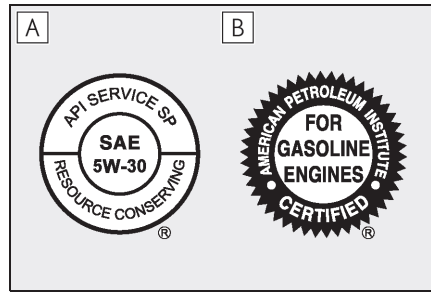

A) API マーク

B) ILSAC CERTIFICATION マーク

エンジンオイル (IS350/IS300)

指定銘柄	容量 [L] (参考値 ※1)	
	オイルのみ交換	オイルとオイルフィルター交換
推奨： 弊社純正モーターオイル SP 0W-20 — API SP/RC, ILSAC GF-6A, SAE 0W-20	5.5※2	5.7※2
適合： 弊社純正モーターオイル SP 5W-30 — API SP/RC, ILSAC GF-6A, SAE 5W-30	4.3※3	4.6※3

※1 エンジンオイルの容量は交換する際の目安です。オイル量の確認は、エンジンを暖機後に停止し、5分以上経過してからレベルゲージで行ってください。

※2 IS350

※3 IS300

■ エンジンオイル推奨粘度

下記図に基づき、外気温に適した粘度のものをご使用ください。

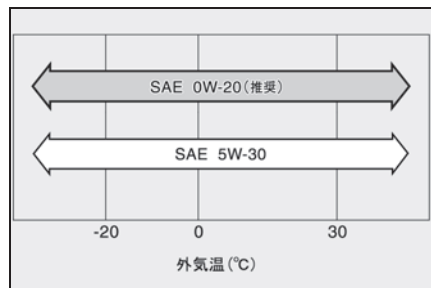

オイル粘度について (例として)

0W-20 で説明します) :

- ・ 0W-20 の 0W は、低温時のエンジン始動特性を示しています。W の前の数値が小さいほど冬場や寒冷時のエンジン始動が容易になります。
- ・ 0W-20 の 20 は、高温時の粘度特性を示しています。粘度の高い (数値が大きい) オイルは、高速または重負荷走行に適しています。

■ 指定エンジンオイル

API 規格 SP/RC、SN PLUS/RC、SN/RC か、ILSAC 規格に合致したオイルをご使用ください。0W-20 は、新車時に工場充填されている推奨オイルであり、優れた省燃費性能

を発揮できます。0W-20 が入手困難な場合は、5W-30 もご使用いただけます。なお、ILSAC 規格合格油の缶には ILSAC CERTIFICATION (イルサクサーティフィケーション) マークがついています。

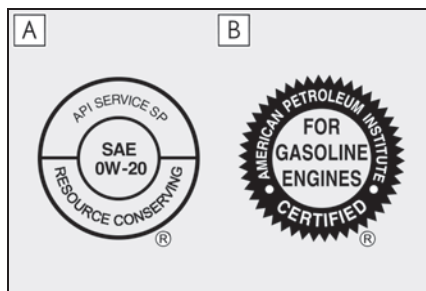

A API マーク

B ILSAC CERTIFICATION マーク

ラジエーター

指定銘柄	容量 [L] (参考値)		
弊社純正スーパーロングライフクーラント	IS500	11.4	
	IS350	9.3	
凍結保証温度	IS300	エンジン	8.8
濃度 30% - 12° C		インタークーラー	2.8
濃度 50% - 35° C			

トランスミッション

指定銘柄	容量 [L] (参考値 ※)	
弊社純正オートフルード WS	IS500	10.8
	IS350	9.5
	IS300	8.7

※ 交換が必要な際はレクサス販売店にご相談ください



注意

■ トランスミッションフルードについて

指定銘柄以外のフルードを使用すると、振動・異音の発生や、故障などの原因になるおそれがあります。

ディファレンシャル

▶ IS500/IS350 (LSD [リミテッドスリップディファレンシャル] 装着車)

指定銘柄 (推奨粘度)	容量 [L] (参考値)
弊社純正ディファレンシャルギヤオイル LX (API GL-5, SAE 75W-85)	1.35

▶ IS350 (LSD [リミテッドスリップディファレンシャル] 非装着車) /IS300

指定銘柄 (推奨粘度)	容量 [L] (参考値)
弊社純正ディファレンシャルギヤオイル LT (API GL-5, SAE 75W-85)	1.35

ブレーキ

■ ブレーキフルード

指定銘柄
弊社純正ブレーキフルード 2500H-A

■ ブレーキペダル

項目	基準値 [mm]
遊び	1 ~ 6
踏み込んだときの床板とのすき間 [※]	97

※ エンジン回転時に 500N (51kgf) の踏力をかけたときの床板とのすき間の最小値

ウォッシャータンク

容量 [L] (参考値)
4.7

タイヤ・ホイール

■ サイズ・空気圧

タイヤサイズ		ホイールサイズ	タイヤが冷えているときの 空気圧 kPa (kg/cm ²)	
			前輪	後輪
標準タイヤ	235/45R18 94Y	18 × 8 1/2J	240 (2.4)	
	235/40R19 92Y	19 × 8 1/2J	240 (2.4)	250 (2.5)
	265/35R19 94Y	19 × 9 1/2J	-	250 (2.5)
応急用タイヤ★	T155/70D17 110M	17 × 4T	420 (4.2)	
	T145/70D18 107M	18 × 4T		

★：グレード、オプションなどにより、装備の有無があります。

■ ホイールボルト締め付けトルク

トルク [N・m (kgf・cm)]	
標準タイヤ	140 (1428)
応急用タイヤ★	

★：グレード、オプションなどにより、装備の有無があります。

電球 (バルブ) ※

電球		W (ワット) 数
車外	フロント方向指示灯／非常点滅灯 (バルブタイプ)	21
	リヤ方向指示灯／非常点滅灯	21
車内	ドアカーテシランプ	5
	バニティミラーランプ	8
	足元照明	3.8
	トランクランプ	5

※ 表に記載のないランプは LED を採用しています。

車両仕様

名称	型式	エンジン	駆動方式
IS500	USE30	2UR-GSE (5.0L ガソリン)	FR (後輪駆動)
IS350	GSE31	2GR-FKS (3.5L ガソリン)	
IS300	ASE30	8AR-FTS (2.0L ガソリン)	

ユーザーカスタマイズ機能一覧

お車に装備されている各種の機能は、ご希望に合わせてレクサス販売店で作動内容を変更することができます。また、センターディスプレイ・マルチインフォメーションディスプレイの操作により、設定を変更することができる機能もあります。

設定を変更するには

■ マルチインフォメーションディスプレイで設定するには

- 1 メーター操作スイッチの **<** または **>** を押して  を選択する
- 2 スイッチを操作して設定変更したい項目を選択する
- 3 画面に表示されている内容に従って設定を変更する

■ センターディスプレイで設定するには

- 1 リモートタッチの“MENU” ボタンを押し、“設定・編集”を選択する

画面に直接タッチして選択することもできます。

- 2 “設定・編集”画面の“車両”を選択する
- 3 “車両カスタマイズ”または“ドライブモードカスタマイズ”を選択する

車両カスタマイズ設定一覧

機能によっては、他の機能と連動して設定がかわるものもあります。詳しく

- 4 “車両カスタマイズ”を選択した場合、設定を変更したいカテゴリを選択する
- 5 一覧表示された中から設定を変更する項目を選択する
- 6 機能の作動内容を選択する

作動・非作動を変更できる機能では、“する”（作動）・“しない”（非作動）を選択します。

音量やセンサーの感度などを変更できる機能では、“+”または“-”を選択してレベルを調整します。

リモートタッチについて詳しくは、別冊「ナビゲーションシステム取扱説明書」をご覧ください。

知識

■ ナビゲーション画面でカスタマイズ設定を行うとき

安全な場所に停車し、パーキングブレーキをかけ、シフトレバーをPにしてください。また、バッテリーあがりを防ぐため、エンジンがかかっている状態で操作を行ってください。

警告

■ ナビゲーション画面でカスタマイズ設定を行うとき

エンジンがかかった状態で操作を行うため、車庫内など囲まれた場所では、十分に換気をしてください。換気しないと、排気ガスが充満し、排気ガスに含まれる一酸化炭素（CO）により、重大な健康障害におよぶか、最悪の場合死亡につながるおそれがあります。

はレクサス販売店へお問い合わせください。

- A** ナビゲーションシステムの画面操作で設定変更可能
- B** マルチインフォメーションディスプレイで設定変更可能
- C** レクサス販売店で設定変更可能

■ **メーター、マルチインフォメーションディスプレイ (→P.64, 71)**

機能の内容 ※1	初期設定	変更後	A	B	C
言語	日本語	英語	—	○	—
単位	km/L	L/100km	○	○	—
エコドライブインジケータ	あり (自動点灯)	なし	—	○	—
 スイッチを押したときに表示される画面の設定 ※2	ドライブインフォ 1	好みの項目 ※3	—	○	—
ドライブインフォ 1	瞬間燃費	設定できる項目は →P.72 を参照	—	○	—
	リセット間平均燃費		—	○	—
ドライブインフォ 2	航続可能距離		—	○	—
	リセット間平均車速		—	○	—
ドライブインフォ 3 ※2	給油後平均燃費		—	○	—
	始動後走行時間		—	○	—
割り込み表示	あり	なし	—	○	—
カラー	カラー 1	カラー 2	○	○	—
REV インジケータ ※4	5000r/min	2000 ~ 6800r/min ※5	—	○	—
		2000 ~ 6100r/min ※6			
2000 ~ 7300r/min ※7					
REV ピーク ※4	あり	なし	—	○	—
		なし			

※1 機能についての詳しい説明は P.76 を参照してください。

※2 F SPORT 以外

※3 登録できない項目もあります。

※4 F SPORT

※⁵IS350※⁶IS300※⁷IS500

■ ドアロック (→P.86, 90, 345)

機能の内容	初期設定	変更後	A	B	C
メカニカルキーによる解錠	1回で全ドア解錠	1回で運転席ドア解錠、連続2回で全ドア解錠	—	—	○
車速感応オートドアロック	あり	なし	○	—	○
シフトレバーをP以外にしたときの全ドア施錠（シフト操作連動ドアロック）	なし	あり	○	—	○
シフトレバーをPにしたときの全ドア解錠（シフト操作連動アンロック）	あり	なし	○	—	○
運転席ドアを開けたときの全ドア解錠（運転席ドア開連動アンロック）	なし	あり	○	—	○
全ドア解錠したときトランク解錠、全ドア施錠したときトランク施錠（ドアロック連動トランク）	あり	なし	—	—	○

■ リヤシートリマインダー機能 (→P.88)

機能の内容	初期設定	変更後	A	B	C
リヤシートリマインダー機能	あり	なし	—	○	—

■ スマートエントリー&スタートシステム、ワイヤレスドアロック共通 (→P.86, 94)

機能の内容	初期設定	変更後	A	B	C
作動の合図（ブザー音量調整）	レベル5	OFF	○	—	○
		レベル1～7			
作動の合図（非常点滅灯）	あり	なし	○	—	○

機能の内容	初期設定	変更後	A	B	C
解錠後、ドアを開けなかったときの自動施錠までの時間	30 秒	60 秒	—	—	○
		120 秒	—	—	○
半ドア警告ブザー	あり	なし	—	—	○

■ スマートエントリー&スタートシステム (→P.86, 94)

機能の内容	初期設定	変更後	A	B	C
スマートエントリー&スタートシステム	あり	なし	○	—	○
解錠されるドアの選択	全席解錠	運転席のみ解錠	○	—	○
連続ロック操作の有効回数	2 回	無制限	—	—	○

■ ワイヤレスドアロック (→P.84, 86, 90)

機能の内容	初期設定	変更後	A	B	C
ワイヤレス機能	あり	なし	—	—	○
解錠時の操作	1 回で全ドア解錠	1 回で運転席ドア解錠、連続 2 回で全ドア解錠	○	—	○
トランク解錠時の操作	1 回押し続ける (短)	1 回押し	—	—	○
		2 回押し			
		1 回押し続ける (長)			
		非作動			

■ パワーイージーアクセスシステム★ (→P.101)

機能の内容	初期設定	変更後	A	B	C
降車時の運転席シート移動量調節	標準	OFF	○	—	○
		少なめ			

★：グレード、オプションなどにより、装備の有無があります。

■ メモリーコール機能★ (→P.102)

機能の内容	初期設定	変更後	A	B	C
連動するドアの選択	運転席ドア	全ドア	—	—	○

★：グレード、オプションなどにより、装備の有無があります。

■ ドアミラー (→P.108)

機能の内容	初期設定	変更後	A	B	C
オート電動格納作動	ドアの施錠・解錠と連動	OFF	—	—	○
		エンジンスイッチと連動			

■ パワーウィンドウ (→P.111)

機能の内容	初期設定	変更後	A	B	C
メカニカルキー連動開閉機能	なし	あり	—	—	○
ワイヤレスリモコン連動開閉機能	なし	あり	—	—	○
ワイヤレスリモコン連動開閉作動の合図 (ブザー)	あり	なし	—	—	○

■ ムーンルーフ★ (→114)

機能の内容	初期設定	変更後	A	B	C
メカニカルキー連動開閉機能	なし	あり	—	—	○
メカニカルキー連動開機能の作動	スライドのみ	チルトのみ	—	—	○
ワイヤレスリモコン連動開閉機能	なし	あり	—	—	○
ワイヤレスリモコン連動開機能の作動	スライドのみ	チルトのみ	—	—	○
ワイヤレスリモコン連動開閉作動の合図 (ブザー)	あり	なし	—	—	○

★：グレード、オプションなどにより、装備の有無があります。

■ ドライブスタートコントロール (→P.123)

機能の内容	初期設定	変更後	A	B	C
後退速度の抑制制御	あり	なし※	—	○	—

※ “なし” に変更しても、エンジンスイッチをイグニッション ON モードにするたびに “あり” に戻ります。

■ ランプ自動点灯・消灯システム (→P.141)

機能の内容	初期設定	変更後	A	B	C
ライトセンサーの感度調整	-2	-2 ~ + 2	○	—	○
ランプ消し忘れ防止機能	エンジンスイッチをOFFにして運転席ドアを開ける	エンジンスイッチをOFFにする	—	—	○

■ ランプ (→P.141)

機能の内容	初期設定	変更後	A	B	C
LED テイライト	あり	なし	—	—	○

■ PCS (プリクラッシュセーフティ) 共通 (→P.160)

機能の内容	カスタマイズ設定	A	B	C
プリクラッシュセーフティ機能	あり/なし	—	○	—
警報タイミング	早い/中間/遅い	—	○	—

※ エンジンスイッチをイグニッション ON モードにすると設定を「なし」にしても「あり」に戻ります。

■ LTA (レーントレーシングアシスト) (→P.170)

機能の内容	カスタマイズ設定	A	B	C
車線維持支援機能 (センタートレース)	あり/なし	—	○	—
警報手段	ハンドルの振動/警報ブザー	—	○	—
警報感度	高/普通	—	○	—
ふらつき警報機能	あり/なし	—	○	—
ふらつき警報機能の感度	高/普通/低	—	○	—

■ RSA (ロードサインアシスト) (→P.179)

機能の内容	カスタマイズ設定	A	B	C
RSA (ロードサインアシスト) 機能	あり/なし	—	○	—
制限速度超過告知	告知表示のみ/告知表示とブザー/なし	—	○	—
制限速度超過の告知車速	2km/h / 5km/h / 10km/h	—	○	—

機能の内容	カスタマイズ設定	A	B	C
追い越し禁止告知	告知表示のみ／告知表示とハンドルの振動／なし	—	○	—
その他の告知（進入禁止告知）	告知表示のみ／告知表示とブザー／なし	—	○	—

■ レーダークルーズコントロール（全車速追従機能付き）（→P.182）

機能の内容	カスタマイズ設定	A	B	C
カーブ速度抑制機能の車速抑制	強／弱／なし	—	○	—

■ 先行車発進告知機能（→P.192）

機能の内容	カスタマイズ設定	A	B	C
先行車発進告知機能	あり／なし	—	○	—
告知タイミング	早い／普通／遅い	—	○	—

■ Stop & Start システム★（→P.199）

機能の内容	初期設定	変更後	A	B	C
エアコンがONのときのアイドリングストップ時間	普通	長め	—	○	—

★：グレード、オプションなどにより、装備の有無があります。

■ BSM（ブラインドスポットモニター）（→P.205）

機能の内容	初期設定	変更後	A	B	C
ブラインドスポットモニター機能	あり	なし	—	○	—
ドアミラーインジケータの明るさ	明るい	暗い	—	○	—
接近車両を知らせるタイミング（感度）	普通	早い	—	○	—
		遅い			
		死角領域の車両のみ検知			

■ PKSA（パーキングサポートアラート）（→P.209）

機能の内容	初期設定	変更後	A	B	C
クリアランスソナー機能	あり	なし	—	○	—
RCTA（リヤクロストラフィックアラート）機能	あり	なし	—	○	—
ブザー音量	レベル 2	レベル 1	—	○	—
		レベル 3			

■ PKSB（パーキングサポートブレーキ）（→P.223）

機能の内容	初期設定	変更後	A	B	C
PKSB（パーキングサポートブレーキ）機能	あり	なし	—	○	—

■ ドライブモードセレクトスイッチ（→P.233）

機能の内容	初期設定	変更後	A	B	C
カスタムモード★時のパワートレーン制御	Normal	Power	○	—	—
		Eco			
カスタムモード★時のシャシー制御	Normal	Sport	○	—	—
カスタムモード★時のエアコン作動	Normal	Eco	○	—	—

★：グレード、オプションなどにより、装備の有無があります。

■ エアコン（→P.250）

機能の内容	初期設定	変更後	A	B	C
AUTO スイッチが ON のとき、連動して外気導入と内気循環を自動的に切りかえる	する	しない	○	—	○
AUTO スイッチを ON にしたとき、A/C（エアコン）スイッチが連動して ON になる	する	しない	○	—	○

■ シートヒーター★ (→P.258)

機能の内容	初期設定	変更後	A	B	C
タイマー制御	なし	あり	○	—	○

★：グレード、オプションなどにより、装備の有無があります。

■ イルミネーション (→P.261)

機能の内容	初期設定	変更後	A	B	C
室内灯の消灯までの時間	15 秒	OFF	○	—	○
		7.5 秒			
		30 秒			
エンジンスイッチ OFF 後の作動	あり	なし	—	—	○
解錠時の照明の点灯	あり	なし	—	—	○
接近時の照明の点灯	あり	なし	—	—	○
インサイドドアハンドル照明の点灯	あり	なし	—	—	○

□ 知識

■ 車両カスタマイズについて

- “車速感応オートドアロック” と “シフトレバーを P 以外にしたときの全ドア施錠（シフト操作連動ドアロック）” を両方とも “あり” にした場合、次のように作動します。
 - ・シフトレバーを P 以外に入れると全ドアが施錠されます。
 - ・全ドアが施錠された状態で発進した場合、車速感応式自動ドアロックは作動しません。
 - ・発進前にいずれかのドアロックを解錠してから発進した場合は、車速感応オートドアロックが作動します。
- “スマートエントリー&スタートシステム” の設定が “なし” の場合、“解錠されるドアの選択” の設定はできません。
- 解錠後、ドアを開けなかったときの自

動施錠が作動したときの合図は、“作動の合図（非常点滅灯）” ・ “作動の合図音量（ブザー音量調整）” の設定に依存します。

- ナビゲーション画面以外でもスイッチ操作などでカスタマイズ設定ができる項目があります。スイッチ操作で設定を変更した場合、エンジンスイッチを OFF にし、再度エンジンスイッチをイグニッション ON モードにするまでナビゲーション画面には反映されません。

初期設定が必要な項目

次の項目はバッテリーを再接続したり、メンテナンスを行ったあとなどに、システムを正しく作動させるために初期設定が必要です。

初期設定が必要な項目

項目	初期設定が必要なとき	参照先
PKSB (パーキングサポートブレーキ)	・ バッテリーの充電・交換後の再接続時	P.228
クリアランスソナー	・ バッテリーの充電・交換後の再接続時	P.213
タイヤ空気圧警報システム	・ タイヤローテーションを実施したとき ・ 指定空気圧が複数ある場合に、タイヤの指定空気圧を変更したとき ・ ID コードの登録を実施したとき	P.289
バックガイドモニター★	・ バッテリーの脱着中にハンドル操作を行ったとき ・ バッテリーの電圧が低下したとき ・ バッテリーを脱着したとき	別冊「ナビゲーションシステム取扱説明書」を参照
パノラミックビューモニター★	・ バッテリーの脱着中にハンドル操作を行ったとき ・ バッテリーの電圧が低下したとき ・ バッテリーを脱着したとき	別冊「ナビゲーションシステム取扱説明書」を参照

★：グレード、オプションなどにより、装備の有無があります。

さくいん

- こんなときは（症状別さくいん）
..... 376
- 車から音が鳴ったときは（音さくいん） 379
- アルファベット順さくいん 381
- 五十音順さくいん 383

こんなときは（症状別さくいん）

お困りの際は、レクサス販売店にご連絡いただく前にまず次のことを確認してください。

施錠／解錠／ドアの開閉ができない



キーをなくした

- メカニカルキーをなくした場合、レクサス販売店でレクサス純正の新しいメカニカルキーを作ることができます。（→P.344）
- 電子キーをなくすと盗難の危険性が極めて高くなるため、ただちにレクサス販売店にご相談ください。（→P.344）



キーが正常に働かないときは

- キーの電池が消耗、または電池が切れていませんか？（→P.295）



施錠・解錠できない

- エンジンスイッチがイグニッションONモードになっていませんか？

施錠するときは、エンジンスイッチをOFFにしてください。（→P.127）

- 電子キーを車内に置き忘れていませんか？

施錠するときは、電子キーを携帯していることを確認してください。

- 電波状況により、機能が正常に働いていない可能性があります。（→P.95）



リヤドアが開かない

- チャイルドプロテクターがかかっていませんか？

チャイルドプロテクターがかかっていると車内からは開きません。いったん車外から開けて、チャイルドプロテクターを解除してください。（→P.89）



誤ってトランク内にキーを閉じ込めた

- キー閉じ込み防止機能が働き、通常通りトランクを開けることができます。キーを取り出してください。（→P.92）

故障かな？と思ったら



エンジンがかからない

- ブレーキペダルをしっかりと踏みながらエンジンスイッチを押していますか？（→P.126）
- シフトレバーはPになっていますか？（→P.126）
- キーが車内の検知される場所にありますか？（→P.94）
- ステアリングロックされていますか？（→P.126）

- キーの電池が消耗、または電池が切れていませんか？

このときは、一時的な方法でエンジンをかけることができます。

(→P.343)

- バッテリーがあがっていませんか？ (→P.347)



ブレーキペダルを踏んでいてもシフトレバーがPから動かない

- エンジンスイッチはイグニッションONモードになっていますか？

エンジンスイッチがイグニッションONモードでブレーキを踏んでも解除できないとき (→P.131)



エンジンを停止したあとにハンドルがまわせなくなった

- 盗難防止のため、自動的にロックされます。(→P.126)



パワーウィンドウスイッチを操作してもドアガラスが開閉しない

- ウィンドウロックスイッチが押されていませんか？

ウィンドウロックスイッチが押されていると、運転席以外のパワーウィンドウは操作できなくなります。

(→P.113)



エンジンスイッチが自動的にOFFになった

- 一定時間アクセサリモードまたはイグニッションONモード（エ

ンジンがかかっていない状態）にしておくと、自動電源OFF機能が作動します。(→P.128)



警告音・アラーム・ホーンが鳴りだした

- 警告音が鳴りだしたときは、「車から音が鳴ったときは（音さくいん）」(→P.379)をご確認ください。



警告灯や警告メッセージが表示されたとき

- 警告灯や警告メッセージが表示されたときは、P.316、324をご確認ください。

トラブルが発生した



タイヤがパンクした

- 応急用タイヤ装着車

車を安全な場所に止め、パンクしたタイヤを応急用タイヤに交換してください。(→P.335)

- タイヤパンク応急修理キット装着車

車を安全な場所に止め、タイヤパンク応急修理キットでパンクしたタイヤを応急修理してください。(→P.326)



立ち往生した

- ぬかるみ・砂地・雪道などで動けなくなったときの脱出方法を試してください。（→P.355）

車から音が鳴ったときは（音さくいん）

次の状況のとき、車の状態や誤操作などをお知らせするために警告音が鳴ります。

車に乗るとき／降りるとき

状況	原因	詳細
解錠したとき	盗難防止装置（オートアラーム）が作動した※	P.54
ドアを開閉したとき	シフトポジションがP以外になっている	P.324
	窓・ムーンルーフ★が開いている（エンジン停止中のみ）	P.112, 115
	盗難防止装置（オートアラーム）が作動した※	P.54
トランクを閉めたとき	電子キーをトランク内に置き忘れている	P.92
エンジンを停止したとき	電子キーの電池残量が少なくなっている	P.82
施錠しようとしたとき（施錠できないとき）	いずれかのドアが確実に閉まっていない	P.87
	電子キーを車内に置き忘れている	P.95

※ スマートエントリー&スタートシステム・ワイヤレスリモコンでドア・トランクを解錠する、またはエンジンを始動すると、警報を解除することができます。

★：グレード、オプションなどにより、装備の有無があります。

走行しているとき

状況	原因	詳細
走り出したとき	いずれかのドア・トランク・ボンネットが確実に閉まっていない	P.87
	パーキングブレーキが解除されていない	P.137
	運転席・助手席のシートベルトを着用していない※	P.319
シフトダウンしたとき	シフトダウン制限をこえて操作した	P.133
ブレーキペダルを踏んだとき（きしみやひっかき音）	ブレーキパッドが摩耗しているおそれがある	P.121
先行車に接近したとき	レーダークルーズコントロールを使用している	P.187
前方の障害物と衝突しそうになったとき	PCS（プリクラッシュセーフティ）が作動した	P.160
車線から逸脱しそうになったとき	LTA（レーンレーシングアシスト）を使用している	P.170

状況	原因	詳細
制限速度より一定の速度を超過したとき	RSA（ロードサインアシスト）が作動した	P.179
進入禁止区域に進入したとき		
無操作運転が継続されたとき	ドライバー異常時停車支援システム（LTA 連動型）が作動した	P.194
障害物との距離が近付いたとき	クリアランスソナーが作動した	P.210
後退時に左右からの車を検知したとき	RCTA（リヤクロストラフィックアラート）が作動した	P.218

※ 助手席に荷物を置いている場合にもブザーが鳴ることがあります。

アルファベット順さくいん

A/C

(エアコン) 250

ABS

(アンチロックブレーキシステム)
..... 235

ACA

(アクティブコーナリングアシスト)
..... 236

AHB

(オートマチックハイビーム).. 144

AI-AVS

(アーティフィカルインテリジェン
スアダプティブバリアブルサスペン
ションシステム) 236, 239

AI-SHIFT

(アーティフィカルインテリジェン
スシフト) 130

AVS

(アダプティブバリアブルサスペン
ションシステム) 236

AWD

(オールホイールドライブ) 363

BSM

(ブラインドスポットモニター) 205

EDR

(イベントデータレコーダー) 6

EPS

(電気リックパワーステアリン
グ) 236

FR

(フロントエンジンリヤドライブ)
..... 363

Harmonious Driving Navi. 画面. 77

ILSAC CERTIFICATION

(イルサックサーティフィケーショ
ン) 358, 360

ISOFIX

(アイソフィックス/イソフィック
ス) 40

LED

(ライトエミッティングダイオード)
..... 141, 299

LED デイライト 142

Lexus Safety System +

AHB (オートマチックハイビーム)
..... 144

LTA (レーントレーシングアシス
ト) 170

PCS (プリクラッシュセーフティ)
..... 160

RSA (ロードサインアシスト)..179

先行車発進告知機能.....192

ドライバー異常時対応システム194

レーダークルーズコントロール (全
車速追従機能付き) 182

LTA

(レーントレーシングアシスト) 170

PCS

(プリクラッシュセーフティ) ..160

PKSA

RCTA (リヤクロストラフィックア
ラート).....209

クリアランスソナー.....209

PKSA (パーキングサポートアラート)

.....209

PKSB (パーキングサポートブレーキ)

.....223

RCTA

(リヤクロストラフィックアラート)
.....218

REV インジケータ 68

REV ピーク 68

SRS

(サブリメンタルレストレイントシ
ステム) 30

S-VSC

(ステアリングアシステッドピーク
ルスタビリティコントロール) .235

TRC

(トラクションコントロール) 235,
355

VDIM

(ピークルダイナミクスインテグレ
イテッドマネージメント) 236

VSC

(ピークルスタビリティコントロー
ル) 235

五十音順さくいん

あ

アースポイント（バッテリーあがりの処 置）.....	347
アームレスト.....	269
RSA（ロードサインアシスト）.....	179
アイドリングストップ Stop & Start システム.....	199
アウターミラー（ドアミラー） RCTA（リヤクロストラフィックアラート）	218
格納のしかた.....	109
操作.....	108
ブラインドスポットモニター（BSM）	205
ポジションメモリー.....	101
ミラーヒーター.....	252
リバース連動機能.....	109
アクセサリーソケット.....	270
アクセサリーモード.....	128
アクティブコーナリングアシスト （ACA）.....	236
アシストグリップ.....	269
足元照明.....	261
ワット数.....	362
アダプティブバリアブルサスペンション システム（AVS）.....	236
アラーム オートアラーム.....	54
音さくいん.....	379
警告ブザー.....	316
アンチロックブレーキシステム（ABS）	235
アンテナ（スマートエントリー&スター トシステム）.....	94

い

イグニッションスイッチ（エンジンス イッチ） エンジンのかけ方.....	126
自動電源 OFF 機能.....	128
車両を緊急停止するには.....	308
モードの切りかえ.....	128
位置交換（タイヤローテーション）..	287
イベントデータレコーダー（EDR）.....	6
イモビライザーシステム.....	53
インジケーター（表示灯）.....	62
インストルメントパネル照度調整スイッ チ.....	70
インテリアランプ.....	261
インナーミラー.....	107

う

ウインカー（方向指示灯） 電球（バルブ）の交換.....	298
方向指示レバー.....	134
ウインドウ ウオツシャー.....	147
パワーウインドウ.....	111
リヤウインドウデフォッガー.....	252
ウインドウロックスイッチ.....	113
ウオツシャー.....	147
液の補給.....	285
スイッチ.....	147
タンク容量.....	361
冬の前の準備・点検.....	242
動けなくなったときは（スタック）..	355
雨滴感知式ワイパー.....	147
運転 雨の日の運転.....	118
運転を補助する装置.....	235
寒冷時の運転.....	242
正しい運転姿勢.....	25

手順.....	118
運転支援システム情報表示	76
運転席シートベルト非着用警告灯...	319

え

エアコン	
オートエアコン	250
花粉除去機能	255
曇り取り（フロントガラス）	251
ナノイーX.....	255
フィルターの清掃	294
エアコン・デフォッガー	250
エアバッグ	
SRS エアバッグ警告灯	317
改造・廃棄	35
警告ブザー	317
作動条件	31
正しい姿勢	25
配置.....	30
エコドライブインジケータ 74	
エコドライブインジケータランプ.. 74	
エレクトリックパワーステアリング （EPS）	236
エンジン	
イグニッションスイッチ（エンジンスイ チ）	126
エンジンイモビライザーシステム	53
エンジンがかからない（エンジンが始動で きない）	343
エンジンスイッチ	126
エンジンの始動方法.....	126
オーバーヒート	351
緊急時の停止方法	308
タコメーター	64, 65
フューエルポンプシャットオフシステム	315
ボンネット	282

エンジンイモビライザーシステム	53
エンジンオイル	
警告灯.....	317
冬の前の準備・点検	242
メンテナンスデータ	358, 359
容量	358, 359
エンジン回転計（タコメーター）..64, 65	
エンジンスイッチ	
エンジンのかけ方	126
自動電源 OFF 機能.....	128
モードの切りかえ	128
エンジンフード（ボンネット）	
開け方.....	282
警告メッセージ.....	89
エンジン油温計	65
エンジンルーム	282
エンジンルームから蒸気が出ている...	351

お

オイル（エンジンオイル）	358, 359
応急用タイヤ	335
交換方法.....	335
オーディオシステム連携表示	76
オートアラーム	54
オートエアコン	250
オートドアロック・アンロック機能 ..90	
オートマチックトランスミッション	
Mモード	133
オートマチックトランスミッション... 130	
スノーモード.....	132
パドルシフト	132, 133
オートマチックハイビーム.....	144
オートレベリングシステム（ヘッドラン プ）	
作動	143
オーバーヒート	351
オープナー	
給油扉.....	152

トランク	91
ボンネット	282
お子さまを乗せるとき	
ウインドウロックスイッチ	113
お子さまの安全のために	39
キーの電池	296
シートベルトの着用	27, 28
ステアリングヒーター・シートヒーターに 関する警告	258
チャイルドシート	40
チャイルドシートの取り付け	40
チャイルドプロテクター	89
発炎筒の取り扱いに関する警告	308
バッテリーに関する警告	350
パワーウインドウに関する警告	112
“ODO TRIP” スイッチ	69
オドメーター／トリップメーターディス プレイ	69
“ODO TRIP” スイッチ	69
表示項目	69
割り込み表示	70

か

カーテシランプ	
装着位置	261
カーテンシールドエアバッグ	30
カードキー	82
カーベット	
洗浄	278
フロアマットの取り付け方	24
外気温度表示	64, 65
外装の電球（ハルブ）	
交換要領	298
ワット数	362
過給圧表示	75
カスタマイズ機能	364
型式	363

カップホルダー	266
カメラ	
前方カメラ（PCS）	155
白線認識用カメラ（LTA）	170
ガラスの曇り取り（リヤウインドウデ フォッガー）	252
ガレージジャッキ	283
冠水路走行	123
寒冷時の運転	242

き

キー

エンジンが始動できない	343
カードキー	82
キーナンバープレート	82
キーの構成	82
キーレスエントリー	84, 94
キーをなくした	344
正常に働かない	345
施錠・解錠ができない	345
電子キー	82
電池が切れた	295
メカニカルキー	84
ワイヤレスリモコン	84

キーレスエントリー

スマートエントリー&スタートシステム	94
ワイヤレスドアロック	84

給油

給油口が開けられない	345
給油のしかた	152
メンテナンスデータ	358

緊急時シートベルト固定機構

緊急時の対処

エンジンが始動できない	343
オーバーヒートした	351
キーの電池が切れた	295, 345
キーをなくした	344
警告灯がついた	316

警告メッセージが表示された	324
けん引	311
故障したときは	306
車中泊が必要なときは	310
車両を緊急停止する	308
水没・冠水したときは	309
スタックした	355
電子キーが正常に働かない	345
発炎筒	307
バッテリーがあがった	347
パンクした	326, 335
緊急ブレーキシグナル	236

<

空気圧 (タイヤ)

タイヤ空気圧警報システム	287
メンテナンスデータ	362
区間距離計 (トリップメーター)	69
曇り取り	
フロントガラス	251
ミラーヒーター	252
リヤウインドウデフォグガー	252
クラクション (ホーン)	106
クリアランスソナー	210
警告メッセージ	213
操作	211
クリアランスランプ (車幅灯)	
スイッチ	141
電球 (バルブ) の交換	298
クリップ	
フロアマット	24
クルーズコントロール	
レーダークルーズコントロール (全車速追従機能付き)	182
グローブボックス	265
グローブボックスランプ	265

け

警告器 (ホーン)	106
計器類 (メーター)	64
警告灯	316
RCTA OFF 表示灯	320
ABS & ブレーキアシスト	317
SRS エアバッグ	317
LTA 表示灯	319
エンジン	317
クリアランスソナー OFF 表示灯	320
高水温	316
シートベルト非着用	319
Stop & Start キャンセル表示灯	320
スリップ表示灯	321
タイヤ空気圧	319
ドライブスタートコントロール	318
燃料残量	318
パーキングブレーキ表示灯	321
パワーステアリング	318
PKSB OFF 表示灯	320
PCS	321
ブレーキ	316
ブレーキオーバーライドシステム	318
ブレーキホールド作動表示灯	321
ポップアップフード	317
油圧	317
警告ブザー	
LTA	173
RCTA (リヤクロストラフィックアラート)	320
ABS & ブレーキアシスト	317
SRS エアバッグ	317
LTA (レーントレーシングアシスト)	319
エンジン	317
クリアランスソナー	320
高水温	316
シートベルト非着用	319

シフトダウン制限	133, 134
衝突警報	160
接近警報（レーダークルーズコントロール）	187
手放し運転警告（LTA）	178
ドライブスタートコントロール	318
トランク開	89
パワーステアリング	318
半ドア	87
半ドア走行時	89
PKSB（パーキングサポートブレーキ）	320
プリクラッシュセーフティシステム	321
プリクラッシュブレーキ	160
ブレーキ	316
ブレーキオーバーライドシステム	318
ブレーキホールド	321
ポップアップフード	317
ボンネット開	89
窓開	112
ムーンルーフ開	115
油圧	317
リバース	130
警告メッセージ	324
化粧ミラー（バニティミラー）	271

こ

交換	
キーの電池	295
タイヤ	335
電球（バルブ）	298
ヒューズ	297
工具（ツール）	327, 336
航続可能距離	73, 78
後退速度の抑制制御（ドライブスタート コントロール）	123
後退灯（バックアップランプ）	
電球（バルブ）の交換	298

コートフック	269
子供専用シート	
取り付け方	41
小物入れ	264
コンソールボックス	265
コンライト（自動点灯・消灯装置）	141

さ

サイドエアバッグ	30
サイド方向指示灯	
電球（バルブ）の交換	298
方向指示レバー	134
サイドミラー（ドアミラー）	
RCTA（リヤクロストラフィックアラート）	218
格納のしかた	109
操作	108
ブラインドスポットモニター（BSM）	205
ポジションメモリー	101
ミラーヒーター	252
リバース連動機能	109
サスペンションコントロール（PCS）	161
三角表示板等固定用バンド	267
サンシェード	
ルーフ	114
サンバイザー	270

し

シート	
正しい運転姿勢	25
チャイルドシート	40
調整	99
手入れ	278
パワーイージーアクセスシステム	101
ヘッドレスト	104
ポジションメモリー	101

メモリーコール機能.....	102
シートヒーター.....	258
シートベルト.....	27
お子さまの着用.....	27, 28
緊急時シートベルト固定機構.....	28
正しく着用するには.....	28
着け方・はずし方.....	28
手入れ.....	278
妊娠中の方の着用.....	27
非着用警告灯.....	319
シートベルト非着用警告灯.....	319
シートベルトプリテンショナー	
機能.....	29
プリテンショナー警告灯.....	317
シートベンチレーター.....	258
シートポジションメモリー.....	101
G モニター.....	75
室内灯（インテリアランプ）.....	261
始動後走行距離.....	73
始動のしかた.....	126
シフトポジション.....	130
シフトレバー	
シフトポジションの切りかえ.....	131
シフトレンジの切りかえ.....	132
操作.....	130
リバース警告ブザー.....	130
車速表示.....	74
車中泊が必要なときは.....	310
ジャッキ	
ガレージジャッキ.....	283
車載ジャッキ.....	327, 336
ジャッキハンドル.....	327, 336
車幅灯	
電球（ハバルブ）の交換.....	298
ランプスイッチ.....	141
車両型式.....	363
車両仕様（スペック）.....	358
車両データの記録.....	6

車両を緊急停止するには.....	308
瞬間燃費.....	73, 78
仕様（車両仕様）.....	358
衝撃感知ドアロック解除システム.....	87
初期化	
タイヤ空気圧警報システム.....	289
パワーウインドウ.....	111
初期設定.....	373
助手席シートベルト非着用警告灯...	319
侵入センサー（オートアラーム）.....	56

す

水温計.....	64, 65
スイッチ	
LTA.....	175
PCS OFF.....	163
PKSB.....	224
RCTA.....	219
TRC OFF.....	236
VSC OFF.....	237
イグニッション.....	126
インストルメントパネル照度調整.....	70
ウインドウロック.....	113
ウインドシールドデアイサー.....	256
ウォッシャー.....	147
エンジンスイッチ.....	126
オートマチックハイビーム.....	144
“ODO TRIP”.....	69
クリアランスソナー.....	211
シート調整.....	99
シートヒーター.....	259
シートベンチレーター.....	260
シートポジションメモリー.....	101
車間距離切りかえ（レーダークルーズコン トロール）.....	182
侵入センサー OFF.....	56
ステアリングヒーター.....	258
Stop & Start キャンセル.....	199

スノーモード	132
タイヤ空気圧警報リセット	289
ドアミラー	108
ドアロック	88
ドライブモードセレクト	233
トランクオープナー	91
トランクオープナーメイン	93
パーキングブレーキ	135
パドルシフト	132, 133
パワーウィンドウ	111
ハンドル位置調整	106
ブレーキホールド	138
方向指示レバー	134
ホーン (警音器)	106
ポジションメモリー	101
ムーンルーフ	114
メーター操作	72
ランプ	141
リセット (タイヤ空気圧警報システム)	289, 291
リヤウィンドウデフォグガー	250
レーダークルーズコントロール	182
ワイパー	147
スタック	355
ステアリングアシステッドピークルスタ ビリティコントロール (S-VSC)	235
ステアリングヒーター	258
ステアリングホイール (ハンドル)	
位置調整	106
ステアリングヒーター	258
パワーイージーアクセスシステム	101
ポジションメモリー	101
メーター操作スイッチ	72
ステアリングロック	126
解除できないとき	126
警告メッセージ	126
Stop & Start システム	
警告灯	320

割り込み表示	70
ストップランプ (制動灯)	
緊急ブレーキシグナル	236
電球 (バルブ) の交換	298
スノータイヤ (冬用タイヤ)	242
スピードメーター	64, 65
スペアタイヤ (応急用タイヤ)	335
交換方法	335
スペック (車両仕様)	358
スマートエントリー&スタートシステム	
アンテナの位置	94
エンジンの始動	126
カスタマイズ設定	364
緊急始動機能	343
作動範囲	94
正常に働かないとき	345
節電機能	95
電波がおよぼす影響について	97
ドアの解錠・施錠	86
トランクの解錠	91
スモールランプ (車幅灯)	
電球 (バルブ) の交換	298
ランプスイッチ	141
スリップ表示灯	236

せ

清掃

外装	274
シートベルト	278
内装	278
ホイール・ホイールキャップ	275
レーダー	155

制動灯

緊急ブレーキシグナル	236
電球 (バルブ) の交換	298

セカンダリーコリジヨンブレーキ	236
積算距離計 (オドメーター)	69

セキュリティインジケータ 53, 54
接近警報（レーダークルーズコントロール） 187
先行車発進告知機能 192
センサー
LTA 170
インナーミラー 107
雨滴感知センサー 150
侵入センサー 56
ライトセンサー 142
レーダー 155, 206
洗車 274
前照灯（ヘッドランプ）
電球（バルブ）の交換 298
ライトセンサー 142
ランプ消し忘れ防止機能 143
ランプスイッチ 141
センターディスプレイ 248

そ

走行時間 73
走行情報表示 72
走行モード（ドライブモード）132, 233
送信機（タイヤ空気圧警報システム） 287
速度計（スピードメーター） 64, 65

た

ターンシグナルランプ（方向指示灯）
電球（バルブ）の交換 298
方向指示レバー 134
タイヤ
応急用タイヤ 335
空気圧 293, 362
空気圧警告灯 319
交換 335
チェーン 242

点検 285
パンク応急修理キット 326
パンクしたときは 326, 335
冬用タイヤ 242
ホイールサイズ 362
ローテーション（位置交換） 287
タイヤが空まわりする（スタックした） 355
タイヤ空気圧
警告灯 319
タイヤ空気圧警報システム
IDコードの登録・選択 291
機能について 287
空気圧バルブ/送信機について 289
空気圧表示画面 287
警告灯 319
初期化 289
タイヤチェーン 242
タコメーター 64, 65
REVインジケータ 68
REVピーク 68

ち

チェーン（タイヤチェーン） 242
チャイルドシート
ISOFIXロアアンカレッジでの取り付け 50
シートベルトでの固定 48
選択方法 40
駐車ブレーキ（パーキングブレーキ） 135
警告灯 321
警告メッセージ 137
操作 135
冬季の注意 242
未解除走行時警告ブザー 137

つ

ツール (工具)..... 327, 336

て

ディスプレイ

マルチインフォメーションディスプレイ71

ディファレンシャル..... 361

手入れ

外装..... 274

シートベルト..... 278

内装..... 278

ホイール・ホイールキャップ..... 275

レーダー..... 155

テールランプ (尾灯)

電球 (バルブ) の交換..... 298

ランプスイッチ..... 141

デフォッガー (リヤウインドウデフォッ
ガー)..... 252

電球 (バルブ)

交換要領 (外装バルブ)..... 298

ワット数..... 362

点検基準値 (メンテナンスデータ)..... 358

電子キー..... 82

作動範囲..... 94

正常に働かないとき..... 345

節電機能..... 95

電池が切れた..... 345

電池交換..... 295

電池交換 (キー)..... 295

と

ドア..... 86

オートドアロック・アンロック機能..... 90

衝撃感知ドアロック解除システム..... 87

スマートエントリー&スタートシステム94

チャイルドプロテクター..... 89

ドアガラス..... 111

ドアロックスイッチ..... 88

ワイヤレスリモコン..... 86

ドアカーテシランプ

位置..... 261

ワット数..... 362

ドアハンドル照明..... 261

ドアポケット..... 264

ドアミラー

RCTA (リヤクロストラフィックアラート)

..... 218

格納のしかた..... 109

操作..... 108

ブラインドスポットモニター (BSM)..... 205

ポジションメモリー..... 101

ミラーヒーター..... 252

リバース連動機能..... 109

盗難防止装置

エンジンイモビライザーシステム..... 53

オートアラーム..... 54

時計..... 64, 65, 270

トップテザーアンカレッジ..... 51

ドライバー異常時対応システム)..... 194

ドライビングポジションメモリー... 101

ポジションメモリー..... 101

メモリーコール機能..... 102

ドライブスタートコントロール

急発進の抑制制御..... 123

後退速度の抑制制御..... 123

ドライブモードセレクトスイッチ... 233

トラクションコントロール (TRC) .. 235

トランク

オープナー..... 91

キー閉じ込み防止機能..... 92

警告メッセージ..... 89

電子キーが正常に働かないとき..... 345

トランクオープナーを使用できなくするに

は..... 93

トランク内の装備	267
メインスイッチ	93
トランクリンプ	92
ワット数	362
トランスミッション	
Mモード	133
オートマチックトランスミッション ..	130
シフトダウン制限警告ブザー ...	133, 134
スノーモード	132
操作	131
パドルシフトスイッチ	132, 133
メンテナンスデータ	360
トリップメーター	69

な

内装

収納装備	264
手入れ	278
ナノイーX	255
ナビゲーションシステム連携表示	76

に

ニーエアバッグ	30
荷物	
積むときの注意	124
トランク	90
トランク内装備	267
荷物固定用ネット	267

ぬ

ぬかるみにはまった (スタック)	355
------------------------------	------------

ね

燃費

給油後平均燃費	78
瞬間燃費	73, 78

燃費画面	77
平均燃費	73, 77, 78

燃料

給油	152
種類	358
燃料計	64, 65
燃料残量警告灯	318
フューエルポンプシャットオフシステム	315
容量	358
燃料計	64, 65

は

パーキングサポートブレーキ (後方接近車両)	232
パーキングサポートブレーキ (静止物)	229
パーキングブレーキ	135
警告灯	321
警告メッセージ	137
操作	135
冬季の注意	242
未解除走行時警告ブザー	137
排気ガス	38
ハイビーム (ヘッドランプ)	
オートマチックハイビーム	144
電球 (バルブ) の交換	298
ランプスイッチ	141
ハイマウントストップランプ	
電球 (バルブ) の交換	298
ハザードランプ (非常点滅灯)	
電球 (バルブ) の交換	298
ワット数	362
挟み込み防止機能	
パワーウィンドウ	111
ムーンルーフ	114
発炎筒	307

バックアップランプ（後退灯）	
電球（バルブ）の交換.....	298
バッテリー	
警告灯.....	316
バッテリーがあがった.....	347
パドルシフト.....	132, 133
パドルシフトスイッチ.....	132, 133
バニティ（化粧用）ミラー.....	271
バニティミラーランプ	
装備について.....	271
ワット数.....	362
バルブ（電球）	
交換要領（外装のバルブ）.....	298
ワット数.....	362
パワーウィンドウ	
ウィンドウロックスイッチ.....	113
閉めることができないときは.....	111
初期化.....	111
操作.....	111
ドアロック連動ドアガラス開閉機能..	112
挟み込み防止機能.....	111
巻き込み防止.....	111
パワーウィンドウスイッチ照明.....	261
パワーステアリング.....	236
警告灯.....	318
パンクした	
応急用タイヤ装着車.....	335
タイヤ空気圧警告灯.....	319
タイヤパンク応急修理キット装着車..	326
番号灯（ライセンスプレートランプ）	
電球（バルブ）の交換.....	298
ランプスイッチ.....	141
ハンドル（ステアリングホイール）	
位置調整.....	106
ステアリングヒーター.....	258
パワーイージーアクセスシステム.....	101
ポジションメモリー.....	101
メーター操作スイッチ.....	72

ひ

ビークルスタビリティコントロール （VSC）.....	235
ビークルダイナミクスインテグレイテッド マネージメント（VDIM）.....	236
ヒーター	
エアコン・デフォッガー.....	250
シートヒーター.....	258
ステアリングヒーター.....	258
ミラーヒーター.....	252
非常点滅灯（ハザードランプ）	
電球（バルブ）の交換.....	298
ワット数.....	362
尾灯（テールランプ）	
電球（バルブ）の交換.....	298
ランプスイッチ.....	141
ヒューズ.....	297
表示灯.....	62
日よけ（サンバイザー）.....	270
ヒルスタートアシストコントロール	236

ふ

ブースターケーブルのつなぎ方.....	347
ブーストメーター.....	75
フォグラмп	
電球（バルブ）の交換.....	298
ブザー	
シフトダウン制限警告.....	133, 134
接近警報（レーダークルーズコントロ ール）.....	187
手放し運転警告（LTA）.....	178
パーキングブレーキ未解除走行時警告	137
半ドア走行時警告.....	89
窓開警告.....	112
ムーンルーフ警告.....	115
リバース警告.....	130

フック	
けん引フック	313
コートフック	269
フロアマット固定フック	24
フューエルポンプシャットオフシステム	315
フューエルメーター	64, 65
フューエルリッド (給油口)	
給油口が開かない	345
給油のしかた	152
冬の前の準備 (寒冷時の運転)	242
冬用タイヤ	242
ブラインドスポットモニター (BSM)	205
プリクラッシュセーフティ (PCS)	
PCS OFF スイッチ	163
機能	160
PCS 警告灯	321
ブレーキ	
緊急ブレーキシグナル	236
警告灯	316
パーキングブレーキ	135
ブレーキホールド	138
メンテナンスデータ	361
ブレーキアシスト	235
ブレーキフルード	361
ブレーキホールド	138
フロアマット	24
フロントシート	
シートヒーター	258
シートベンチレーター	258
正しい運転姿勢	25
調整	99
手入れ	278
パワーイージーアクセスシステム	101
ヘッドレスト	104
ポジションメモリー	101
メモリーコール機能	102

フロント方向指示灯	
電球 (バルブ) の交換	298
方向指示レバー	134
ワット数	362

↑

平均車速	73, 78
平均燃費	73, 77, 78
ヘッドランプ	
クリーナー	147
電球 (バルブ) の交換	298
ライトセンサー	142
ランプ消し忘れ防止機能	143
ランプスイッチ	141
ヘッドランプオートレベリングシステム	143
ヘッドレスト	104
ベンチレーター (シートベンチレーター)	258

ほ

ホイール	
交換 (タイヤ)	335
締め付けトルク	362
メンテナンスデータ	362
方向指示灯	
電球 (バルブ) の交換	298
方向指示レバー	134
ホーン (警音器)	106
ポジションメモリー	101
保証	7
ポップアップフード	36
ボトルホルダー	266
ボルト	
締め付けトルク	362
ボンネット	
開け方	282

警告メッセージ	89
ポップアップフード	36

ま

マルチインフォメーションディスプレイ	71
運転支援システム情報	76
エコドライブインジケータ	74
オーディオシステム連携	76
Gear Position	75
警告メッセージ	324
G モニター	75
車速表示	74
設定	76
走行情報表示	72
タイヤ空気圧	287
ドライブインフォメーション	73
ナビゲーションシステム連携	76
ブーストメーター	75
メーター操作スイッチ	72
メニューアイコン	71
割り込み表示	71

み

ミラー	
アウトミラー	108
インミラー	107
ドアミラー	108
バニティミラー	271
ミラーヒーター	252

む

ムーンルーフ	
操作	114
ドアロック連動ムーンルーフ開閉機能	114
挟み込み防止機能	114

め

メーター	
計器類	64
警告灯	316
警告メッセージ	324
照度調整	70
設定	76
時計	64, 65
表示・配置の切り替え	69
表示灯	62
マルチインフォメーションディスプレイ	71
メーター操作スイッチ	72
メーターリング	69
メカニカルキー	84
メニューアイコン	71
メモリーコール機能	102
メンテナンスデータ	358

ゆ

ユーザーカスタマイズ機能	364
雪道ですべて動けない (スタックした)	355
油脂類	358

ら

ライセンスプレートランプ (番号灯)	
電球 (バルブ) の交換	298
ランプスイッチ	141
ラゲージアンダートレイ	267
ラゲージルーム (トランク)	90, 267
ラジエーター	
オーバーヒート	351
メンテナンスデータ	360
ランプ	
室内灯	261
電球 (バルブ) の交換	298

非常点滅灯（ハザードランプ）	307
ヘッドランプ（前照灯）	141
方向指示灯（ターンシグナルランプ／ウィンカー）	134
ライトセンサー	142
ランプ消し忘れ防止機能	143
ランプ消し忘れ防止機能	143

リ

リバース連動機能	109
リモートタッチ	246
リヤウインドウデフォッガー	252
RCTA（リヤクロストラフィックアラート）	218
リヤサンシェード	271
リヤシート	100
ヘッドレスト	104
リヤ席シートベルト非着用警告灯	319
リヤフォグランプ	
電球（バルブ）の交換	298
リヤ方向指示灯	
電球（バルブ）の交換	298
方向指示レバー	134
リング（メーター）	69

る

ルームミラー（インナーミラー）	107
-----------------	-----

れ

冷却水	
冬の前の準備	242
メンテナンスデータ	360
冷却装置（ラジエーター）	
オーバーヒート	351
メンテナンスデータ	360

レーダークルーズコントロール	182
警告メッセージ	190
接近警報	187
レントレーシングアシスト（LTA）	170
警告メッセージ	178
操作	175
レバー	
シフト	130
方向指示	134
ボンネット解除	282

ろ

ロードサインアシスト（RSA）	179
ロック	
ウインドウロック	113
スマートエントリー&スタートシステム	94
チャイルドプロテクター	89
ドア	86
ワイヤレスリモコン	84

わ

ワイパー&ウォッシュャー	147
ウォッシュャー液の補充	285
ワイパーブレード（寒冷地用）	243
ワイヤレスリモコン	
作動の合図	87
操作	84
電池の交換	295
半ドア警告ブザー	87
ワックス	274
ワット数	362

次の装備は、別冊「ナビゲーションシステム取扱説明書」をお読みください。

- ・ オーディオ
- ・ パノラミックビューモニター
- ・ ナビゲーションシステム
- ・ 音声操作システム
- ・ ハンズフリー
- ・ G-Link
- ・ ETC2.0 システム

ガソリンスタンドでの情報

給油や交換などの際に必要な項目をまとめてあります。

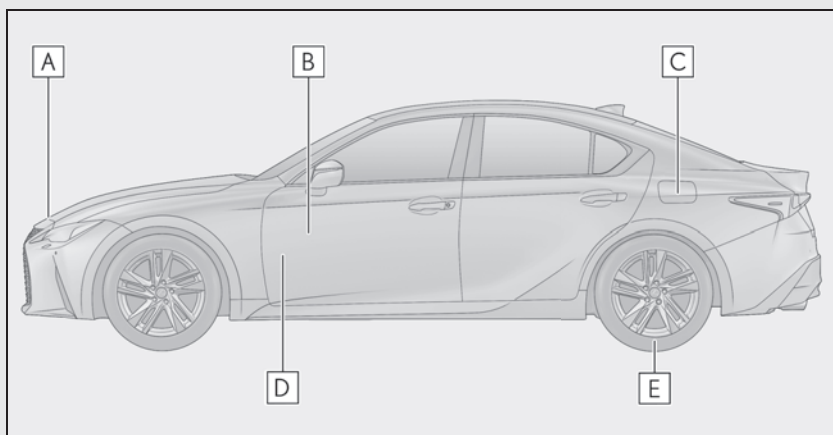

- A** ボンネットフック (→P.282)
- B** トランクオープナースイッチ (→P.91)
- C** 給油口 (→P.152)
- D** ボンネット解除レバー (→P.282)
- E** タイヤ空気圧 (→P.362)

燃料の容量 (参考値)	66.3L	
燃料の種類	無鉛プレミアムガソリン (無鉛ハイオク)	P.358
タイヤが冷えているときの空気圧		P.362
エンジンオイル容量 (参考値)		P.358 , 359
エンジンオイルの種類	弊社純正モーターオイル	P.358 , 359

「個人情報保護方針」については、<https://lexus.jp>にて掲載しております。



Publication No. M53G51
Part No. 01999-53G51
Printed in Japan 01-2411 C

IS500 / IS350 / IS300