



LBX

取扱説明書

イラスト目次

イラストから検索

安全・安心のために

お客様に**必ず**お読みいただきたいこと

(主な項目：チャイルドシートの取扱い、盗難防止装置)

1

走行に関する情報表示

走行に関する情報を表示する計器類の見方

(主な項目：メーター・マルチインフォメーションディスプレイ)

2

運転する前に

ドア・ドアガラスの開閉や、運転操作前の調整

(主な項目：キー、ドア、シート、パワーウィンドウ)

3

運転

運転に必要な操作やアドバイス

(主な項目：エンジン始動のしかた、給油のしかた)

4

室内装備・機能

室内装備の使いなど

(主な項目：エアコン・収納装備の使い方)

5

お手入れのしかた

車のお手入れ・メンテナンスの方法

(主な項目：内装・外装の手入れ、電球の交換)

6

万一の場合には

故障したときや、緊急時などの対処

(主な項目：バッテリーあがりやタイヤがパンクしたときの対処)

7

車両情報

車の仕様やお好みに合わせて選べる機能の情報

(主な項目：指定燃料、各オイル量、タイヤ空気圧)

8

さくいん

症状から検索

音から検索

アルファベットで検索

五十音で検索

知っておいていただきたいこと	6
本書の見方	11
検索のしかた	12
イラスト目次	14

1 安全・安心のために

1-1. 安全にお使いいただくために	
運転する前に	28
安全なドライブのために	29
シートベルト	31
SRS エアバッグ	34
排気ガスに対する注意	40
1-2. お子さまの安全	
お子さまを乗せるときは	41
チャイルドシート	42
1-3. 盗難防止装置	
エンジン immobilizer システム	56
オートアラーム	57

2 走行に関する情報表示

2-1. 計器の見方	
警告灯／表示灯	62
計器類	67
マルチインフォメーションディスプレイ	73
ヘッドアップディスプレイ	75
ディスプレイの表示内容	79

3 運転する前に

3-1. キー	
キー	90
デジタルキー	94
3-2. ドアの開閉、ロックのしかた	
ドア	97
バックドア	103

スマートエントリー&スタートシステム	112
--------------------------	-----

3-3. シートの調整	
フロントシート	118
リヤシート	119
ヘッドレスト	121
3-4. ハンドル位置・ミラー	
ハンドル	124
インナーミラー	125
ドアミラー	126
3-5. ドアガラスの開閉	
パワーウインドウ	129
3-6. お好み設定	
パワーイージーアクセスシステム (オートマチック車) / ポジション メモリー / メモリーコール機能	132
マイセッティング	135

4 運転

4-1. 運転にあたって	
運転にあたって	139
荷物を積むときの注意	147
4-2. 運転のしかた	
エンジン (イグニッション) スイッチ	149
オートマチックトランスミッション	154
マニュアルトランスミッション	161
方向指示レバー	163
電動パーキングブレーキ (オートマ チック車)	163
パーキングブレーキ (マニュアル車)	167
ブレーキホールド (オートマチック 車)	168
ASC (アクティブサウンドコント ロール)	170
4-3. ランプのつけ方・ワイパーの使い方	
ランプスイッチ	171

AHS (アダプティブハイビームシステム).....	174
AHB (オートマチックハイビーム).....	177
リヤフォグランプ.....	179
ワイパー & ウォッシャー (フロント).....	180
ワイパー & ウォッシャー (リヤ).....	184
4-4. 給油のしかた	
給油口の開け方.....	186
4-5. 運転支援装置について	
ソフトウェアアップデートを確認する (Lexus Safety System + 装着車).....	188
Lexus Safety System +	191
PCS (プリクラッシュセーフティ).....	198
LTA (レーントレーシングアシスト).....	207
LDA (レーンディパーチャーアラート).....	211
PDA (プロアクティブドライビングアシスト) (オートマチック車).....	216
発進遅れ告知機能.....	221
RSA (ロードサインアシスト).....	223
レーダークルーズコントロール.....	226
クルーズコントロール.....	236
ドライバー異常時対応システム (オートマチック車).....	240
ITS Connect.....	242
BSM (ブラインドスポットモニター).....	247
後方車両接近告知.....	253
周辺車両接近時サポート (録画機能、通報提案機能).....	255
後方車両への接近警報.....	259
セカンダリーコリジョンブレーキ (停車中後突対応).....	261
安心降車アシスト.....	263
クリアランスソナー.....	267
RCTA (リヤクロストラフィックアラート).....	273
RCD (リヤカメラディテクション).....	277

PKSB (パーキングサポートブレーキ).....	281
パーキングサポートブレーキ (前後方静止物).....	285
パーキングサポートブレーキ (後方接近車両).....	287
パーキングサポートブレーキ (後方歩行者).....	288
プラスサポート (オートマチック車販売店装着オプション).....	290
ローンチコントロール (オートマチック車).....	295
AWD モードスイッチ.....	297
サーキットモード.....	298
運転を補助する装置.....	299

4-6. 運転のアドバイス

寒冷時の運転.....	306
-------------	-----

5 室内装備・機能

5-1. レクサスクライメイトコンシェルジュ

レクサスクライメイトコンシェルジュ.....	310
------------------------	-----

5-2. エアコンの使い方

オートエアコン.....	311
ステアリングヒーター/シートヒーター.....	317

5-3. 室内灯のつけ方

室内灯一覧.....	319
------------	-----

5-4. 収納装備

収納装備一覧.....	322
ラゲージルーム内装備.....	327

5-5. その他の室内装備の使い方

その他の室内装備.....	329
---------------	-----

6 お手入れのしかた

6-1. お手入れのしかた

外装の手入れ.....	342
内装の手入れ.....	346

6-2. 簡単な点検・部品交換

ボンネット	349
ガレージジャッキ	351
ウォッシュ液の補充	352
タイヤについて	352
タイヤの交換	362
タイヤ空気圧について	368
エアコンフィルターの交換	369
電子キーの電池交換	371
ヒューズの点検・交換	373
外装のランプの交換	375

7 万一の場合には

7-1. まず初めに

故障したときは	378
非常点滅灯（ハザードランプ）... ..	379
発炎筒	379
車両を緊急停止するには	380
水没・冠水したときは	381
車中泊が必要なときは	382

7-2. 緊急時の対処法

けん引について	383
フューエルポンプシャットオフシステム	387
警告灯がついたときは	388
警告メッセージが表示されたときは	396
パンクしたときは	403
エンジンがかからないときは	414
キーをなくしたときは	416
電子キーが正常に働かないときは	416
ドア開スイッチでドアを開けることができないときは	419
バッテリーがあがったときは	421
オーバーヒートしたときは	427
スタックしたときは	429

8 車両情報

8-1. 仕様一覧

メンテナンスデータ（指定燃料・オイル量など）	432
------------------------------	-----

8-2. カスタマイズ機能

ユーザーカスタマイズ機能一覧 ..	438
-------------------	-----

8-3. 初期設定

初期設定が必要な項目	452
------------------	-----

さくいん

こんなときは（症状別さくいん） ..	454
車から音が鳴ったときは（音さくいん）	456
アルファベット順さくいん	458
五十音順さくいん	460



知っておいていただきたいこと

本書の内容について

本書はオプションを含むすべての装備の説明をしています。

そのため、お客様の車にはない装備の説明が記載されている場合があります。また、車の仕様変更により、内容がお車と一致しない場合がありますのでご了承ください。

レクサス販売店で取り付けられた装備（販売店オプション）の取り扱いについては、その商品に付属の取り扱い説明書をお読みください。

イラストは、記載している仕様などの違いにより、お客様の車の装備と一致しない場合があります。

不正改造について

- レクサスが国土交通省に届け出をした部品以外のものを装着すると、不正改造になることがあります。
- 車高を下げたり、ワイドタイヤを装着するなど、車の性能や機能に適さない部品を装着すると、故障の原因となったり、事故を起こし、重大な傷害を受けるおそれがあります。また、このような改造は Lexus Safety System + のような先進安全装備にも影響を与え、正しく作動しない危険や作動すべきでない場面での作動をする恐れがあります。
- ハンドルの改造は絶対にしないで

ください。ハンドルには SRS エアバッグが内蔵されているため、不適切に扱うと、正常に作動しなくなったり、誤ってふくらみ、重大な傷害におよぶか、最悪の場合死亡につながるおそれがあります。

- 次の場合はレクサス販売店にご相談ください。
 - ・ タイヤ・ディスクホイール・ホイール取り付けボルトの交換
異なった種類や指定以外のものを使用すると、走行に悪影響をおよぼしたり、不正改造になることがあります。
 - ・ 電装品・無線機の取り付け・取りはずし
電子機器部品に悪影響をおよぼしたり、故障や車両火災など事故につながるおそれがあります。
- RF 送信機の取り付けについては、P.9 も参照してください。
- フロントウインドウガラス、および運転席・助手席のドアガラスに着色フィルム（含む透明フィルム）などを貼り付けないでください。視界をさまたげるばかりでなく、不正改造につながるおそれがあります。

サイバー攻撃のリスクについて

電子機器や無線機を取り付けると、装着された部品を通じてサイバー攻撃のリスクを高め、思わぬ事故や個人情報の流出などにつながるおそれがあります。

レクサス純正品以外を取り付けたことに起因する問題に関してレクサスは保証いたしません。

故障診断コネクタなどへの電装品取り付けについて

故障診断コネクタ **A** などに、点検整備用の故障診断装置以外の電装品を取り付けしないでください。

電子機器に悪影響をおよぼしたり、バッテリーがあがったりするなど、思わぬトラブルを招くおそれがあります。

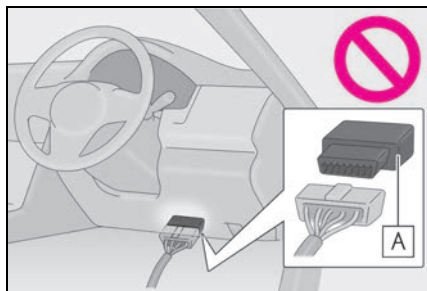

車両データの記録

本車両には、車両の制御や操作に関するデータなどを記録するコンピューターが装着されています。

■ コンピュータに記録されるデータ ※1

※1グレード/オプション装備により記録されるデータ項目は異なります。

各機能の作動時や操作状況により、主に次のようなデータを記録します。

- 車両の挙動に関する基本的なデータ (エンジン回転数・アクセルペダルの操作状況・ブレーキペダルの操作状況・車速など)
- 運転支援システムの作動状況 (システムの作動に付随して記録される車両の挙動に関する基本的なデータも含まれます)
- 運転支援システムのセンサーのデータ

- 画像データ (前方・後方・周辺カメラの画像) ※2

※2車両には複数のカメラが付いています。どのカメラが画像を記録しているかはレクサス販売店にお問い合わせください。

● 位置情報

コンピューターは会話などの音声や車内の映像は記録しません。

また、お客様個人を特定できる種類のデータ (氏名・性別・年齢など) は車両に記録されません。

■ Lexus Safety System + によるデータの記録・個人情報の取り扱いについて

トヨタ自動車は Lexus Safety System + により車両に記録された各システムの作動状況・各センサーのデータ・画像データ (前方・後方カメラの画像)・位置情報を次の場合に該当するときに限り、お客様が販売店に入庫されたときに取得するほか、トヨタ自動車のサーバーに送信する形で取得します。

- 一定の衝突や衝突に近い状態が発生した場合
- 渋滞や悪路、悪天候などの特定の交通環境にある道路を走行している場合
- 新規開通道路、拡張された道路などの特定の道路を走行している場合
- エンジン始動後の一定のタイミング

Lexus Safety System + によって記録され、トヨタ自動車が取得したデータの取り扱いについての詳細は、G-Link ご契約時にご署名いただいた留意事項説明をご覧ください。

■ データの利用目的と第三者提供について

コンピューターに記録されたデータは、事故解析・故障診断、自動運転・先進安全・地図関連技術のための研究開発（技術・商品開発、品質向上など）、データを利用した商品・サービス（自動運転・先進安全技術用の地図の提供、走行状況の分析・道路インフラなど走行環境の分析・交通状況の配信など）があります。以下、これらを「個別サービス」といいます）および事故に関するお客様対応、事故の解決のための協議を目的に利用することがあります。

なお、次の場合に、トヨタ自動車は、取得したデータを第三者へ開示または提供することがあります。

- お車の使用者の同意（リース車は借主の同意）がある場合
- 警察／裁判所／政府機関などの法的強制力のある要請に基づく場合
- トヨタ自動車が訴訟で使用する場合
- 統計的な処理を行う目的で、使用者や車両が特定されないように加工したデータを研究機関などに提供する場合

Lexus Safety System + によって記録され、トヨタ自動車が取得したデータについては、上記に加え、次の場合に第三者に提供することがあります。

- お車の使用者の同意（リース車は借主の同意）がある場合。レクサス以外の第三者が提供する車両記録データを利用する個別サービスに申し込みされた場合などであって、第三者がレクサスに代わり、レクサスから第三者へのデータの提供についてお客様の同意を取得した場合も含まれます。
- 自動運転・先進安全・地図関連技術のための研究開発（技術／商品開発／品

質向上など）の目的で、自動運転ソフトウェア関連の会社などの第三者に提供する場合

- 地図関連技術のための研究開発の目的で、地図作成会社などの第三者に画像データと位置情報を提供する場合
- 道路整備などの目的で、地方自治体などの第三者に画像データと位置情報を提供する場合
- 交通状況配信などの個別サービスの申込者に対して、画像データと位置情報を加工した情報を提供する場合
- レクサスと別途契約を締結した各自治体の消防組織に対して、火災発生時または救急出動時に、現場付近の画像データを提供する場合

□ 知識

車両に記録されている画像情報は、レクサス販売店にて、消去することが可能です。

また、画像情報を記録する機能を停止することも可能です。ただし、機能を停止するとシステム作動時のデータは残りません。

Lexus Safety System + によって研究開発、および個別サービスの提供を目的としてトヨタのサーバーに送信する形で取得しているデータの取得と利用を停止したい場合は、My LEXUS より停止いただけます。詳細は、My LEXUS のマイページをご覧ください。

G-Link によるデータの取扱いについて

お客様が G-Link をご利用の場合、記録データとその使用について、G-Link 利用規約をご覧ください。

イベントデータレコーダー

お車には、イベントデータレコーダー（EDR）が装備されています。EDRは、一定の衝突や衝突に近い状態（SRSエアバッグの作動および路上障害物との接触など）が発生した時に車両システムの作動状況に関するデータを記録します。EDRは車両の動きや安全システムに関するデータを短時間記録するように作られています。ただし、衝突の程度と形態によっては、データが記録されない場合があります。

EDRは次のようなデータを記録します。

- ・ 車両の各システムの作動状況
- ・ アクセルペダルおよびブレーキペダルの操作状況
- ・ 車速

これらのデータは、衝突や傷害が発生した状況を把握するのに役立ちます。

注意：EDRは衝突が発生したときにデータを記録します。通常走行時にはデータは記録されません。また、個人情報（例：氏名・性別・年齢・衝突場所）は記録されません。ただし、事故調査の際に法執行機関などの第三者が、通常の手続きとして収集した個人を特定できる種類のデータとEDRデータを組み合わせて使用することがあります。EDRで記録されたデータを読み出すには、特別な装置を車両またはEDRへ接続する必要があります。レクサスにくわえ、法執行機関などの特別な装置を所有する第三者が車両またはEDRに接続した場合でも情報を読み出すことができます。

● EDR データの情報開示

次の場合を除き、レクサスはEDRで記録されたデータを第三者へ開示することはありません。

- ・ お車の使用者の同意（リース車は借主の同意）がある場合
- ・ 警察・裁判所・政府機関などの法的強制力のある要請に基づく場合
- ・ レクサスが訴訟で使用する場合

ただし、レクサスは

- ・ データを車両安全性能の研究に使用することがあります。
- ・ 使用者・車両が特定されないデータを調査目的で第三者に開示することがあります。

RF 送信機の取り付けについて

お車へRF送信機を取り付けると、次のようなシステムに影響をおよぼす可能性があります。

- EFI コンピュータ
- Lexus Safety System +
- ABS（アンチロックブレーキシステム）
- SRS エアバッグ
- シートベルトプリテンショナー

悪影響を防ぐための措置や取り付け方法については、必ずレクサス販売店にお問い合わせください。

ご希望により、RF送信機の取り付けに関する詳しい情報（周波数帯域・電力レベル・アンテナ位置・取り付け条件）をレクサス販売店にてご提供します。

保証および点検について

保証および点検整備については、別

冊「メンテナンスノート」に記載していますので、併せてお読みください。

日常点検整備や定期点検整備は、お客様の責任において実施してください。（法律で義務付けられています）

プラスサポートについて

レクサス販売店で専用の電子キーをご購入し、ご使用いただくことで、プラスサポート（→P.290）の機能が利用可能になります。詳細については、レクサス販売店にお問い合わせください。

アクセサリパーツ・用品について

下記サイトより取扱説明書（デジタル配信）をご確認いただけます。ご購入いただきましたアクセサリパーツの取扱説明書をご使用前にお読みいただき、記載された内容に従って正しくお使いください。商品の使用方法や安全にお使いいただく上での注意点を記載しております。

なお、デジタル配信により印刷や輸送にともなう CO₂ 排出量の低減が見込まれます。

持続可能な社会を構築するためにレクサスはこれからも取扱説明書のあり方を見直してまいります。

アクセサリパーツ取扱説明書掲載サイト：

お持ちのスマートフォンやタブレット、携帯電話等にて QR コードを読み取りいただくか、URL より閲覧してください。

URL：<https://manual-accessories.toyota/CAWeb/index.html>



なお、紙面で必要な場合はサイトより印刷いただくか、レクサス販売店にご相談ください。





QR コードについて

QR コードは（株）デンソーウェーブの登録商標です。

本書の見方

本書で使用している、記号について説明します。

本文の記号について

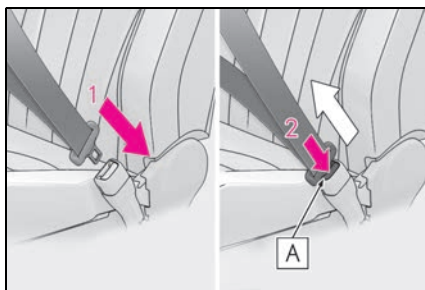

記号	意味
	警告： お守りいただかないと、お客様自身と周囲の人々が死亡、または重大な傷害につながるおそれがあることを説明しています。
	注意： お守りいただかないと、車や装備品の故障や破損につながるおそれがあることを説明しています。
	操作・作業の手順を示しています。番号の順に従ってください。
	機能や操作方法の説明以外で知っておいていただきたい、知っておくと便利なことを説明しています。

イラスト上の記号について

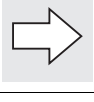

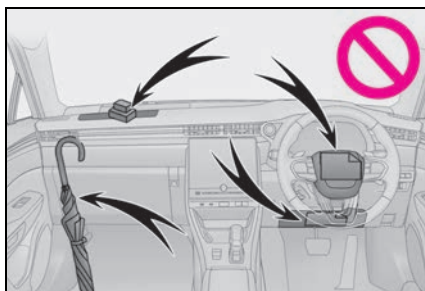
記号	意味
	押す、まわすなど、していただきたい操作を示しています。
	フタが開くなど、操作後の作動を示しています。



記号	意味
	説明の対象となるもの・場所を示しています。
	してはいけません、このようにしないでください、このようなことを起こさないでくださいという意味です。

検索のしかた

■ 名称から探す

- 五十音順さくいん：→P.460
- アルファベット順さくいん：→P.458

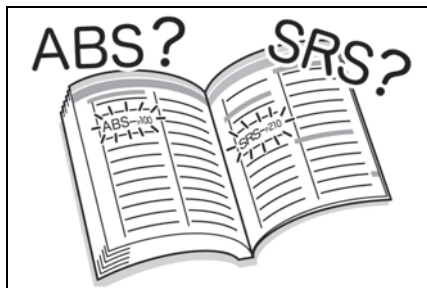

■ 取り付け位置から探す

- イラスト目次：→P.14

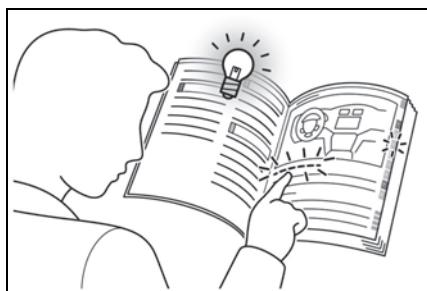

■ 症状や音から探す

- こんなときは（症状別さくいん）：
→P.454
- 車から音が鳴ったときは（音さくいん）：
→P.456



■ タイトルから探す

- 目次：→P.2

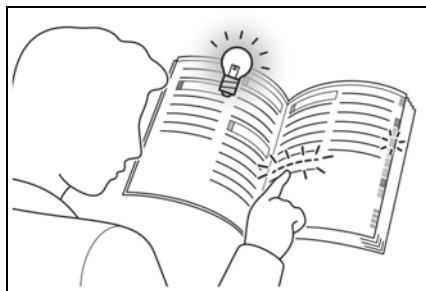

イラスト目次

■ 外観

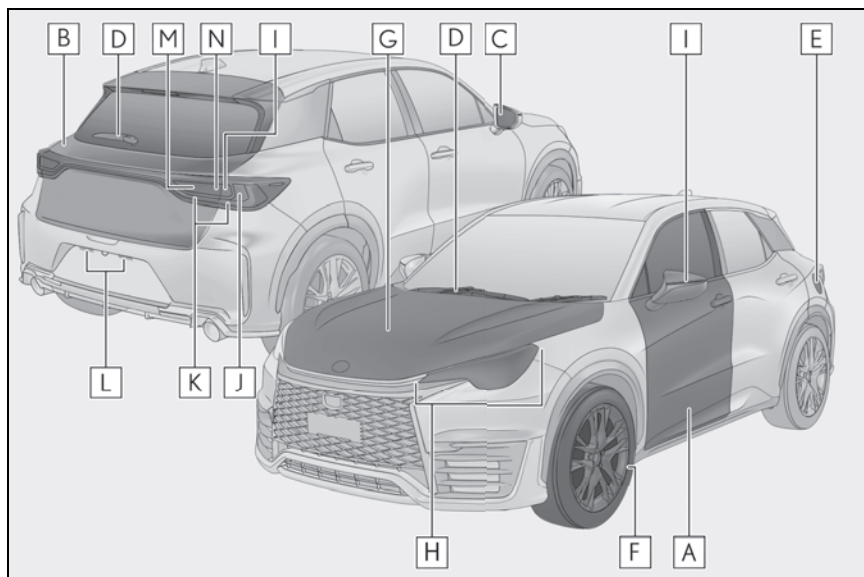

A	ドア.....	P.97
	施錠／解錠.....	P.97
	ドアガラスの開閉.....	P.129
	メカニカルキーでの施錠／解錠.....	P.416
	警告メッセージ.....	P.396
B	バックドア.....	P.103
	施錠／解錠.....	P.104
	開け方／閉め方.....	P.104
	パワーバックドア.....	P.104
	警告メッセージ.....	P.396
C	ドアミラー.....	P.126
	鏡面の角度調整.....	P.126
	ミラーの格納.....	P.127
	調整位置の登録.....	P.132
	曇りを取る（ミラーヒーター）.....	P.314

D	ワイパー	P.180, 184
	冬季の注意	P.306
	凍結防止（ウインドシールドデアイサー）★	P.314
	洗車時の注意	P.344
E	給油口	P.186
	給油方法	P.186
	燃料の種類・燃料タンク容量	P.432
F	タイヤ	P.352
	サイズ・空気圧	P.436
	冬用タイヤ・タイヤチェーン	P.306
	点検・ローテーション・タイヤ空気圧警報システム	P.352
	パンク時の対処	P.403
G	ボンネット	P.349
	開け方	P.349
	エンジンオイル	P.432
	オーバーヒート時の対処	P.427
	警告メッセージ	P.396

走行に関わる外装のランプ

(交換について：P.375)

H	ヘッドランプ・車幅灯・デイトタイムランニングランプ	P.171
	方向指示灯	P.163
I	方向指示灯	P.163
J	制動灯	
	緊急ブレーキシグナル	P.300
K	尾灯	P.171
L	番号灯	P.171
M	リヤフォグランプ★	P.179
N	後退灯	

シフトポジションを R にする P.156、161

★ : グレード、オプションなどにより、装備の有無があります。

■ インstrumentパネル

▶ オートマチック車

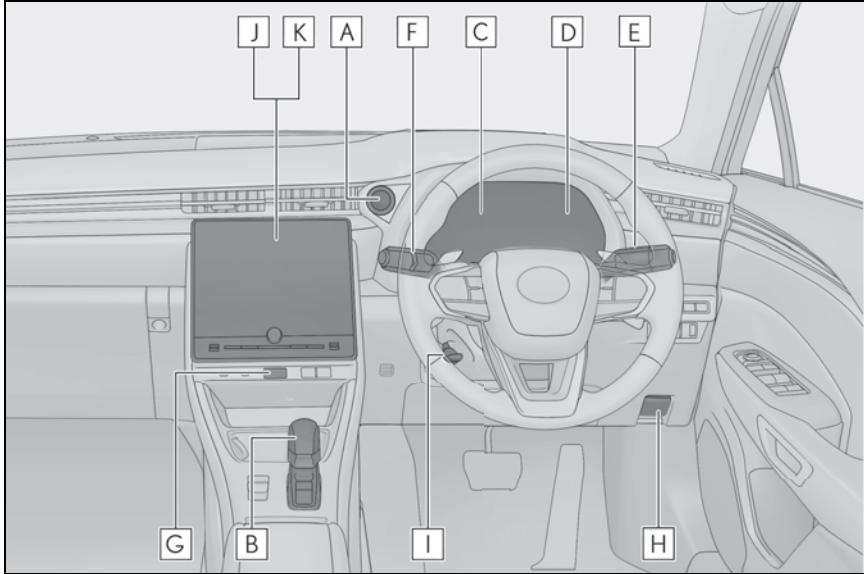

- A** エンジンスイッチ P.149
 エンジンの始動・モード切りかえ P.149, 153
 エンジンの緊急停止 P.380
 エンジンが始動できないときの対処 P.414
 警告メッセージ P.396
- B** シフトレバー P.154
 シフトポジションの切りかえ P.156
 けん引時の注意 P.383
- C** メーター P.67
 見方・明るさの調整 P.67, 73
 警告灯／表示灯 P.62
 警告灯点灯時の対処 P.388
- D** マルチインフォメーションディスプレイ P.73
 表示内容 P.73

	警告メッセージ表示時の対処	P.396
E	方向指示レバー	P.163
	ランプスイッチ	P.171
	ヘッドランプ・車幅灯・尾灯・番号灯・デイトタイムランニングランプ	P.171
	AHS (アダプティブハイビームシステム).....	P.174
	AHB (オートマチックハイビーム)	P.177
	リヤフォグランプ★	P.179
F	ワイパー&ウォッシャースイッチ (フロント)	P.180
	ワイパー&ウォッシャースイッチ (リヤ).....	P.184
	使い方.....	P.180, 184
	ウォッシャー液の補充	P.352
G	非常点滅灯スイッチ	P.379
H	ボンネット解除レバー	P.349
I	ハンドル位置調整レバー	P.124
J	オートエアコン	P.311
	操作方法.....	P.311
	リヤウインドウガラスの曇り取り (リヤウインドウデフォッガー) ..	P.314
K	オーディオ ※	
	音楽を聴く ※	

★ : グレード、オプションなどにより、装備の有無があります。

※ 別冊「マルチメディア取扱説明書」を参照してください。

▶ マニュアル車

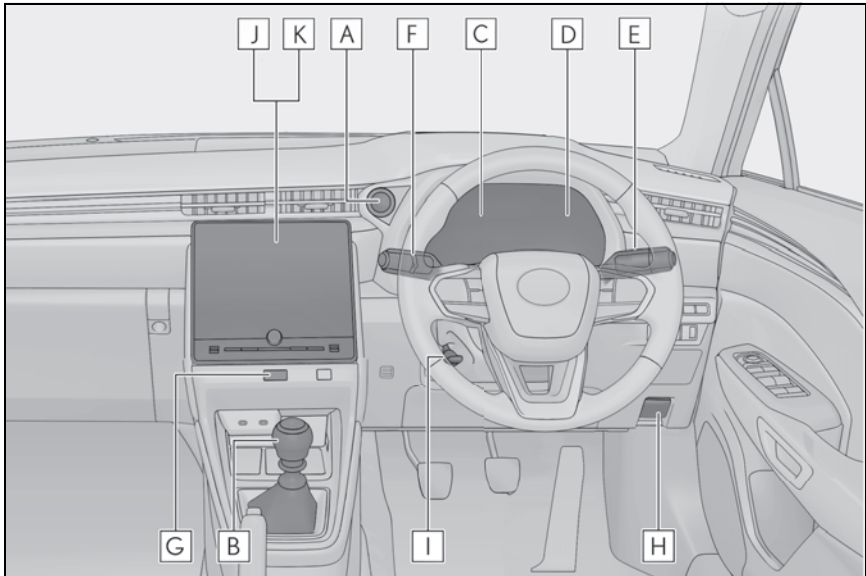

- A** エンジンスイッチ P.149
 エンジンの始動・モード切りかえ P.149, 153
 エンジンの緊急停止 P.380
 エンジンが始動できないときの対処 P.414
 警告メッセージ P.396
- B** シフトレバー P.161
 シフトポジションの切りかえ P.161
 けん引時の注意 P.383
- C** メーター P.67
 見方・明るさの調整 P.67, 73
 警告灯／表示灯 P.62
 警告灯点灯時の対処 P.388
- D** マルチインフォメーションディスプレイ P.73
 表示内容 P.73
 警告メッセージ表示時の対処 P.396

E	方向指示レバー	P.163
	ランプスイッチ	P.171
	ヘッドランプ・車幅灯・尾灯・番号灯・デイトタイムランニングランプ	P.171
	AHS (アダプティブハイビームシステム).....	P.174
	AHB (オートマチックハイビーム)	P.177
	リヤフォグランプ★	P.179
F	ワイパー&ウォッシャースイッチ (フロント)	P.180
	ワイパー&ウォッシャースイッチ (リヤ).....	P.184
	使い方.....	P.180, 184
	ウォッシャー液の補充	P.352
G	非常点滅灯スイッチ	P.379
H	ボンネット解除レバー	P.349
I	ハンドル位置調整レバー	P.124
J	オートエアコン	P.311
	操作方法.....	P.311
	リヤウインドウガラスの曇り取り (リヤウインドウデフォッガー) ..	P.314
K	オーディオ※	
	音楽を聴く※	

★：グレード、オプションなどにより、装備の有無があります。

※ 別冊「マルチメディア取扱説明書」を参照してください。

■ スイッチ類

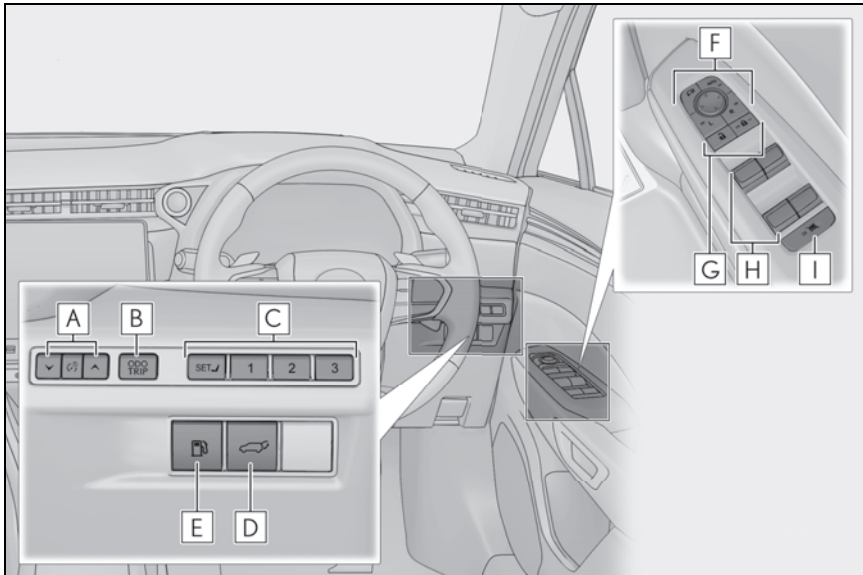

- A** インストルメントパネル照度調整スイッチ P.73
- B** ODO TRIP スイッチ P.72
- C** ポジションメモリースイッチ P.132
- D** パワーバックドアスイッチ P.104
- E** 給油口オープナースイッチ P.187
- F** ドアミラースイッチ P.126
- G** ドアロックスイッチ P.100
- H** パワーウインドウスイッチ P.129
- I** ウインドウロックスイッチ P.131

▶ オートマチック車

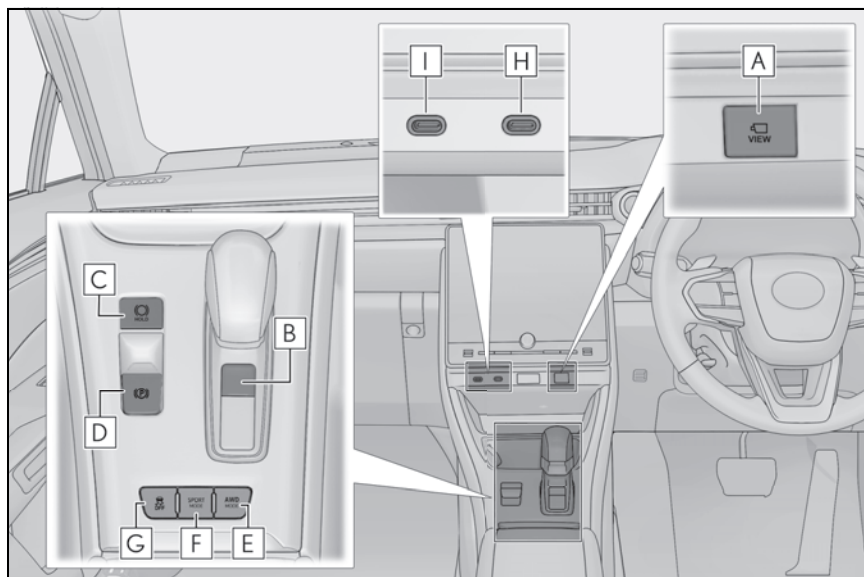

- A** カメラスイッチ ※
- B** Pポジションスイッチ..... P.156
- C** ブレーキホールドスイッチ..... P.168
- D** パーキングブレーキスイッチ..... P.163
 - かける／解除する P.163
 - 冬季の注意 P.307
 - 警告ブザー／警告メッセージ..... P.165, 397
- E** AWDモードスイッチ P.297
- F** スポーツモードスイッチ P.159
- G** VSC（ビークルスタビリティコントロール）OFFスイッチ..... P.300
- H** 充電用USB Type-C端子 P.330
- I** USB Type-C端子 ※

※ 別冊「マルチメディア取扱説明書」を参照してください。

▶ マニュアル車

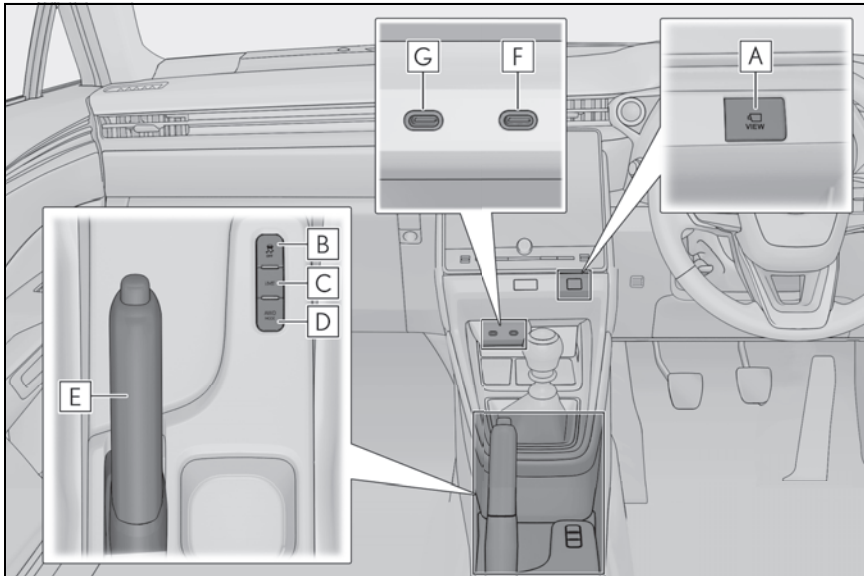

- A** カメラスイッチ ※
- B** VSC（ビークルスタビリティコントロール）OFF スイッチ P.300
- C** iMT（インテリジェントマニュアルトランスミッション）スイッチ . P.162
- D** AWD モードスイッチ P.297
- E** パーキングブレーキ P.167
 - かける／解除する P.167
 - 冬季の注意 P.307
 - 警告ブザー／警告メッセージ P.167, 397
- F** 充電用 USB Type-C 端子 P.330
- G** USB Type-C 端子 ※

※ 別冊「マルチメディア取扱説明書」を参照してください。

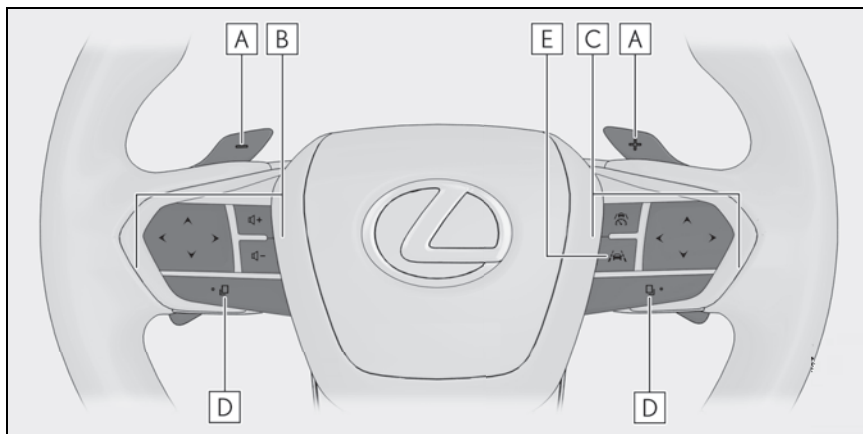

- A** パドルシフトスイッチ★ P.159
- B** オーディオ操作スイッチ※
- C** クルーズコントロールスイッチ
 レーダークルーズコントロール P.226
 クルーズコントロール P.236
- D** 機能切りかえスイッチ P.79
- E** LTA（レーントレーシングアシスト）スイッチ P.207

★：グレード、オプションなどにより、装備の有無があります。

※ 別冊「マルチメディア取扱説明書」を参照してください。

■ 室内

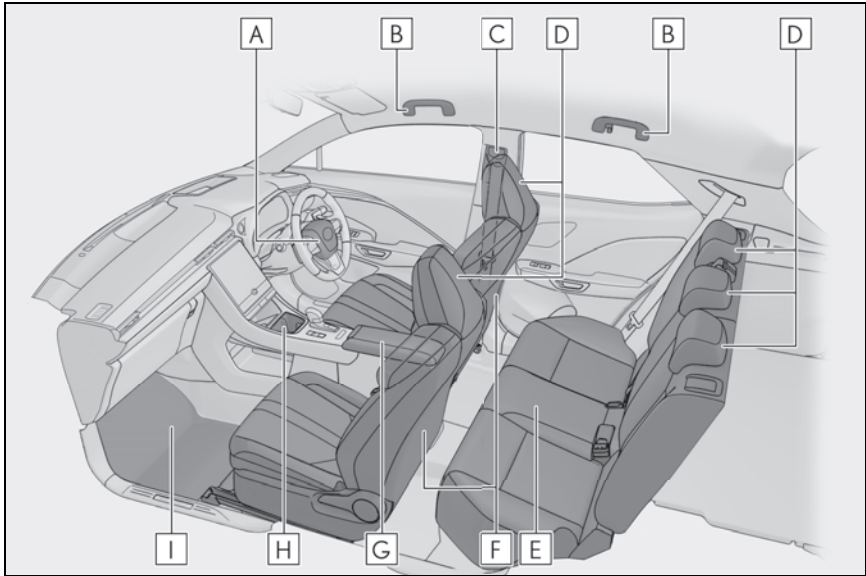

- | | | |
|----------|-----------------|-------|
| A | SRS エアバッグ | P.34 |
| B | アシストグリップ | P.340 |
| C | シートベルト | P.31 |
| D | ヘッドレスト | P.121 |
| E | リヤシート | P.119 |
| F | フロントシート | P.118 |
| G | コンソールボックス | P.324 |
| H | カップホルダー | P.324 |
| I | フロアマット | P.28 |

■ 天井

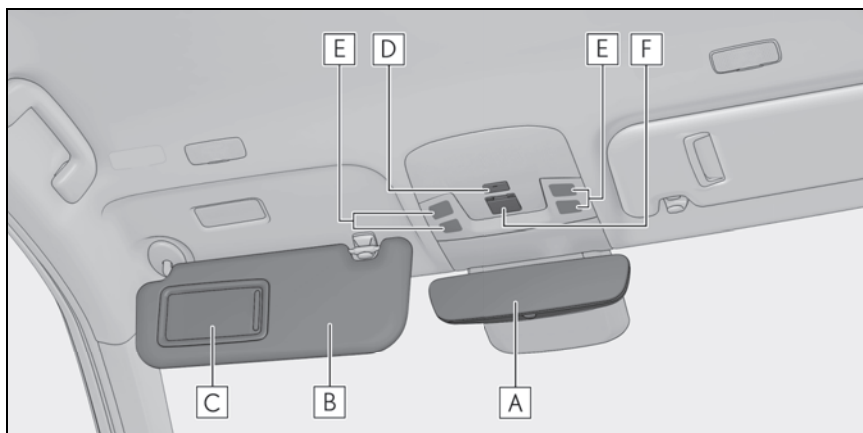

- A** インナーミラー P.125
- B** サンバイザー ※¹ P.329
- C** バニティミラー P.329
- D** インテリアランプドア連動スイッチ P.320
- E** インテリアランプ P.320
パーソナルランプ ※² P.320
- F** ヘルプネットスイッチパネル ※³

※¹やむを得ず助手席にチャイルドシートを取り付ける場合には、チャイルドシートをうしろ向きに取り付けしないでください。

重大な傷害におよぶか、最悪の場合死亡につながるおそれがあります。(→P.44)



※²図はフロントですが、リヤにも装着されています。

※³別冊「マルチメディア取扱説明書」を参照してください。

安全・安心のために

～必ずお読みください～

1

- 1-1. 安全にお使いいただくために
 - 運転する前に 28
 - 安全なドライブのために 29
 - シートベルト 31
 - SRS エアバッグ 34
 - 排気ガスに対する注意 40
- 1-2. お子さまの安全
 - お子さまを乗せるときは 41
 - チャイルドシート 42
- 1-3. 盗難防止装置
 - エンジンイモビライザーシステム
..... 56
 - オートアラーム 57

運転する前に

お車を安全に運転していただくために、運転する前は必ず次のことを確認してください。

点検整備

日常点検整備や定期点検整備は、お客様の責任において実施していただくことが法律で義務付けられています。適切な時期に点検整備を実施し、車に異常がないことを確認してください。

日常点検整備や点検項目などの詳細については、別冊「メンテナンスノート」を参照してください。

異常が見つかった場合は、レクサス販売店で必ず点検整備を受けてください。

フロアマットを固定するには

専用のフロアマットを、フロアカーペットの上にしっかりと固定してお使いください。

- 1 固定フック（クリップ）にフロアマット取り付け穴をはめ込む

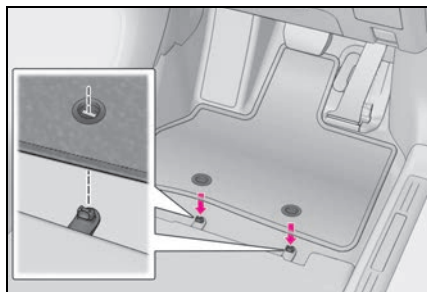

- 2 固定フック（クリップ）上部のレバーをまわして、フロアマットを固定する

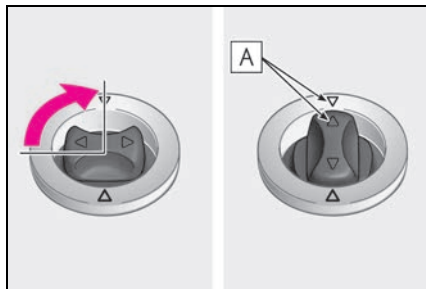

※ △マーク **A** を必ず合わせてください。

固定フック（クリップ）の形状はイラストと異なる場合があります。

警告

次のことを必ずお守りください。お守りいただかないと、フロアマットがずれて運転中に各ペダルと干渉し、思わぬスピードが出たり車を停止しにくくなるなど、事故の原因になり、重大な傷害におよぶか、最悪の場合死亡につながるおそれがあります。

- 運転席にフロアマットを敷くときは
- レクサス純正品であっても、他車種および異なる年式のフロアマットは使用しない
- 運転席専用のフロアマットを使用する
- 固定フック（クリップ）を使って、常にしっかりと固定する
- 他のフロアマット類と重ねて使用しない
- フロアマットを前後逆さまにしたり、裏返して使用しない

警告**■ 運転する前に**

- フロアマットがすべての固定フック（クリップ）で正しい位置にしっかりと固定されていることを定期的に確認し、特に洗車後は必ず確認を行う

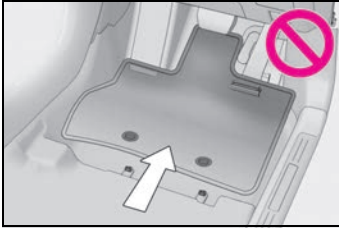

- エンジン停止およびシフトポジションがP（オートマチック車）またはN（マニュアル車）の状態、各ペダルを奥まで踏み込み、フロアマットと干渉しないことを確認する

安全なドライブのために

安全に運転するために、走行前にシートやミラーなどを適切に調整してください。

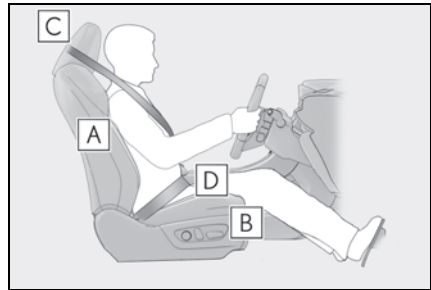
正しい運転姿勢をとるには

- A** まっすぐ座り、運転操作時に体が背もたれから離れないよう、背もたれの角度を調整する（→P.118）
- B** ペダルがしっかりと踏み込め、ハンドルを握ったときにひじが少し曲がるようなシート位置にする（→P.118）
- C** ヘッドレストの中央が耳のいちばん上あたりになるようにする（→P.121）
- D** シートベルトを正しく着用する（→P.32）

警告

次のことを必ずお守りください。お守りいただかないと、重大な傷害におよぶか、最悪の場合死亡につながるおそれがあります。

警告

- 走行中は運転席の調整をしないでください。
運転を誤るおそれがあります。
- 背もたれと背のあいだにクッションなどを入れないでください。
正しい運転姿勢がとれないばかりか、衝突したとき、シートベルトやヘッドレストなどの効果が十分に発揮されないおそれがあります。
- フロントシートの下にもものを置かないでください。
ものが挟まるとシートが固定されず、思わぬ事故や調整機構の故障の原因になります。
- 公道を走行するときは、法定速度や制限速度を遵守してください。
- 他の車や歩行者など、周囲の状況に常に注意を払い、安全運転を心がけてください。
- 飲酒運転は絶対にしないでください。
お酒を飲むと注意力と判断力がにぶり、思いがけない事故を引き起こすおそれがあります。また、眠気をもよおす薬を飲んだときも運転を控えてください。
- 運転中に携帯電話を使用したり、装置の調節などをしないでください。
周囲の状況などへの注意が不十分になり、大変危険です。ハンズフリー以外の自動車電話や携帯電話を運転中に使用することは法律で禁止されています。
- 長距離ドライブの際は、疲れを感じる前に定期的に休憩してください。
また、運転中に疲労感や眠気を感じたときは、無理に運転せず、すみやかに休憩してください。

シートベルトを正しく着用するには

すべての乗員は、走行前に必ずシートベルトを正しく着用してください。(→P.32)

シートベルトを正しく着用できない小さなお子さまを乗せるときは、適切なチャイルドシートをご用意ください。(→P.42)

ミラーを調整するには

後方が確実に確認できるように、インナーミラー・ドアミラーを正しく調整してください。(→P.125, 126)

シートベルト

走行前にすべての乗員は必ずシートベルトを正しく着用してください。

警告

急ブレーキや事故の際のけがを避けるため、次のことを必ずお守りください。お守りいただかないと、重大な傷害におよぶか、最悪の場合死亡につながるおそれがあります。

■ シートベルトの着用について

- 全員がシートベルトを着用する
- シートベルトを正しく着用する
- シートベルトは一組につき一人で使用する
お子さまでも一組のベルトを複数の人で使用しない
- お子さまはリヤ席に座らせてシートベルトを着用させる
- 背もたれは必要以上に倒さず、上体を起こし、シートに深く座る
- 肩部ベルトを腕の下に通して着用しない
- 腰部ベルトはできるだけ低い位置に密着させ着用する

- リヤ中央席のシートベルトを使用するときは、図の **A** 部が結合されていることを確認する

結合されていない場合は結合してから使用する

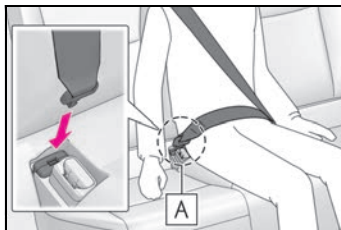

■ 妊娠中の女性の場合



医師に注意事項を確認の上、必ず正しく着用してください。(→P.32) 通常の着用のしかたと同じように、腰部ベルトが腰骨のできるだけ低い位置にかかるようにお腹のふくらみの下に、肩部ベルトは確実に肩を通し、お腹のふくらみを避けて胸部にかかるように着用してください。

ベルトを正しく着用していないと、衝突したときなどに、母体だけでなく胎児までが重大な傷害を受けたり、最悪の場合死亡につながるおそれがあります。

警告

■ 疾患のある方の場合

医師に注意事項を確認の上、必ず正しく着用してください。

■ お子さまを乗せるとき

→P.52

■ シートベルトの損傷・故障について

- ベルトやプレート、バックルなどは、シートやドアに挟むなどして損傷しないようにしてください。
- シートベルトが損傷したときはシートベルトを修理するまでシートは使用しないでください。
- プレートがバックルに確実に挿し込まれているか、シートベルトがねじれていないかを確認してください。うまく挿し込めない場合はただちにレクサス販売店に連絡してください。
- もし重大な事故にあったときは、明らかな損傷が見られない場合でも、シート・シートベルトを交換してください。
- プリテンショナー付きシートベルトの取り付けや取りはずし・分解・廃棄などは、レクサス販売店以外でしないでください。
不適切に扱うと、正常に作動しなくなるおそれがあります。

正しく着用するには

- 肩部ベルトを肩に十分かける
首にかかったり、肩からはずれないようにしてください。
- 腰部ベルトを必ず腰骨のできるだけ低い位置に密着させる
- 背もたれを調整し、上体を起こし、深く腰かけて座る

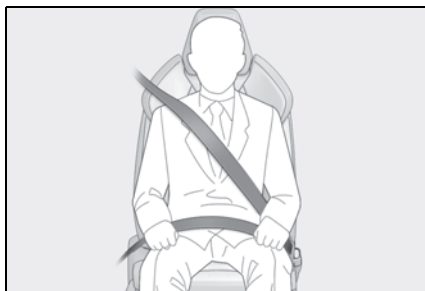

- ねじれないようにする

知識

■ お子さまのシートベルトの使い方

この車のシートベルトは、シートベルトを着用するのに十分な、大人の体格を持った人用に設計されています。

- シートベルトが正しい位置で着用できない小さなお子さまの場合は、お子さまの体に合ったチャイルドシートを使用してください。(→P.42)
- シートベルトが正しい位置で着用できるお子さまの場合は、シートベルトの着用のしかたに従ってください。(→P.31)

着け方・はずし方

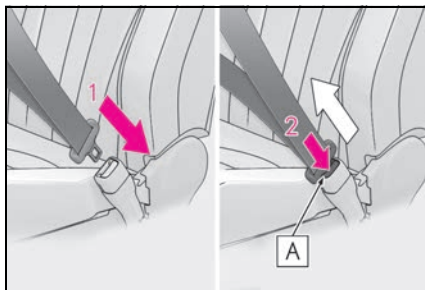

- 1 ベルトを固定するには、“カチツ”と音がするまでプレートをバックルに挿し込む
- 2 ベルトを解除するには、解除ボタ

ン **A** を押す



知識

■ シートベルトロックの解除方法

急停止や衝撃があったときベルトがロックされます。急に体を前に倒したり、シートベルトをすばやく引き出してもロックする場合があります。一度ベルトを強く引いてからゆるめ、ゆっくり動かせば、ベルトを引き出すことができます。

シートベルトの高さ調節（フロント席）

解除ボタン **A** を押しながら、アジャスターを上下に動かして調節する

“カチツ” と音がして固定されるところまで動かしてください。

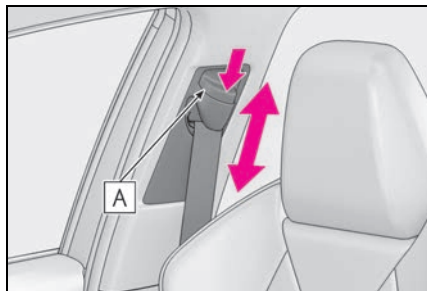

シートベルトプリテンショナー

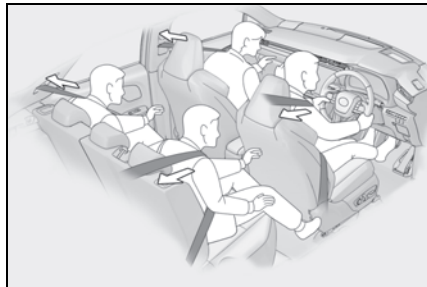

前方・側方から強い衝撃を受けたと

き、フロント席・リヤ外側席のシートベルトを引き込むことで適切な乗員拘束効果を確認します。

前方・側方からの衝撃が弱いときや、うしろからの衝撃、横転のときは通常は作動しません。



知識

■ シートベルトプリテンショナーについて

シートベルトプリテンショナーは、一度しか作動しません。玉突き衝突などで連続して衝撃を受けた場合でも、一度作動したあとは、その後の衝突では作動しません。

■ 予防連携機能について

プリクラッシュセーフティによって車両との衝突の可能性が高いと判断されたとき、シートベルトプリテンショナーの作動準備を整えます。

⚠ 警告

■ プリテンショナー付きシートベルトについて

シートベルトプリテンショナーが作動すると、SRS エアバッグ/プリテンショナー警告灯が点灯します。その場合はシートベルトを再使用することができないため、必ずレクサス販売店で交換してください。お守りいただかないと、重大な傷害におよぶか、最悪の場合死亡につながるおそれがあります。

SRS エアバッグ

SRS エアバッグは乗員に重大な危害がおよぶような強い衝撃を受けたときにふくらみ、シートベルトが体を拘束する働きと併せて乗員への衝撃を緩和させます。

SRS エアバッグシステム

■ SRS エアバッグの配置

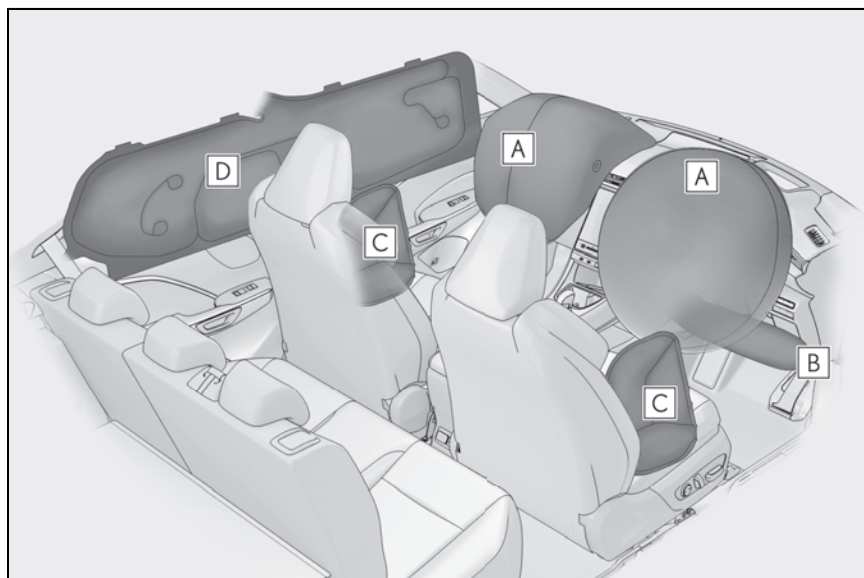

- A** フロント SRS エアバッグ (運転席 SRS エアバッグ/助手席 SRS エアバッグ)
運転者と助手席乗員の頭や胸などへの衝撃を緩和
- B** SRS ニーエアバッグ
運転者の衝撃緩和を補助
- C** SRS サイドエアバッグ
フロント席乗員の胸などへの衝撃を緩和
- D** SRS カーテンシールドエアバッグ
フロント席とリヤ外側席乗員の主に頭部への衝撃を緩和

 知識

■ SRS エアバッグが作動すると

- SRS エアバッグは高温のガスにより非常に速い速度でふくらむため、すり傷・やけど・打撲などを受けることがあります。
- 作動音と共に白いガスが発生します。
- エアバッグ周辺の部品の一部分などだけでなくエアバッグ構成部品（ハンドルのハブ・エアバッグカバー・インフレーター）も数分間熱くなることがあります。エアバッグそのものも熱くなります。
- フロントウインドウガラスが破損することがあります。
- すべてのドアが解錠されます。（→P.98）
- 自動的にブレーキと制動灯を制御します。（→P.300）
- 室内灯が自動で点灯します。（→P.320）
- 非常点滅灯が自動で点滅します。（→P.379）
- 燃料供給を停止します。（→P.387）

■ 緊急通報について

- G-Link の契約期間内は、次の場合、自動的に緊急通報がヘルプネットセンターに送信されます。
 - ・ SRS エアバッグが作動した
 - ・ シートベルトプリテンショナーが作動した
 - ・ 車両に一定以上の衝撃を受けた

オペレーターからの呼びかけに回答がなくても、緊急車両などを手配することがあります。詳しくは「マルチメディア取扱説明書」を参照してください。

■ 正面からの衝撃で SRS エアバッグが作動するとき

- 次のエアバッグは、衝撃の強さが設定値（移動も変形もしない固定された壁に、車速約 20 ～ 30km/h で正面衝突した場合の衝撃の強さに相当する値）以上の場合に作動します。
 - ・ フロント SRS エアバッグ
 - ・ SRS ニーエアバッグ
- 次の場合はエアバッグが作動する車速は設定値より高くなります。
 - ・ 駐車している車や標識のような衝撃によって移動や変形するものに衝突した場合
 - ・ もぐり込むような衝突の場合（例えば、車両前部がもぐり込む、下に入り込む、トラックの下敷きになるなど）
- 衝突条件によっては次の部品のみが作動する場合があります。
 - ・ シートベルトプリテンショナー
- 前面衝突時でも、特に衝撃が大きい場合は左右の SRS カーテンシールドエアバッグが作動する場合があります。

■ 側面からの衝撃で SRS エアバッグが作動するとき

- 次の SRS エアバッグは、衝撃の強さが設定値（約 1.5t の車両が、約 20 ～ 30km/h の速度で客室へ直角に衝突した場合の衝撃の強さに相当する値）以上の場合に作動します。
 - ・ SRS サイドエアバッグ
 - ・ SRS カーテンシールドエアバッグ
- 車両側面のどちらかに衝突があった場合でも、左右の SRS カーテンシールドエアバッグが作動します。

■ 車両下部からの衝撃で SRS エアバッグが作動するとき

- 次の SRS エアバッグは、車両下部が固いものにぶつかったときなどの状況で作動する場合があります。
 - ・ フロント SRS エアバッグ

- ・ SRS ニーエアバッグ
- ・ SRS サイドエアバッグ
- ・ SRS カーテンシールドエアバッグ

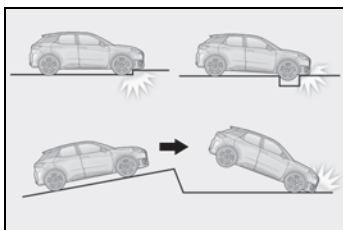

■ SRS エアバッグが作動しないとき

- 次の SRS エアバッグは、側面や後方からの衝撃・横転・または低速での前方からの衝撃では、通常は作動しません。ただし、それらの衝撃が前方への減速を十分に引き起こす場合には、作動することがあります。
- ・ フロント SRS エアバッグ
- ・ SRS ニーエアバッグ

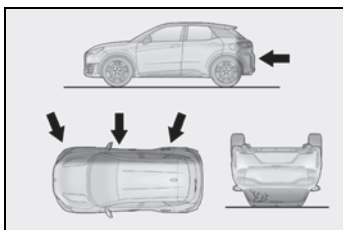

- 次の SRS エアバッグは、斜めから衝撃を受けた場合や、客室部分以外の側面に衝撃を受けたときに作動しない場合があります。
- ・ SRS サイドエアバッグ
- ・ SRS カーテンシールドエアバッグ

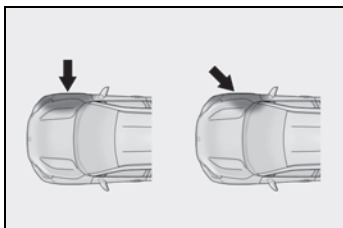

- 次のエアバッグは、前方や後方からの衝撃・横転・または低速での側面から

の衝撃では、通常は作動しません。

- ・ SRS サイドエアバッグ

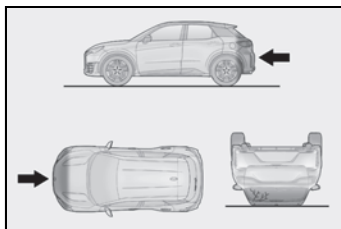

- 次のエアバッグは、後方からの衝撃・横転・または低速での前方や側面からの衝撃では、通常は作動しません。
- ・ SRS カーテンシールドエアバッグ

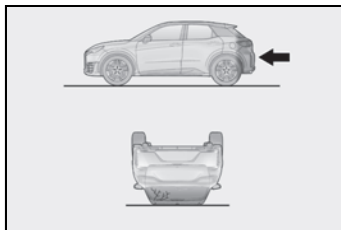

■ レクサス販売店に連絡が必要な場合

次のような場合には、点検・修理が必要になります。できるだけ早くレクサス販売店へご連絡ください。

- いずれかの SRS エアバッグがふくらんだとき
- 次のエアバッグはふくらまなかったが、事故で車両の前部を衝突したとき、または破損・変形などがあるとき
- ・ フロント SRS エアバッグ
- ・ SRS ニーエアバッグ

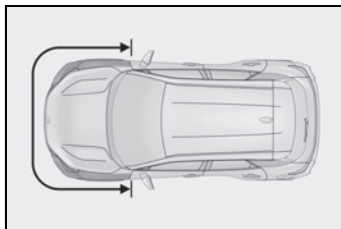

- 次のエアバッグはふくらまなかったが、事故でドアおよびその周辺部分を衝突

したとき、または破損・変形・穴あきなどがあるとき

- SRS サイドエアバッグ
- SRS カーテンシールドエアバッグ

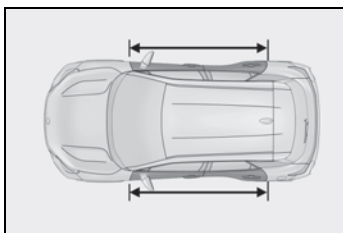

- ハンドルのパッド部分・ダッシュボードの助手席 SRS エアバッグ付近・インストルメントパネル下部が傷付いたり、ひび割れたり、その他の損傷を受けたとき
- SRS サイドエアバッグが内蔵されているシート表面が傷付いたり、ひび割れたり、その他の損傷を受けたとき
- SRS カーテンシールドエアバッグが内蔵されているフロントピラー・リヤピラー部・ルーフサイド部が傷付いたり、ひび割れたり、その他の損傷を受けたとき

警告

■ SRS エアバッグについて

次のことを必ずお守りください。お守りいただかないと、重大な傷害におよぶか、最悪の場合死亡につながるおそれがあります。

- 運転者と乗員すべてがシートベルトを正しく着用してください。SRS エアバッグはシートベルトを補助するためのものです。

- 助手席 SRS エアバッグは強い力でふくらむため、特に乗員がエアバッグに近付きすぎると、重大な傷害におよぶか、最悪の場合死亡につながるおそれがあります。乗員が SRS エアバッグのふくらむ場所に近い場合は特に危険です。シートの背もたれを調整して、シートをできるだけ SRS エアバッグから離し、まっすぐに座ってください。

- お子さまがシートにしっかり座っていないと、SRS エアバッグのふくらむ衝撃で重大な傷害におよぶか、最悪の場合死亡につながるおそれがあります。お子さまが小さくてシートベルトを使用できないときは、チャイルドシートでしっかり固定してください。お子さまはリヤ席に乘坐、チャイルドシートまたはシートベルトを着用させることをおすすめします。(→P.42)

- シートの縁に座ったり、ダッシュボードにもたれかかったりしない



- お子さまを助手席 SRS エアバッグの前に立たせたり、ひざの上に抱いたりしない

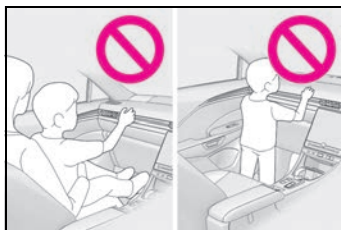

警告

- 運転者および助手席乗員は、ひざの上に何も持たない
- ドアやフロントピラー・センターピラー・リヤピラー・ルーフサイドレールへ寄りかからない



- ドアに向かってひざをついたり、窓から顔や手を出したりしない



- ダッシュボード・ハンドルのパッド部分・インストルメントパネル下部などには何も取り付けたり、置いたりしない

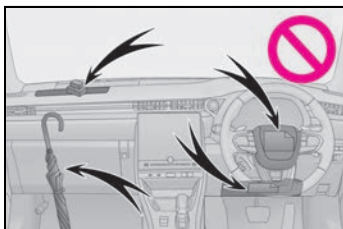

- ドア・フロントウインドウガラス・ドアガラス・フロントピラーおよびリヤピラー、ルーフサイドレール・アシストグリップなどには何も取り付けない
(速度制限ラベルを除く →P.407)

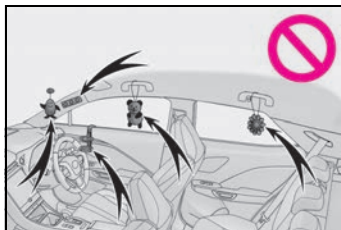

- コートフックにハンガーなどの硬いものをかけないでください。SRS カーテンシールドエアバッグが作動したときに投げ出されて重大な傷害におよぶか、最悪の場合死亡につながるおそれがあります。
- SRS ニーエアバッグがふくらむ場所にビニールカバーが付いている場合は、取り除いてください。
- エアバッグがふくらむ場所を覆うようなアクセサリーを使用しないでください。エアバッグが作動する際、アクセサリーが干渉するおそれがあります。そのようなアクセサリーがエアバッグが正常に作動するのをさまたげ、システムを不能にしたり、またはエアバッグが誤って作動したりして、重大な傷害におよぶか、最悪の場合死亡につながるおそれがあります。
- SRS エアバッグシステム構成部品の周辺およびフロントドアの周辺は、強くたたくなど過度の力を加えないでください。
SRS エアバッグが正常に作動しなくなるおそれがあります。

警告

- SRS エアバッグがふくらんだ直後は、構成部品が熱くなっているため、ふれないでください。
- SRS エアバッグがふくらんだあとに、もし呼吸が苦しく感じたら、ドアやドアガラスを開けて空気を入れるか、安全を確認して車外に出てください。皮膚の炎症を防ぐため、残留物はできるだけ早く洗い流してください。
- SRS エアバッグが収納されている部分に傷が付いていたり、ひび割れがあるときは、そのまま使用せず、レクサス販売店で交換してください。

■ 改造・廃棄について

レクサス販売店への相談なしに、次の改造・廃棄をしないでください。SRS エアバッグが正常に作動しなくなったり、誤ってふくらむなどして、重大な傷害におよぶか、最悪の場合死亡につながるおそれがあります。

- SRS エアバッグの取りはずし・取り付け・分解・修理
- 次の部品周辺の修理・取りはずし・改造
 - ・ ハンドル
 - ・ インstrumentパネル
 - ・ ダッシュボード
 - ・ シート
 - ・ シート表皮
 - ・ フロントピラー
 - ・ センターピラー
 - ・ リヤピラー
 - ・ ルーフサイドレール
 - ・ フロントドアパネル
 - ・ フロントドアトリム
 - ・ フロントドアスピーカー

- フロントドアパネルの穴あけなどの改造
- 次の部品やその周辺の修理・改造
 - ・ フロントフェンダー
 - ・ フロントバンパー
 - ・ 車内側面部
- 次の部品、または装置の取り付け
 - ・ グリルガード
 - ・ 除雪装置
 - ・ ウインチ
- サスペンションの改造
- CD プレーヤー・無線機などの電化製品の取り付け

排気ガスに対する注意

排気ガスには吸引すると人体に有害な物質が含まれています。

警告

排気ガスには無色・無臭で有害な一酸化炭素（CO）が含まれているため、次のことを必ずお守りください。

お守りいただかないと、排気ガスが車内に侵入し、多量の排気ガスが眠気を招き事故の原因となるほか、重大な健康障害におよぶか、最悪の場合死亡につながるおそれがあります。

■ 走行中の留意事項

バックドアを閉じてください。

バックドアが閉じているのに車内で排気ガス臭がするときは、ドアガラスを開けて空気を入れかえ、すみやかにレクサス販売店で点検整備を受けてください。

■ 駐車するとき

- 車庫内など換気が悪い場所や囲まれた場所では、エンジンを停止してください。
- 長時間エンジンをかけたままにしないでください。
やむを得ないときは、開かれた場所に車を止め、排気ガスが車内に入っていないことを確認してください。
- 降雪時や雪が積もった場所では、エンジンをかけたままにしないでください。まわりに積もった雪で排気ガスが滞留して、車内に侵入するおそれがあります。

■ 排気管について

排気管は定期的に点検する必要があります。排気管等の腐食などによる穴や亀裂、および継ぎ手部の損傷、また、排気音の異常などに気付いた場合は、必ずレクサス販売店で点検を受けてください。

お子さまを乗せるときは

お子さまを乗せるときは、次のことをお守りください。

- シートベルトを正しく着用できない小さなお子さまを乗せるときは、適切なチャイルドシートをご用意ください。(→P.42)
- 運転装置にふれるのを防ぐため、お子さまはリヤシートに乗せることをおすすめします。
- 走行中にドアを開けたり、パワーウィンドウを誤操作したりしないように、チャイルドプロテクター(→P.102)・ウィンドウロックスイッチ(→P.131)をご使用ください。
- 小さなお子さまには、パワーウィンドウ・ボンネット・バックドアやシートなど、体を挟まれるおそれがある装備類を操作させないでください。

警告

■ お子さまを乗せるときは

- お子さまを車の中に残したままにしないでください。車内が高温になって熱射病や脱水症状になり、重大な健康障害におよぶか、最悪の場合死亡につながるおそれがあります。また、お子さまが車内の装置を操作し、ドアガラスなどに挟まれたり、発炎筒などでやけどしたり、運転装置を動かして、思わぬ事故につながるおそれがあり危険です。

- 車にお子さまを乗せる場合は、お子さまの安全を確保するための注意事項やチャイルドシートの取り付け方などをまとめた、P.42を参照してください。

チャイルドシート

ここでは、お車にチャイルドシートを取り付ける前にお守りいただきたいことや、チャイルドシートの種類および取り付け方法などを記載しています。

- シートベルトを正しく着用できない小さなお子さまを乗せるときは、チャイルドシートをお使いください。お子さまの安全のために、チャイルドシートはリヤシートに取り付けてください。
取り付け方法は、商品に付属の取扱説明書に必ず従ってください。
- レクサスでは、より安全にお使いいただくために、レクサス純正チャイルドシートの使用を推奨しています。
レクサス純正チャイルドシートは、レクサス車のために作られたチャイルドシートです。
レクサス販売店で購入することができます。

目次

- 知っておいていただきたいこと：
P.42
- チャイルドシートを使用するとき
は：P.43
- シート位置別チャイルドシートの適合性について：P.45
- チャイルドシートの取り付け方法：
P.50
- ・ シートベルトで固定する：P.51

- ・ ISOFIX ロアアンカレッジで固定する：P.53
- ・ トップテザーアンカレッジを使用する：P.54

知っておいていただきたいこと

- チャイルドシートに関する注意事項および法規について、優先してお守りください。
- お子さまが成長し、適切にシートベルトが着用できるようになるまではチャイルドシートを使用してください。
- お子さまの年齢・体格に合わせて、適切なチャイルドシートを選びください。
- すべてのチャイルドシートがすべての車両に適合するわけではありません。チャイルドシートの使用・購入の際は、あらかじめ取り付けるシート位置との適合性を確認してください。

警告

■ お子さまを乗せるときは

次のことを必ずお守りください。
お守りいただかないと、重大な傷害におよぶか、最悪の場合死亡につながるおそれがあります。

- 事故や急停止の際、効果的にお子さまを保護するために、必ず正しく取り付けられたチャイルドシートを使用し、しっかり体を固定してください。お子さまに最適なチャイルドシートについては、チャイルドシート製造業者、または販売業者にご相談ください。

警告

- レクサスでは、お子さまの年齢や体の大きさに合った適切なチャイルドシートをリヤシートに取り付けることを推奨します。事故統計によると、フロントシートよりリヤシートに適切に取り付けるほうがより安全です。
- お子さまを腕の中に抱くのはチャイルドシートのかわりにはなりません。事故の際、お子さまがフロントウィンドウガラスや乗員、車内の装備にぶつかるおそれがあります。
- **チャイルドシートについて**
次のことをお守りいただかないと、急ブレーキをかけたときや衝突したときなどに飛ばされるなどして、重大な傷害におよぶか、最悪の場合死亡につながるおそれがあります。
- 事故等で車両に強い衝撃を受けた場合は、チャイルドシートにも目に見えない破損があるおそれが強いため、再使用しないでください。
- チャイルドシートによっては、取り付けができない、または取り付けが困難な場合があります。その場合は、車への取り付けに適したチャイルドシートであるか確認してください(→P.45)。本書のチャイルドシート固定方法およびチャイルドシートに付属の取扱説明書をよくお読みの上、確実に取り付け、使用方法をお守りください。
- チャイルドシートを使用しないときであっても、シートに適切にしっかりと取り付けられた状態にしてください。ゆるめた状態で客室内に置くことは避けてください。

- チャイルドシートの取りはずしが必要な場合は、車両からはずして保管するか、ラゲージルーム内に容易に動かないように収納してください。

チャイルドシートを使用するときは

■ 助手席にチャイルドシートを取り付けるとき

お子さまの安全のために、チャイルドシートはリヤシートに取り付けてください。

やむを得ず助手席にチャイルドシートを取り付ける場合には、助手席シートを次のように調整し、チャイルドシートを取り付けてください。

- 背もたれを可能な限り起こす
前向きにチャイルドシートを取り付けるときに、背もたれとチャイルドシートの間にすき間がある場合は、背もたれとチャイルドシートのすき間が少なくなるように背もたれを調整してください。
- シートをいちばんうしろに下げる
- ヘッドレストとチャイルドシートが干渉してチャイルドシートが正しく取り付けられない場合は、ヘッドレストを取りはずす

取りはずしができない場合は、ヘッドレストをいちばん上まで上げてください。

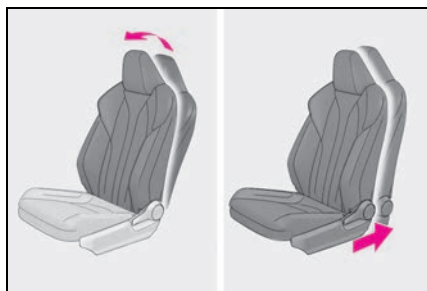

警告**■チャイルドシートを使用するとき**

次のことを必ずお守りください。
お守りいただかないと、重大な傷害におよぶか、最悪の場合死亡につながるおそれがあります。

- やむを得ず 助手席にチャイルドシートを取り付ける場合には、チャイルドシートをうしろ向きに取り付けな
いでください。
うしろ向きに取り付けていると、事故などで助手席 SRS エアバッグがふくらんだとき、重大な傷害におよぶか、最悪の場合死亡につながるおそれがあります。
助手席側のサンバイザーに、同内容のラベルが貼られています。併せて参照してください。

警告

警告

- やむを得ず助手席に前向きにチャイルドシートを取り付ける場合には、助手席シートをいちばんうしろに下げて取り付けてください。助手席 SRS エアバッグはかなりの速度と力でふくらむので、お守りいただかないと、重大な傷害におよぶか、最悪の場合死亡につながるおそれがあります。



- チャイルドシートに座らせている場合でも、ドア・シート・フロントピラー・リヤピラー・ルーフサイドレール付近にお子さまの頭や体のどの部分も、もたれかけないようにしてください。SRS エアバッグがふくらんだ場合、大変危険であり、重大な傷害におよぶか、最悪の場合死亡につながるおそれがあります。



- ジュニアシートを使用している場合は、肩部ベルトが常にお子さまの肩の中心にくるようにしてください。ベルトを首から離すと共に肩から落ちないようにしてください。

- お子さまの年齢や体の大きさに合ったチャイルドシートを使用して、リヤシートに取り付けてください。
- 運転席とチャイルドシートが干渉し、チャイルドシートが正しく取り付けられない場合は、助手席側のリヤ席に取り付けてください。

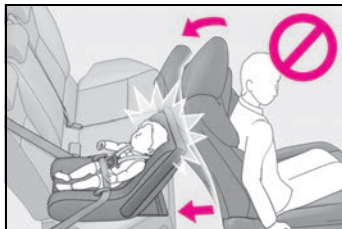

- 助手席シートとチャイルドシートが干渉しないように、助手席シートを調整してください。

シート位置別チャイルドシートの適合性について

■ シート位置別チャイルドシートの適合性一覧表について

シート位置別チャイルドシートの適合性（→P.46）は、使用可能なチャイルドシートの種類や取り付け可能な座席位置を記号で表しています。また、お子さまに合った推奨チャイルドシートについても選択することができます。

推奨チャイルドシートについては、「推奨チャイルドシートと適合性一覧表」を確認してください。（→P.49）次に記載されている、「シート位置別チャイルドシートの適合性を確認する前に」も併せて確認してください。

■ シート位置別チャイルドシートの適合性を確認する前に

1 チャイルドシートの規格を確認する

UN (ECE) R44※¹ または、UN (ECE) R129※¹ に適合したチャイルドシートを使用してください。

適合したチャイルドシートには、次の認可マークが表示されています。

チャイルドシートに付いている認可マークを確認してください。

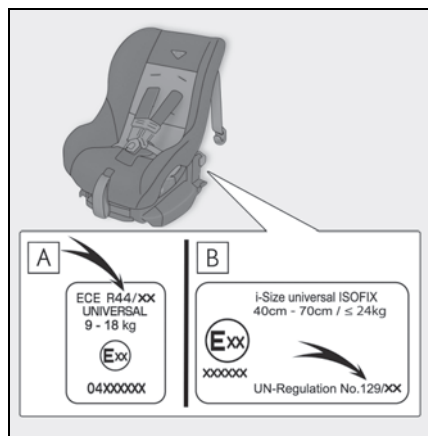

法規番号の表示例

A UN (ECE) R44 認可マーク※²
対象となるお子さまの体重の範囲が記載されています。

B UN (ECE) R129 認可マーク※²
対象となるお子さまの身長および使用可能な体重が記載されています。

2 チャイルドシートのカテゴリを確認する

チャイルドシートのカテゴリが次のどのカテゴリに該当するの

か、チャイルドシートの認可マークを確認ください。

また、ご不明な場合はチャイルドシートに付属の取扱説明書を確認頂くか、または販売業者へ確認してください。

- ・ユニバーサル「universal (汎用)」
- ・セミユニバーサル「semi-universal (準汎用)」
- ・リストラクティッド「restricted (限定)」
- ・ビークルスペシフィック「vehicle specific (特定車両)」

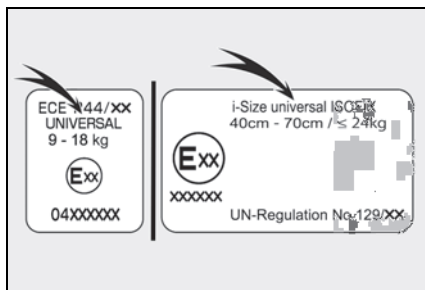

※¹ UN (ECE) R44、UN (ECE) R129 は、チャイルドシートに関する国連法規です。

※² 表示されているマークは、商品により異なります。

■ シート位置別チャイルドシートの適合性

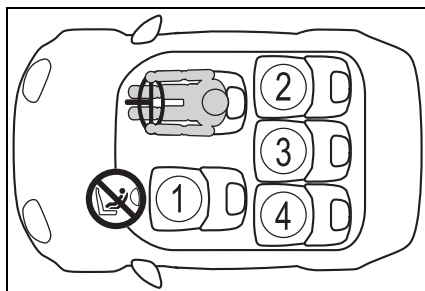

① ※1, 2, 3	UF ※4
② ※3	U L i-Size Anchor
③ ※3	U ※5
④ ※3	U L i-Size Anchor

U

車両のシートベルトで固定するタイプのユニバーサル（汎用）カテゴリーのチャイルドシートに適しています。

UF

車両のシートベルトで固定するタイプの前向きに取り付けるユニバーサル（汎用）カテゴリーのチャイルドシートに適しています。

L

推奨チャイルドシートと適合性一覧表（→P.49）に記載されたチャイルドシートに適しています。



i-Size チャイルドシートおよび ISOFIX チャイルドシートに適しています。



トップテザーアンカレッジが装備されています。



やむを得ず助手席にチャイルドシートを取り付ける場合には、チャイルドシートをうしろ向きに取り付けしないでください。

※1シートをいちばんうしろに下げた状態で取り付けてください。シートの高さ調整ができる場合は、いちばん高い位置に調整してください。

※2背もたれを可能な限り起こしてください。

前向きにチャイルドシートを取り付けるときに、背もたれとチャイルドシートの間にはすき間がある場合は、背もたれとチャイルドシートのすき間が少なくなるように背もたれを調整してください。

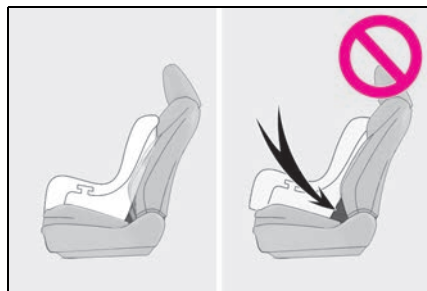

※3ヘッドレストとチャイルドシートが干渉してチャイルドシートが正しく取り付けられない場合、ヘッドレストの取りはずしが可能なときは、ヘッドレストを取りはずしてください。取りはずしができない場合は、ヘッドレストをいちばん上まで上げてください。

※4チャイルドシートを必ず、前向きで使用してください。

※5アームレスト装着車は、アームレスト

をいちばん前までスライドさせた状態で取り付けてください。



■ チャイルドシート取り付けに関する詳細情報

着座位置				
シート位置の番号	①	②	③	④
ユニバーサル（汎用）ベルト式が搭載可能な着座位置（有/無）	有 前向きのみ	有	有	有
アイサイズ着座位置（有/無）	無	有	無	有
搭載可能な横向きチャイルドシートの治具（L1/L2）	×	×	×	×
搭載可能なうしろ向きチャイルドシートの治具（R1/R2X/R2/R3）	×	R1, R2X, R2, R3 ^{*1}	×	R1, R2X, R2, R3 ^{*2}
搭載可能な前向きチャイルドシートの治具（F2X/F2/F3）	×	F2X, F2, F3	×	F2X, F2, F3
搭載可能なジュニアシートの治具（B2/B3）	B2, B3 シートベルト固定のみ	B2, B3	×	B2, B3

※¹運転席をいちばん高い位置に調節してください。（→P.118）

※²助手席の前後位置を 1 段目から 11 段目（後ろから 15 段目）の範囲で調整してください。

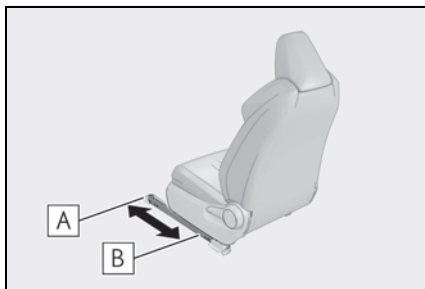

A 1 段目

B 11 段目

ISOFIX チャイルドシートはいくつかの「治具」に分かれています。上記の表に示す「治具」の着座位置でチャイルドシートを使用することができます。「治具」の種類は、次の表を確認ください。

チャイルドシートの「治具」の種類を確認するために、チャイルドシートに付属の取扱説明書を確認してください。お手持ちのチャイルドシートに「治具」の種類がない（または必要な情報が表の中にない）場合は、チャイルドシートの「車種別適合リスト」を参照するか、販売業者へお問い合わせの上、適合性を確認してください。

治具	使用の向き・形状・大きさ
F3	全高前向きチャイルドシート
F2	低型前向きチャイルドシート
F2X	低型前向きチャイルドシート
R3	大型うしろ向きチャイルドシート
R2	小型うしろ向きチャイルドシート
R2X	小型うしろ向きチャイルドシート
R1	うしろ向きチャイルドシート
L1	左向き寝台式チャイルドシート
L2	右向き寝台式チャイルドシート
B2	ジュニアシート
B3	ジュニアシート

■ 推奨チャイルドシートと適合性一覧表

推奨チャイルドシート	適応範囲	搭載する向き	着座位置			
			①	②	③	④
レクサス純正 NEO G-Child i-Size	身長：～ 83cm (体重：～ 13kg)	後向き	×	○	×	○
	月齢 15 か月以上 かつ、 身長：76～ 100cm (体重：～ 18kg)	前向き	×	○	×	○
レクサス純正 NEO G-Child Junior	身長：100～ 150cm (体重：15～ 36kg)	前向きのみ	×	○	×	○

チャイルドシートの隣の席を使用するときは、肩部ベルトが確実に肩を

通り、腰部ベルトが腰骨のできるだけ低い位置に密着することを確認し

てください。チャイルドシートの隣の席に座ったときに、チャイルドシートの種類によっては、乗員の体またはシートベルトがチャイルドシートと干渉するためシートベルトが正しく着用できず、十分な効果を発揮できない場合があります。その場合は、他の席を使用してください。お守りいただかないと、重大な傷害におよぶか、最悪の場合死亡につながるおそれがあります。

- リヤシートにチャイルドシートを取り付けるときは、お子様やチャイルドシートがフロントシートと干渉しないようにフロントシートを調整してください。
- サポートベース付きのチャイルドシートを取り付けるときに、チャイルドシートをサポートベースへ固定する際にチャイルドシートが背もたれと干渉する場合は、チャイルドシートが干渉しなくなるま

で背もたれを調整してください。

- シートベルトのショルダーアンカーがチャイルドシートベルトガイドより前にある場合は、シートを前方に動かします。

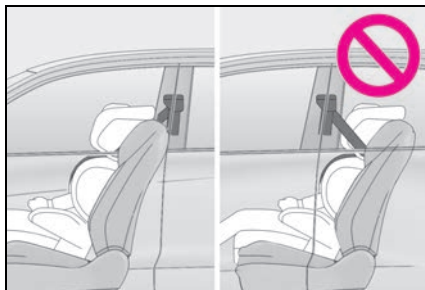

- ジュニアシートを取り付けるときに、お子様がかなり直立した姿勢になる場合は、背もたれの角度を最も快適な位置に調整します。また、シートベルトのショルダーアンカーがチャイルドシートベルトガイドより前にある場合は、シートを前方に移動します。

チャイルドシートの取り付け方法

チャイルドシートのご使用については、チャイルドシートに付属の取扱説明書を確認してください。

	固定方法	ページ
シートベルトで固定する		P.51
ISOFIX ロアアンカレッジで固定する		P.53
テザーベルトを固定する		P.54

チャイルドシートをシートベルトで固定する

■ シートベルトで固定する

チャイルドシートに付属の取扱説明書に従ってチャイルドシートを取り付けてください。

お手持ちのチャイルドシートが「ユニバーサル」カテゴリでない（または必要な情報が表の中にある）場合は、チャイルドシートメーカーが

提供する「車種別適合リスト」を参照するか、販売業者へお問い合わせの上、適合性を確認してください。（→P.45, 46）

- 1 やむを得ず助手席にチャイルドシートを取り付ける場合は、助手席シートを正しく調整してください。（→P.43）
- 2 ヘッドレストとチャイルドシートが干渉してチャイルドシートが正しく取り付けられない場合は、

ヘッドレストを取りはずしてください。取りはずしができない場合は、ヘッドレストをいちばん上まで上げてください。(→P.121)

- 3** チャイルドシートにシートベルトを取り付け、プレートをバックルに“カチッ”と音がするまで押し込む。ベルトがねじれていないようにする

チャイルドシートに付属の取扱説明書に従い、シートベルトをチャイルドシートにしっかりと固定させてください。

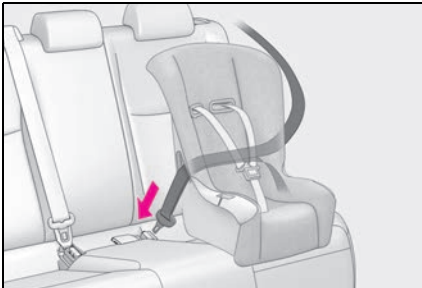

- 4** チャイルドシートにシートベルトの固定装置が備わっていない場合は、ロッキングクリップ（別売）を使用して固定する

ロッキングクリップの購入にあたっては、レクサス販売店にご相談ください。(ロッキングクリップ品番：73119-22010)

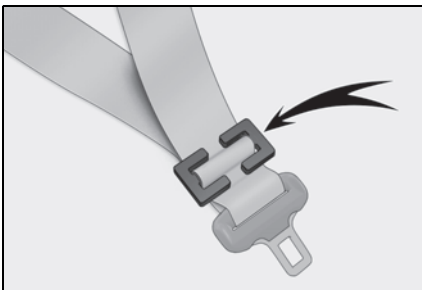

- 5** 取り付け後はチャイルドシートを前後左右にゆすり、しっかりと固

定されていることを確認してください。(→P.52)

■ チャイルドシートの取りはずし

バックルの解除ボタンを押し、シートベルトをチャイルドシートから取りはずす

バックル解除時に、シートクッションの反発により、チャイルドシートが跳ね上がる場合があります。

チャイルドシートを抑えながらバックルの解除をしてください。

シートベルトは自動的に巻き取られますので、ゆっくりもどしてください。

▲ 警告

■ チャイルドシートを取り付けるとき

次のことを必ずお守りください。お守りいただかないと、重大な傷害におよぶか、最悪の場合死亡につながるおそれがあります。

- お子さまをシートベルトで遊ばせないでください。万一ベルトが首に巻き付いた場合、窒息など重大な傷害におよぶか、最悪の場合死亡につながるおそれがあります。

誤ってそのような状態になってしまい、バックルもはずせない場合は、ハサミなどでシートベルトを切断してください。

- シートベルトのプレートとバックルがしっかりと固定されて、ベルトがねじれていないか確認してください。

- チャイルドシートを前後左右にゆすって、しっかりと固定されているか確認してください。

- チャイルドシートを固定したあとは、シートを調整しないでください。

警告

- ジュニアシートを使用している場合は、肩部ベルトが常にお子さまの肩の中心にくるようにしてください。ベルトを首から離すと共に肩から落ちないようにしてください。
- 必ずチャイルドシートに付属の取扱説明書をよくお読みの上、確実に取り付け、使用方法をお守りください。

チャイルドシートを ISOFIX ロアアンカレッジで固定する

■ ISOFIX ロアアンカレッジについて

この車はリヤ外側席に ISOFIX ロアアンカレッジが装備されています。(ロアアンカレッジが装備されていることを示すマークがシートに付いています)

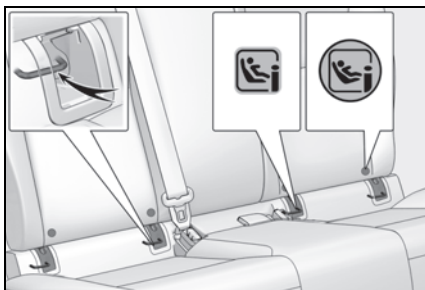

■ ISOFIX ロアアンカレッジで固定する

チャイルドシートに付属の取扱説明書に従ってチャイルドシートを取り付けてください。

お手持ちのチャイルドシートが「ユニバーサル」カテゴリでない（または必要な情報が表の中にない）場合は、チャイルドシートメーカーが提供する「車種別適合リスト」を参

照するか、販売業者へお問い合わせの上、適合性を確認してください。(→P.45, 46)

- 1 ヘッドレストとチャイルドシートが干渉してチャイルドシートが正しく取り付けられない場合は、ヘッドレストを取りはずしてください。取りはずしができない場合は、ヘッドレストをいちばん上まで上げてください。(→P.121)
- 2 カバーを取りはずし、チャイルドシートをシートに取り付ける

チャイルドシートのコネクタ（取り付け金具）をロアアンカレッジに取り付けます。

取り付け方法は、それぞれのチャイルドシートに付属の取扱説明書に従ってください。

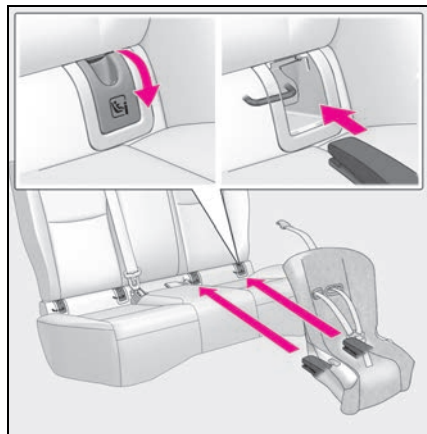

- 3 取り付けたチャイルドシートを前後左右にゆすり、固定されていることを確認する (→P.52)

警告

■ チャイルドシートを取り付けるとき

次のことを必ずお守りください。
お守りいただかないと、重大な傷害におよぶか、最悪の場合死亡につながるおそれがあります。

- チャイルドシートを固定したあとは、シートを調整しないでください。
- ISOFIX ロアアンカレッジを使用するときは、周辺に障害物がないか、シートベルトが挟まっていないかなどを確認してください。
- 必ずチャイルドシートに付属の取扱説明書をよくお読みの上、確実に取り付け、使用方法をお守りください。

トップテザーアンカレッジを使用する

■ トップテザーアンカレッジについて

この車はリヤ外側席にトップテザーアンカレッジが装備されています。

テザーベルトを固定するときに使います。

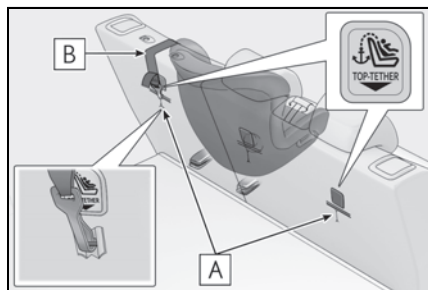

A トップテザーアンカレッジ

B テザーベルト

■ テザーベルトをトップテザーアンカレッジに固定する

チャイルドシートに付属の取扱説明書に従ってチャイルドシートを取り付けてください。

- 1 ヘッドレストとチャイルドシートが干渉してチャイルドシートが正しく取り付けられない場合は、ヘッドレストを取りはずしてください。取りはずしができない場合は、ヘッドレストをいちばん上まで上げてください。(→P.121)

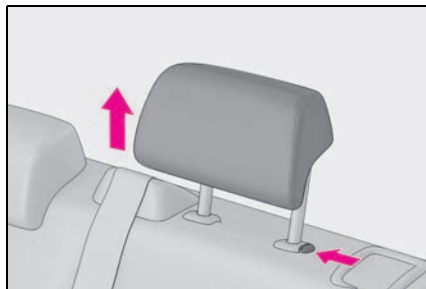

- 2 トップテザーアンカレッジにフックを固定し、テザーベルトを締める

テザーベルトをピンと張り、フックがしっかり固定されていることを確認します。(→P.52)

ヘッドレストを上げた状態でチャイルドシートを取り付けるときは、テザーベルトは必ずヘッドレストの下へ通してください。

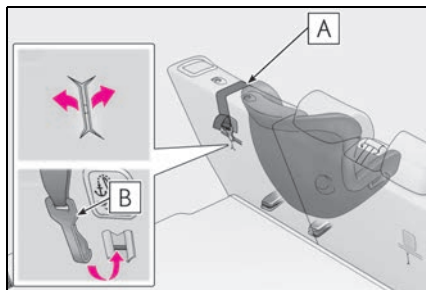

A テザーベルト

B フック

 **警告**

■チャイルドシートを取り付けるとき

次のことを必ずお守りください。
お守りいただかないと、重大な傷害におよぶか、最悪の場合死亡につながるおそれがあります。

- テザーベルトがしっかり固定されて、ベルトがねじれていないか確認してください。
- テザーベルトはトップテザーアンカレッジ以外に掛けないでください
- チャイルドシートを固定したあとは、シートを調整しないでください。
- 必ずチャイルドシートに付属の取扱説明書をよくお読みの上、確実に取り付け、使用方法をお守りください。
- ヘッドレストを上げた状態でチャイルドシートを取り付けるときは、ヘッドレストを引き上げてトップテザーアンカーに固定したあとに、ヘッドレストを下げないでください。

エンジンイモビライザーシステム

キーに信号発信機が内蔵してあり、あらかじめ登録されたキー以外ではエンジンを始動できません。車両から離れる場合は、車内にキーを残さないでください。

このシステムは車両盗難の防止に寄与する機能であり、すべての車両盗難に対する完全なセキュリティを保証するものではありません。

システムを作動させるには

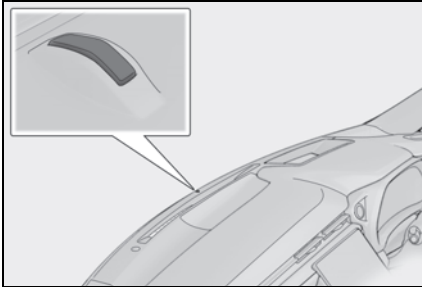

エンジンスイッチを OFF にすると、システムの作動を知らせるためにセキュリティ表示灯が点滅します。

登録されたキーを携帯し、エンジンスイッチを ACC または ON にするとシステムが解除され、セキュリティ表示灯が消灯します。

知識

■ メンテナンスについて

イモビライザーシステムのメンテナンスは不要です。

■ システムが正常に作動しないとき

- キーが金属製のものに接したり、覆わ

れているとき

- キーが他の車両のセキュリティシステム用キー（信号発信機内蔵キー）と重なっているときや接近しているとき

⚠ 注意

- イモビライザーシステムを正常に作動させるために

システムの改造や取りはずしをしないでください。システムが正常に作動しないおそれがあります。

オートアラーム

オートアラームとは、侵入を検知した場合に音と光で警報する機能です。

オートアラームを設定すると、次のような状況でオートアラームが作動します。

- 施錠されたドアまたはバックドアが、スマートエントリー&スタートシステム・ワイヤレスリモコンを使わずに解錠されたり、開けられたとき
- ボンネットが開けられたとき
- 侵入センサーが車内で動く物体を検知したとき（侵入者がガラスを割るなどして車内に乗り込んだとき）

G-Link サービスをご利用のお客様へは、オートアラームが作動した場合、ご登録のメールアドレスや専用のスマートフォンアプリ「My LEXUS（アプリ）」へお知らせすることができます。G-Link については、別冊「マルチメディア取扱説明書」を参照してください。

オートアラームを設定／解除／停止する

■ ドアを施錠する前の確認

オートアラームの思わぬ作動、および盗難を防ぐため、次のことを必ず確認してください。

- 車内に人が乗っていないか
- ドアガラスが閉じているか
- 車内に貴重品などを放置していないか

■ オートアラームを設定するには

ドア・バックドア・ボンネットを開け、スマートエントリー&スタートシステム・ワイヤレスリモコンを使って施錠します。30 秒以上経過すると、自動的に設定されます。

オートアラームがセットされるとインジケータは点灯から点滅にかわります。

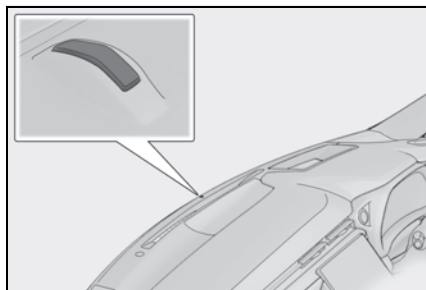

■ オートアラームを解除／停止するには

次のいずれかを行ってください。

- スマートエントリー&スタートシステムまたはワイヤレスリモコンを使ってドアまたはバックドアを解錠する
- エンジンスイッチを ACC または ON にするか、エンジンを始動する（数秒後に解除・停止します）

知識

■ オートアラームの設定について

ボンネットを開けていても、すべてのドアが閉じていれば、オートアラームは設定できます。

■ メンテナンスについて

オートアラームシステムのメンテナンスは不要です。

■ G-Link（ご契約のお客様のみ）

- うっかり通知機能によって、施錠のし

忘れや非常点滅灯の消し忘れ、ドアガラスの閉め忘れなどを、ご登録のメールアドレスや専用のスマートフォンアプリ「My LEXUS (アプリ)」へお知らせすることができます。

うっかり通知機能は車内の電子キー検知を使用しているため、スマートエントリー&スタートシステムが正しく作動しない場合は、うっかり通知機能が正しく働かないことがあります。

- リモート確認機能によって、ドアの開閉や施錠の状態、非常点滅灯の点滅状態、電子キーの車内への置き忘れなどをスマートフォンアプリで確認できます。

詳しくは、別冊「マルチメディア取扱説明書」を参照してください。

■ オートアラームの作動について

次のような場合、オートアラームが作動することがあります。オートアラームの設定を解除・作動を停止する操作を行ってください。

- メカニカルキーを使ってドアを解錠したとき

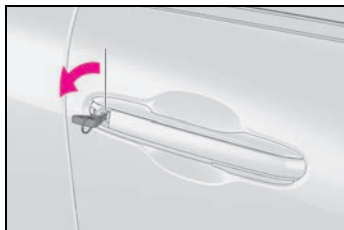

- 車内に残った人が、ドア・バックドア・ボンネットを開けたり、解錠したとき



- 施錠後、バッテリーをはずしたとき (→P.421)

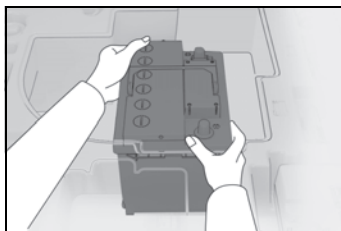

■ オートアラーム作動によるドアロック機能

次のような場合、車内への不正な侵入を防止するため自動的にドアが施錠されることがあります。

- 車内に残った人がドアを解錠し、オートアラームが作動したとき
- オートアラーム作動中に車内に残った人がドアを解錠したとき
- バッテリーあがりなどで充電・交換したとき

⚠ 注意

■ オートアラームを正常に作動させるために

システムの改造や取りはずしをしないでください。システムが正常に作動しないおそれがあります。

■ 侵入センサー

■ 侵入センサーの検知について

侵入センサーは、車内に不正に入り込んだ侵入者の動きを超音波で検知するセンサーです。侵入者の動きで検知するため、ドアを開けずガラスを割って入り込んだ侵入者なども検知できます。

このシステムは、車両盗難を防止または抑止する機能であり、すべての侵入に対する完全なセキュリティを

保証するものではありません。

■ 侵入センサーを設定する

オートアラームを設定すると、自動でセットされます。(→P.57)

■ 侵入センサーを停止する

車内で動くものに反応するため、ペットや動くものを車内に残すときは、必ず侵入センサーを停止してからオートアラームを設定してください。

1 ショートカット画面表示スイッチ

を選択する

2 を押す

操作したシンボルが白色に変わり、侵入センサーが停止します。

もう一度タッチすると、侵入センサーは再びセットされます。

侵入センサーを OFF / ON にするたびに、センターディスプレイのシンボルが変化します。

知識

■ 侵入センサーの作動・停止について

- 侵入センサーの作動を停止しても、オートアラームは作動します。
- 侵入センサーを停止したあとにエンジンスイッチを押すか、スマートエントリー&スタートシステム・ワイヤレスリモコンによる解錠操作を行うと、侵入センサーは復帰します。
- オートアラームの設定を解除するたびに侵入センサーは復帰します。

■ 侵入センサーについての留意事項

次のような場合、侵入センサーの検知によりオートアラームが作動することがあります。状況に応じ、侵入センサーを停止してからアラームを設定してください。

- 車内に乗員やペットなどを残して車両から離れる場合

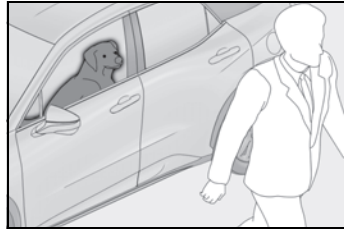

- ドアガラスが開いている場合、次のものを検知することがあります。
 - ・ 室内に入った落ち葉・虫・風など
 - ・ 他車の侵入センサーなどが発する超音波
 - ・ 室外の歩行者の動き

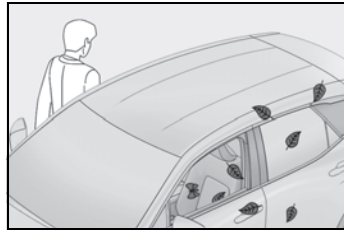

- 蛾やハエなど小さな虫が車内にいる場合
- マスコットやアクセサリーをぶら下げた状態で取り付けたり、コートフックに衣類をかけているときなど、動きやすいものが車内にある場合



- 立体駐車場のような振動や騒音の激しい場所に駐車したとき

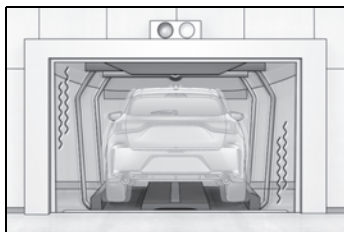

- 雪かきやガラスに付着した氷を削り落とす際に、連続的な衝撃や振動が車両に伝わったとき

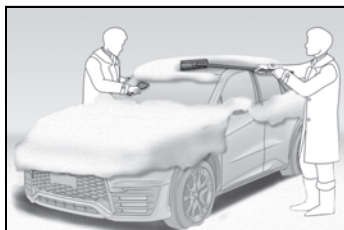

- 高圧洗車機や自動洗車機などを使うとき
- ひょうや落雷などにより、連続的な衝撃や振動が車両に伝わったとき

⚠ 注意

■ 侵入センサーを正しく作動させるために

- センサーの穴はふさがないようにしてください。

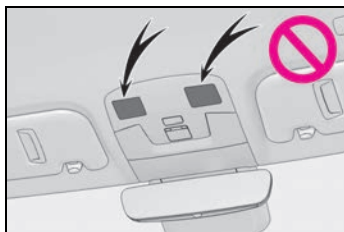

- センサーの穴に向かって、直接消臭スプレーなどを噴射しないでください。



- 運転席と助手席のシートのあいだに、レクサス純正品以外のアクセサリを装着したりものを放置したりすると、検知性能が低下することがあります。
- 電子キーが車両の近くにある場合、侵入センサーの作動を停止することがあります。

2-1. 計器の見方

警告灯／表示灯.....	62
計器類.....	67
マルチインフォメーションディスプレイ.....	73
ヘッドアップディスプレイ.....	75
ディスプレイの表示内容.....	79

警告灯／表示灯

メーター・ドアミラーの警告灯／表示灯でお車の状況をお知らせします。

メーターの警告灯／表示灯

メーター表示のタイプを選択することができます。(→P.438)

▶ タイプ 1



実際の表示内容は、イラストと異なる場合があります。

▶ タイプ 2

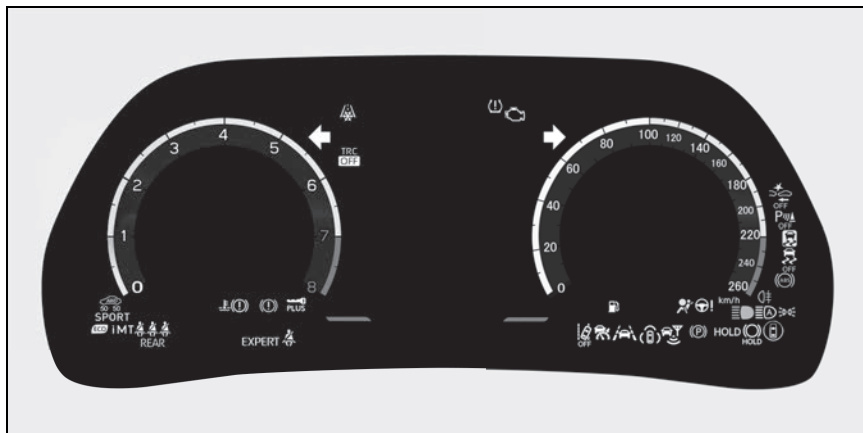

実際の表示内容は、イラストと異なる場合があります。

▶ タイプ3

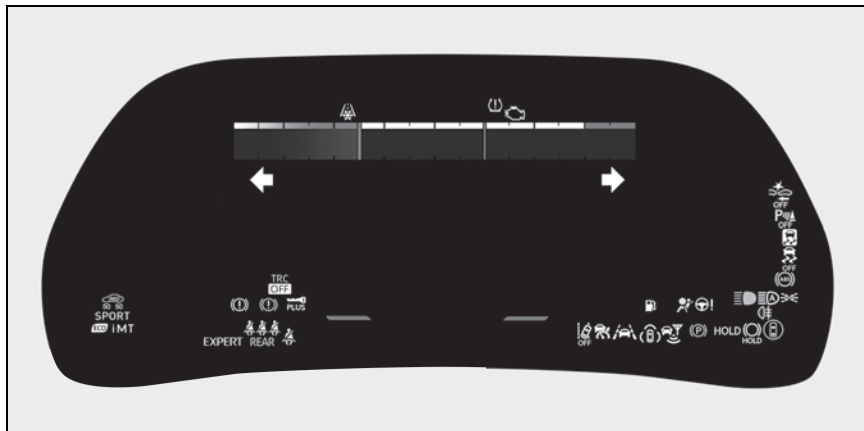

実際の表示内容は、イラストと異なる場合があります。

警告灯一覧

システム異常などを警告します。



ブレーキ警告灯 ※1
(→P.388)



ブレーキ警告灯★ ※1
(→P.388)



高水温警告灯 ※2 (→P.388)



充電警告灯 ※2 (→P.388)



油圧警告灯 ※2 (→P.389)



エンジン警告灯 ※1
(→P.389)



SRS エアバッグ/プリテン



ショナー警告灯 ※1
(→P.389)



ABS & ブレーキアシスト警告
灯 ※1 (→P.389)



ペダル誤操作警告灯★ ※2
(→P.390)



パワーステアリング警告灯 ※1
(→P.390)



パワーステアリング警告灯 ※1
(→P.390)



燃料残量警告灯 (→P.390)



運転席・助手席シートベルト
非着用警告灯 (→P.390)



リヤ席シートベルト非着用警
告灯 (→P.391)



タイヤ空気圧警告灯 ※1
(→P.391)



PCS 警告灯 ※1 (→P.391)



LTA 表示灯 (→P.391)



(黄色)



LDA 表示灯 (→P.392)



(黄色)



PDA 表示灯★ (→P.392)



(黄色)



(黄色)

クルーズコントロール表示灯
(→P.392)

(黄色)

レーダークルーズコントロール表示灯 (→P.392)



(黄色)

運転支援情報表示灯 ※1
(→P.393)

(点滅)

クリアランスソナー OFF 表示灯 ※1 (→P.393)



(点滅)

スリップ表示灯 ※1
(→P.393)

(点滅)

パーキングブレーキ表示灯
(→P.394)

(点滅)

ブレーキホールド作動表示灯★
※1 (→P.394)

★: グレード、オプションなどにより、
装備の有無があります。

※1 作動確認のためにエンジンスイッチを
ON にすると点灯し、数秒後またはエ
ンジンをかけると消灯します。点灯し
ない場合や点灯したままのときはシス
テム異常のおそれがあります。
レクサス販売店で点検を受けてくださ
い。

※2 メッセージと一緒にマルチインフォ
メーションディスプレイに表示されま
す。

警告

■ 安全装置の警告灯が点灯しないとき

ABS や SRS エアバッグなど安全装置
の警告灯がエンジンスイッチを ON に
しても点灯しない場合や点灯したま
まの場合は、事故にあったときに正しく
作動せず、重大な傷害を受けたり、最
悪の場合死亡につながるおそれあり
ます。ただちにレクサス販売店で点検
を受けてください。

表示灯一覧

システムの作動状況を表示します。



方向指示表示灯 (→P.163)



尾灯表示灯 (→P.171)

ハイビーム表示灯
(→P.173)

AHS 表示灯 (→P.174)



AHB 表示灯 (→P.177)

リヤフォグランプ表示灯★
(→P.179)PCS 警告灯 ※1, 2
(→P.198)

(白色)

LTA 表示灯 (→P.210)



(緑色)

LTA 表示灯 (→P.210)



(緑色)

LDA 表示灯 (→P.214)



(白色)

LDA 表示灯 (→P.214)



(黄色)

LDA OFF 表示灯 ※2
(→P.214)

(白色)

PDA 表示灯★ (→P.219)



(緑色)

PDA 表示灯★ (→P.219)



(緑色)

クルーズコントロール表示灯
(→P.238)

(白色)

クルーズコントロール表示灯
(→P.238)

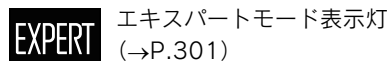
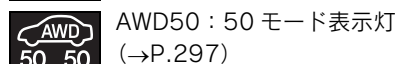
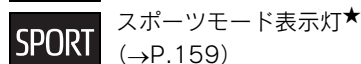
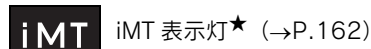
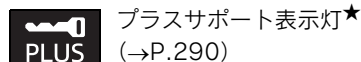
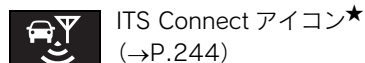
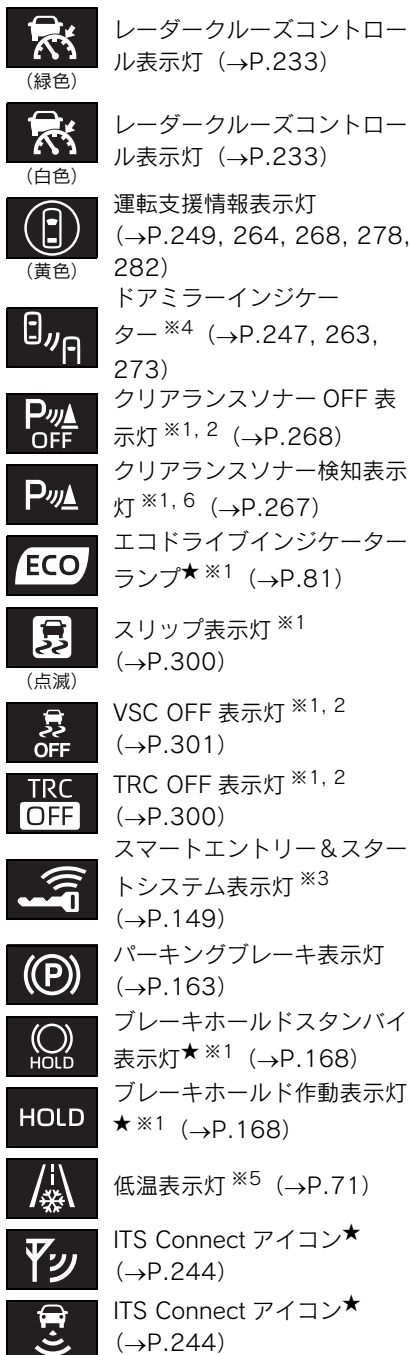

★: グレード、オプションなどにより、
装備の有無があります。

※1 作動確認のためにエンジンスイッチを
ON にすると点灯し、数秒後またはエ
ンジンをかけると消灯します。点灯し
ない場合や点灯したままのときはシス
テム異常のおそれがあります。
レクサス販売店で点検を受けてくださ
い。

※2 システムが OFF のときに点灯します。

※3 メッセージと一緒にマルチインフォ
メーションディスプレイに表示されま
す。

※4 ドアミラーに表示されます。

※5 外気温が約 3° C 以下のとき、約 10
秒間点滅後に点灯します。

※6 マルチメディアまたはリヤカメラ非装
着車



■ クリアランスソナー OFF 表示灯につ いて

マルチメディアまたはリヤカメラ非装着
車は、クリアランスソナー機能の ON /
OFF の状態に関わらずシフトポジション

を R にすると消灯します。

■ 制動灯表示灯について

ブレーキペダルの操作や運転支援システムの作動により、制動灯が点灯したときに点灯します。

計器類

走行に関する各種の情報がメーターに表示されます。

メーターの表示について

■ 計器類の位置

メーター表示のタイプを選択することができます。(→P.438)

▶ タイプ 1

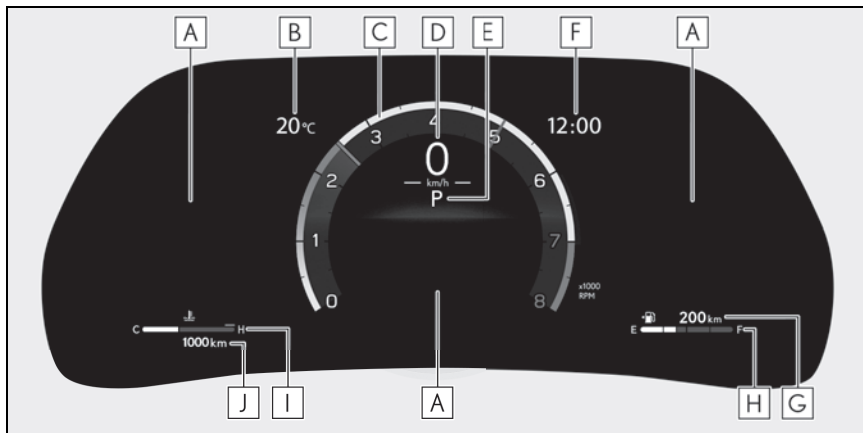

A マルチインフォメーションディスプレイ

車両に関するさまざまな情報を表示します。(→P.73)

車両に異常が発生したときは警告メッセージを表示します。(→P.396)

B 外気温 (→P.71)

C タコメーター

毎分のエンジン回転数を示します。

D デジタルスピードメーター

車両の走行速度を示します。

E シフトポジション／ギヤ段表示 (オートマチック車) (→P.154)

F 時計

GPS の時刻情報 (GPS 時計) を利用して、時刻を自動で調整します。詳しくは別冊「マルチメディア取扱説明書」を参照してください。

G 航続可能距離

現在の燃料残量で走行可能なおよその距離を表示します。(→P.71)

H 燃料計

燃料残量を示します。次の場合、実際の燃料残量が正しく表示されないことがあります。

- ・ 少量給油 (約 5L 以下) を行ったとき
- ・ 坂道など傾いた場所に停車したとき
- ・ 坂道やカーブを走行したとき

I 水温計

エンジン冷却水の温度を示します。

J オドメーター／トリップメーターディスプレイ (→P.72)

▶ タイプ 2

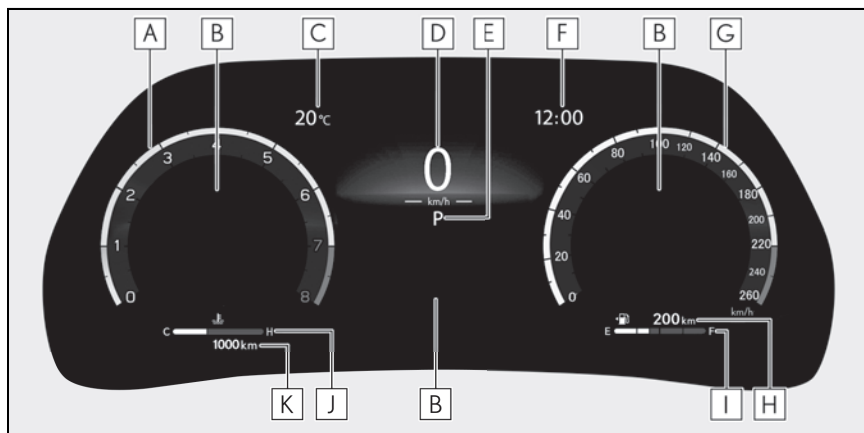

A タコメーター

毎分のエンジン回転数を示します。

B マルチインフォメーションディスプレイ

車両に関するさまざまな情報を表示します。(→P.73)

車両に異常が発生したときは警告メッセージを表示します。(→P.396)

C 外気温 (→P.71)

D デジタルスピードメーター

車両の走行速度を示します。

E シフトポジション／ギヤ段表示 (オートマチック車) (→P.154)

F 時計

GPS の時刻情報 (GPS 時計) を利用して、時刻を自動で調整します。詳しくは別冊

「マルチメディア取扱説明書」を参照してください。

G アナログスピードメーター

車両の走行速度を示します。

H 航続可能距離

現在の燃料残量で走行可能なおよその距離を表示します。(→P.71)

I 燃料計

燃料残量を示します。次の場合、実際の燃料残量が正しく表示されないことがあります。

- ・ 少量給油（約 5L 以下）を行ったとき
- ・ 坂道など傾いた場所に停車したとき
- ・ 坂道やカーブを走行したとき

J 水温計

エンジン冷却水の温度を示します。

K オドメーター／トリップメーターディスプレイ (→P.72)

▶ タイプ 3

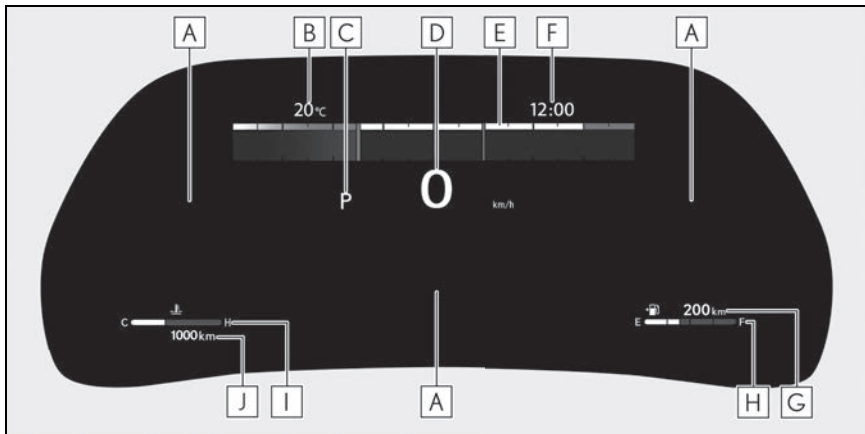

A マルチインフォメーションディスプレイ

車両に関するさまざまな情報を表示します。(→P.73)

車両に異常が発生したときは警告メッセージを表示します。(→P.396)

B 外気温 (→P.71)

C シフトポジション／ギヤ段表示 (オートマチック車) (→P.154)

D デジタルスピードメーター

車両の走行速度を示します。

E タコメーター

毎分のエンジン回転数を示します。

F 時計

GPS の時刻情報 (GPS 時計) を利用して、時刻を自動で調整します。詳しくは別冊「マルチメディア取扱説明書」を参照してください。

G 航続可能距離

現在の燃料残量で走行可能なおよその距離を表示します。(→P.71)

H 燃料計

燃料残量を示します。次の場合、実際の燃料残量が正しく表示されないことがあります。

- ・ 少量給油 (約 5L 以下) を行ったとき
- ・ 坂道など傾いた場所に停車したとき
- ・ 坂道やカーブを走行したとき

I 水温計

エンジン冷却水の温度を示します。

J オドメーター／トリップメーターディスプレイ (→P.72)

■ REV インジケーター

設定したエンジン回転数またはレッドゾーンに到達すると、タコメーターを強調表示します。

設定したエンジン回転数に到達したときは橙色、レッドゾーンに到達したときは赤色で表示されます。

▶ タイプ 1 / タイプ 2



▶ タイプ 3



REV インジケーターの表示を開始するエンジン回転数は、センターディスプレイの⚙️で設定することができます。(→P.438)

■ REV ピーク

5000r/min 以上の回転域で、エンジン回転数の最高値にタコメーターの残像を約 1 秒間表示します。

▶ タイプ1 / タイプ2



▶ タイプ3

 知識

■ メーター・ディスプレイの作動条件

エンジンスイッチがON のとき

■ 航続可能距離について

- 運転履歴から学習した燃費と現在の燃料残量から算出した走行可能な距離を表示します。使用環境（気象、渋滞など）や運転方法（急発進、エアコンの使用など）に応じて燃費が変わるため、実際に走行できる距離とは異なります。
- 燃料給油量が少量（約 5L 以下）のとき、表示が更新されないことがあります。この場合、燃料計の表示と共に更新することができます。（→P.71）
- 「給油してください」と表示されたときは、燃料残量が少ないため、航続可能距離の計算ができません。その場合は、すみやかに給油してください。

■ 燃料計と航続可能距離の手动更新について

燃料計と航続可能距離は連動しています。少量給油後に燃料計と航続可能距離の表示が更新されない場合、次の操作を行うことで表示を更新することができます。

- 1 車両を平坦な場所に停車させる
- 2 ODO TRIP スイッチを押してオドメーター／トリップメーターディスプレイをオドメーター表示に切りかえる
- 3 エンジンスイッチを OFF にする
- 4 ODO TRIP スイッチを押したまま、エンジンスイッチを ON にする
- 5 そのまま約 5 秒間 ODO TRIP スイッチを押し続け、オドメーターが点滅を開始したら手をはなす

オドメーターが約 5 秒間点滅したあと通常の表示にもどれば、更新は終了です。

■ 外気温表示について

- 外気温を -40°C ~ 60°C のあいだで表示します。
- 外気温が約 3°C 以下のときは、外気温表示の横に  が点滅し、そのあと点灯します。
- 次の場合は、正しい外気温が表示されなかったり、温度表示の更新が遅くなったりすることがありますが、故障ではありません。
 - ・ 停車しているときや、低速走行（約 20km/h 以下）のとき
 - ・ 外気温が急激に変化したとき（車庫・トンネルの出入り口付近など）
- “--” または “E” が表示されたときは、システム故障のおそれがあります。レクサス販売店で点検を受けてください。

■ 液晶ディスプレイについて

ディスプレイに小さな斑点や光点が表示されることがあります。これは液晶ディ

スプレイ特有の現象でそのまま使用しても問題ありません。

■フリー／オープンソースソフトウェア情報について

本製品はフリー／オープンソースソフトウェアを含んでいます。

このようなフリー／オープンソースソフトウェアのライセンス情報やソースコードの両方またはどちらか片方は以下のURLで入手することができます。

<https://www.denso.com/global/en/opensource/meter/toyota/>

■カスタマイズ機能

機能の一部は、設定を変更することができます。(→P.438)



警告

■低温時の画面表示について

画面の温度が極めて低いときは、画面表示の切りかえが遅れる場合がありますので、車室内を暖めてからご使用ください。

例えばシフトレンジ表示を使用した場合、シフト操作をしてもすぐにレンジの表示が切りかわらないことで運転者がダウンシフトしなかったと誤解し、再度ダウンシフトすることによって急激に過度のエンジンブレーキがかかり、重大な傷害におよぶか、最悪の場合死亡につながるおそれがあります。

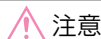

注意

■エンジンや構成部品への損傷を防ぐために

- タコメーターの針がレッドゾーン（エンジンの許容回転数をこえている範囲）に入らないようにしてください。

- 水温計の表示がHのレッドゾーンに入ったときや、“エンジン冷却水高温 安全な場所に停車して取扱書を確認してください”が表示されたときは、オーバーヒートのおそれがあるため、ただちに安全な場所に停車してください。完全に冷えたあと、エンジンを確認してください。(→P.427)

オドメーター／トリップメーターディスプレイ

■表示項目

●オドメーター

走行した総距離を表示します。

●トリップメーターA／トリップメーターB

リセットしてからの走行距離を表示します。トリップA・トリップBの2種類で使い分けることができます。

■表示の切りかえ

スイッチを押すごとに表示が切りかわります。また、トリップメーター表示中にスイッチを押し続けると、走行距離を0にすることができます。

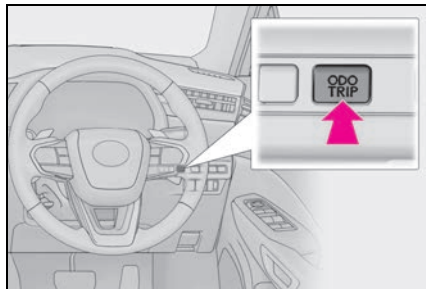

知識

■ 音声対話サービスでのオドメーター／トリップメーター操作について★

★：グレード、オプションなどにより、装備の有無があります。

音声対話サービスを使用して、オドメーター・トリップメーターの表示を切りかえることができます。音声対話サービスについては、別冊「マルチメディア取扱説明書」を参照してください。

メーター照度を調整するには

メーター照度を調整できます。

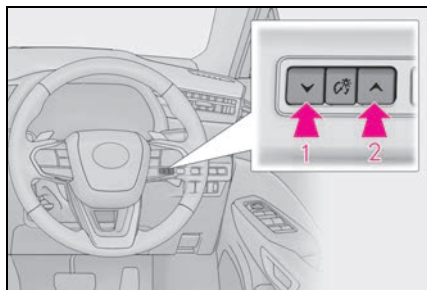

- 1 暗くする
- 2 明るくする

知識

■ メーターの照度について（昼照度と夜照度）

メーターの照度には昼照度と夜照度があり、それぞれの明るさのレベルを調整することができます。

昼照度と夜照度は、次のときに切りかわります。

- 昼照度：周囲が明るいときに車幅灯が点灯しているとき、または車幅灯が消灯しているとき
- 夜照度：周囲が暗いときに車幅灯が点灯しているとき

マルチインフォメーションディスプレイ

マルチインフォメーションディスプレイは、燃費に関する情報や、走行に関する各種の情報などを表示します。また、メーター操作スイッチの操作で、各システムの設定などを変更することもできます。

ディスプレイの表示

マルチインフォメーションディスプレイの各エリアには、次の情報が表示されます。

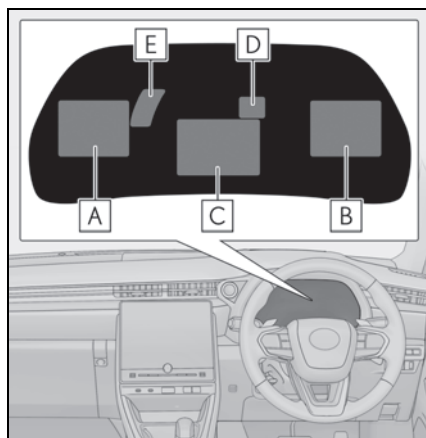

- A** コンテンツ表示エリア（左）
- B** コンテンツ表示エリア（右）
- C** コンテンツ表示エリア（中央）
- D** 運転支援システム情報表示エリア
コンテンツ表示エリアで運転支援システム情報を選択している場合は、表示されません。
- E** RSA（ロードサインアシスト）表示エリア（→P.223）

■ コンテンツ表示エリア (中央)

- ブランク (→P.85)
- 運転支援システム情報 (→P.82)
- 地図表示★ (→P.82)
- シフトポジション表示 (→P.84)

■ コンテンツ表示エリア (左/右)

- ブランク (→P.85)
- 燃費グラフ (→P.81)
- エコドライブインジケーター
(オートマチック車) (→P.81)
- スポーツゲージ (→P.83)
- ブースト計 (→P.83)
- Gear Position (オートマチック
車) (→P.84)
- 運転支援システム情報 (→P.82)
- ナビゲーションシステム連携表示
(→P.82)
- オーディオシステム連携表示
(→P.82)
- ドライブインフォメーション
(→P.82)
- G モニター (→P.84)

★ : グレード、オプションなどにより、
装備の有無があります。



知識

■ マルチインフォメーションディスプレイの作動条件

エンジンスイッチが ON のとき

■ 液晶ディスプレイについて

→P.71

■ 走行モードを切りかえたとき

選択したモードに従って、マルチイン
フォメーションディスプレイの背景色が

変化します。(→P.159)



警告

■ 運転中の使用について

- マルチインフォメーションディスプレイを操作する時は、周囲の安全に十分注意してください。
- マルチインフォメーションディスプレイを見続けしないでください。前方の歩行者、障害物などを見落とすおそれがあり危険です。

■ 低温時の画面表示について

→P.72

ヘッドアップディスプレイ

ヘッドアップディスプレイは、フロントウインドウガラスに運転支援システムの作動状況や走行に関するさまざまな情報を表示することができます。

ディスプレイの表示

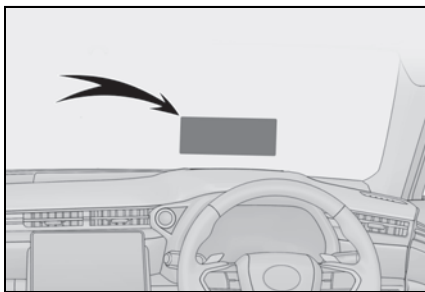

ヘッドアップディスプレイ表示のタイプを変更することができます。(→P.76)

表示内容は、走行状況・走行モードやヘッドアップディスプレイの表示モードによって異なります。また、状況に応じて割り込み表示されます。

■ フル

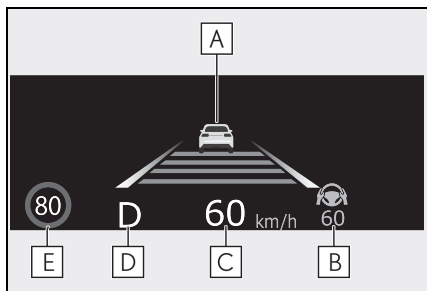

イラストは説明のための例であり、実際の表示状況とは異なります。

A 運転支援システム情報表示エリア

(→P.82) /ナビゲーションシステム連携表示エリア/タコメーター表示エリア (→P.78)

- B** 運転支援システム情報表示エリア (→P.82)
- C** スピードメーター
- D** シフトポジション/ギヤ段 (→P.154, 161)
- E** RSA (ロードサインアシスト) 表示エリア (→P.223)

■ スタンダード

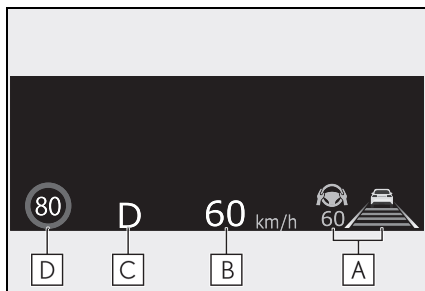

イラストは説明のための例であり、実際の表示状況とは異なります。

- A** 運転支援システム情報表示エリア (→P.82)
- B** スピードメーター
- C** シフトポジション/ギヤ段 (→P.154, 161)
- D** RSA (ロードサインアシスト) 表示エリア (→P.223)

■ ミニマム

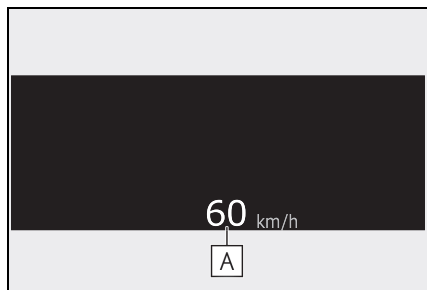

A スピードメーター

📖 知識

■ ヘッドアップディスプレイの作動条件

エンジンスイッチがON のとき

■ ヘッドアップディスプレイを使用するときは

サングラス（特に偏光サングラス）を着用していると、ヘッドアップディスプレイの表示が見づらくなる場合があります。表示が見づらい場合は、輝度を調整するか、サングラスをはずしてください。

■ 交差点名表示について

地図データに情報がない場合など、状況によっては交差点名称が表示されない場合があります。

⚠️ 警告

■ ヘッドアップディスプレイを使用するときは

- 映像の明るさ、および表示位置は、安全運転に支障がないよう適切な状態に調整してください。調整が不適切だと運転者の視界のさまたげとなり、思わぬ事故につながるおそれがあり危険です。

- ヘッドアップディスプレイを見つけないでください。前方の歩行者、障害物などを見落とすおそれがあり危険です。

⚠️ 注意

■ ヘッドアップディスプレイ映写部について

- 映写部の付近に飲み物を置かないでください。水やその他の液体が映写部にかかると、装置が故障する原因になります。

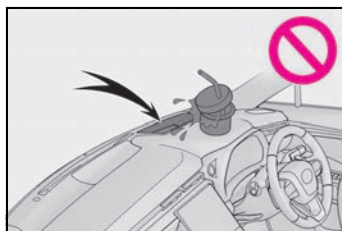

- 映写部の上にものを置いたり、シールなどを貼り付けたりしないでください。ヘッドアップディスプレイの表示のさまたげとなります。
- 映写部の内部にふれたり、とがったものを押し付けたりしないでください。装置が故障する原因となります。

ヘッドアップディスプレイの使い方

■ ヘッドアップディスプレイの設定

- 1 センターディスプレイの  を選択する
- 2 “車両カスタマイズ” を選択する
- 3 “ヘッドアップディスプレイ” を選択する

次の設定を変更することができます。
(→P.438)

● ヘッドアップディスプレイの表示／非表示

ヘッドアップディスプレイの表示／非表示を切りかえることができます。

● 表示タイプ

ヘッドアップディスプレイ表示のタイプ
(→P.75) を変更することができます。

● 表示の明るさ／上下位置

表示の明るさや、上下の位置を調整することができます。

● 表示の傾き

表示の傾きを調整することができます。



知識

■ ステアリングスイッチでの切りかえ

ステアリングスイッチお気に入り機能に次の項目が設定されているときは、ステアリングスイッチからヘッドアップディスプレイの設定を変更することができます。

●  : 表示 ON / OFF

●  : 表示モード

●  /  : 高さ

●  /  : 明るさ

■ ヘッドアップディスプレイの表示／非表示について

ヘッドアップディスプレイを非表示にしたときは、エンジンスイッチを OFF にしたあとで再度 ON にしても、非表示のままです。

■ 表示の明るさについて

明るさの設定に加えて、周囲の明るさに応じて表示の明るさが自動で調整されます。

■ ヘッドアップディスプレイ表示位置の自動調整

お好みのヘッドアップディスプレイ表示位置をポジションメモリーに登録すると、自動で調整されます。(→P.132)

■ バッテリー端子の脱着をしたときは

ヘッドアップディスプレイの設定がリセットされます。

■ 音声対話サービスでのヘッドアップディスプレイ操作について★

★: グレード、オプションなどにより、装備の有無があります。

音声対話サービスを使用して、ヘッドアップディスプレイの表示／非表示を切りかえることができます。

音声対話サービスについては、別冊「マルチメディア取扱説明書」を参照してください。

⚠ 警告

■ ヘッドアップディスプレイの設定を変更するときは

エンジンがかかっている状態で操作を行うため、車庫内など囲まれた場所では、十分に換気をしてください。換気をしないと、排気ガスが充満し、排気ガスに含まれる一酸化炭素 (CO) により、重大な健康障害におよぶか、最悪の場合死亡につながるおそれがあります。

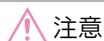
**注意****■ ヘッドアップディスプレイの設定を変更するときは**

バッテリーあがりを起こす可能性がありますので、確実にエンジンがかかっている状態で実施してください。

タコメーター表示エリア**■ タコメーター**

毎分のエンジン回転数を表示します。

**知識****■ タコメーターの表示条件**

- 次の条件をすべて満たしているときタコメーターが表示されます。
- ・ LTA（レーントレーシングアシスト）、LDA（レーンディパーチャーアラート）、レーダークルーズコントロールがOFF のとき
- ・ ヘッドアップディスプレイをフル表示（→P.75）しているとき

ディスプレイの表示内容

構成部品／操作について

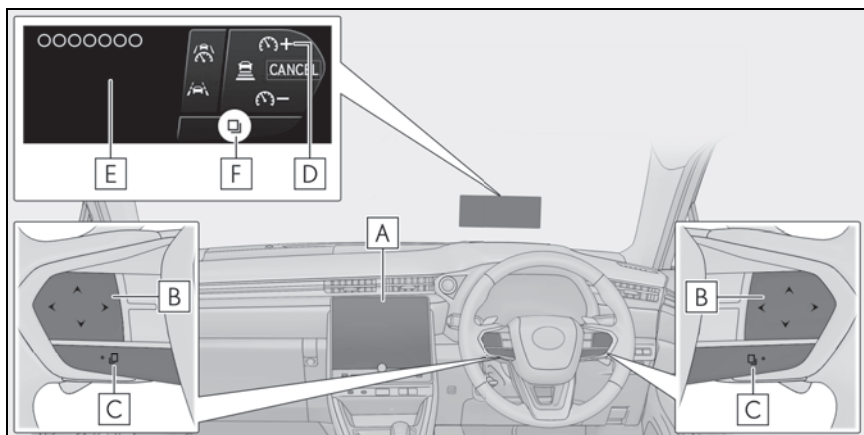

A センターディスプレイ

B ステアリングスイッチ

状況や設定によって、スイッチの機能がかわります。

スイッチに触れると、各スイッチの機能がヘッドアップディスプレイとマルチインフォメーションディスプレイに表示されます。

また、センターディスプレイでお好みの機能をスイッチに設定することができます。

C 機能切りかえスイッチ

スイッチを押すごとに、スイッチの機能が切りかわります。

スイッチを長押しすると、割り込み表示されているメッセージを非表示にすることができます。

D スイッチアイコン表示

各スイッチのアイコンを表示します。触れているスイッチは強調表示されます。(F)

E スイッチ機能ガイド表示

触れているスイッチの機能ガイドを表示します。



知識

■ ステアリングスイッチに触れても反応しないとき

● スイッチに触れたまま指を動かすと、反応しやすくなります。

● スイッチの表面が汚れている場合は、エンジンスイッチを OFF にしてスイッチを清掃してください。

● 防寒手袋モードを ON にすることで、スイッチセンサーの感度を高くすることができます。(→P.440)

■ ステアリングスイッチでの切りかえ

ステアリングスイッチお気に入り機能に

◀DISP / DISP▶を設定している場合は、

◀DISPまたは**DISP▶**を押すことで表示を切りかえることができます。

走行に関する情報について

走行に関する情報は次のディスプレイに表示されます。

- マルチインフォメーションディスプレイ
- ヘッドアップディスプレイ
- センターディスプレイ

表示される項目は、ディスプレイによって異なります。

マルチインフォメーションディスプレイの表示を切りかえるには

■ メーター表示タイプの切りかえ

センターディスプレイのから、メーター表示タイプを切りかえることができます。(→P.438)

■ ページの切りかえ

3 エリアのコンテンツ表示を、3 ページ分の組み合わせから選択することができます。

◀DISPまたは**DISP▶**を押してページを切りかえます。

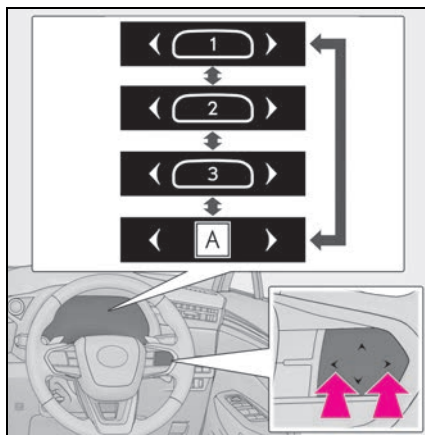

A 警告メッセージ

非表示にした警告メッセージを確認することができます。

警告メッセージがない場合は表示されません。(→P.86)

■ コンテンツ表示項目の切りかえ

コンテンツ表示エリア（左／中央／右）の項目を切りかえることができます。

- 1 スイッチアイコンの**◀DISP**または**DISP▶**を押してページを選択する
- 2 **◀DISP**または**DISP▶**を長押ししてコンテンツ表示エリア（中央）にカーソルを表示させる
- 3 **◀DISP**または**DISP▶**を押してカーソルを移動し、コンテンツ表示エリアを選択する
- 4 ステアリングスイッチ（上／下）を押して表示項目を選択する

燃費グラフ

**A** 瞬間燃費

現在の瞬間燃費を表示します。

B 平均燃費

・ 始動後平均燃費

エンジン始動後の平均燃費を表示します。

・ リセット間平均燃費[※]

リセット後の平均燃費を表示します。

センターディスプレイの燃費履歴画面で“履歴削除”を選択すると、燃費データがリセットされます。

[※] 表示される燃費は参考として利用してください。

エコドライブインジケーター
(オートマチック車)

■ エコドライブインジケーターの見方

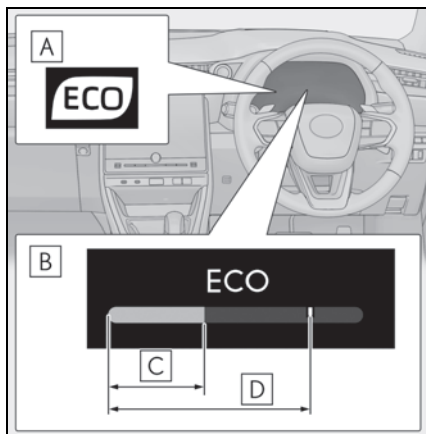
**A** エコドライブインジケーターランプ

環境に配慮した運転をしているとき、エコドライブインジケーターランプが点灯します。必要以上にアクセルペダルを踏んだときや停車中は消灯します。

B エコドライブインジケーターゾーン表示

エコ運転の範囲と現状のアクセル開度を表示します。

C 現状のアクセル開度

現状のアクセル開度がエコ運転の範囲をこえたとき、エコドライブインジケーターゾーン表示の右側が点灯します。このとき、エコドライブインジケーターランプは消灯します。

D エコ運転の範囲



知識

■ エコドライブインジケータの作動条件

次の場合、エコドライブインジケータの作動が停止します。

- シフトポジションがD以外にあるとき
- パドルシフトスイッチを操作しているとき
- 走行モードがノーマルモード以外のとき
- 車速が約130km/h以上のとき

■ 運転支援システム情報

次のシステムの作動状況を表示します。

- LTA（レーントレーシングアシスト）（→P.207）
- LDA（レーンディパーチャーアラート）（→P.211）
- PDA（プロアクティブドライビングアシスト）★（→P.216）
- レーダークルーズコントロール（→P.226）
- クルーズコントロール（→P.236）

★：グレード、オプションなどにより、装備の有無があります。

■ 地図表示★

ナビゲーションシステムと連携して、マルチインフォメーションディスプレイに地図情報を表示します。

★：グレード、オプションなどにより、装備の有無があります。

■ ナビゲーションシステム連携表示について

マルチインフォメーションディスプレイに次の情報を表示します。

- 目的地案内
- レーン（車線）案内

交差点にさしかかったとき、車線・進行方向などのレーン情報が表示されます。

- コンパス



知識

■ レーン表示について

地図データに情報のない交差点では、レーン表示は行われません。また交差点によっては、レーン表示と実際の交差点形状が異なる場合があります。現場の道路標識・表示や道路状況に従って走行してください。

■ オーディオシステム連携表示について

オーディオシステムの作動状況をマルチインフォメーションディスプレイに表示できます。

■ ドライブインフォメーション

マルチインフォメーションディスプレイに次の項目を表示できます。

表示される情報は、参考としてご利用ください。

- ・ 平均車速：リセット後の平均車速を表示
- ・ 走行時間：リセット後の経過時間を表示

AWD 作動状態表示

AWDの作動状態がセンターディスプレイに表示できます。

■ センターディスプレイに AWD 作動状態表示を表示させるには

- 1 メインメニューのを選択する
- 2 “AWD” を選択する

■ AWD 作動状態

駆動力表示：0～5の6段階で、各車輪の駆動状態を表示します。

タイヤ空気圧

タイヤ空気圧警報システムが検知した空気圧をセンターディスプレイに表示できます。

■ センターディスプレイにタイヤ空気圧を表示させるには

- 1 メインメニューのを選択する
- 2 “タイヤ空気圧” を選択する



知識

■ タイヤ空気圧表示について

→P.354

スポーツゲージ

マルチインフォメーションディスプレイに次の項目を表示できます。

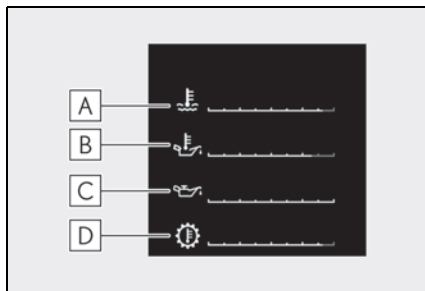

A 水温計

エンジン冷却水の温度を示します。

B 油温計

エンジンオイルの温度を表示します。エンジン油温が140℃以上になると、表示が点滅します。

C 油圧計

エンジン内部の油圧を表示します。油圧が低下すると、ブザーが鳴り、警告メッセージを表示します。(→P.389)

D AT 油温計 (オートマチック車)

オートマチックトランスミッションフルードの温度を表示します。オートマチックトランスミッションフルードの温度が135℃を超えると、表示が点滅します。

表示画面については路面状況、気温、車速などによって実際の車両状態と異なる場合があります。表示画面は参考として利用してください。

ブースト計

マルチインフォメーションディスプレイに過給圧を表示します。

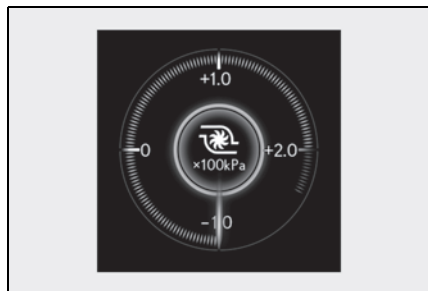

表示画面については路面状況、気温、車速などによって実際の車両状態と異なる場合があります。表示画面は参考として利用してください。

Gear Position (オートマチック車)

シフトポジションが D または M のとき、現在選択されているシフトレンジ・ギヤ段をマルチインフォメーションディスプレイに表示することができます。

シフトポジション表示

現在選択されているシフトポジションがマルチインフォメーションディスプレイに表示されます。

次のような状態になったときは、シフトポジションは表示されません（マニュアル車）

- ・ 停止中、および極低速走行中
- ・ 後退時、およびニュートラル時
- ・ シフト操作時

G モニター

マルチインフォメーションディスプレイに車両にかかる前後左右の G（加速度）を表示します。

また、G モニターの周囲にはステア

リング操作量・アクセル開度量・ブレーキ液圧が表示されます。

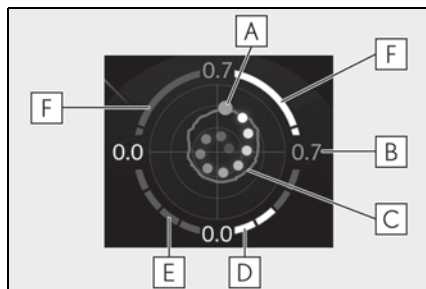

- A** 車両にかかる G
- B** 現在の G 値（前後左右に分解した値）
- C** 最大 G の軌跡
- D** アクセル開度量
- E** ブレーキ液圧
- F** ステアリング操作量

表示画面については路面状況、気温、車速などによって実際の車両状態と異なる場合があります。表示画面は参考として利用してください。

● 最大 G の軌跡のリセット

エンジンを始動するたびに、表示がリセットされます。

● ピークホールド機能

0.5G 以上の力を発生した場合、G 値表示が橙色に変わり、2 秒間保持されます。

□ 知識

■ G モニターの表示について

- 傾斜のある場所など、路面の状況によっては停車中でも G 値が 0 にならない場合があります。
- 車両や使用環境によって、ブレーキペダルを一杯に踏み込んでもブレーキ液

圧の表示が最大にならない場合があります。

- バッテリー端子の脱着をしたときは、一時的にステアリング操作量が表示されなくなりますが、しばらく走行することで表示されます。

ブランク（非表示）

マルチインフォメーションディスプレイにブランク画面を表示します。

瞬間燃費／燃費履歴画面

燃費に関する情報をセンターディスプレイに表示します。

■ センターディスプレイに瞬間燃費／燃費履歴画面を表示させるには

- 1 メインメニューのを選択する
- 2 “トリップインフォメーション”を選択する
- 3 “瞬間”または“履歴”を選択する

■ 瞬間燃費画面

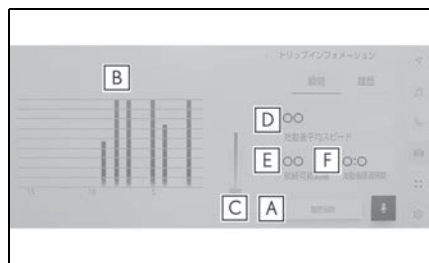

- A** 履歴消去
- B** 過去 15 分間の 1 分ごとの燃費（平均燃費）
- C** 瞬間燃費
- D** エンジン始動後平均車速

E 航続可能距離

F エンジン始動後経過時間

表示される平均燃費は、参考として利用してください。

表示画面については実際の状況とわずかに異なる場合があります。

■ 燃費履歴画面

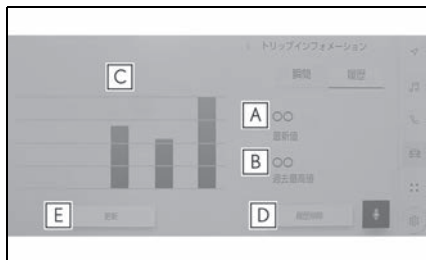

A 最新値表示

B 過去最高値表示

C 過去平均燃費表示

D 履歴削除

E 最新値更新

表示される平均燃費は、参考として利用してください。

表示画面については実際の状況とわずかに異なる場合があります。

知識

■ 過去の区間平均燃費の記録を更新するには

燃費履歴画面で“更新”を選択すると、平均燃費の値とグラフが更新され、新たに平均燃費の記録を開始します。

■ 燃費データをリセットするには

“履歴削除”を選択すると、燃費データがリセットされます。

■ 航続可能距離について

現在の燃料残量で走行できるおよその距離を示します。表示される距離は、過去の平均燃費をもとに算出されるため、表示される距離を実際に走行できるとは限りません。

優先的に表示される情報

状況に応じて、マルチインフォメーションディスプレイやヘッドアップディスプレイに割り込み表示されます。

割り込み表示される項目によっては、一部の表示エリアが非表示になります。割り込み表示終了後、もとの表示にもどります。

■ 運転支援システム

状況に応じて、次のシステムの警告・注意喚起・通知・作動状況を割り込み表示します。

- レーダークルーズコントロール
- クルーズコントロール
- LTA（レーントレーシングアシスト）
- LDA（レーンディパーチャーアラート）
- RSA（ロードサインアシスト）
- PDA（プロアクティブドライビングアシスト）★
- PCS（プリクラッシュセーフティ）
- 安心降車アシスト
- 発進遅れ告知機能
- 後方車両接近告知
- 後方車両への接近警報
- 周辺車両接近時サポート

● ITS Connect

● ドライバー異常時対応システム★

★：グレード、オプションなどにより、装備の有無があります。

■ 警告メッセージ

状況に応じて、警告メッセージが割り込み表示されます。

警告メッセージは機能切りかえスイッチを長押しすることで非表示にすることができます。（→P.79）

■ ハンズフリー作動表示

ハンズフリーの作動中に表示されます。

■ 提案サービス機能

状況に応じて運転者に提案メッセージを表示する機能です。提案メッセージが表示されたときにハンドル上のスイッチを操作することで、提案された内容を直接操作することができます。

● パワーバックドア機能の ON 切りかえ提案

パワーバックドアメインスイッチが OFF（センターディスプレイでパワーバックドアの機能を OFF に設定しているとき）の状態では運転席のパワーバックドアスイッチを操作したときに、メインスイッチを切りかえることを提案する提案メッセージを表示します。

● ヘッドランプ消灯提案

エンジンスイッチを OFF にしたあとにヘッドランプを点灯したまましばらく車内にいると、ヘッドランプの消灯を提案するメッセージを表示します。

● 窓閉め提案（ワイパー運動）

雨が車内に入ることを防ぐために、ドアガラスが開いている状態でワイパーが動

き始めるとドアガラスを閉める提案メッセージを表示します。

このとき“YES”を選択すると、開いているすべてのドアガラスが閉まります。

● 窓閉め提案（高速走行時）

ドアガラスが開いている状態で一定以上の車速になると、ドアガラスを閉める提案メッセージを表示します。

このとき“YES”を選択すると、開いているすべてのドアガラスが閉まります。

■ ステアリングスイッチ操作表示

ステアリングスイッチに触れると、各スイッチのアイコンとスイッチの機能ガイドが表示されます。

■ ナビゲーションシステム連携情報

状況に応じて、ナビゲーションシステムと連携した次の項目を表示します。

● 目的地案内

● レーン（車線）案内

交差点にさしかかったとき、車線・進行方向などのレーン情報が表示されます。

エンジンスイッチを OFF にしたときに表示される項目

エンジンスイッチを OFF にしたときに、マルチインフォメーションディスプレイに次の項目を表示します。

● 始動後走行距離 ※

● 始動後走行時間 ※

● 始動後平均燃費 ※

※ エンジンを始動するたびに、表示がリセットされます。

- 3-1. キー
 - キー 90
 - デジタルキー 94
- 3-2. ドアの開閉、ロックのしかた
 - ドア 97
 - バックドア 103
 - スマートエントリー&スタートシステム 112
- 3-3. シートの調整
 - フロントシート 118
 - リヤシート 119
 - ヘッドレスト 121
- 3-4. ハンドル位置・ミラー
 - ハンドル 124
 - インナーミラー 125
 - ドアミラー 126
- 3-5. ドアガラスの開閉
 - パワーウインドウ 129
- 3-6. お好み設定
 - パワーイージーアクセスシステム
(オートマチック車) / ポジション
メモリー / メモリーコール機能
..... 132
 - マイセッティング 135

キー

キーの種類

お客様へ次のキーをお渡しします。

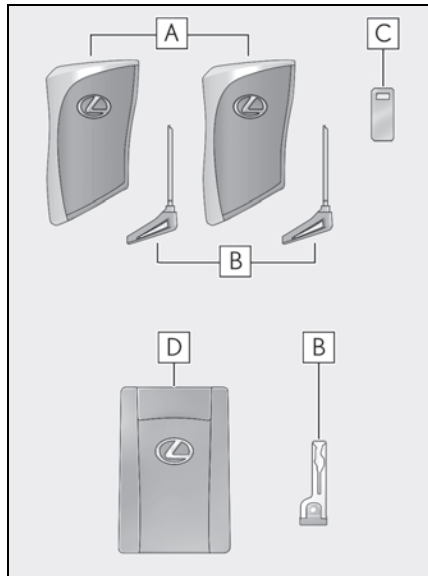

A 電子キー

- ・スマートエントリー&スタートシステムの作動 (→P.112)
- ・ワイヤレス機能の作動

B メカニカルキー

C キーナンバープレート

D カードキー

スマートエントリー&スタートシステムの作動 (→P.112)



知識

■ カードキーについて

- カードキーは非防水です。
- カードキーに内蔵されているメカニカルキーは、カードキーが正常に作動しないなどの緊急時にのみ使用してくだ

さい。

- メカニカルキーが取り出しにくいときは、ボールペンの先などでロック解除ボタンを押してください。引き出しにくいときは、コインなどで引っかけてください。
- メカニカルキーをカードキーへ入れるときは、ロック解除ボタンを押しながら奥まで入れてください。

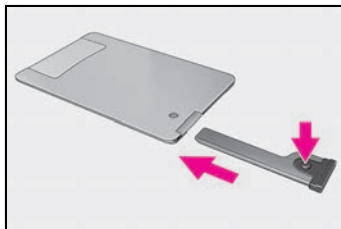

- 電池カバーがはずれたときやぬれたときに電池をはずした場合は、電池の+極をレクサスエンブレム面側にして取り付けてください。

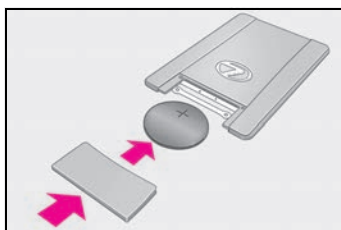

■ 航空機に乗るとき

航空機に電子キーを持ち込む場合は、航空機内で電子キーのスイッチを押さないでください。また、かばんなどに保管する場合でも、簡単にスイッチが押されないように保管してください。スイッチが押されると電波が発信され、航空機の運行に支障をおよぼすおそれがあります。

■ 電池の消耗について

- 電池の標準的な寿命は1～2年です。(カードキーは1～1年半で消耗します)
- 電池残量が少なくなると、エンジンを

停止した際に車内から警告音が鳴り、マルチインフォメーションディスプレイにメッセージが表示されます。

- 電子キーを長時間使用しないときは、節電モードにすることで電池の消耗を抑えることができます。(→P.113)
- 電子キーは常に電波を受信しているため、使用していないあいだでも電池が消耗します。次のような状態になったときは、電池が消耗している可能性があります。新しい電池に交換してください。(→P.371)
 - ・ スマートエントリー&スタートシステムやワイヤレスリモコンが作動しない
 - ・ 作動範囲が狭くなった
 - ・ 電子キーのLEDが点灯しない
- 電池はお客様自身で交換することができます(→P.371)が、交換の際にキーが破損するおそれがあるため、レクサス販売店での交換をおすすめします。
- 電池の著しい消耗を防ぐため、次のような磁気を発生する電化製品の1m以内に電子キーを保管しないでください。
 - ・ TV
 - ・ パソコン
 - ・ 携帯電話やコードレス電話機、および充電器
 - ・ 電気スタンド
 - ・ 電磁調理器
- スマートエントリー&スタートシステムによる操作をしなくても、車両周辺に長時間いると、電池の消耗は早くなります。操作をしない場合は、車両周辺に長時間いないことをおすすめします。
- 電池の消耗を抑えるため、車両周辺に長時間いるときは、降車オートロック機能を一時的に非作動にすることをおすすめします。(→P.98)

■ 電子キーの状態や、エンジンスイッチのモードに関するメッセージが表示されたとき

車内への電子キーの閉じ込みや、同乗者による電子キーの持ち出し、電源の切り忘れなどを防止するため、電子キーやエンジンスイッチなどの状態の確認をうながすメッセージがマルチインフォメーションディスプレイに表示されることがあります。その場合は、表示内容に従ってすみやかに対処してください。

■ マルチインフォメーションディスプレイに“キーの電池残量が少なくなっています 電池を交換してください”が表示されたとき

電子キーの電池残量が少なくなっています。新しい電池と交換してください。(→P.371)

■ 電池の交換方法

→P.371

■ キー登録本数の確認について

車両に登録されたキーの本数を確認することができます。詳しくはレクサス販売店へご相談ください。

■ マルチインフォメーションディスプレイに“新しいキーが登録されました”と表示されたときは

追加で新しく電子キーが登録された場合、車外から解錠して運転席ドアを開けたときにメッセージが表示されることが10日ほど続きます。電子キーの登録をした覚えがないにも関わらずメッセージが表示されたときは、お持ちの電子キー以外に登録されている電子キーがないかをレクサス販売店で確認してください。

■ 電子キーの取り扱いについて

JP

電子キーは電波法の認証に適合しています。

必ず以下のことをお守り下さい。

- ・電池交換時以外は、不用意に分解しないで下さい。分解、改造したものを使用することは法律で禁止されています。
- ・必ず日本国内でご使用下さい。

00

注意

■ キーの故障を防ぐために

- 落としたり、強い衝撃を与えたり、曲げたりしない
- 温度の高いところに長時間放置しない
- めらしたり超音波洗浄器などで洗ったりしない
- キーに金属製または磁気を帯びた製品を取り付けたり、近付けたりしない
- 分解しない
- 電子キー表面にシールなどを貼らない
- テレビやオーディオ・電磁調理器などの磁気を帯びた製品の近くに置かない
- 電気医療機器（マイクロ波治療器や低周波治療器など）の近くに置いたり、身につけたまま治療を受けない

■ キーを携帯するとき

電源を入れた状態の電化製品とは10cm以上離して携帯してください。10cm以内にあると電化製品の電波と干渉し正常に機能しない場合があります。

■ スマートエントリー&スタートシステムの故障などで販売店に車両を持っていくとき

→P.416

■ 電子キーを紛失したとき

→P.416

■ カードキーの取り扱いについて

- メカニカルキーをカードキーに挿し込むときは、無理な力を与えないでください。カードキーが破損するおそれがあります。
- 電池やカードキーの電極がぬれた場合は、電池が腐食するおそれがあります。水の中に落としたときや飲料水などをこぼしたときは、ただちに電池カバーをはずして電池および電極部分をふき取ってください（電池カバーをはずすには、軽く持って引き抜いてください）。電池が腐食した場合は、レクサス販売店で電池を交換してください。
- 電池カバーを取りはずす場合は、押しつぶしたりドライバーなどを使用したりしないでください。無理にこじ開けようとする、曲がったり傷を付けたりするおそれがあります。
- 電池カバーをひんぱんに取りはずすと、電池カバーが抜けやすくなる場合があります。

⚠ 注意

- 電池を取り付けるときは、必ず電池の向きを確認してください。電池の向きを間違えると、電池が急激に消耗する原因になります。
- 次のような使い方をした場合は、カードキーの表面に傷を付けたり塗装がはがれたりするおそれがあります。
 - ・ 小銭や鍵などの硬いものと同時に携帯したとき
 - ・ シャープペンシルの先端などの鋭利なものでこすったとき
 - ・ シンナーやベンジンでカードキーの表面をふいたとき

ワイヤレス機能について

キーには次のワイヤレス機能が搭載されています。

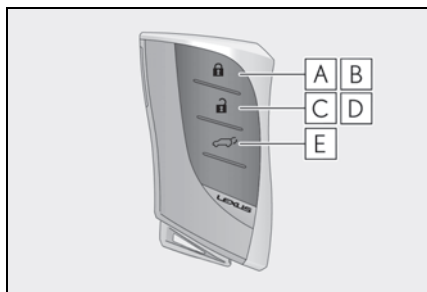

- A** 全ドアを施錠する (→P.97)
- B** ドアガラスを閉める ※ (→P.97)
- C** 全ドアを解錠する (→P.97)
- D** ドアガラスを開く ※ (→P.97)
- E** パワーバックドアを開閉する (→P.104)

※ レクサス販売店ででの設定変更が必要です。

メカニカルキーを使うには

メカニカルキーを取り出すには、解除ボタンを押してキーを取り出してください。

メカニカルキーは挿し込み方向に指定のある片溝キーです。キーシリンダーに挿し込めないときは、キー溝面の向きをかえて挿し込んでください。

使用後はもとにもどし、電子キーと一緒に携帯してください。電子キーの電池が切れたときやスマートエントリー&スタートシステムが正常に作動しないとき、メカニカルキーが必要になります。(→P.416)

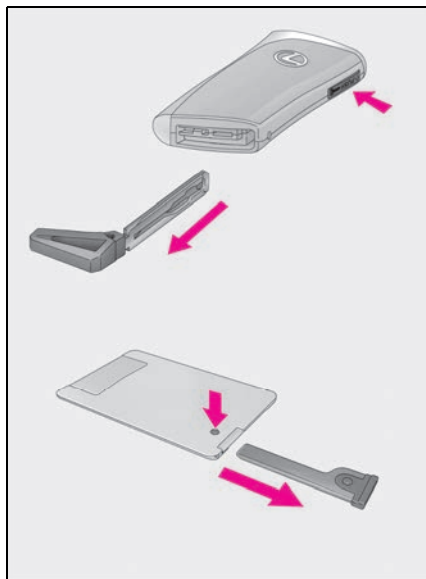

📖 知識

■ 駐車場などでキーを預けるとき

必要に応じてグローブボックスを施錠 (→P.324) します。

メカニカルキーを取り出し、電子キーのみを渡してください。

■ メカニカルキーを紛失したとき

→P.416

■ 不正キーの使用について

指定のメカニカルキー以外のキーを使用すると、キーシリンダーが空まわりして解錠できません。

デジタルキー★

★：グレード、オプションなどにより、装備の有無があります。

スマートフォンに専用のデジタルキーアプリをインストールすることで、スマートフォンを車両の電子キーの代わりとして利用できます。

また、デジタルキーアプリを使って、家族や友人などとのあいだで、デジタルキーを共有することもできます。

本書では、デジタルキーについての基本的な情報のみを記載しています。システム全体の説明や、デジタルキーをお使いいただく上での注意事項やアプリのインストール方法などについては、デジタルキーの Web サイトの説明を必ずご覧の上、正しくご使用ください。

URL：https://toyota.jp/digital_key/

QR コード：

**□ 知識****■ フリー/オープンソースソフトウェア情報について**

本製品はフリー/オープンソースソフトウェアを含んでいます。このようなフリー/オープンソースソフトウェアのライセンス情報やソースコードの両方また

はどちらか片方は以下の URL で入手することができます。

<https://www.denso.com/global/en/opensource/dkey/toyota/>

■ デジタルキーの取り扱い

JP

- ・本機は、電波法の基準に適合しています。
- ・本機を分解・改造すると、法律により罰せられることがあります。

00

デジタルキーの使用条件

デジタルキーを使用するためには、G-Link に契約したうえで、デジタルキー契約が必要となります。デジタルキー契約はレクサス販売店でのみ行うことができます。

契約は有償（無料期間有）です。詳細は販売店にお問い合わせください。

ダウンロードやご利用時にかかるパケット通信料はお客さまのご負担となります。すべてのスマートフォンでの動作を保証している訳ではありません。対応機種・OS バージョンについては、デジタルキーの Web サイトをご覧ください。

デジタルキーの注意事項

- デジタルキーは本書に記載された使用方法および注意事項を守ってご利用ください。

デジタルキーは以下の場合などでは使用できなくなることがあります（詳細は、https://toyota.jp/digital_key/ をご確認ください）。そのため、電子キーを常に携帯することを推奨いたします。

- ・ スマートフォンが故障した場合
- ・ スマートフォンとサーバーが通信できない場合

- ・ スマートフォンのバッテリー残量がなくなった場合
- ・ システムメンテナンス等により一時的にサービスが停止している場合
- スマートフォンのバッテリー残量がなくなると、デジタルキーとしての使用もできなくなります。スマートフォンのバッテリー残量が少ない場合はお出かけ前に必ず充電してください。
- デジタルキーは、スマートエントリー&スタートシステムに関連するシステムです。そのため、車両のカスタマイズ機能でスマートエントリー&スタートシステムを無効にしているときは、デジタルキーも使用できなくなります。
- 電波環境によりデジタルキーが不作動になる場合があります。（デジタルキーの Web サイト参照）
- お客様が車両を売却するときはデジタルキーを必ず削除してください。削除方法はデジタルキーの Web サイトを参照ください。
- 14 日間以上、車両の操作が無い場合はデジタルキーが自動では接続されません。その際は一度、運

転席のドアハンドルに触れて下さい。

- サーバーメンテナンス期間はサービスを一部停止させて頂く場合があります。ただし、登録済みのデジタルキーは一定期間ご利用いただけます。
- デジタルキーアプリで車両に登録したスマートフォンは、車両の電子キーと同様にドアの施錠／解錠やエンジンの始動などが可能になるため、スマートフォンの車内への置き忘れや盗難などには特にご注意ください。
万一、スマートフォンを紛失した、または盗難にあった場合は、クルマのディスプレイでデジタルキーを削除またはデジタルキーの設定を無効にしてください。または、ただちにレクサスオーナーズデスク、レクサス販売店にご相談ください。
- 点検や修理などでレクサス販売店にお越しの際は、電子キーを必ずご持参ください。
- デジタルキーのみでは車両への接近時の照明の点灯、パワーバックドアのクローズ&ロック（ウォークアウェイ）機能、スマートエントリー&スタートシステムの降車オートロック機能・接近時オートアンロック機能など一部の機能を使用できません。

ドア

車外から解錠／施錠するには

■ スマートエントリー&スタートシステムを使用する

電子キーを携帯して操作します。

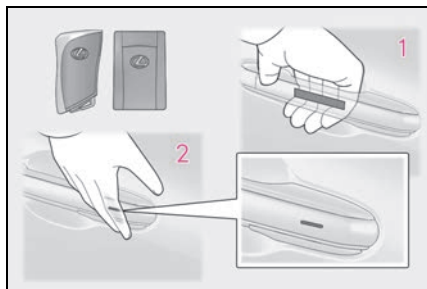

1 ハンドルを握って解錠する

ハンドル裏面のセンサー部に確実にふれてください。

施錠操作後 3 秒間は解錠できません。

2 ドアハンドル表面のロックセンサー部（ハンドルのくぼみ部）にふれ施錠する

必ず施錠されたことを確認してください。

■ ワイヤレス機能を使用する



1 全ドアを施錠する

必ず施錠されたことを確認してください。

押し続けるとドアガラスが閉まります。
※

2 全ドアを解錠する

押し続けるとドアガラスが開きます。※

※ レクサス販売店ででの設定が必要です。

知識

■ 降車オートロック機能※1, 2

※1 レクサス販売店ででの設定変更が必要です。

※2 デジタルキー★のみでは降車オートロック機能は使用できません。

★：グレード、オプションなどにより、装備の有無があります。

次の手順で車から離れることで、自動で施錠することができます。

1 電子キーを携帯して降車し、すべてのドアを閉める

車内に電子キーがあると施錠できません。車内にあるすべての電子キーを携帯してください。

2 電子キーの作動範囲内（→P.112）でブザーが“ピピッ”と鳴るまで待機する

降車オートロック待機状態になります。

3 降車オートロック待機状態になったら、電子キーの作動範囲から離れる

すべてのドアが施錠され、作動の合図でお知らせします。（→P.99）

約 1 分間電子キーの作動範囲から離れなかったときは、警告ブザーが鳴り、降車オートロック待機状態が解除されます。この場合は、ドアを開閉することで降車オートロック待機状態にもどります。

■ パワーバックドア閉作動中降車オートロック機能

パワーバックドアの閉作動中※1にも、降車オートロック機能の手順ですべてのドアを施錠することができます。※2

※1 バックドアハンドルを使用したときは、機能は作動しません。

※²レクサス販売店での設定変更が必要です。

■降車オートロック機能を一時的に非作動にするには

降車オートロック待機状態のときに電子キーを携帯し、ブザーが“ピッピー”と鳴るまでドアハンドルを握り続けることで、降車オートロック機能を非作動にすることができます。

降車オートロック機能を一時的に非作動にした場合、次の操作のあとドアを開閉することで作動可能状態にもどります。

- ドアを施錠・解錠する
- エンジンを始動する

■接近時オートアンロック機能※

※レクサス販売店での設定変更が必要です。

次の条件を満たしているときに、電子キーの作動範囲内に電子キーがあるとドアを解錠することができます。

- すべてのドアが閉まっている
- すべてのドアが施錠されている

■接近時オートアンロック機能を一時的に非作動にするには

すべてのドアが閉まっている状態のときに電子キーを携帯し、ブザーが“ピッピー”と鳴るまでドアハンドル表面のロックセンサー部にふれ続けることで、接近時オートアンロック機能を非作動にすることができます。



接近時オートアンロック機能を一時的に非作動にした場合、エンジンを始動することで作動可能状態にもどります。

■解錠するドアを切りかえるには

ワイヤレスリモコンを使用して、スマートエントリー&スタートシステムで解錠できるドアの設定を切りかえることができます。

- 1 エンジンスイッチを OFF にする
- 2 オートアラームの侵入センサーを停止する

(操作中のオートアラーム誤作動防止: →P.59)

- 3 キー表面のインジケーターが消灯しているときに  ボタンと同時に、
 または  のいずれかを約 5 秒間押し続ける

操作を行うごとに次のように設定が切りかわります。(続けて切りかえ操作を行う場合は、ボタンから手を離れたあと 5 秒以上間隔を空けてから手順 3 を行ってください)

マルチインフォメーションディスプレイ表示/ブザー音	解錠できるドア
 車外：“ピピッ” (3 回)	運転席のドアハンドルを握ると運転席のみ解錠 助手席のドアハンドルを握ると全席解錠
 車外：“ピピッ” (2 回)	運転席または助手席のドアハンドルを握ると全席解錠

オートアラームの誤作動防止のため、登録後はいったんワイヤレスリモコンで解錠し、ドアを開閉してください。

( ボタンを押して 30 秒以内にドアを開けなかった場合は、ドアが再び施錠されオートアラームが設定されます) オートアラームが作動し警報が鳴ってしまったときは、作動を停止する操作を行ってください。(→P.57)

■衝撃感知ドアロック解除システム

車両が前後から強い衝撃を受けると、す

すべてのドアの手動リリースハンドルの作動が有効になります。衝撃の度合いや事故の状況によっては作動しないことがあります。

■ 作動の合図

ドアの施錠・解錠を、ブザーと非常点滅灯の点滅で知らせます。(施錠は 1 回、解錠は 2 回)

ドアガラスの開閉をブザーで知らせます。

■ 解錠操作のセキュリティ機能

解錠操作後、約 30 秒以内にドアを開けなかったときは、盗難防止のため自動的に施錠されます。

■ 半ドア警告ブザー

ドアが完全に閉まっていない状態でドアを施錠しようとする、ブザーが鳴ります。ドアを完全に閉めてから、もう一度施錠してください。

■ 半ドア走行時警告ブザー

ボンネットまたはいずれかのドアが確実に閉まっていません。マルチインフォメーションディスプレイに開いているドアが表示されます。ドアが確実に閉まっていない状態のまま、車速が約 5km/h をこえると警告ブザーが鳴ります。ボンネットおよび全ドアを確実に閉めてください。

■ ドアハンドル側面のロックセンサーで施錠できないとき

ドアハンドル側面のロックセンサーに指でふれても施錠できないときは、手のひらでロックセンサーにふれてください。手袋を着用しているときは、手袋をはずしてください。

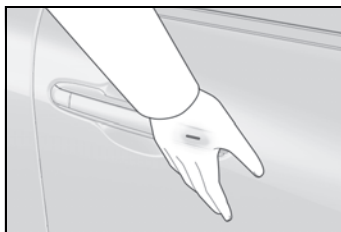

■ オートアラームの設定制御

施錠するとオートアラームが設定されます。(→P.57)

■ スマートエントリー&スタートシステムやワイヤレスリモコンが正常に動かないおそれのあるとき

→P.113

■ スマートエントリー&スタートシステムやワイヤレスリモコンが正常に作動しないとき

- メカニカルキーを使ってドアの施錠・解錠ができます。(→P.416)
- 電子キーの電池が消耗しているときは、電池を交換してください。(→P.371)

■ バッテリーがあがったときは

スマートエントリー&スタートシステムやワイヤレスリモコンでドアを施錠・解錠することはできません。

メカニカルキーを使ってドアの施錠・解錠をしてください。(→P.416)

■ リヤシートリマインダー機能

リヤシートへの荷物の置き忘れなどを防止するため、次の操作を行ってからエンジンスイッチを OFF にするとブザーが鳴り、約 6 秒間マルチインフォメーションディスプレイにメッセージが表示されます。

また、ドアを施錠したときにマルチインフォメーションディスプレイにメッセージが表示され、ブザーと非常点滅灯が数秒作動します。

エンジンスイッチを OFF にしてからリヤ

ドアを開けた場合は、ドアを施錠してもリヤシートリマインダー機能は作動しません。

- リヤドアを開閉したあと約 10 分以内にエンジンを始動した
- エンジンがかかっている状態でリヤドアを開閉した
ただし、リヤドアを開けてから約 2 秒以内にリヤドアを閉めたときは、リヤシートリマインダー機能は作動しません。

リヤシートリマインダー機能は、リヤドアの開閉によりリヤシートに荷物などを載せたと判断します。そのため、使い方によってはリヤシートに荷物を置き忘れていてもリヤシートリマインダー機能が作動しないなど、実際の状況とは異なる作動をする場合があります。

■ カスタマイズ機能

キー操作によって解錠されるドアの設定などを変更できます。
(カスタマイズ一覧：→P.438)

⚠ 警告

■ 事故を防ぐために

運転中は次のことを必ずお守りください。

お守りいただかないと、不意にドアが開き車外に放り出されるなど、重大な傷害におよぶか、最悪の場合死亡につながるおそれがあります。

- すべてのドアを確実に閉め、施錠する
- 走行中はドア内側のドア開スイッチを押さない
特に、運転席はドアロックスイッチが施錠側になっていてもドアが開くため、注意してください。

- お子さまをリヤ席に乗せるときは、チャイルドプロテクターを使用して車内からドアが開かないようにする

■ ドアを開閉するときは

ドアを閉めるときは、少し勢いをつけて閉めてください。手で押すようにドアを閉めると、完全に閉まらないおそれがあります。

傾斜した場所・ドアと壁などのあいだが狭い場所・強風など、周囲の状況を確認し、予期せぬ動きにも対処できるよう、ドアハンドルを確実に保持してドアを開閉してください。

■ ワイヤレスリモコンを使ってドアガラスを操作するとき

ドアガラスに人が挟まれるおそれがないことを確認してから操作してください。またお子さまには、ワイヤレスリモコンによる操作をさせないでください。お子さまや他の人がドアガラスに挟まれたり巻き込まれたりするおそれがあります。

車内から施錠／解錠するには

■ ドアロックスイッチを使用する

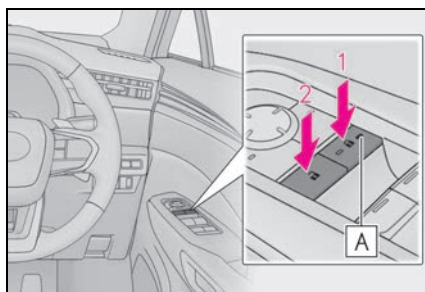

- 1 フロント席：全ドアを施錠する
リヤ席：ドアを施錠する

ドアロックインジケータ **A** が点灯します。

- 2 フロント席：全ドアを解錠する

リヤ席：ドアを解錠する

ドアロックインジケータ－**A** が消灯します。

車外からドアを開けるには

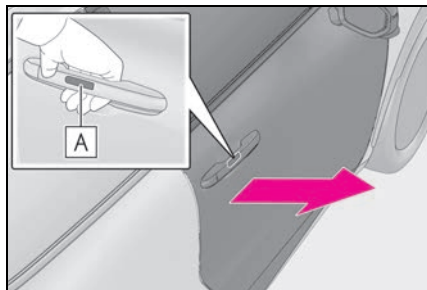

ドアハンドルのドア開スイッチ**A** を押してドアを開く

ドアハンドル裏面のドア開スイッチ

A を確実に押してください。

知識

■バッテリーがあがったときは

スマートエントリー&スタートシステムやワイヤレスリモコンでドアを施錠/解錠することや、ドア開スイッチでの操作はできません。

メカニカルキーを使って手動リリースハンドルの作動を有効/無効にしてください。手動リリースハンドルの作動を有効にすることでドアを開くことができます。(→P.419)

車内からドアを開けるには

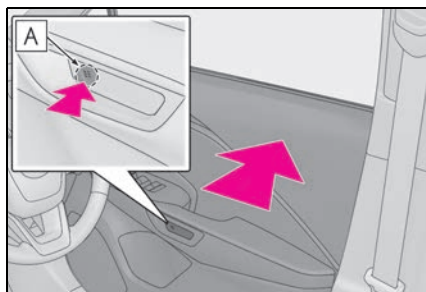

ドア開スイッチ**A** の前側を押してドアを開く

運転席：ドアが施錠されていても開きます。

ドアが解錠されると、ドアロックインジケータ－が消灯します。

知識

■車内のドア開スイッチの作動条件

次のいずれかの条件を満たしたときに作動します。

- 車速が4km/h未満で、パーキングブレーキがかかっているとき
- 車速が4km/h未満で、ブレーキペダルを踏んでいるとき
- シフトポジションがPの位置にあるとき(オートマチック車)

■車内からドアを開けるときは

半ドア状態になった場合は、ドア開スイッチを2回押してドアを開けてください。

■車内の手動リリースハンドルについて

車内のドア開スイッチは、手動でドアを開けることもできます。

ドア開スイッチを押すと電動操作でドアが開き、ドア開スイッチを2回引くと手動リリースハンドルとしてドアを開ける

ことができます。

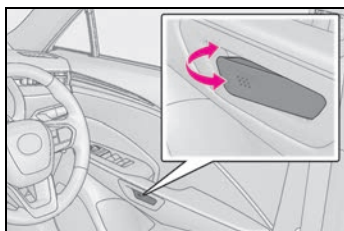

チャイルドプロテクター

施錠側にすると、リヤ席ドアが車内から開かなくなります。

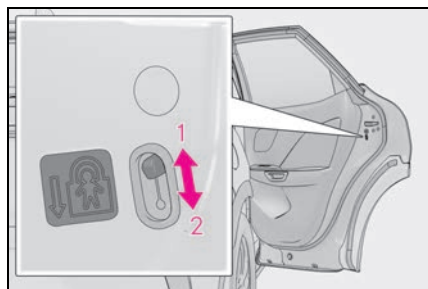

- 1 解錠
- 2 施錠

お子さまが車内からリヤ席ドアを開けられないようにできます。両側のリヤ席ドアを施錠側にしてください。



知識

■チャイルドプロテクター使用時のドアの開け方

ドアを解錠して車外のドアハンドルを引くと開きます。万一、車内から開ける場合は、ドアガラスを下げて手を出し、車外のドアハンドルを引いてください。

オートドアロック・アンロック機能

次の機能を設定・解除することがで

きます。

設定変更のしかたについては、P.438を参照してください。

機能	作動内容
シフト操作連動ドアロック（オートマチック車）	エンジンがかかっているときにシフトポジションをP以外にしたとき全ドアが施錠されます。
シフト操作連動アンロック（オートマチック車）	シフトポジションをPにしたとき全ドアが解錠されます。
運転席ドア開連動アンロック	エンジンスイッチをOFFにしてから約45秒以内に運転席ドアを開けると全ドアが解錠されます。

バックドア

バックドアは次の方法で施錠・解錠および開閉することができます。

⚠ 警告

次のことを必ずお守りください。

お守りいただかないと、重大な傷害におよぶか、最悪の場合死亡につながるおそれがあります。

■ 走行する前に

走行前にバックドアが完全に閉まっていることを確認してください。

バックドアが完全に閉まっていないと、走行中にバックドアが突然開き、思わぬ事故につながるおそれがあります。

■ 走行中の留意事項

● 走行中はバックドアを閉めてください。

開けたまま走行すると、バックドアが車外のものにあたり荷物が投げ出されたりして、思わぬ事故につながるおそれがあります。

また、排気ガスが車内に侵入し、重大な健康障害や死亡につながるおそれがあります。走行前にバックドアが閉まっていることを必ず確認してください。

● ラゲージルームには絶対に人を乗せないでください。急ブレーキ・急旋回をかけたときや衝突したときなどに、重大な傷害におよぶか、最悪の場合死亡につながるおそれがあります。

■ お子さまを乗せているときは

次のことを必ずお守りください。

お守りいただかないと、重大な傷害におよぶか、最悪の場合死亡につながるおそれがあります。

● ラゲージルームでお子さまを遊ばせないでください。

誤って閉じ込められた場合、熱射病などを引き起こすおそれがあります。

● お子さまにはバックドアの開閉操作をさせないでください。

不意にバックドアが動いたり、閉めるときに手・腕・頭・首などを挟んだりするおそれがあります。

■ バックドアの使用にあたって

次のことを必ずお守りください。

お守りいただかないと、体を挟むなどして重大な傷害におよぶか、最悪の場合死亡につながるおそれがあります。

● バックドアを開ける前に、バックドアに貼り付いた雪や氷などの重量物を取り除いてください。開いたあとに重みでバックドアが突然閉じるおそれがあります。

● バックドアを開閉するときは、十分に周囲の安全を確かめてください。

● 人がいるときは、安全を確認し、動かすことを知らせる「声かけ」をしてください。

警告

- 強風時の開閉には十分注意してください。
バックドアが風にあおられ、勢いよく開いたり閉じたりするおそれがあります。



- 傾斜が急な場所で半開状態で使用すると、バックドアが突然閉じて重大な傷害を受けるおそれがあります。必ずバックドアが静止していることを確認して使用してください。
- バックドアを閉めるときは、指などを挟まないよう十分注意してください。

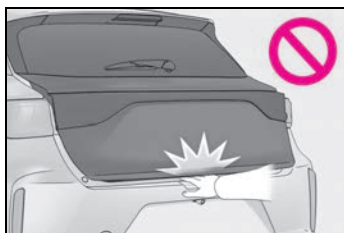

- バックドアは必ず外から軽く押して閉めてください。バックドアハンドルを持ったままバックドアを閉めると、手や腕を挟むおそれがあります。
- スピンドルユニット (→P.110) を持ってバックドアを開めたり、ぶら下がったりしないでください。手を挟んだり、スピンドルユニットが破損したりして、思わぬ事故につながるおそれがあります。

- バックドアにキャリアなどの重いものを取り付けると、開けたあとにドアが突然閉じて、手・腕・頭・首などを挟むおそれがあります。バックドアへのアクセサリ用品の取り付けは、レクサス純正品を使用することをおすすめします。

車外から施錠／解錠するには

- スマートエントリー&スタートシステムを使用する

電子キーを携帯して操作します。

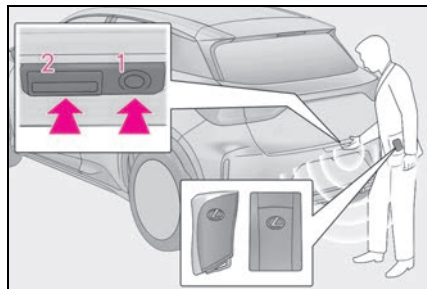
**1 全ドアを施錠する**

必ず施錠されたことを確認してください。

2 全ドアを解錠する

施錠操作後 3 秒間は解錠できません。

- ワイヤレス機能を使用する

→P.93

車内から施錠／解錠するには

- ドアロックスイッチを使用する

→P.100

バックドアを開閉するには

- ワイヤレス機能を使用して開閉する

スイッチを約 1 秒押し続ける

バックドア解錠時[※]に作動させることができます。

開閉作動中にスイッチを押すと、作動を停止します。

作動を停止した状態から再度、スイッチを約 1 秒間長押しすると、パワーバックドアは反転作動します。

※ カスタマイズ機能により、施錠時からも作動できるように設定できます。

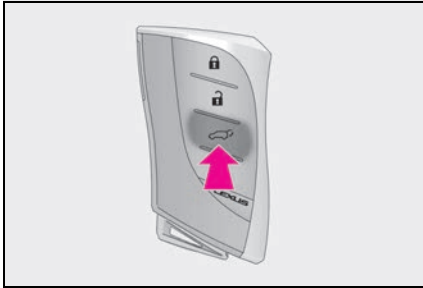

■ 車内からスイッチ操作で開閉する

スイッチを約 1 秒押し続ける

ブザーが鳴りパワーバックドアが自動で開閉します。ただしパワーバックドア施錠状態では、スイッチは作動しません。

開閉作動中にスイッチを押すと、作動を停止します。

作動を停止した状態から再度、スイッチを約 1 秒間押し続けると、バックドアは反転作動します。

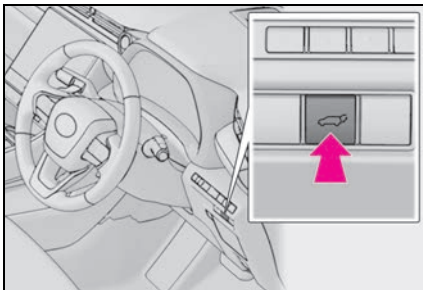

■ 車外からスイッチ操作で開閉する

● 開ける

バックドア解錠時：バックドアオープンスイッチを押す

バックドア施錠時：電子キーを携帯して、バックドアオープンスイッチを押す

ブザーが鳴りバックドアが自動で開きます。

バックドアが開く途中でスイッチを押すと、作動を停止します。

再度スイッチを押すと、パワーバックドアは自動で開きます。

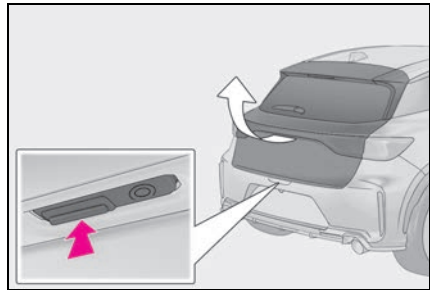

● 閉じる

スイッチを押す

ブザーが鳴りバックドアが自動で閉まります。

バックドアが開まる途中でスイッチを押すと、作動を停止します。

再度スイッチを押すと、バックドアは自動で開きます。

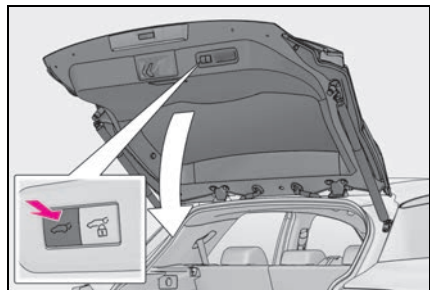

● バックドアから離れて閉じたあと全ドアを施錠する（クローズ&ロック [ウォークアウェイ] 機

能) ※

※ レクサス販売店での設定変更が必要で
す

- 1 バックドア以外のすべてのドアを
閉じて、電子キーを携帯してバッ
クドア下部の  スイッチを押す

通常ブザーとは異なるブザー音が断続的
に鳴り、クローズ&ロック (ウォークア
ウェイ) 機能が待機状態になります。

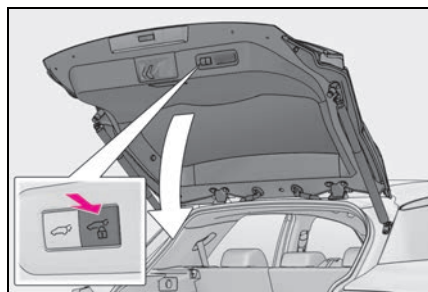

- 2 ブザーが鳴っているあいだに、
バックドアから十分に離れる

バックドアから離れたことを検知すると、
作動の合図でお知らせします。バックド
アから離れる方向、電子キーの位置や持
ち方、周囲の状況によって正しく検知で
きない場合があります。

バックドア以外のすべてのドアが施錠さ
れ、バックドアも閉まると同時に施錠さ
れます。すべてのドアが閉まり施錠され
ると、作動の合図でお知らせします。

約 30 秒間バックドアから離れなかつた
ときは、待機状態が解除されます。再度
作動させるには、手順 1 からやり直し
てください。

バックドアが開作動中に電子キーを携帯
してバックドアに近付くと作動が停止し、
すべてのドアが解錠され、作動の合図で
お知らせします。

作動が停止した状態から再度スイッチを
押し、再びクローズ&ロック (ウォー
クウェイ) 機能が待機状態になります。

- 閉じると同時に全ドアの施錠をす
る (クローズ&ロック機能)

スイッチを押す

通常ブザーと異なるブザー音が鳴り、パ
ワーバックドアが自動で閉まります。閉
まると同時にすべてのドアが施錠された
ことをドアロックアンサーバックでお知
らせします。

パワーバックドアが閉まる途中でスイ
ッチを押すと、作動を停止します。
再度スイッチを押すと、バックドアは自
動で開きます。

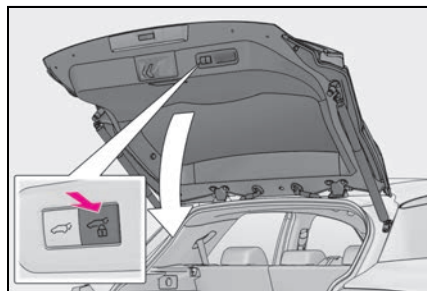

- バックドアグリップを使用して閉
じる

バックドアグリップを持ってバック
ドアを引き下げると、ブザーが鳴り
バックドアが自動で閉まります。

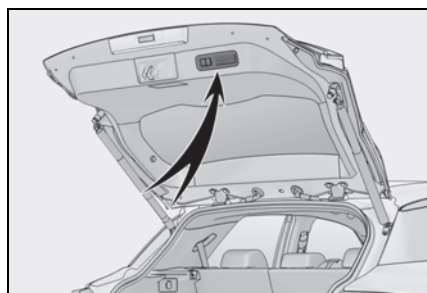

知識

- ラゲージルームランプ

- バックドアを開けたとき、ラゲージ
ルームランプが点灯します。

- エンジンスイッチがOFFの場合、ラゲージルームランプが点灯したままのときは、約20分後に自動消灯します。

■ パワーバックドアの作動可能条件

パワーバックドアの作動がONで、次のときに自動で開閉できます。

- バックドアが解錠されているとき、ただし次のときはバックドアが施錠されていてもパワーバックドアは作動します。
 - ・ 電子キーを携帯してバックドアオープンスイッチを押したとき
 - ・ ワイヤレスリモコン使用時では、カスタマイズ機能により施錠時からでも作動できるように設定したとき
- エンジンスイッチがONのとき開作動するには、上記に加え、次のいずれかの条件で作動します。
 - ・ パーキングブレーキがかかっている
 - ・ ブレーキペダルを踏んでいる
 - ・ シフトポジションがPの位置にある（オートマチック車）

■ バックドアアイジークローザー

バックドアが半ドア状態になったとき、バックドアアイジークローザーが作動し、バックドアが自動で完全に閉まります。

エンジンスイッチがどの状態であっても、バックドアアイジークローザーは作動します。

■ パワーバックドアの作動について

- 作動開始時にブザーが鳴り、非常点滅灯が2回点滅します。
- パワーバックドアの作動がOFFのときは、パワーバックドアは作動しません。手動で開閉できます。
- パワーバックドアが自動で開いているときに、人や異物などにより異常を感じると、作動が停止します。

■ 予約ロック機能について

パワーバックドアの自動閉作動中に、あらかじめ全ドアの施錠を予約する機能です。

次の操作をすると、パワーバックドア以外のすべてのドアが施錠され、パワーバックドアも閉まると同時に施錠されます。

- 1 バックドア以外のすべてのドアを閉じる
- 2 パワーバックドアの自動閉作動中にスマートエントリー&スタートシステムによる施錠操作を行う（→P.104）またはワイヤレスリモコンによる施錠操作を行う（→P.93）

すべてのドアが閉まり施錠されると、ブザーと非常点滅灯の点滅で知らせます。

車から離れるときは、すべてのドアが閉まり施錠されたことを確認してください。挟み込み防止機能やキー閉じ込み防止機能により施錠されない場合があります。

■ クローズ&ロック機能について

パワーバックドアが開いている状態で、パワーバックドアを閉じると同時に全ドアを施錠する機能です。



自車のもう1つの電子キーを車室内に置いていない状態で次の操作をすると、パワーバックドアが閉まると同時に全ドアも施錠されます。

- 1 パワーバックドア以外のすべてのドアを閉じる
- 2 電子キーを携帯した状態で、パワーバックドア下部の  スイッチ（→P.105）を短押しする

通常ブザーと異なるブザー音が鳴り、パワーバックドアが閉じると同時にすべてのドアが施錠したことをドアロックアンサーバックでお知らせします。

■クローズ&ロック機能が正常に作動しない状況

クローズ&ロック機能は、次のような状況では作動しないことがあります。

- 電子キーを持った手でパワーバックドア下部の  スイッチ (→P.105) を押したとき
- 地面に置いたかばんなどに電子キーを入れたままパワーバックドア下部の  スイッチ (→P.105) を押したとき
- 電子キーが車両近くでない状態で、パワーバックドア下部の  スイッチ (→P.105) を押したとき

■バッテリーを再接続したときは

パワーバックドアを適切に作動させるために、初期設定としてバックドアを手動で一度全閉にしてください。

■挟み込み防止機能

パワーバックドアの左右端部には、センサーが付いています。ドアを自動で閉めているときに、挟み込みなどによりセンサーが押されると挟み込み防止機能が作動し、その位置からドアは自動的に反対方向に少し動き、作動が停止します。

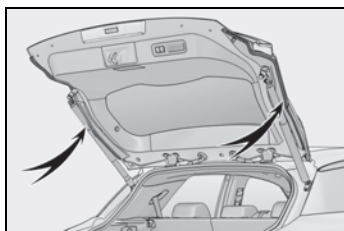

■バックドアが開かないときは

バックドアを内側から開けることができます。

1 カバーをはずす

傷が付くのを防ぐため、マイナスドライ

バーの先端に布などを巻いて保護してください。

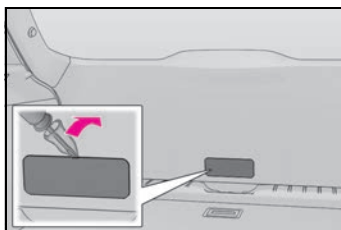

2 ネジをゆるめる

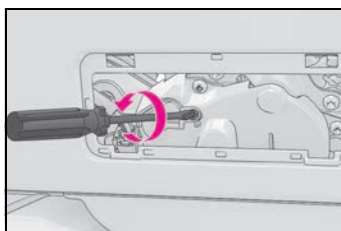

3 カバーをまわす

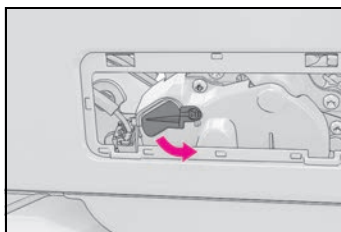

4 レバーを押す

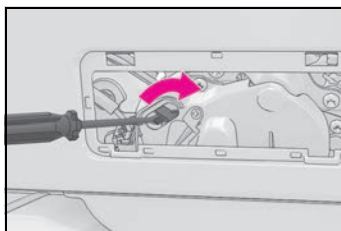

5 取り付けるときは、取りはずしたときと逆の手順で取り付ける

■カスタマイズ機能

機能の一部は、設定を変更することができます。(カスタマイズ一覧：→P.438)

警告

■バックドアアイズクローザーについて

- バックドアが半ドア状態になったとき、バックドアアイズクローザーが動き自動で完全に閉まります。また、作動し始めるまでに数秒かかります。指などを挟まないように注意してください。骨折など重大な傷害を受けるおそれがあります。

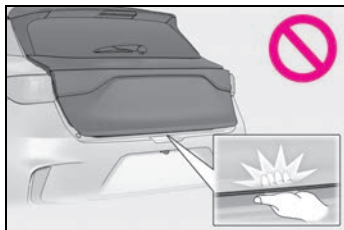

- バックドアアイズクローザーは、パワーバックドアの作動がOFFのときにも作動するため、指などの挟み込みには十分注意してください。

■パワーバックドアについて

次のことを必ずお守りください。

お守りいただかないと、体を挟むなどして重大な傷害におよぶか、最悪の場合死亡につながるおそれがあります。

- 周辺の安全を確かめ、障害物がないか、身のまわりの品が挟み込まれる危険がないか確認してください。
- 人がいるときは、作動させる前に安全を確認し、動かすことを知らせる「声かけ」をしてください。
- 自動開閉中にパワーバックドアの作動をOFFにすると、作動が停止し手動操作に切りかわります。この場合、バックドアが急に開いたり閉じたりするおそれがあるので、十分注意してください。

- 自動開閉中に作動可能条件（→P.107）を満たさなくなったときは、ブザーが鳴り、作動が停止し手動操作に切りかわる場合があります。この場合、傾斜した場所ではバックドアが急に開いたり閉じたりするおそれがあるので十分注意してください。

- 傾斜した場所では、開いたあとにドアが突然閉じる場合があります。必ずドアが全開で静止していることを確認してください。

- 次のような場合、システムが異常と判断して自動作動が停止し、手動操作に切りかわることがあります。この場合、バックドアが急に開いたり閉じたりするおそれがあるので、十分注意してください。

- ・自動作動中、障害物に干渉したとき
- ・エンジン停止時でパワーバックドアが自動作動しているときに、エンジンスイッチをONにしたりエンジンを始動したりして、バッテリー電圧が急に低下したとき

- バックドアにキャリアなどの重いものを取り付けると、自動で作動できずにパワーバックドアが故障したり、開いたあとにドアが突然閉じて、手・頭・首などを挟むおそれがあります。バックドアへのアクセサリ用品の取り付けは、レクサス純正品を使用することをおすすめします。

■挟み込み防止機能

次のことを必ずお守りください。

お守りいただかないと、体を挟むなどして重大な傷害におよぶか、最悪の場合死亡につながるおそれがあります。

- 挟み込み防止機能を故意に作動させようとして、体の一部を挟んだりしないでください。

警告

- 挟み込み防止機能は、バックドアが完全に閉まる直前に異物を挟むと作動しない場合があります。指などを挟まないように注意してください。
- 挟み込み防止機能は、挟まれるものの形状や挟まれかたによっては作動しない場合があります。指などを挟まないように注意してください。

注意

■ スピンドルユニットについて

バックドアにはバックドアを支えるためのスピンドルユニット **A** が取り付けられています。スピンドルユニット

A の損傷や作動不良を防ぐため次のことをお守りください。

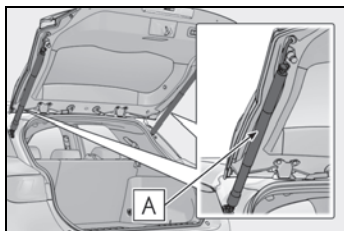

- ビニール片・ステッカー・粘着材などの異物をスピンドルユニットに付着させない
- ロッド部を軍手などでふれない
- バックドアにレクサス純正品以外のアクセサリ用品を付けない
- スピンドルユニットに手をかけたり、横方向に力をかけたりしない

■ バックドアアイジークローザーの故障を防ぐために

- バックドアアイジークローザーの作動中は無理な力をかけないでください。無理な力をかけると、バックドアアイジークローザーの故障の原因となります。
- パワーバックドアの開け閉めを短時間にくり返すとバックドアアイジークローザーが作動しないことがあります。この場合、いったんパワーバックドアを開け、少し時間をおいてから閉めなおすと作動します。

■ パワーバックドアの故障を防ぐために

- パワーバックドアを作動させる前に、凍結によるバックドアの貼り付きがないことを確認してください。バックドアに無理な力がかかっている状態で作動させると、故障の原因になります。
- パワーバックドアの作動中は、バックドアに無理に力をかけないでください。
- パワーバックドア左右端部のセンサー（→P.108）を刃物などの鋭利なもので傷付けないように注意してください。センサーが切断されると自動で閉めることができなくなります。

⚠ 注意

■ クローズ&ロック機能について

クローズ&ロック機能でパワーバックドアを閉じると、通常ブザーと異なるブザー音が鳴り作動します。



正常に作動開始したことを確認するため、通常ブザーと異なるブザー音が鳴ったことを確認してください。

またパワーバックドアが完全に閉じ施錠されると、すべてのドアが施錠されたことをドアロックアンサーバックでお知らせします。

車から離れるときは、ドアロックアンサーバックを確認し、全ドアが施錠されたことを確認してください。

パワーバックドアの作動を ON / OFF するには

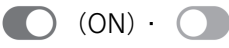
センターディスプレイからパワーバックドアの ON / OFF の切りかえができます。(→P.438)

- 1 センターディスプレイの  を選択する
- 2 “車両カスタマイズ” を選択する
- 3 “ドアコントロール” を選択する
- 4 “パワーバックドア” を選択する
- 5  (ON) ・  (OFF) を選択する

OFF を選択して、パワーバックドアの作動を停止させた場合、再度、ON にしないとパワーバックドアの作動は復帰しません。(エンジンスイッチの操作では復帰しません)

バックドア自動開停止位置調整について

パワーバックドアを自動で開けたときに、開く位置を調整できます。

- 1 バックドアをお好みの位置で停止させる (→P.105)
- 2 バックドア下部のスイッチを約 2 秒間押し続ける
 - ・ 設定が完了するとブザーが 4 回鳴ります。
 - ・ 次回パワーバックドアを開けると、その位置でバックドアが停止します。

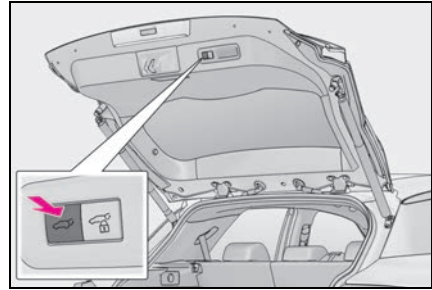

📖 知識

■ バックドア自動開停止位置を初期状態の位置にもどすには

バックドア下部のスイッチを約 7 秒間押し続ける。

ブザーが 4 回鳴ったあと、さらに 2 回鳴ります。次回パワーバックドアを開ける操作をすると、初期状態の位置までバックドアが開きます。

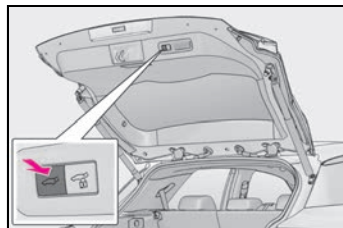

スマートエントリー&スタートシステム

電子キー（カードキー含む）をポケットなどに携帯していると、次の操作が行えます。必ず運転者がキーを携帯してください。

- ドアを解錠・施錠する
（→P.97）
- バックドアを解錠・施錠する
（→P.104）
- エンジンを始動する
（→P.149）

知識

■ アンテナの位置

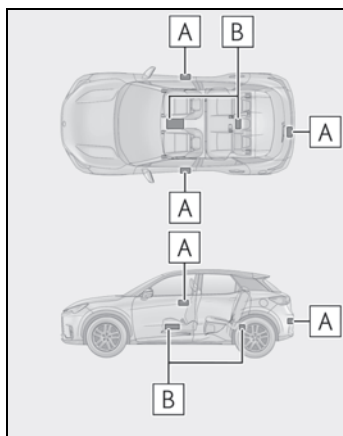

A 車外アンテナ

B 車室内アンテナ

■ 作動範囲（電子キーの検知エリア）

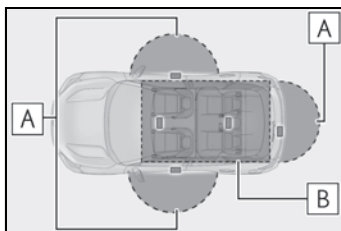

A ドアの施錠・解錠時

フロントドアのドアハンドル・バックドアオープンスイッチから周囲約70cm以内で電子キーを携帯している場合に作動します。（電子キーを検知しているドアハンドルのみ作動します）

B エンジン始動時またはエンジンスイッチ切りかえ時

車内で電子キーを携帯している場合に作動します。

■ 警告音が鳴ったり警告表示が出たりしたとき

誤操作などによる予期せぬ事故や盗難を防ぐため、警告音が鳴ったり、マルチインフォメーションディスプレイに警告が表示されることがあります。警告が表示されたときは、ディスプレイの表示をもとに適切に対処してください。

警告音のみが鳴る場合の状況と対処方法は次の通りです。

- 車外から警告音が“ピー”と5秒鳴るとき

状況	対処方法
いずれかのドアが開いているときにスマートエントリー&スタートシステムもしくは、ワイヤレス機能で施錠しようとした	全ドアを閉めたあと、再度施錠する

- 車内から警告音が“ポーン、ポーン”と鳴り続けるとき

状況	対処方法
運転席ドアが開いている状態でエンジンスイッチをACCにした(エンジンスイッチがACCのとき運転席ドアを開いた)	エンジンスイッチをOFFにしたあと、運転席ドアを閉める

- マルチインフォメーションディスプレイに“車室内にキーがあります”が表示されたときは

車内に電子キーを置いたまま、スマートエントリー&スタートシステムでドアを施錠しようとする、警告メッセージが表示されます。車内から電子キーを取り出したあと、再度施錠してください。

■ 節電機能

長期駐車時に電子キーの電池と車両のバッテリーあがりを防止するため、節電機能が働きます。

- 次の状況では、スマートエントリー&スタートシステムによる解錠に時間がかかる場合があります。またイルミネテッドライトが点灯しない、接近時オートアンロック機能による解錠が作動しない場合があります。
 - ・ 車の外約 3.5m 以内に電子キーを 40 秒以上放置した
 - ・ 5 日間以上スマートエントリー&スタートシステムを使用しなかった
 - 14 日間以上スマートエントリー&スタートシステムを使用しなかった場合、運転席以外での解錠ができなくなります。この場合は、運転席のドアハンドルを握る、もしくは、ワイヤレス機能、メカニカルキーで解錠してください。

■ 電子キーを節電モードにするには

- 節電モードに設定すると、電子キーによる、電波の受信待機を停止し、電子

キーの電池の消費を抑えることができます。

電子キーの  を押しながら、

 を 2 回押し、電子キーのインジケータが 4 回光ることを確認してください。

節電モード中は、スマートエントリー&スタートシステムを使用できません。節電モードを解除するには、電子キーのいずれかのスイッチを押してください。



- 長期間使用しない電子キーは、節電モードにしておくことをおすすめします

■ 電子キーの機能が停止するとき

電子キーを置いたままにするなど、一定時間電子キーの位置に変化がなかった場合、電池の消費を抑えるために電子キーの機能が停止します。

この場合は、電子キーを持ち上げるなどして位置を動かすことで、自動的に復帰します。

■ 機能が正常に働かないおそれのある状況

スマートエントリー&スタートシステムは微弱な電波を使用しています。次のような場合は電子キーと車両間の通信をさまたげ、スマートエントリー&スタートシステムやワイヤレスリモコン、イモビライザーシステムが正常に作動しない場合があります。

- 電子キーの電池が消耗しているとき
- 近くにテレビ塔や発電所・ガソリン

スタンド・放送局・大型ディスプレイ・空港があるなど、強い電波やノイズの発生する場所にいますとき

- 電子キーが、次のような金属製のものに接していたり、覆われたりしているとき
 - ・ アルミ箔などの金属の貼られたカード
 - ・ アルミ箔を使用したタバコの箱
 - ・ 金属製の財布やかばん
 - ・ 小銭
 - ・ カイロ
 - ・ CD や DVD などのメディア
- 近くで他の電波式ワイヤレスリモコンを使用しているとき
- 電子キーを、次のような電波を発信する製品と同時に携帯しているとき
 - ・ 無線機や携帯電話・コードレス式電話などの無線通信機器
 - ・ 他の電子キーや電波式ワイヤレスリモコン
 - ・ パソコンや携帯情報端末（PDA など）
 - ・ デジタルオーディオプレーヤー
 - ・ ポータブルゲーム機器
- リヤウインドウガラスに金属を含むフィルムなどが貼ってあるとき
- 充電器など電子機器の近くに電子キーを置いたとき
- コインパーキングなど通信をさまたげる電波がある場所に駐車したとき

スマートエントリー&スタートシステムでドアを施錠・解錠できない場合は、次の方法を試してください。

- ドアハンドルに電子キーを近付けて操作する
- ワイヤレス機能を使用する

上記の方法でも施錠・解錠できない場合は、メカニカルキーを使用してください。（→P.416）

また、スマートエントリー&スタートシステムでエンジンが始動できない場合は、

P.417 を参照してください。

■ ご注意いただきたいこと

- 電子キーが作動範囲内（検知エリア内）にあっても、次のような場合は正しく作動しないことがあります。
 - ・ ドアの施錠・解錠時に電子キーがドアガラスやドアハンドルに近付きすぎている、または地面の近くや高い場所にある
 - ・ エンジン始動時またはエンジンスイッチの切りかえ時に、電子キーがインストルメントパネルやフロア上・ラゲージルーム・ドアポケット・またはグローブボックス内などに置かれている
 - ・ ドア解錠時に電子キーと車両との間を体でさえぎっている
- インストルメントパネル上面やドアポケット付近に電子キーを置いたまま車外に出ると、電波の状況によっては車外アンテナに検知され車外から施錠でき、電子キーが車内に閉じ込められるおそれがあります。
- 電子キーが作動範囲内にあれば、電子キーを携帯している人以外でも施錠・解錠できます。ただし、電子キーを検知しているドア以外では解錠できません。
- 車外でも電子キーがドアガラスに近付いていると、エンジンを始動できることがあります。
- 電子キーが作動範囲内にあるとき、洗車や大雨などでドアハンドルに大量の水がかかると、ドアが施錠・解錠することがあります。（ドアの開閉操作がなければ、解錠されても約 30 秒後に自動で施錠します）
- ワイヤレスリモコンなどでの施錠時にキーが車両の近くにあると、スマートエントリー&スタートシステムでの解錠ができないことがあります。（ワイヤレスリモコンを使用すると解錠できません）

- 手袋を着用していると施錠・解錠しないことがあります。
- ロック操作は、連続で2回まで有効です。3回目以降はロック動作しません。
- 電子キーを携帯したまま洗車をすると、水がドアハンドルにかかったときに施錠・解錠をくり返すことがあります。その場合は次のような処置をしてください。
 - ・キーを車両から約2m以上離れた場所に置く（盗難に注意し保管してください）
 - ・キーを節電モードに設定してスマートエントリー&スタートシステムの作動を停止する（→P.113）
- 洗車機での洗車中にキーが車内にあると、水がドアハンドルにかかったときに、マルチインフォメーションディスプレイに警報が表示され車外のブザーが吹鳴することがあります。すべてのドアを施錠すると警報は止まります。
- ロックセンサーの表面に氷や雪、泥が付着すると、センサーが反応しないことがあります。その場合は氷や雪、泥を取り除いて再度操作してください。
- すばやいドアハンドル操作や、車外アンテナの作動範囲内へ入ってすぐのドアハンドル操作では、解錠しないことがあります。センサーにふれ解錠したことを確認してからドアハンドルを引いてください。
- 作動範囲内に他の電子キーがあると、解錠に時間がかかることがあります。
- 降車オートロック機能^{※1}についてご留意いただきたいこと**
- 車内に人が乗っている場合でも、車内に電子キーがないときは降車オートロック機能が作動します。施錠したくないときは、降車オートロック機能を一時的に非作動にしてください。（→P.98）

乗員を残して施錠するとオートアラームが作動することがあります。

- 洗車機などの大きな金属物が動くような場所では、電子キーの位置が正しく検知されないおそれがあります。降車オートロック機能の誤作動を防ぐために、車から離れるときは車内に電子キーを残さないでください。
 - すべてのドアを閉めたあと（パワーバックドア閉作動中も含む^{※2}）に次の操作をすると、降車オートロック機能が解除されます。
 - ・ブレーキペダルを踏む
 - ・エンジンスイッチを押す
 - ・降車オートロック機能以外で施錠・解錠する
- 降車オートロック機能を作動させるには、いずれかのドアを開閉（パワーバックドア閉作動も含む^{※2}）してください。
- 電子キーのスイッチを押し続けている場合、降車オートロック機能が正常に作動しないおそれがあります。
 - 降車オートロック待機状態のときにいずれかのドアを開けると、降車オートロック機能が解除されます。^{※2}
 - すべてのドアが閉じたときに電子キーが作動範囲内にない場合でも、一定時間内に電子キーが作動範囲内に入ると降車オートロック機能が作動します。^{※2}
 - 電池残量が少ないときは、降車オートロック機能が正常に作動しないおそれがあります。
 - 降車オートロック機能を一時的に非作動にする（→P.98）とき、ブザーが鳴る前に次の操作をすると、降車オートロック機能は非作動になりません。
 - ・いずれかのドアを開ける
 - ・ブレーキペダルを踏む
 - ・エンジンスイッチを押す

降車オートロック機能を一時的に非作動にするには、いずれかのドアを開閉したあと、操作をやり直してください。

- 降車オートロック機能を一時的に非作動にする（→P.98）ときは、施錠されていないドアのドアハンドルを握ってください。
- 降車オートロック機能を一時的に非作動にする（→P.98）ときにブザーが鳴らない場合は、電子キーの位置を確認してから再度ドアハンドルを握ってください。

※¹レクサス販売店での設定変更が必要です。

※²パワーバックドア閉作動中降車オートロック機能（→P.97）の設定を有効にしている場合は同様にご留意ください。

■長期間運転しないとき

- 盗難防止のため、電子キーを車両から2m以上離しておいてください。
- あらかじめスマートエントリー&スタートシステムを非作動にすることができます。（→P.442）
- 電子キーを節電モードに設定すると、電池の消耗を抑えることができます。（→P.113）

■システムを正しく作動させるために

電子キーを必ず携帯した上で作動させてください。また、車外から操作する場合は電子キーを車両に近づけすぎないようにしてください。
作動時の電子キーの位置や持ち方によっては、電子キーが正しく検知されず、システムが正しく作動しないことがあります。（誤って警報が鳴ったり、キー閉じ込み防止機能が働かないこともあります）

■電子キーが正常に働かないときは

- ドアの解錠・施錠（→P.416）
- エンジンの始動（→P.417）

■カスタマイズ機能

スマートエントリー&スタートシステムを非作動にするなどの変更ができます。（カスタマイズ一覧：→P.438）

カスタマイズ機能でスマートエントリー&スタートシステムを非作動にしたときは、次の操作の説明を参照してください。

- ドアの施錠・解錠：ワイヤレス機能、またはメカニカルキーを使ってドアの施錠・解錠ができます。（→P.97, 416）
- エンジンの始動・エンジンスイッチのモード切り替え：→P.417
- エンジンの停止：→P.151

⚠ 警告

■電波がおよぼす影響について（スマートエントリー&スタートシステムアンテナ）

- 植込み型心臓ペースメーカー、植込み型両心室ペーシングパルスジェネレータまたは植込み型除細動器を装着されている方は、スマートアンテナ（→P.112）から22cm以内に植込み型心臓ペースメーカー、植込み型両心室ペーシングパルスジェネレータまたは植込み型除細動器が近づかないようにしてください。電波により植込み型心臓ペースメーカー、植込み型両心室ペーシングパルスジェネレータまたは植込み型除細動器の作動に影響を与える場合があります。

 **警告**

- 植込み型心臓ペースメーカー、植込み型両心室ペーシングパルスジェネレータまたは植込み型除細動器以外の医療用電気機器を使用される場合には、電波による影響について個別に医療用電気機器メーカーなどにご確認ください。電波により医療用電気機器の動作に影響を与える場合があります。

スマートエントリー&スタートシステムを作動しないようにすることもできます。詳しくはレクサス販売店にご相談ください。

フロントシート

レバー操作もしくはスイッチ操作により、シートの前後・上下位置などの調整ができます。正しい運転姿勢がとれるよう調整してください。(→P.29)

調整するには

▶ 運転席

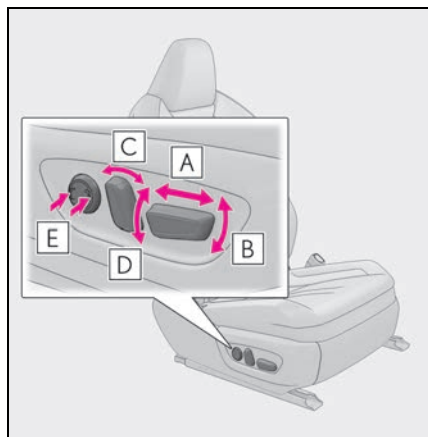

- A** 前後位置調整
- B** クッション前端の上下調整
- C** リクライニング調整
- D** シート全体の上下調整
- E** 腰部調整 (ランバーサポート)

▶ 助手席



- A** 前後位置調整
- B** リクライニング調整

☐ 知識

■ シートを調整するときは

- 周囲の人やものがシートに挟まれないよう注意してください。
- ヘッドレストが天井にあたらないように注意してください。

■ パワーイージーアクセスシステム (オートマチック車)

エンジンスイッチのモード切りかえ・運転席のシートベルト脱着に連動して、運転席シートが動きます。(→P.132)

■ 挟み込み防止機能 (オートマチック車)

ドライビングポジション呼び出し中、またはパワーイージーアクセスシステムの作動中に、シートの後ろに異物の挟み込みを感知すると、作動が停止し前方に少し移動します。

挟み込み防止機能作動時はシートポジションが設定した位置とは異なる位置で停止します。シートポジションを確認してください。

警告

■ シートを調整するとき

- 同乗者がシートにあたってけがをしないように注意してください。
- シートの下や動いている部分に手を近付けないでください。
指や手を挟み、重大な傷害を受けるおそれがあり危険です。
- 足元のスペースを確保し足を挟まないように注意してください。

■ リクライニング調整について

- 背もたれは必要以上に倒さないでください。必要以上に倒しすぎると、事故のときに体がシートベルトの下にもぐり、腹部などに強い圧迫を受けたり肩部ベルトが首にかかるなどして、重大な傷害におよぶか、最悪の場合死亡につながるおそれがあります。
- 助手席：シート調整後はきちんと固定されていることを確認してください。

リヤシート

レバー操作により、リヤシートの背もたれを倒すことができます。

背もたれを倒す・もどす

■ 背もたれを倒す

- 1 フロントシートを前方に移動する (→P.118)
- 2 リヤ中央席シートベルトのバックルを格納する

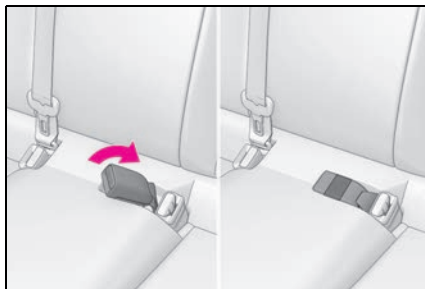

- 3 ヘッドレストをいちばん下まで下げる (→P.121)
- 4 ロック解除レバーを引きながら、背もたれを前方に倒す

ロックが確実に解除されるまで、レバーを引いてください。

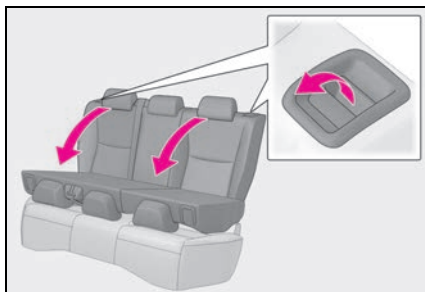

■ 背もたれをもとにもどす

背もたれを起こして固定する

シートベルトを挟み込まないように背もたれをもとにもどしてください。

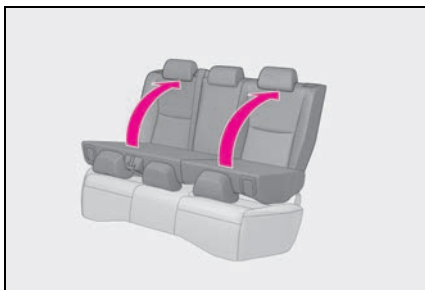

警告

■ 背もたれを前倒しするときや、前倒ししたあとは

次のことをお守りください。
お守りいただかないと、重大な傷害におよぶか、最悪の場合死亡につながるおそれがあります。

- 走行中に前倒しをしない
- 平坦な場所で確実にパーキングブレーキをかけ、シフトポジションをP（オートマチック車）、またはN（マニュアル車）にする
- 倒した背もたれの上やラゲージルームに人を乗せて走行しない
- お子さまがラゲージルームに入らないよう注意する
- シートに人が乗っている状態で背もたれを操作しない
- 操作中は、可動部や結合部に手足を挟まないように注意する
- お子さまに操作させない

■ 背もたれをもとの位置にもどしたあとは

次のことをお守りください。
お守りいただかないと、重大な傷害におよぶか、最悪の場合死亡につながるおそれがあります。

- シートを前後に軽くゆさぶり、確実に固定する

背もたれが確実に固定されていないときは、レバーに赤色が見えます。赤色が見えていないことを確認してください。



- シートベルトを挟み込まないように背もたれをもとにもどしてください。
シートベルトが背もたれ固定フックに挟まり、シートベルトを損傷させるおそれがあります。

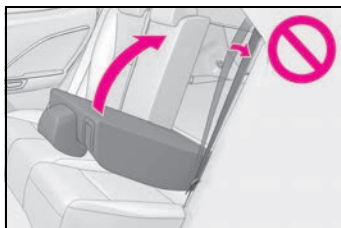

ヘッドレスト

ヘッドレストはすべてのシートに
装備されています。

警告

■ヘッドレストについて

次のことをお守りください。
お守りいただかないと、重大な傷害に
およぶか、最悪の場合死亡につながる
おそれがあります。

- ヘッドレストは、それぞれのシート
専用のものを使用する
- ヘッドレストを必ず正しい位置に調
整する
- ヘッドレストを調整したあとは、
ヘッドレストを押し下げて固定され
ていることを確認する
- ヘッドレストをはずしたまま走行し
ない

上下調整するには

■フロント席

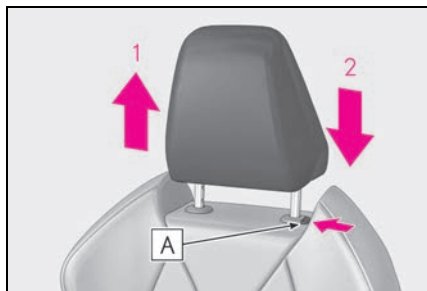

- 1 上げる
- 2 下げる

下げるときは、解除ボタン **A** を押しな
がら操作します。

■リヤ席

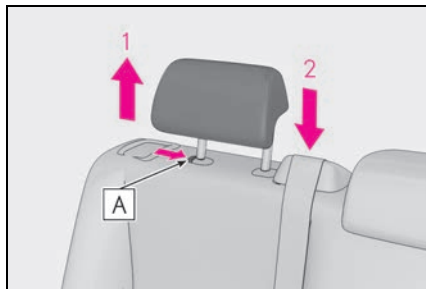

- 1 上げる
- 2 下げる

下げるときは、解除ボタン **A** を押しな
がら操作します。

知識

■ヘッドレストの高さについて（フロント 席）

必ずヘッドレストの中心が両耳のいちば
ん上のあたりになるよう調整してくださ
い。

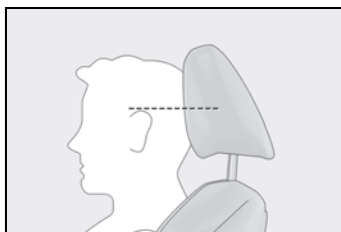

■リヤ席について

使用するときは、常に格納位置から一段
上げた位置にしてください。

前後調整するには（フロント 席）

ヘッドレストの前後位置を、4 段階
に調整できます。

いちばん前の状態からさらに前に引
くと、いちばんうしろにもどります。



ヘッドレストを取りはずすには

■ フロント席・リヤ席（中央席）

解除ボタン **A** を押しながらヘッドレストを引き上げます。
ヘッドレストが天井にあたって取りはずしにくいときは、シートの高さや角度をかえてください。
(→P.118, 119)

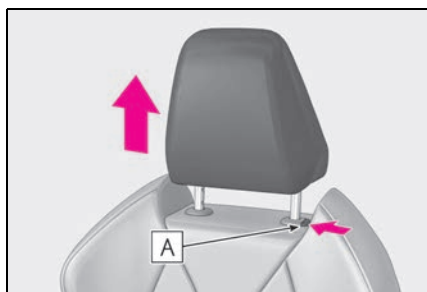

■ リヤ席（外側席）

1 ロック解除レバーを引きながら、背もたれを倒す

ヘッドレストをはずすことができる位置

まで前に倒してください。

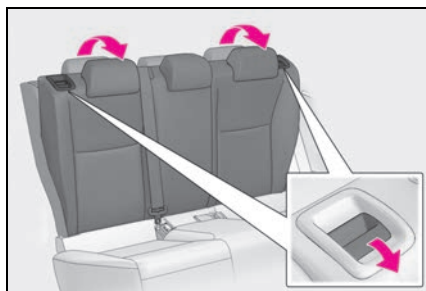

2 解除ボタン **A** を押しながら、ヘッドレストをはずす

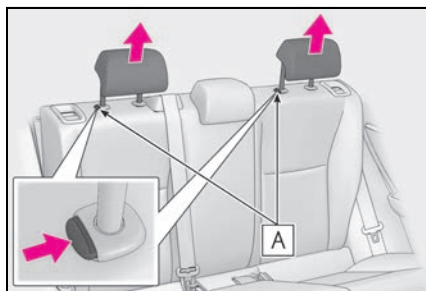

ヘッドレストを取り付けるには

■ フロント席・リヤ席（中央席）

ヘッドレストを取り付け穴に合わせて、ロック位置まで押し下げてください。

さらに下げるときは、解除ボタン

A を押しながら操作してください。

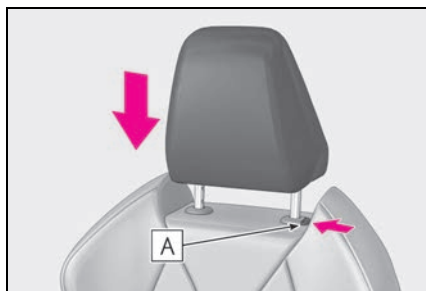

■ リヤ席（外側席）

- 1 ロック解除レバーを引きながら、背もたれを倒す

ヘッドレストを取り付けることができる位置まで前に倒してください。

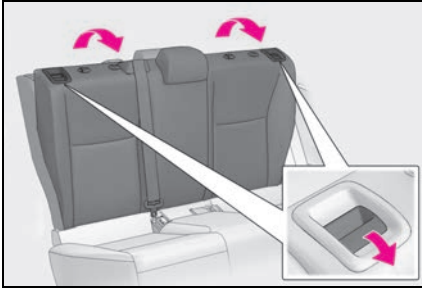

- 2 ヘッドレストを取り付け穴に合わせて、ロック位置まで押し下げる

さらに下げるときは、解除ボタン **A** を押しながら操作してください。

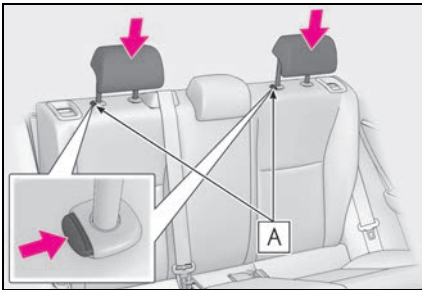

ハンドル

調整のしかた

1 ハンドルを持ち、レバーを下げる

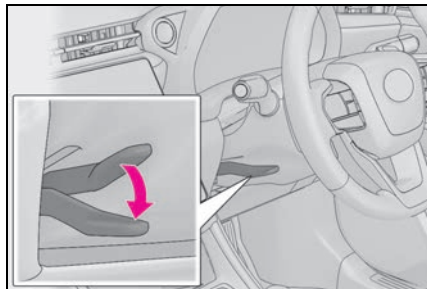

2 ハンドルを上下・前後に動かし、適切な位置にする

位置が決定したら、レバーを上げてハンドルを固定してください。

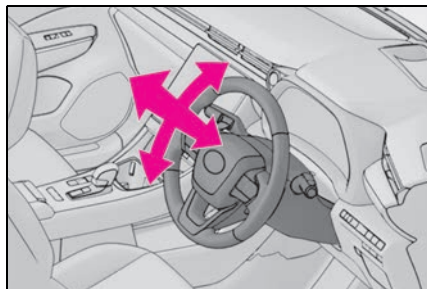

警告

■ 走行中の留意事項

走行中はハンドル位置の調整をしないでください。

運転を誤り、重大な傷害におよぶか、最悪の場合死亡につながるおそれがあります。

■ ハンドル位置を調整したあとは

ハンドルが確実に固定されていることを確認してください。

固定が不十分だとハンドルの位置が突然かわり、思わぬ事故につながり、重大な傷害におよぶか、最悪の場合死亡につながるおそれがあります。また、固定が不十分だとホーンが鳴らない場合があります。

ホーン（警音器）を使うには

ハンドルの  周辺部を押すとホーンが鳴ります。

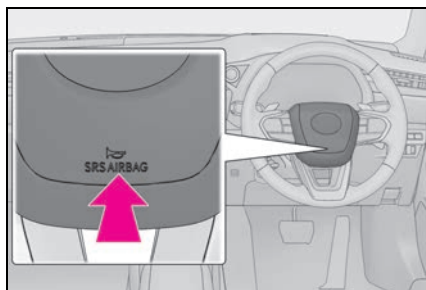

インナーミラー

後方を十分に確認できるようにミラーの位置を調整することができます。

上下調整するには

運転姿勢に合わせてインナーミラーの高さを調整することができます。
インナーミラー本体を持って、上下方向に調整する

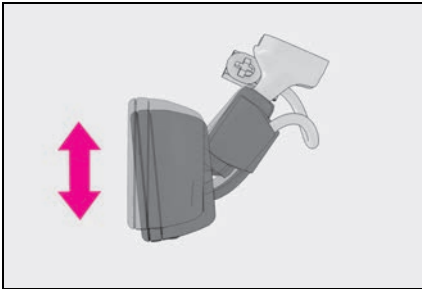

警告

■ 走行中の留意事項

走行中はミラーの調整をしないでください。
運転を誤って、重大な傷害におよぶか、最悪の場合死亡につながるおそれがあります。

防眩機能を使うには

後続車のヘッドランプのまぶしさに応じて反射光を自動的に減少させます。

自動防眩機能の ON / OFF を切りかえる

ON のときはインジケータ―**A** が点灯します。

エンジンスイッチを ON にしたときは、ミラーは常に自動防眩機能が ON になっています。

ボタンを押すと OFF になりインジケータ―**A** が消灯します。

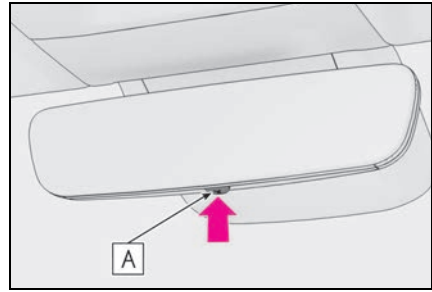

知識

■ センサーの誤作動防止

センサーの誤作動を防ぐため、センサーにふれたりセンサーを覆ったりしないでください。



ドアミラー

安全に運転していただくためには、運転する前に視界が確保できるようミラーの角度を調整してください。

知識

■ 寒冷時にドアミラーを使用するとき

寒冷時にドアミラーが凍結していると、ドアミラーの格納・復帰や鏡面の調整ができない場合があります。ドアミラーに付着している氷や雪などを取り除いてください。

警告

■ 走行中の留意事項

走行中は次のことを必ずお守りください。

お守りいただかないと、運転を誤って重大な傷害におよぶか、最悪の場合死亡につながるおそれがあります。

- ミラーの調整をしない
- ドアミラーを格納したまま走行しない
- 走行前に必ず、運転席側および助手席側のミラーをもとの位置にもどして、正しく調整する

調整するには

1 調整するミラーを選ぶ

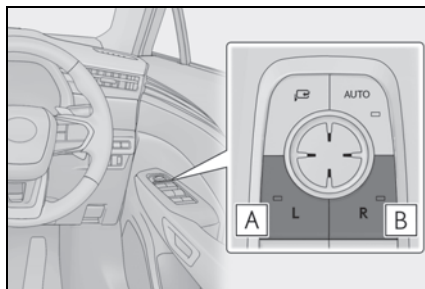

A 左

B 右

もう一度押すと、選択が解除されます。

2 ミラーの鏡面を調整するにはスイッチを押す

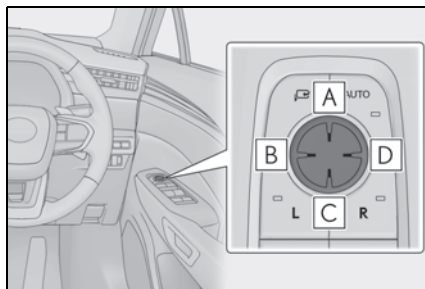

A 上

B 左

C 下

D 右

知識

■ 鏡面調整の作動条件

エンジンスイッチが ACC または ON のとき

■ ミラーが曇ったとき

リヤウインドウデフォッガーを作動させると、ミラーヒーターが同時に作動し、曇りを取ることができます。(→P.314)

■ 自動防眩機能

インナーミラーを自動モードにしておくと、運転席側のドアミラーも連動して防眩機能が作動します。(→P.125)

■ ミラー角度の自動調整

お好みのミラー角度をポジションメモリーに登録すると、自動で調整されます。(→P.132)



警告

■ ミラーヒーターが作動しているとき

ドアミラーの鏡面が非常に熱くなります。やけどをするおそれがあるのでふれないでください。

ドアミラーを格納するには

■ マニュアル作動での格納・復帰

ボタンを押す

もう一度押すと元に戻ります。

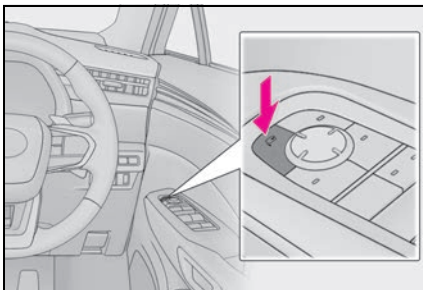

■ オート作動での格納・復帰

スマートエントリー&スタートシステムやワイヤレスリモコンによるドアの施錠・解錠に連動して、ドアミラーを自動的に格納・復帰させることができます。

ボタンを押す

ボタンを押すと、インジケーター

A が点灯します。

もう一度ボタンを押すとマニュアル作動にもどります。

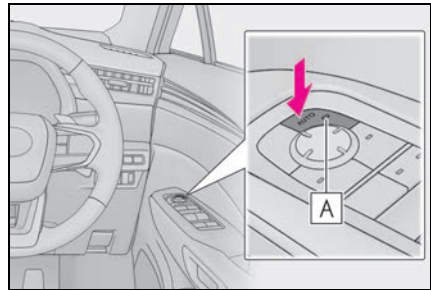

知識

■ バッテリー端子の脱着をしたとき

オート電動格納機能の設定がリセットされ、OFF の状態にもどります。機能をON にするときは、再度、オート電動格納機能のON・OFF 切りかえを行ってください。

■ カスタマイズ機能

オート電動格納の設定を変更できます。(カスタマイズ一覧：→P.443)



警告

■ ミラーが動いているとき

手をふれないでください。
手を挟んでけがや、ミラーの故障などの原因になるおそれがあります。

リバース連動機能

ミラー選択スイッチのL または R どちらかが選択されているときは、後退時に鏡面が下向きになり、下方が見やすくなります。

この機能を使用しないときは、ミ

ラー選択スイッチの選択が解除された状態にしてください。

■ 後退時に下向きになる角度を調整するとき

シフトポジションを R に入れた状態で、鏡面位置を調整することで、下向きに動く角度を調整できます。

次回からシフトポジションを R にするたびに、その角度で作動します。

通常時（シフトポジションが R 以外のとき）の鏡面位置を基準に下向きに動く角度を記憶するため、調整後に通常時の鏡面位置を変更すると、それに伴って後退時の鏡面位置も変化します。通常時の鏡面位置を変更したときは、後退時に下向きになる角度も調整してください。

パワーウィンドウ

ドアガラスを開閉するには

スイッチを操作し、ドアガラスを開閉できます。

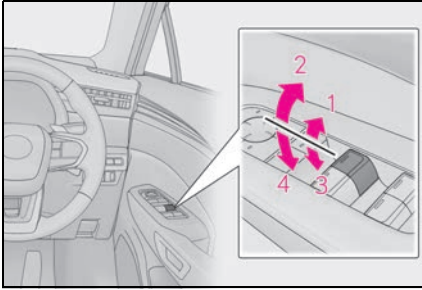

- 1 閉める
- 2 自動全閉※
- 3 開ける
- 4 自動全開※

※途中で停止するときは、スイッチを反対側へ操作します。

知識

■ 作動条件

エンジンスイッチがONのとき

■ エンジン停止後の作動

エンジンスイッチをACCまたはOFFにしたあとでも、約45秒間はドアガラスを開閉できます。ただし、そのあいだに運転席ドアを開閉すると作動しくなくなります。

■ 音声対話サービスでの操作について★

★：グレード、オプションなどにより、装備の有無があります。

音声対話サービスを使用して、ドアガラスを開閉することができます（ウィンドウロックスイッチがOFFのときのみ操作可能）。

音声対話サービスについては、別冊「マルチメディア取扱説明書」を参照してください。

■ 挟み込み防止機能

ドアガラスを閉めているときに、窓枠とドアガラスのあいだに異物が挟まると、作動が停止し、少し開きます。

■ 巻き込み防止機能

ドアガラスを開けているときに、異物がドアガラスとドアのすき間に巻き込まれると、作動が停止します。

■ ドアガラスを開閉することができないときは

挟み込み防止機能や巻き込み防止機能が異常に作動してしまい、ドアガラスを開閉することができないときは、開閉することができないドアのパワーウィンドウスイッチで、次の操作を行ってください。

- 車を停止し、エンジンスイッチをONの状態、挟み込み防止機能や、巻き込み防止機能が作動したあと約4秒以内に、パワーウィンドウスイッチを「自動全閉」の位置で引き続ける。または、「自動全開」の位置で押し続けることでドアガラスを開閉することができます。
- 上記の操作を行ってもドアガラスが開閉できない場合、機能の初期化を次の手順で実施してください。

- 1 エンジンスイッチをONにする
- 2 パワーウィンドウスイッチを「自動全閉」の位置で引き続け、ドアガラスを全閉にする
- 3 いったんパワーウィンドウスイッチから手を離して、再度パワーウィンドウスイッチを「自動全閉」の位置で約6秒以上引き続ける
- 4 パワーウィンドウスイッチを「自動全開」の位置で押し続け、ドアガラスを全開にしたあと、さらにスイッチを約1秒以上押し続ける

- 5 いったんパワーウィンドウスイッチから手を離して、再度パワーウィンドウスイッチを「自動全開」の位置で約4秒以上押し続ける
- 6 再度、パワーウィンドウスイッチを「自動全閉」の位置で引き続け、ドアガラスを開めたあと、さらにスイッチを約1秒以上引き続ける

ドアガラス作動途中でスイッチから手を離すと、最初からやり直しとなります。以上の操作を行っても反転して閉じ切らない、または全開にならない場合は、レクサス販売店で点検を受けてください。

■ ドアロック連動ドアガラス開閉機能

- メカニカルキーでドアガラスを開閉できます。* (→P.417)
- ワイヤレスリモコンでドアガラスを開閉できます。* (→P.97)
- オートアラームがセットされているときに、ドアロック連動ドアガラス開閉機能でドアガラスを開めると、オートアラームが作動することがあります。(→P.57)

* レクサス販売店での設定が必要です。

■ 窓開警告ブザー

エンジンスイッチがOFFでドアガラスが開いていると、運転席ドアを開けたときにブザーが鳴り、メーター内のマルチインフォメーションディスプレイに“窓が開いています”が表示されます。

■ カスタマイズ機能

ドアロック連動ドアガラス開閉機能などの設定を変更できます。
(カスタマイズ一覧：→P.443)

⚠ 警告

次のことを必ずお守りください。お守りいただかないと、重大な傷害におよぶか、最悪の場合死亡につながるおそれがあります。

■ ドアガラスを開閉するときは

- 運転者は、乗員の操作を含むすべてのドアガラス開閉操作について責任があります。特にお子さまの誤った操作による事故を防ぐため、お子さまにはドアガラスの操作をさせないでください。お子さまや他の人がドアガラスに挟まれたり巻き込まれたりするおそれがあります。また、お子さまが同乗するときはウィンドウロックスイッチを使用することをおすすめします。(→P.131)
- ドアガラスを開閉するときは、乗員の手・腕・頭・首などを挟んだり巻き込んだりしないようにしてください。特にお子さまへは手などを出さないよう声かけをしてください。



- ワイヤレスリモコンやメカニカルキーを使ってドアガラスを操作するときは、ドアガラスに人が挟まれるおそれがないことを確認してから操作してください。またお子さまには、ワイヤレスリモコンやメカニカルキーによる操作をさせないでください。お子さまや他の人がドアガラスに挟まれたり巻き込まれたりするおそれがあります。

警告

● 車から離れるときはエンジンスイッチを OFF にし、キーを携帯してお子さまと一緒に車から離れてください。いたずらなどによる誤った操作により、思わぬ事故につながるおそれがあります。

■ 挟み込み防止機能

● 挟み込み防止機能を故意に作動させるため、乗員の手・腕・頭・首などを挟んだりしないでください。

● 挟み込み防止機能は、ドアガラスが完全に閉まる直前に異物を挟むと作動しない場合があります。また、挟み込み防止機能は、スイッチを引き続けた状態では作動しません。指などを挟まないように注意してください。

■ 巻き込み防止機能

● 巻き込み防止機能を故意に作動させるため、乗員の手・腕・服などを巻き込ませたりしないでください。

● 巻き込み防止機能は、ドアガラスが完全に開く直前に異物を巻き込むと作動しない場合があります。手・腕・服などを巻き込まないように注意してください。

誤操作を防止するには（ウインドロックスイッチ）

お子さまが誤ってドアガラスを開閉することを防止できます。

スイッチを押すと、インジケーター

A が点灯し、運転席以外のドアガラスが非作動になります。

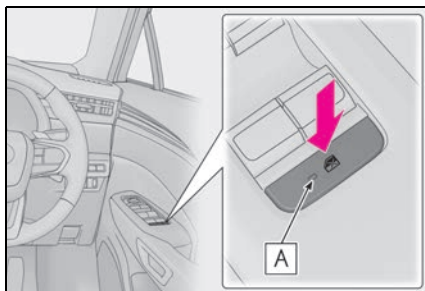

知識

■ 作動条件

エンジンスイッチが ON のとき

■ バッテリーをはずしたとき

ウインドロックスイッチが OFF になるため、バッテリーを接続したあと、再度ウインドロックスイッチを ON にする必要があります。

パワーイージーアクセスシステム（オートマチック車）／ポジションメモリー／メモリーコール機能

自動で運転席・ドアミラー・ヘッドアップディスプレイを動かし、乗り降りしやすい位置に調整したり、お好みのドライビングポジションに調整します。

ドライビングポジションは、マイセッティングに登録した運転者（3パターン）を登録できます。

マイセッティングに電子キーの割り当てを登録することで、登録した運転者ごとにドライビングポジションを自動で呼び出すことができます。（メモリーコール機能）

マイセッティングについては、P.135を参照してください。

運転席への乗り降りをしやすくするには（パワーイージーアクセスシステム）（オートマチック車）

乗降時に運転者が乗り降りしやすいよう、シートが自動で動きます。

次のすべての操作を行ったとき、シートが乗り降りしやすい位置に自動で調整されます。

- シフトポジションをPに入れる
- エンジンスイッチをOFFにする
- シートベルトをはずす

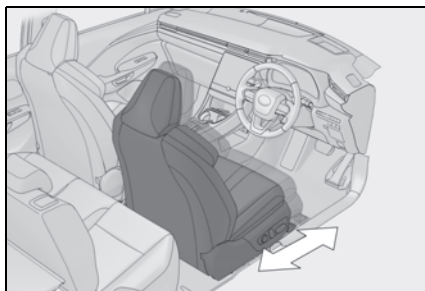

次のいずれかの操作を行ったとき、シートがもとの位置にもどります。

- エンジンスイッチをACCまたはONにする
- シートベルトを着用する

知識

■ パワーイージーアクセスシステムの作動について

降車時に、シートの位置が最後方付近にあるなど、パワーイージーアクセスシステムが作動しない場合があります。

■ カスタマイズ機能

パワーイージーアクセスシステムによるシート移動量を変更できます。（カスタマイズ一覧：→P.438）

警告

■ パワーイージーアクセスシステムでシートが作動しているときは

体や荷物などが挟まれないようにしてください。けがをしたり、荷物が破損するおそれがあります。

ドライビングポジションをポジションメモリーボタンに登録するには

- 1 シフトポジションがPの位置にあることを確認する（オートマチック車）

- 2 エンジンスイッチを ON にする
 - 3 運転席・ドアミラー角度・ヘッドアップディスプレイ表示をお好みの位置に調整する
 - 4 SET ボタンを押しながら、または SET ボタンを押したあと 3 秒以内に 1 ~ 3 のうち登録したいボタンをブザーが鳴るまで押す
- すでに同じボタンに登録されている場合は、上書きされます。

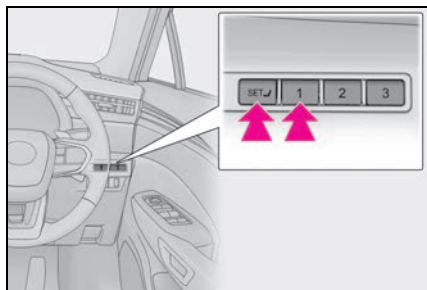

知識

■登録できるシート位置 (→P.118)

腰部硬さ調整 (ランバーサポート) 以外の位置が登録できます。

■ポジションメモリーを正しくお使いいただくために

登録位置がシート各調整位置の最端部にある状態で、さらに同じ方向に操作をすると、呼び出し位置にずれが生じることがあります。

警告

■シート調整時の警告

シート調整中は、シートがリヤ乗員にあたり、運転者の体がハンドルに圧迫されたりしないよう注意してください。

ドライビングポジションを呼び出すには

- 1 オートマチック車：シフトポジションが P の位置にあることを確認する
マニュアル車：パーキングブレーキがかかっていることを確認する
- 2 エンジンスイッチを ON にする
- 3 1 ~ 3 のうち呼び出したいポジションのボタンをブザーが鳴るまで押す

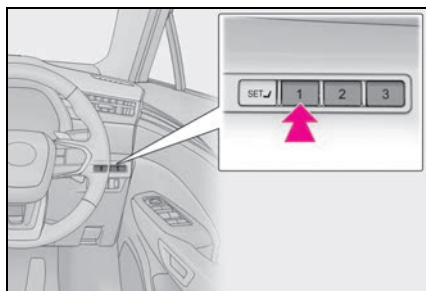

知識

■ポジションの呼び出し作動を途中で止めたとき

次のいずれかの操作をします。

- SET ボタンを押す
- 1 ~ 3 のボタンを押す
- シート調整スイッチのいずれかを操作する (シートのみ作動停止)

■音声対話サービスでの操作について★

★：グレード、オプションなどにより、装備の有無があります。

音声対話サービスを使用して次の操作をすることができます。

- ドライビングポジションの登録
- ドライビングポジションの呼び出し
 - ・ オートマチック車：シフトポジションが P の位置にあるときのみ操作可能

- ・マニュアル車：パーキングブレーキがかかっているときのみ操作可能

音声対話サービスについては、別冊「マルチメディア取扱説明書」を参照してください。

■ エンジンスイッチ OFF 後の作動

運転席ドアを開けて 180 秒以内、または運転席ドアを閉めて 60 秒以内に呼び出したいポジションのボタンを押すと、シートの位置が調整されます。

■ ポジションを呼び出すとき

ヘッドレストが天井にあたらないよう注意してください。

■ 登録したシート位置が呼び出せないとき

シート位置を特定の範囲内に登録した場合、状況によってはシート位置を呼び出せないことがあります。詳しくはレクサス販売店にご相談ください。

乗車時にドライビングポジションを自動で呼び出すには（メモリーコール機能）（運転席のみ）

■ マイセッティングを使用してドライバーを特定したとき

マイセッティングに登録した運転者ごとのドライビングポジションを自動で呼び出すことができます。

(→P.135)

● ドライビングポジションの登録方法

運転を終了したあとにシフトポジションを P にすると、現在のドライビングポジションが登録されます。(オートマチック車)

● ドライビングポジションの呼び出し方法

1 マイセッティングに割り当てを登録している電子キーを携帯し、運転席ドアをスマートエントリー&スタートシステムまたはワイヤレスリモコンで解錠してドアを開ける

ドライビングポジションが登録された位置へ動きますが、シート位置は乗り込みやすくするために、登録された位置より少し後方に動きます。

ドライビングポジションがすでに登録された位置にある場合は動きません。

2 エンジンスイッチを ACC または ON にする

シート・ハンドル・ヘッドアップディスプレイ表示（エンジンスイッチを ON にしたときのみ）が登録したドライビングポジションに動きます。

● メモリーコール機能の解除方法

認証デバイスによって異なります。詳細については別冊「マルチメディア取扱説明書」を参照してください。

知識

■ メモリーコール機能によるドライビングポジションの呼び出しについて

- 個人を特定するデバイスによっては作動するタイミングが異なる場合があります。
- 電子キーごとにドライビングポジションを登録できるため、すでに割り当てられている複数の電子キーを携帯していると、呼び出されるドライビングポジションが異なる場合があります。

マイセッティング

電子キーなどのデバイスから個人を特定し、運転者ごとのドライビングポジションや車両設定を記憶しておくことで、次回乗車時に再生します。

あらかじめ認証デバイスを割り当てておくことで、運転者に合わせたお好みの設定で乗車することができます。

マイセッティングには、運転者3名分の設定を記憶することができます。

認証デバイスの割り当て／削除、ドライバー名の設定、初期化方法、運転者の手動切りかえ、記憶してあるドライバーの削除については別冊「マルチメディア取扱説明書」を参照してください。

割り当てる認証デバイスの種類

次の認証デバイスから個人を特定します。

● 電子キー

スマートエントリー&スタートシステムが電子キーを検出することで個人を特定します。(→P.112)

● デジタルキー★

スマートエントリー&スタートシステムがデジタルキーを検出することで個人を特定します。(→P.94)

● Bluetooth デバイス★

ハンズフリー電話で利用する、前回乗車時と同じ Bluetooth® デバイスがマルチメディアシステムに接続されることで個人を特定します。

電子キーを検出して個人を特定したときは、Bluetooth® デバイスでの個人の特定はしません。

Bluetooth® ワードマークおよびロゴは登録商標であり、Bluetooth SIG, Inc. が所有権を有します。

★：グレード、オプションなどにより、装備の有無があります。

再生される機能

認証デバイスから個人が特定されたとき、次の機能の設定を再生します。

● ドライビングポジション（メモリーコール機能）

個人が特定されたあとに、次の操作を行うと前回運転終了時（シフトポジションをPにしたとき〔オートマチック車〕または、パーキングブレーキをかけたとき〔マニュアル車〕）のドライビングポジションを再生します。

- 電子キーで個人を特定：スマートエントリー&スタートシステムまたはワイヤレスリモコンで解錠して運転席ドアを開けます。
- デジタルキー★で個人を特定：スマートエントリー&スタートシステムで解錠して運転席ドアを開けたとき
- メーター表示 / ヘッドアップディスプレイ表示 / マルチメディア設定※

個人が特定されると、前回エンジンスイッチをOFFにしたときの表示設定を再生します。

● センターディスプレイで設定可能な車両設定※

個人が特定されると、前回エンジンスイッチをOFFにしたときの車両設定を再生します。

● 安全運転支援機能※

個人が特定されると、前回エンジンスイッチを OFF にしたときの車両設定を再生します。

★：グレード、オプションなどにより、
装備の有無があります。

※ 一部の設定項目を除く

4-1. 運転にあたって

運転にあたって.....	139
荷物を積むときの注意.....	147

4-2. 運転のしかた

エンジン（イグニッション）スイッチ.....	149
オートマチックトランスミッション.....	154
マニュアルトランスミッション.....	161
方向指示レバー.....	163
電動パーキングブレーキ（オートマチック車）.....	163
パーキングブレーキ（マニュアル車）.....	167
ブレーキホールド（オートマチック車）.....	168
ASC（アクティブサウンドコントロール）.....	170

4-3. ランプのつけ方・ワイパーの使い方

ランプスイッチ.....	171
AHS（アダプティブハイビームシステム）.....	174
AHB（オートマチックハイビーム）.....	177
リヤフォグランプ.....	179
ワイパー & ウォッシャー（フロント）.....	180
ワイパー & ウォッシャー（リヤ）.....	184

4-4. 給油のしかた

給油口の開け方.....	186
--------------	-----

4-5. 運転支援装置について

ソフトウェアアップデートを確認する（Lexus Safety System + 装着車）.....	188
---	-----

Lexus Safety System +	191
PCS（プリクラッシュセーフティ）.....	198
LTA（レーントレーシングアシスト）.....	207
LDA（レーンディパーチャーアラート）.....	211
PDA（プロアクティブドライビングアシスト）（オートマチック車）.....	216
発進遅れ告知機能.....	221
RSA（ロードサインアシスト）.....	223
レーダークルーズコントロール.....	226
クルーズコントロール.....	236
ドライバー異常時対応システム（オートマチック車）.....	240
ITS Connect.....	242
BSM（ブラインドスポットモニター）.....	247
後方車両接近告知.....	253
周辺車両接近時サポート（録画機能、通報提案機能）.....	255
後方車両への接近警報.....	259
セカンダリーコリジョンブレーキ（停車中後突対応）.....	261
安心降車アシスト.....	263
クリアランスソナー.....	267
RCTA（リヤクロストラフィックアラート）.....	273
RCD（リヤカメラディテクション）.....	277
PKSB（パーキングサポートブレーキ）.....	281
パーキングサポートブレーキ（前後方静止物）.....	285

パーキングサポートブレーキ（後方 接近車両）.....	287
パーキングサポートブレーキ（後方 歩行者）.....	288
プラスサポート（オートマチック車 販売店装着オプション）.....	290
ローンチコントロール（オートマ チック車）.....	295
AWD モードスイッチ.....	297
サーキットモード.....	298
運転を補助する装置.....	299
4-6. 運転のアドバイス	
寒冷時の運転.....	306

運転にあたって

安全運転を心がけて、手順に従って走行してください。

安全に走行するには

■ エンジンをかける

→P.149

■ 発進する

▶ オートマチック車

- 1 ブレーキペダルを踏んだまま、シフトポジションを D にする

シフトポジション表示灯が D であることをメーターで確認します。

- 2 パーキングブレーキがかかっているときは、パーキングブレーキを解除する (→P.163)

パーキングブレーキがオートモードのときは、自動でパーキングブレーキが解除されます。(→P.164)

- 3 ブレーキペダルから徐々に足を離し、アクセルペダルをゆっくり踏み発進する

▶ マニュアル車

- 1 クラッチペダルを踏んだまま、シフトレバーを 1 速にする (→P.161)
- 2 パーキングブレーキを解除する (→P.167)
- 3 クラッチペダルから徐々に足を離し、同時にアクセルペダルをゆっくり踏み発進する

■ 停車する

▶ オートマチック車

- 1 ブレーキペダルを踏む

- 2 必要に応じて、パーキングブレーキをかける

長時間停車する場合は、シフトポジションを P にします。(→P.156)

▶ マニュアル車

- 1 クラッチペダルを踏んだまま、ブレーキペダルを踏む
- 2 必要に応じてパーキングブレーキをかける

長時間停車する場合は、シフトレバーを N にします。(→P.161)

■ 駐車する

▶ オートマチック車

- 1 ブレーキペダルを踏み、車を完全に停止させる
- 2 パーキングブレーキが解除されているときは、パーキングブレーキをかける (→P.163)

パーキングブレーキがオートモードのときは、エンジンスイッチを OFF にすると、自動でパーキングブレーキは作動します。(→P.165)

- 3 シフトポジションを P にする (→P.156)

シフトポジション表示灯が P であることと、パーキングブレーキ表示灯が点灯していることを確認します。

- 4 エンジンスイッチを押してエンジンを停止する
- 5 ブレーキペダルからゆっくり足を離す
- 6 電子キーを携帯していることを確認し、ドアを施錠する

坂道の途中で駐車する場合は、必要に応じて輪止め※を使用してください。

※ 輪止めはレクサス販売店で購入することができます。

▶ マニュアル車

- 1 クラッチペダルを踏んだまま、ブレーキペダルを踏み、車を完全に停止させる
- 2 パーキングブレーキをかける (→P.167)

パーキングブレーキ表示灯が点灯していることを確認します。

- 3 シフトレバーを N にする (→P.161)

坂道の途中で駐車する場合は、必要に応じてシフトレバーを 1 速または R にし、**輪止め***を使用してください。

- 4 エンジンスイッチを OFF にしてエンジンを停止する
- 5 ブレーキペダルからゆっくり足を離す
- 6 電子キーを携帯していることを確認し、ドアを施錠する

* 輪止めはレクサス販売店で購入することができます。

■ 上り坂で発進する

▶ オートマチック車

- 1 ブレーキペダルをしっかりと踏み、シフトポジションを D にする

ヒルスタートアシストコントロールが作動します。

- 2 パーキングブレーキをかける (→P.163)
- 3 ブレーキペダルから足を離し、アクセルペダルをゆっくり踏み車を発進する
- 4 車が動き出す感触を確認したら、パーキングブレーキを解除する (→P.163)

▶ マニュアル車

- 1 パーキングブレーキをかけ、シフトレバーを 1 速にする (→P.161)
- 2 アクセルペダルを軽く踏み、同時にクラッチペダルから徐々に足を離す
- 3 車が動き出す感触を確認したら、パーキングブレーキを解除する (→P.167)

 知識

■ 雨の日の運転について

- 雨の日は視界が悪くなり、またガラスが曇ったり、路面がすべりやすくなったりするので、慎重に走行してください。
- 雨の降りはじめは路面がよりすべりやすいため、慎重に走行してください。
- 雨の日の高速走行などでは、タイヤと路面のあいだに水膜が発生し、ハンドルやブレーキが効かなくなるおそれがあるので、スピードは控えめにしてください。

■ 走行中のエンジン回転数について (オートマチック車)

次の場合、走行中にエンジン回転数が高くなる場合があります。これは走行状況に合わせてシフトアップの制限、またはシフトダウンの実施を自動的に行うため、急加速を示すものではありません。

- 車両が上り坂、または下り坂を走行していると判断したとき
- アクセルペダルを離したとき
- スポーツモード選択時に、ブレーキペダルを踏んだとき

■ 高摩擦ブレーキパッド装着車について

- 車速、制動力や車両を取り巻く環境

(気温、湿度など)によってはブレーキノイズが発生することがあります。

- ブレーキダストが出やすく、ブレーキパッドの寿命が短い場合があります。
- ブレーキパッドの貼り付きがすることがあります。
- 低温、雪、水などの影響でブレーキの効きが低下することがあります。

■ エンジン出力の抑制について (ブレーキオーバーライドシステム)

- アクセルペダルとブレーキペダルが同時に踏まれたとき、エンジン出力を抑制する場合があります。
- ブレーキオーバーライドシステム作動中は、マルチインフォメーションディスプレイにメッセージが表示されます。

■ パーキングブレーキについて (マニュアル車)

ドラムインタイプのパーキングブレーキシステムは、定期的またはブレーキシューやブレーキドラムを交換したとき、ブレーキシューのすり合わせが必要です。レクサス販売店でブレーキシューのすり合わせをしてください。

■ 運転標識の取り付けについて

磁石式の初心運転者標識や高齢運転者標識などを樹脂バンパーやアルミポテ部に取り付けることはできません。

■ オーバーヒートについて

次のようなきびしい走行状況ではオーバーヒートになるおそれがあります。

- 暑い日に長い上り坂を走行する
- 高速走行直後に急減速や急停止をする

■ エンジン停止前のアイドル運転について

ターボ装置などの損傷を防ぐため、高負荷走行直後は、アイドル運転を行ってからエンジンを停止してください。

走行状況	アイドル運転時間
市街地、郊外などの一般走行および高速走行 (高速道路の法定または制限速度)	不要
山岳ドライブウェイなどの急な登坂路走行およびサーキットなどの連続走行	約 1 分

⚠ 警告

次の警告をお守りください。お守りいただかないと重大な傷害におよぶか、最悪の場合死亡につながるおそれがあります。

■ 発進するとき (オートマチック車)

エンジンがかかったまま停車しているときは、常にブレーキペダルを踏んでください。クリーブ現象で車が動き出すのを防ぎます。

■ 運転するとき

- 踏み間違いを避けるため、ブレーキペダルとアクセルペダルの位置を十分把握した上で運転してください。
 - ・ アクセルペダルをブレーキペダルと間違えて踏むと、車が急発進して思わぬ事故につながるおそれがあります。
 - ・ 後退するときは体をひねった姿勢となるため、ペダルの操作がしにくくなります。ペダル操作が確実にできるように注意してください。
 - ・ 車を少し移動させるときも正しい運転姿勢をとり、ブレーキペダルとアクセルペダルが確実に踏めるようにしてください。
 - ・ ブレーキペダルは右足で操作してください。左足でのブレーキ操作は緊急時の反応が遅れるなど、思わぬ事故につながるおそれがあり危険です。

 **警告**

- 燃えやすいものの上を走行したり、可燃物付近に車を止めたりしないでください。排気管や排気ガスは高温になり、可燃物が近くにあると火災になるおそれがあり危険です。
- 通常走行時は、走行中にエンジンを停止しないでください。走行中にエンジンを停止してもハンドルやブレーキの操作は可能ですが、操作力補助がなくなり、ハンドル操作が困難になるおそれがあります。安全を確認した上で、すみやかに道路脇に停車してください。なお、通常の方法で車両を停止することができないような緊急時は、P.380 を参照してください。
- 急な下り坂では、エンジンブレーキを使用してスピードを下げてください。フットブレーキを連続して使いすぎると、ブレーキが過熱して正常に機能しなくなります。(→P.154, 161)
- 走行中はハンドル・シート・ドアミラー・インナーミラーの調整をしないでください。運転を誤るおそれがあります。
- すべての乗員は頭や手、その他の体の一部を車から出さないようにしてください。
- オフロード走行をしないでください。本格的なオフロード走行を目的とした AWD 車ではありません。やむを得ずオフロードを走行するときは、慎重に運転してください。
- 渡河などの水中走行はしないでください。電装品のショートやエンジンの破損など、重大な車両故障の原因になるおそれがあります。

■ すべりやすい路面を運転するとき

- 急ブレーキ・急加速・急ハンドルはタイヤがスリップし、車両の制御ができなくなるおそれがあります。
- 急激なアクセル操作、シフト操作によるエンジンプレーキやエンジン回転数の変化は、車が横すべりするなどして、思わぬ事故につながるおそれがあり危険です。
- 水たまり走行後はブレーキペダルを軽く踏んでブレーキが正常に働くことを確認してください。ブレーキパッドがぬれるとブレーキの効きが悪くなったり、ぬれていない片方だけが効いたりしてハンドルをとられるおそれがあります。

■ シフトポジションを変更するとき

- オートマチック車では、前進側のシフトポジションのまま惰性で後退したり、R のまま惰性で前進することは絶対にやめてください。エンジンが停止し、ブレーキの効きが悪くなったりハンドル操作が重たくなったりして、思わぬ事故や故障の原因となるおそれがあります。
- オートマチック車では、車両が動いているあいだは、P ポジションスイッチを押さないでください。トランスミッションにダメージを与えたり、車両のコントロールができなくなるおそれがあります。
- 車両が前進しているあいだは、シフトポジションを R にしないでください。トランスミッションにダメージを与えたり、車両のコントロールができなくなるおそれがあります。

警告

- 車両が後退しているあいだは、シフトポジションを前進側のシフトポジションにしないでください。トランスミッションにダメージを与えたり、車両のコントロールができなくなるおそれがあります。
- 走行中にシフトポジションを N にすると、トランスミッションとエンジンの動力伝達が解除され、エンジンブレーキが効かなくなります。
- アクセルペダルを踏み込んだままシフト操作をしないでください。シフトポジションが P（オートマチック車）または N 以外にあると、車が急発進して思わぬ事故につながるおそれがあり危険です。シフトポジションの変更後は、メーター内のシフトポジション表示灯（オートマチック車）で現在のシフトポジションを必ず確認してください。

■ 継続的にブレーキ付近から警告音（キーキー音）が発生したとき

できるだけ早くレクサス販売店で点検を受け、ブレーキパッドを交換してください。必要なときにパッドの交換が行われないと、ディスクローターの損傷につながる場合があります。

パッドやローターなどの部品は、役割を果たすと共に摩耗していきます。摩耗の限界をこえて走行すると故障を引き起こすばかりでなく、事故につながるおそれがあります。

■ 停車するとき

- 空ぶかしをしないでください。シフトポジションが P（オートマチック車）または N 以外にあると、車が急発進して思わぬ事故につながるおそれがあり危険です。

- オートマチック車では、車が動き出すことによる事故を防ぐため、エンジン回転中は常にブレーキペダルを踏み、必要に応じてパーキングブレーキをかけてください。
- 坂道で停車するときは、前後に動き出して事故につながることを防ぐため、常にブレーキペダルを踏み、必要に応じてパーキングブレーキをかけてください。
- 停車中に空ぶかしをしないでください。排気管が過熱し、可燃物が近くにあると火災につながるおそれがあり危険です。

■ 駐車するとき

- 炎天下では、メガネ・ライター・スプレー缶・炭酸飲料の缶などを車内に放置しないでください。放置したまましていると、次のようなことが起こるおそれがあり危険です。
 - ・ ライターやスプレー缶からガスがもれたり、出火する
 - ・ プラスチックレンズ・プラスチック素材のメガネが、変形またはひび割れを起こす
 - ・ 炭酸飲料の缶が破裂して車内を汚したり、電気部品がショートする原因になる
- ライターを車内に放置したままにしないでください。ライターをグローブボックスなどに入れておいたり、車内に落としたままにしておくと、荷物を押し込んだりシートを動かしたときにライターの操作部が誤作動し、火災につながるおそれがあり危険です。

 **警告**

- フロントウインドウガラスなどには吸盤を取り付けしないでください。また、インストルメントパネルやダッシュボードの上に芳香剤などの容器を置かないでください。吸盤や容器がレンズの働きをして、車両火災につながるおそれがあります。
- シルバー色などの金属蒸着フィルムを曲面ガラスに貼った場合は、ドアやドアガラスを開けたまま放置しないでください。直射日光が曲面ガラスの内側に反射し、レンズの働きをして火災につながるおそれがあります。
- 車から離れるときは、必ずパーキングブレーキをかけ、シフトポジションをP（オートマチック車）もしくはN（マニュアル車）にし、エンジンを停止し、施錠してください。エンジンがかかっているあいだは、車から離れないでください。パーキングブレーキをかけずにシフトポジションをP（オートマチック車）もしくはN（マニュアル車）にした状態では、車が動き思わぬ事故につながるおそれがあります。
- エンジン回転中またはエンジン停止直後は排気管にふれないでください。やけどをするおそれがあります。

■ 仮眠するとき

必ずエンジンを停止してください。エンジンをかけたまま仮眠すると、無意識にシフトポジションを切りかえたり、アクセルペダルを踏み込んだりして、事故やエンジンの異常過熱による火災が発生するおそれがあります。さらに、風通しの悪い場所に停めると、排気ガスが車内に侵入し、重大な健康障害におよぶか、最悪の場合死亡につながるおそれがあります。

■ ブレーキをかけるとき

- ブレーキがぬれているときは、普段よりも注意して走行してください。ブレーキがぬれていると、制動距離が長くなり、ブレーキのかかりに、左右の違いが出るおそれがあります。また、パーキングブレーキがしっかりとかからないおそれもあります。
- ブレーキ倍力装置が機能しないときは、他の車に近付いたりしないでください。また、下り坂や急カーブを避けてください。この場合ブレーキは作動しますが、通常よりも強く踏む必要があります。また制動距離も長くなります。ただちにブレーキの修理を受けてください。
- 万一エンジンが停止したときは、ブレーキペダルをくり返し踏まないでください。ペダルを踏むたびに、ブレーキのアシスト力の蓄えを使い切ってしまいます。
- ブレーキシステムは2つの独立したシステムで構成されており、一方の油圧システムが故障しても、もう一方は作動します。この場合、ブレーキペダルを通常より強く踏む必要があります。制動距離が長くなります。ただちにブレーキの修理を受けてください。

 **警告**
■ 万一脱輪したとき

いずれかのタイヤが宙に浮いているときは、むやみに空転させないでください。駆動系部品の損傷や、車両の飛び出しによる思わぬ事故につながるおそれがあり危険です。

 **注意**
■ 運転しているとき（オートマチック車）

- 運転中にアクセルペダルとブレーキペダルを同時に踏まないでください。アクセルペダルとブレーキペダルを同時に踏むと、エンジン出力を抑制する場合があります。
- 坂道で停車するために、アクセルペダルを使ったり、アクセルペダルとブレーキペダルを同時に踏んだりしないでください。

■ 運転しているとき（マニュアル車）

- 運転中にアクセルペダルとブレーキペダルを同時に踏まないでください。アクセルペダルとブレーキペダルを同時に踏むと、エンジン出力を抑制する場合があります。
- クラッチペダルを確実に踏み込んでいない状態で、シフトレバーを操作しないでください。クラッチやトランスミッションが損傷するおそれがあります。
- クラッチの摩耗・損傷を防ぐため、次のことをお守りください。クラッチが摩耗・損傷すると、アクセルを踏んでも車両が加速しにくくなったり、最悪の場合車両が発進できなくなったりします。その場合はレクサス販売店で点検を受けてください。

- シフト操作時以外は、クラッチペダルから足を離して運転する
- 1速以外での発進は避ける
- クラッチペダルで車速を調整しない
- シフトレバーをN以外に入れたまま停止するときは、クラッチペダルを踏み込んでブレーキを使用する
- 車両が完全に停止してからRに入れてください。
クラッチ・トランスミッション・ギアに損傷を受けるおそれがあります。

■ 部品の損傷を防ぐために

- パワーステアリングモーターの損傷を防ぐため、ハンドルをいっぱいにまわした状態を長く続けないでください。
- ディスクホイールなどの損傷を防ぐため、段差などを通過するときは、できるだけゆっくり走行してください。

■ ターボ装置の故障を防ぐために

- 高負荷走行直後は、エンジンを停止しないでください。必ずアイドル運転を行い、ターボ装置などを冷却してからエンジンを停止してください。（→P.141）
- 排気管・エアクリーナ・スパークプラグなどには純正部品または同等品をお使いください。
- 排気管の改造は絶対にしないでください。
- エンジンが冷えているときは、空ぶかしや急加速は絶対に行わないでください。
- 定期的なオイル交換を必ず行ってください。

 注意

■ 走行中にタイヤがパンクしたら

次のようなときはタイヤのパンクや損傷が考えられます。ハンドルをしっかり持って徐々にブレーキをかけ、スピードを落としてください。

- ハンドルがとられる
- 異常な音や振動がある
- 車両が異常に傾く

タイヤがパンクした場合の対処法はP.403を参照してください。

■ 冠水路走行に関する注意

大雨などで冠水した道路では、次のような重大な損傷を与えるおそれがあるため、走行しないでください。

- エンストする
- 電装品がショートする
- 水を吸い込んでのエンジン破損
- グリースが洗い流されたり、グリースに泥などが混入したりすることによる、潤滑不良やゴム製部品・機械部品の故障

万一、冠水した道路を走行し、水中に浸かってしまったときは必ずレクサス販売店で次の点検をしてください。

- ブレーキの効き具合
- エンジン・トランスミッション・クラッチ（マニュアル車）・トランスファー・ディファレンシャルなどのオイルやフルードの量および質の変化
- プロペラシャフト・各ベアリング・各ジョイント部などの潤滑不良

オートマチック車では、冠水によりシフト制御システムが損傷すると、シフトポジションがPに切りかえられない、またはPから他のシフトポジションに切りかえられなくなる可能性があります。

その場合はレクサス販売店へご連絡ください。

■ 駐車するとき（オートマチック車）

必ずパーキングブレーキをかけ、シフトポジションをPにしてください。パーキングブレーキをかけ、シフトポジションをPにしておかないと、車が動き出したり、誤ってアクセルペダルを踏み込んだときに急発進するおそれがあります。

急発進および後退速度の抑制（ドライブスタートコントロール）（オートマチック車）
■ 急発進の抑制制御

アクセルペダルを踏み込んだまま、次のようにシフトポジションを切りかえたとき、エンジン出力を抑制することがあります。

- Rに切りかえたとき※
- PまたはRから、Dなどの前進シフトポジションに切りかえたとき※

この場合、マルチインフォメーションディスプレイにメッセージが表示されます。表示された画面の指示に従ってください。

※ 状況によっては操作できない場合があります。

■ 後退速度の抑制制御

後退時の速度が所定以下となるようにエンジンの出力を抑制※します。

後退速度の抑制制御が作動しているときは、マルチインフォメーションディスプレイに“速度抑制中”が表示されます。

※ 状況によっては所定の速度以下に抑制できない場合があります。

知識

■ ドライブスタートコントロールについて

- TRC の作動を停止 (→P.301) すると、急発進の抑制制御も停止します。急発進の抑制制御により、ぬかるみや新雪などからの脱出が困難な場合は、TRC の作動を停止してください。(→P.301)
- タイヤがスリップ (空転) していると、後退速度の抑制制御が作動することがあります。
- 後退速度の抑制制御の ON (作動) / OFF (非作動) を切りかえることができます。(→P.438)
 - ・ エンジンスイッチを ON にしたときは、後退速度の抑制制御は常に ON (作動) になっています。
 - ・ 後退速度の抑制制御を OFF (非作動) にしても、急発進の抑制制御は作動します。

荷物を積むときの注意

安全で快適なドライブをするために、荷物を積むときは次のことをお守りください。

警告

■ 積んではいけないもの

次のようなものを積むと引火するおそれがあり危険です。

- 燃料が入った容器
- スプレー缶

■ 荷物を積むとき

次のことを必ずお守りください。

お守りいただかないと、ブレーキペダル・アクセルペダルを正しく操作できなかったり、荷物が視界をささぎったり、荷物が乗員に衝突したりして、思わぬ事故につながるおそれがあり危険です。

- できるだけ荷物はラゲージルームに積んでください。
- シート背もたれより高いものをラゲージルームに積まないでください。
- 後席のシート背もたれを折りたたんで荷物を積むときは、荷物を積み重ねないでください。
- 後席のシート背もたれを折りたたんで、寸法が長い荷物を積むときは、できるだけ前席シート背もたれの真うしろには積まないでください。
- ラゲージルームに人を乗せないでください。乗員用には設計されていません。乗員は、適切にシートベルトを着用させ、座席に座らせてください。

 **警告**

● 次の場所には荷物を積まないでください。

- ・ 運転席足元
- ・ 助手席やリヤ席（荷物を積み重ねる場合）
- ・ トノカバー
- ・ インストルメントパネル
- ・ ダッシュボード
- ・ センターディスプレイの前

● 室内に積んだ荷物はすべてしっかりと安定させてください。

■ **荷物の重量・荷重のかけ方について**

● 荷物を積み過ぎないでください。

● 荷重を不均等につけないようにしてください。

これはタイヤに負担をかけるだけでなく、ハンドル操作性やブレーキ制御の低下により思わぬ事故につながり、重大な傷害におよぶか、最悪の場合死亡につながるおそれがあります。

エンジン（イグニッション）スイッチ

電子キーを携帯して次の操作を行うことで、エンジンの始動またはエンジンスイッチのモードを切りかえることができます。

エンジンを始動するには

▶ オートマチック車

- 1 パーキングブレーキがかかっていることを確認するため、パーキングブレーキスイッチを引く（→P.163）

メーター内のパーキングブレーキ表示灯が点灯します。

- 2 ブレーキペダルをしっかりと踏む
マルチインフォメーションディスプレイにとメッセージが表示されます。表示されないと、エンジンは始動しません。

シフトポジションがNにあるときは、エンジンを始動できません。エンジンの始動時は、シフトポジションをPにしてください。（→P.161）

- 3 エンジンスイッチを短く確実に押す

短く確実に押せば、押し続ける必要はありません。

エンジンが始動するまで最大 30 秒間スターターが回転します。

完全にエンジンが始動するまでブレーキペダルを踏み続けてください。

エンジンスイッチのどのモードからでも

エンジンを始動できます。

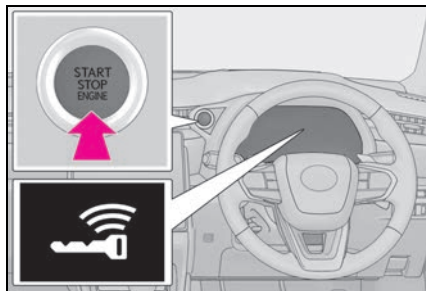

プラスサポート★をご使用の方は、P.290 も併せて参照してください。

★：グレード、オプションなどにより、装備の有無があります。

▶ マニュアル車

- 1 正しい運転姿勢（→P.29）がとれるようにシートの位置を調整し、ペダルの各位置を確認する
- 2 パーキングブレーキがかかっていることを確認する
- 3 シフトレバーがNの位置にあることを確認する
- 4 クラッチペダルとブレーキペダルをしっかりと踏む

マルチインフォメーションディスプレイにとメッセージが表示されます。

表示されないと、エンジンは始動しません。

- 5 エンジンスイッチを短く確実に押す

短く確実に押せば、押し続ける必要はありません。

エンジンが始動するまで最大 30 秒間スターターが回転します。

完全にエンジンが始動するまでクラッチペダルとブレーキペダルを踏み続けてください。

エンジンスイッチのどのモードからでも

エンジンを始動できます。

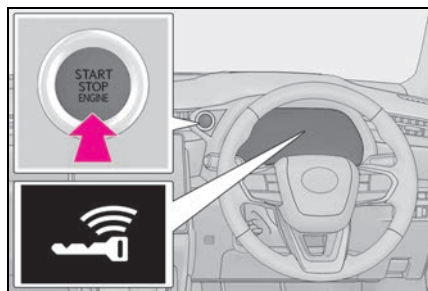

プラスサポート★をご使用の方は、P.290も併せて参照してください。

★：グレード、オプションなどにより、装備の有無があります。

知識

■ エンジンスイッチ文字照明演出

状況に応じて、次のようにエンジンスイッチ照明が切りかわります。

- 運転席または、助手席のドアが開いているとき、もしくはエンジンスイッチをACCまたはONからOFFにしたときは、エンジンスイッチ照明が暗く点灯します。
- 電子キーを携帯したままブレーキペダルを踏むと、エンジンスイッチ照明が明るく点灯します。
- エンジンスイッチがACCまたはONのときは、エンジンスイッチ照明が点灯します。

■ エンジンが始動しないときは

- エンジンイモビライザーシステムが解除されていない可能性があります。(→P.56) レクサス販売店へご連絡ください。
- 始動操作に関するメッセージがマルチインフォメーションディスプレイに表示されている場合は、画面の指示に従ってください。

- メカニカルキーを使ってドアを解錠した場合は、スマートエントリー&スタートシステムでエンジンを始動することができません。エンジンを始動するには、P.417を参照してください。または、乗車中に電子キーを携帯し、施錠した場合(→P.100)はエンジンを始動できます。

■ バッテリーがあがったときは

スマートエントリー&スタートシステムでエンジンを始動することができません。エンジンを始動するには、P.421を参照してください。

■ 電子キーの電池の消耗について

→P.90

■ スマートエントリー&スタートシステムが正常に働かないおそれのある状況

→P.113

■ ご留意いただきたいこと

→P.114

■ ステアリングロック機能(マニュアル車)

- エンジンスイッチをOFFにしたあとにドアを開閉すると、ステアリングロック機能によりハンドルが固定されます。エンジンスイッチを操作すると、ステアリングロックは自動で解除されます。
- ステアリングロックが解除できないときは、マルチインフォメーションディスプレイに“ハンドルを左右に回しながらエンジンスイッチを押しください”が表示されます。シフトレバーがNにあることを確認して、ハンドルを左右にまわしながらエンジンスイッチを短く確実に押しください。

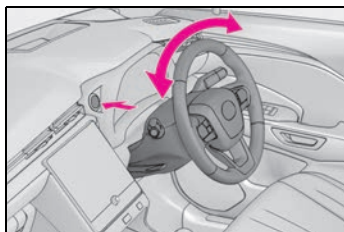

- 短時間にエンジンの始動・停止をくり返すと、モーターのオーバーヒート防止のために作動制限することがあります。その場合は操作を控えてください。10 秒程度でもとの状態にもどります。
- マルチインフォメーションディスプレイに“スマートエントリー&スタートシステム故障 取扱書を確認”が表示されたときは

システムに異常があるおそれがあります。ただちにレクサス販売店で点検を受けてください。

■ 電子キーの電池交換

→P.371

■ エンジンスイッチの操作について

- スイッチを短く確実に押せてない場合は、モードの切りかえやエンジンの始動ができない場合があります。
- エンジンスイッチ OFF 後、すぐに再始動した場合は、エンジンが始動しない場合があります。エンジンスイッチ OFF 後の再始動は、数秒待ってから操作してください。

■ カスタマイズ機能

カスタマイズ機能でスマートエントリー&スタートシステムを非作動にしたときは、P.416 を参照してください。

警告

■ エンジンを始動するとき

必ず運転席に座って行ってください。このとき決してアクセルペダルは踏まないでください。思わぬ事故につながり、重大な傷害におよぶか、最悪の場合死亡につながるおそれがあります。

■ 走行中の警告（マニュアル車）

エンジンの停止などで車両滑走状態になったときは、車両が安全な状態まで停止するまでドアを開けたり、ロック操作をしたりしないでください。ステアリングロック機能が作動し、思わぬ事故につながり、重大な傷害におよぶか、最悪の場合死亡につながるおそれがあります。

注意

■ エンジンを始動するとき

- エンジンが冷えた状態で空ぶかししないでください。
- もしエンジンが始動しにくかったり、ひんぱんにエンストする場合は、ただちにレクサス販売店で点検を受けてください。

■ エンジンスイッチの操作について

エンジンスイッチ操作時に引っかかりなどの違和感があるときは、故障のおそれがあります。すみやかにレクサス販売店にご連絡ください。

エンジンを停止するには

▶ オートマチック車

- 1 車両を完全に停止させる
- 2 パーキングブレーキがマニュアルモードのときは、パーキングブレーキをかける（→P.163）

- 3 P ポジションスイッチを押す
(→P.156)

シフトポジション表示灯がPであることと、パーキングブレーキ表示灯が点灯していることを確認します。

- 4 エンジンスイッチを短く確実に押す

エンジンが停止し、メーター表示が消えます。(シフトポジション表示灯は、メーター表示が消えたあとも数秒間表示されています)

- 5 ブレーキペダルから足を離して、メーターの“アクセサリー”や“パワー ON”の表示が消灯していることを確認する

▶ マニュアル車

- 1 車両を完全に停止させる
2 パーキングブレーキをかける
(→P.163)

メーター内のパーキングブレーキ表示灯が点灯していることを確認します。

- 3 シフトレバーをNにする
(→P.161)
4 エンジンスイッチを短く確実に押す

エンジンが停止し、メーター表示が消えます。

エンジンスイッチを押すときは、シフトレバーから手を離してください。

- 5 ブレーキペダルから足を離して、メーターの“アクセサリー”や“パワー ON”の表示が消灯していることを確認する



知識

- シフト制御システムについて (オートマチック車)

シフト制御システムが故障すると、エン

ジンスイッチを操作して OFF にしようとしても OFF にならないことがあります。その場合は、パーキングブレーキをかけてからエンジンスイッチを操作すると OFF にすることができる場合があります。

システムが故障した場合は、すみやかにお近くのレクサス販売店で点検を受けてください。

警告

■緊急時のエンジン停止方法

- 走行中にエンジンを緊急停止したい場合には、エンジンスイッチを2秒以上押し続けるか、素早く3回以上連続で押ししてください。(→P.380)ただし、緊急時以外は走行中にエンジンスイッチにふれないでください。走行中にエンジンを停止してもハンドルやブレーキの操作は可能ですが、バッテリーの残量や使用状況によっては、車両が停止する前に操作力補助がなくなり、ハンドルやブレーキの操作が困難になるおそれがあります。安全を確認した上で、すみやかに道路脇に停車してください。
- 走行中にエンジンスイッチを操作すると、マルチインフォメーションディスプレイに警告メッセージが表示され、警告ブザーが鳴ります。
- 走行中にエンジンを緊急停止したあと、走行中にエンジンを再始動させる場合は、下記の操作を行ってください。

オートマチック車：シフトポジションをNにし、エンジンスイッチを短く確実に押してください。

マニュアル車：クラッチペダルを踏み、エンジンスイッチを短く確実に押してください。

エンジンスイッチを切りかえるには

ブレーキペダルを踏まずにエンジンスイッチを押すと、モードを切りかえることができます。(スイッチを押すごとにモードが切りかわります)

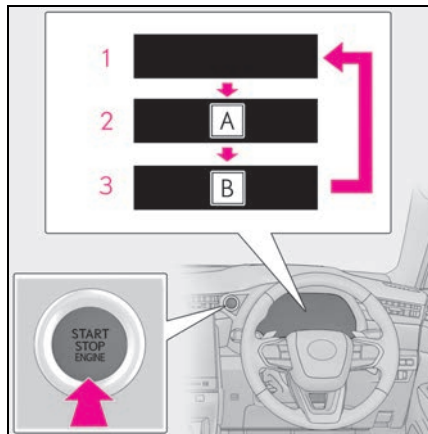

A アクセサリー

B パワー ON

1 OFF

非常点滅灯が使用できます。

2 ACC*

オーディオなどの電装品が使用できます。メーターに“アクセサリ”が表示されます。

3 ON

すべての電装品が使用できます。メーターに“パワー ON”が表示されます。

* カスタマイズメニューで ON / OFF を切りかえることができます。
(→P.438)

知識

■ ACC カスタマイズが“OFF”のとき

- エンジンスイッチが OFF の状態でも、節電機能が働くまでの一定時間はマルチメディアシステムが使用できます。
- 安心降車アシスト作動時、ブザー吹鳴に加え音声でも案内します。

■ 自動電源 OFF 機能

▶ オートマチック車

- シフトポジションが P にあるとき、約 20 分以上エンジンスイッチを ACC または ON (エンジンが始動していない状態) のままにしておくと、エンジンスイッチが自動で OFF になります。

- シフトポジションが P およびエンジンスイッチが ACC または ON (エンジンが始動していない状態) のときにバッテリーの残量が少なくなると、ブザーが鳴りマルチインフォメーションディスプレイにメッセージが表示されます。そのままの状態を続けると、エンジンスイッチが自動で OFF になります。

▶ マニュアル車

- 約 20 分以上 ACC か ON (エンジンが始動していない状態) にしたままにしておくと、エンジンスイッチが自動で OFF になります。
- エンジンスイッチが ACC または ON (エンジンが始動していない状態) のときにバッテリーの残量が少なくなると、ブザーが鳴りマルチインフォメーションディスプレイにメッセージが表示されます。そのままの状態を続けると、エンジンスイッチが自動で OFF になります。

ただし、自動電源 OFF 機能は、バッテリーあがりを完全に防ぐものではありません。エンジンが始動していないときは、エンジンスイッチを ACC または ON にし

たまま長時間放置しないでください。

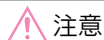

注意

- バッテリーあがりを防止するために
- エンジン停止中は、エンジンスイッチを ACC または ON にしたまま長時間放置しないでください。
- エンジン停止中に、メーターの “アクセサリ” または “パワー ON” の表示が消灯していない場合、エンジンスイッチが OFF になっていません。エンジンスイッチを OFF にしてから車両を離れてください。

オートマチックトランスミッション★

★: グレード、オプションなどにより、装備の有無があります。

目的や状況に応じてシフトポジションを選択してください。

シフトポジションの使用目的について

シフトポジション	目的および状態
P	駐車またはエンジンの始動
R	後退
N	動力が伝わらない状態
D	通常走行 ※1
M	M モード走行 ※2 (→P.160)

※1 燃費向上や騒音の低減のために、通常は D を使用してください。パドルスイッチの操作で、走行に適したレンジを選択することができます。

※2 M モードは任意のギヤ段に固定して走行することができます。

知識

■ レーダークルーズコントロールを使って走行しているとき

エンジンブレーキを目的に D から M にシフトしたり、M ポジションで走行中にシフトダウンしたりしても、レーダークルーズコントロールが解除されずにエンジンブレーキが効かない場合があります。(→P.159)

■ マルチインフォメーションディスプレイに“トランスミッションオイル 高温 安全な場所に停止し 取扱書を確認”と表示されたときは

シフトポジションをDにし、アクセルペダルから足を離し、減速してください。車を安全な場所に停めてから、シフトポジションをPにし、警告メッセージが消えるまでエンジンをかけたままにしてください。警告メッセージが消えれば、再度走行できます。警告メッセージが消えない場合はレクサス販売店にて点検を受けてください。

■ AI-SHIFT

AI-SHIFTは、運転者の運転操作と走行状況により、自動的に適切なギヤ段に切りかえます。

AI-SHIFTは、シフトポジションをDにしているとき自動的に作動します。(シフトポジションをMにすると機能が解除されます)

■ シフト操作に関するメッセージがマルチインフォメーションディスプレイに表示されたとき

誤操作やシステムの状況等によりシフトポジションが切りかわらない、またはシフト操作が無効にされたときには、切りかえができない原因や、正しい操作方法などに関するメッセージが、マルチインフォメーションディスプレイに表示されます。その場合は、メッセージに従って操作し直してください。

■ 急発進の抑制について（ドライブスタートコントロール）

→P.146

 警告

■ すべりやすい路面を走行するとき

急なアクセル操作や、シフト操作を行わないでください。エンジンブレーキ力の急激な変化が横すべりやスピンの原因になりますので注意してください。

 注意

■ シフト制御システムの異常が考えられるとき

次のような状態になったときは、シフト制御システムの異常が考えられます。安全で平坦な場所に停車し、パーキングブレーキをかけて、レクサス販売店にご連絡ください。

- マルチインフォメーションディスプレイにシフト制御システムに関する警告メッセージが表示されたとき (→P.397)
- シフトポジションが選択されていない表示状態が、数秒以上続いているとき

シフトポジションの切りかえ方 法と表示について

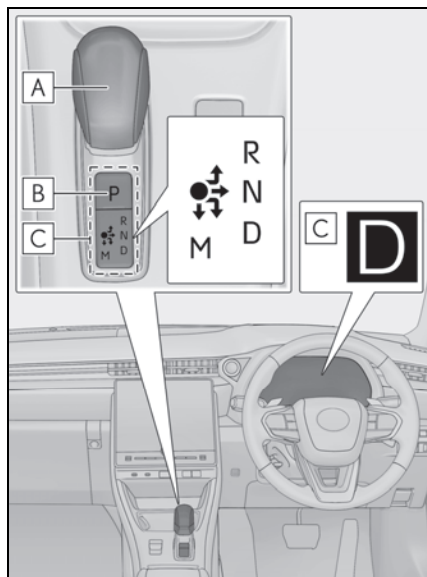

A シフトレバー

シフトレバーは、シフトポジション表示灯の矢印に従って、ゆっくり確実に操作してください。

Nに切りかえるときは、矢印に沿って操作したあと、しばらく保持します。

シフトレバーを操作したあとは、シフトレバーから手を離してください。シフトレバーが定位置（●）にもどります。

Mへの切りかえは、シフトポジションがDのときのみ可能です。

PからN・D・R、およびN・D・M・RからPへ、またはD・MからR、およびRからDへ切りかえるときは、ブレーキペダルを踏み、車が完全に停止している状態で行ってください。

B Pポジションスイッチ

Pポジションに切りかえるには、車を完全に停止させ、パーキングブレーキをかけ、Pポジションスイッチを押してくだ

さい。

シフトポジションをPにすると、スイッチが点灯します。

シフトポジション表示灯がPであることを必ず確認してください。

C シフトポジション表示灯

メーター表示：

現在のシフトポジションが表示されます。

シフトレバー表示：

現在のシフトポジションが点灯表示されます。

シフトレバーを操作したあとは、シフトポジション表示灯で、目的のシフトポジションに切りかわったことを必ず確認してください。

知識

■ エンジンスイッチの各モードにおけるシフトポジション切りかえ

- エンジンスイッチがOFFまたはACCのときはシフトポジションの切りかえはできません。
- エンジンスイッチがONのときは、Nのみに切りかえが可能です。
- エンジンがかかっているときは、Pから、D・N・Rを選択できます。

■ Pから他のシフトポジションに切りかえる

- ブレーキペダルをしっかりと踏みながら、シフトレバーを操作します。（ブレーキペダルを踏まずにシフトレバーを操作すると、ブザーが鳴りシフトポジションの切りかえができません）
- 操作後は、シフトポジション表示灯で、目的のシフトポジションに切りかわったことを必ず確認してください。
- Pから直接、シフトポジションをMに切りかえることはできません。

■シフトポジションを切りかえられなかった場合

次の操作を行うとブザーが鳴り、シフトポジションが切りかえられなかったことをお知らせします。適切な操作で、再度シフトポジションを切りかえてください。

- ブレーキペダルを踏まずに、P からシフトレバーを操作したとき
- アクセルペダルを踏んだまま、P からシフトレバーを操作したとき
- ブレーキペダルを踏まずに、停車中または極低速走行中に N からシフトレバーを操作したとき
- アクセルペダルを踏んだまま、停車中または極低速走行中に N からシフトレバーを操作したとき
- P または N から、M を選択した
- 走行中に、P ポジションスイッチを押した

極低速走行時は、P に切りかわることがあります。

■シフトポジションが自動的にNに切りかわった場合

次の操作を行うとブザーが鳴り、シフトポジションが N に切りかわったことをお知らせします。適切な操作で、再度シフトポジションを切りかえてください。

- 車両が前進しているときに R を選択した
低速走行時は R に切りかわることがあります。
- 車両が後退しているときに D を選択した
低速走行時は D に切りかわることがあります。
- R から M を選択した

■走行中に N を選択した場合

一定以上の速度で走行中に N を選択した場合、シフトレバーを N の位置で保持しなくても N に切りかわります。この場合

はブザーが鳴り、マルチインフォメーションディスプレイに確認メッセージが表示され、N にかわったことを運転者に知らせます。

■リバース警告ブザー

シフトポジションを R にするとブザーが鳴り、R にあることを運転者に知らせます。

■自動Pポジション切りかえ機能について

次のときは、自動的にシフトポジションが P に切りかわります。

- エンジンスイッチが ON、かつシフトポジションが P 以外の状態で、車両を停止させエンジンスイッチを押したとき（シフトポジションが P に切りかわったあと、エンジンスイッチが OFF になります）※
- シフトポジションが P 以外の状態で、万が一、運転席ドアを開け、次の条件をすべて満たしているとき
 - ・ エンジンスイッチが ON
 - ・ 運転席シートベルトを着用していない
 - ・ ブレーキペダルを踏んでいない

シフトポジションが P に切りかわったあと、車両を発進させるときは、シフトレバーを操作してください。

- 走行中にエンジンを緊急停止したあと、停車したとき
- シフトポジションが P 以外の状態で、バッテリーの電圧が低下したとき

※ 停車直前など、極低速走行時にエンジンスイッチを押すと、自動的にシフトポジションが P に切りかわる場合があります。必ず車両が完全に停止している状態でエンジンスイッチを押してください。

■シフトポジションがPから切りかわらない場合は

バッテリーあがりの可能性があります。

バッテリーがあがってしまった場合の対処法は、P.421 を参照してください。

警告

■ シフトレバーについて

- シフトレバーのノブを取りはずしたり、純正品以外のノブを取り付けたりしないでください。また、ものをぶら下げたりしないでください。シフトレバーが定位置にもどらなくなって、思わぬ事故につながるおそれがあります。
- 意図せぬシフトポジションの切りかわりを防止するため、操作時以外はシフトレバーにふれないでください。

■ P ポジションスイッチについて

- 車が動いているときは、P ポジションスイッチにふれないでください。

停車直前など、極低速走行中に P ポジションスイッチを押すと、シフトポジションが P に切りかわることがあるため、車が急停止して思わぬ事故につながるおそれがあります。

- 意図せぬシフトポジションの切りかわりを防止するため、操作時以外は P ポジションスイッチにふれないでください。

注意

■ 車を降りるとき（運転席のみ）

シフトポジション表示灯が P であることと、パーキングブレーキ表示灯が点灯していることを確認してから、ドアを開け、降車してください。

自動 P ポジション切りかえ機能 を作動させずにシフトポジションを N に保持したいとき

- 次の操作を行うと、シフトポジ

ションが P に切りかわるまでのあいだ、自動 P ポジション切りかえ機能を作動させずに、シフトポジションを N に保持することができます。

- 1 エンジンが始動しているときにシフトレバーを操作し、シフトポジションを N に切りかえる
- 2 シフトレバーを定位置（●）にもどす
- 3 シフトレバーを N の位置に操作しブザーが鳴るまで保持する
- 4 ブザーが鳴ったあと、5 秒以内にエンジンスイッチを押す

シフトポジションが N のままエンジンが停止します。*

ブザーが鳴り、マルチインフォメーションディスプレイに“N 保持中解除するには P スwitch を押してください”が表示されたことを必ず確認してください。

- シフトポジションを N 以外にするには、P ポジションスイッチを押して、一旦シフトポジションを P に切りかえてください。
- 必ずエンジンが始動している状態で操作してください。エンジン停止状態では、シフトポジションを N に保持できない場合があります。

* この状態を維持したい場合は、エンジンスイッチを操作しないでください。エンジンスイッチを繰り返し操作すると、自動的にシフトポジションが P に切りかわったあと、エンジンスイッチが OFF になります。

⚠ 注意

■ 自動 P ポジション切り替え機能を作動させずに、シフトポジションを N に保持したいときは

必ずエンジンが始動状態であることを確認してください。

エンジン始動状態以外で操作を行うと、P ポジションに切り替わるおそれがあります。

スポーツモードの選択

パワートレイン制御により、より力強い加速感が得られます。

スポーツモードに切りかえるときは、スイッチを押す。

スポーツモード表示灯が点灯します。

もう一度スイッチを押すと、通常走行モードにもどります。

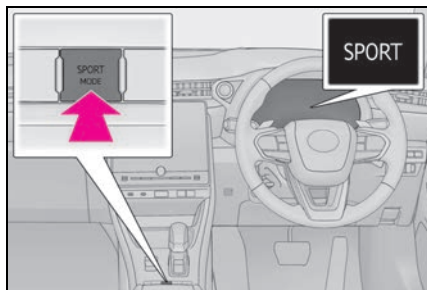

📖 知識

■ スポーツモードの自動解除

スポーツモードを選択して走行後、エンジンスイッチを OFF にすると、自動でノーマルモードにもどります。

D ポジションでレンジ選択するには

パドルシフトスイッチの “-” ま

たは “+” 側を操作すると、一時的にレンジを選択する走行へ切りかわります。

パドルシフトスイッチの “-” 側を操作したとき、走行状態に適したエンジンブレーキ力を得られるレンジに切りかえます。パドルシフトスイッチの “+” 側を操作したときは、現在のレンジより 1 つ上のレンジに切りかえます。レンジを選択することで、使用するギヤ段の上限を制限し、不要なシフトアップを抑えたり、エンジンブレーキ力を切りかえることができます。

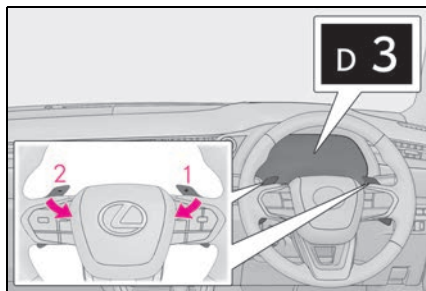

1 シフトアップ

2 シフトダウン

D1 から D8 レンジのあいだで選択されているレンジがメーターに表示されます。通常走行にもどすときは、パドルシフトスイッチの “+” 側を一定時間以上保持します。

■ シフトレンジ機能

メーター表示	機能
D2 ~ D8	スピードや走行条件に応じて、1 速から選択したギヤまで自動的にかわります。
D1	ギヤが 1 速に固定されます。

レンジの数字が小さい方がエンジンブレーキ力は大きくなります。

知識

■Dポジションでのレンジ選択の自動解除

次のとき、自動的にDポジションでのレンジ選択が解除されます。

- 停車したとき
- アクセルペダルを一定時間以上踏み続けたとき
- シフトポジションをD以外にしたとき
- パドルシフトスイッチの“+”側を長押ししたとき

■シフトダウン制限警告ブザーと点滅

安全や走行性能を確保するため、シフトダウン操作には制限があり、パドルシフトスイッチを操作してもシフトダウンできない場合があります。このときブザーが2回鳴り、シフトポジション表示が2回点滅します。

Mモードでギヤ段選択するには

シフトポジションをMにすると、Mモードに切りかわります。パドルシフトスイッチの操作で思い通りのギヤ段を選択し、運転することができます。パドルシフトスイッチの“-”側または“+”側の操作でシフトレンジを選択することができます。

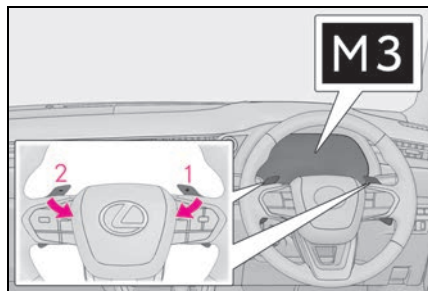

1 シフトアップ

2 シフトダウン

パドルシフトスイッチを操作するごとに1速ずつ変速します。

M1からM8の中で選択した変速段がメーターに表示されます。

Mポジションで走行しているときでも、エンジン回転数が上がりすぎそうなき、または下がりすぎそうなきときは、自動的に変速段が切りかわる場合があります。

知識

■変速段機能

● エンジンブレーキ力は、8段階から選択が可能です。

● シフトレンジの数字が小さい方がエンジンブレーキ力は大きくなり、エンジン回転数も高くなります。

■Mポジションで走行中に停車したときは

- 停車すると自動的にM1にシフトダウンされます。
- 停止後走行するときはM1からの発進となります。
- 停車後はM1に固定されます。

■シフトダウン制限警告ブザーと点滅

安全や走行性能を確保するため、シフトダウン操作には制限があり、パドルシフトスイッチを操作してもシフトダウンできない場合があります。このときブザーが2回鳴り、シフトポジション表示が2回点滅します。

マニュアルトランスミッション★

★: グレード、オプションなどにより、装備の有無があります。

操作のしかた

■ シフト操作のしかた

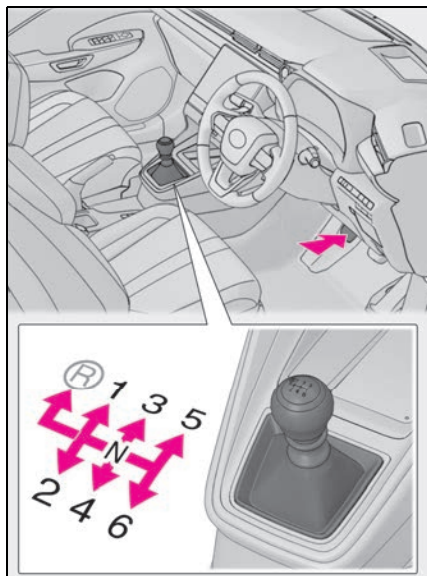

- 1 クラッチペダルをしっかりと踏む
 - 2 シフトレバーを希望のシフト位置に入れる
- シフト操作は一段ずつ行ってください。
- 3 クラッチペダルから徐々に足を離す

■ R へのシフト操作

プルカラーを引き上げながら、R に入れます。

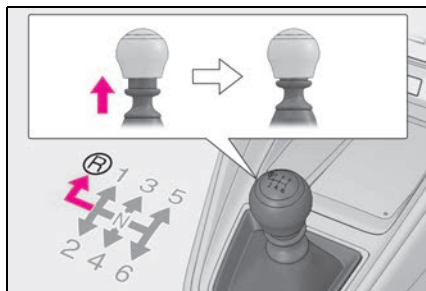

シフトレバーが R に入りにくいときは、シフトレバーを N に入れ、クラッチペダルを踏み直してから、再度シフト操作してください。

□ 知識

■ 各シフトの速度限界

エンジンを過回転させないために各シフト位置での速度が次に記載してある数値をこえないようにしてください。

シフト位置	最高速度 (km/h)
1	61
2	97
3	142
4	188

⚠ 注意

■ 損傷を防ぐために

シフト操作時は次のことを必ずお守りください。

お守りいただかないと、エンジン、トランスミッションやクラッチを損傷させるおそれがあります。

- クラッチペダルを踏まずにシフトレバーを操作しないでください。
- R へシフトするとき以外は、プルカラーを上へ引かないでください。

⚠ 注意

- R ヘシフトするときは、車が停止した状態でおこなってください。
- シフト操作時以外は、シフトレバーから手を離してください。
- エンジンを過回転させないように、シフト操作は一段ずつ行ってください。
- クラッチペダルを一気に離す操作はしないでください。

iMT (インテリジェントマニュアルトランスミッション)

iMT は、クラッチペダルとシフトレバーの操作を検知し、シフト操作時のエンジン回転数を適切に制御することで、スムーズな変速を支援します。変速ショックを軽減することで、曲がりくねった道や登降坂路などでも軽快な変速が行えます。

iMT スイッチを押す

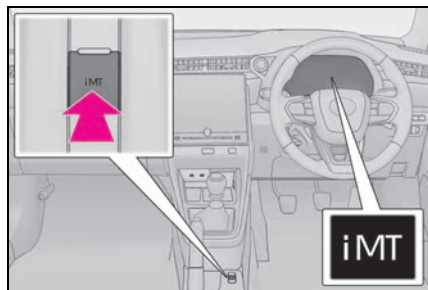

iMT 表示灯が点灯します。解除するには再度 iMT スイッチを押します。

📖 知識

■ iMT が正常に作動しないおそれのある状況

次のような状態では、iMT が正常に作動しないおそれがありますが、故障ではありません。

- クラッチペダルをしっかり踏み込んでいない
- クラッチペダルから足を完全に離していない
- シフトレバーがNの状態で行行中にシフト操作をした
- クラッチペダルを踏み込んでから、シフトレバーを操作するまでの間隔が長い

シフト操作後、クラッチペダルから足を完全に離さずに次のシフト操作をすると、iMT は作動しません。iMT を作動させるには、クラッチペダルから足を完全に離れた後、シフト操作してください。

■ マルチインフォメーションディスプレイに“iMT システム異常 販売店で点検してください”が表示されたとき

システムが一時的に作動しない、またはシステムに異常があるおそれがあります。レクサス販売店で点検を受けてください。

⚠ 警告

■ 安全にお使いいただくために

iMT は、シフト操作のミスやエンジンの過回転を防止するシステムではありません。状況によっては、システムが作動せず、スムーズに変速できないことがあります。システムに過度に依存すると、思わぬ事故につながるおそれがあります。危険です。

方向指示レバー

操作のしかた

レバー操作により、次のように運転者の意思を表示することができます。

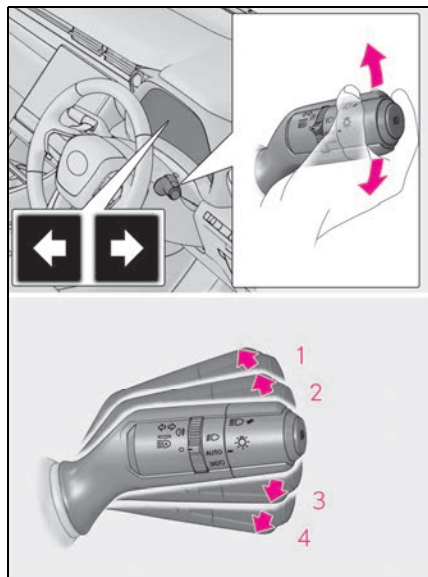

- 1 左折
- 2 左側へ車線変更（レバーを途中まで動かして離す）

左側方向指示灯が5回点滅します。

- 3 右側へ車線変更（レバーを途中まで動かして離す）

右側方向指示灯が5回点滅します。

- 4 右折



知識

■ 作動条件

エンジンスイッチがONのとき

- 表示灯の点滅が異常に速くなったときは

レクサス販売店で点検を受けてください。

電動パーキングブレーキ (オートマチック車)

自動または手動でパーキングブレーキをかける・解除することができます。

オートモードのときは、シフトポジションの操作に応じてパーキングブレーキが自動で作動します。また、オートモードのときでも手動でパーキングブレーキをかける・解除することができます。

操作のしかた

■ マニュアルモード

手動でパーキングブレーキをかける・解除することができます。

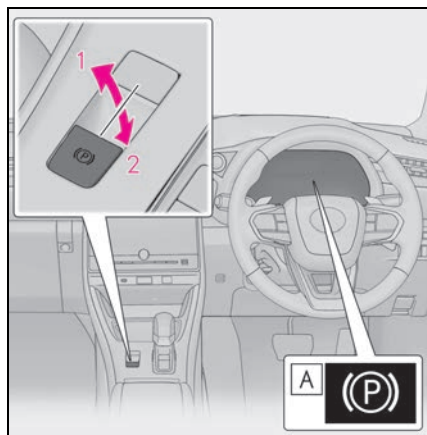

A パーキングブレーキ表示灯

- 1 スイッチを引き、パーキングブレーキをかける

パーキングブレーキ表示灯が点灯します。緊急時、走行中にパーキングブレーキをかける必要があるときは、スイッチを引き続けてください。

2 スイッチを押し、パーキングブレーキを解除する

- ・ブレーキペダルを踏みながら操作してください。
- ・パーキングブレーキ自動解除機能により、アクセルペダルを踏むことでパーキングブレーキを解除することができます。アクセルペダルを踏むときはゆっくり踏んでください。(→P.164)

解除後、パーキングブレーキ表示灯が消灯します。パーキングブレーキ表示灯が点滅した場合は、再度スイッチを操作してください。(→P.394)

■ オートモードを ON にする

停車中に、ブザーが鳴り、マルチインフォメーションディスプレイにメッセージが出るまでスイッチを引き続ける。

オートモードを ON にすると、パーキングブレーキが次のように作動します。

- シフトポジションを P から P 以外にすると、パーキングブレーキが解除され、パーキングブレーキ表示灯が消灯します。
- シフトポジションを P 以外から P にすると、パーキングブレーキがかかり、パーキングブレーキ表示灯が点灯します。

シフトポジションおよび P ポジションスイッチは、停車した状態でブレーキペダルを踏みながら操作してください。

急なシフト操作を行ったときやブレーキペダルが十分に踏み込まれていないときに、オートモードが作動しない場合があります。その場合は、手動でパーキングブレーキを操作してください。(→P.163)

- エンジンを停止すると、パーキン

グブレーキがかかり、パーキングブレーキ表示灯が点灯します。

■ オートモードを OFF にする

停車中に、ブザーが鳴り、マルチインフォメーションディスプレイにメッセージが出るまでスイッチを押し続ける。

知識

■ パーキングブレーキの作動

- エンジンスイッチが ON 以外では、パーキングブレーキスイッチによる解除はできません。
- エンジンスイッチが ON 以外では、オートモード (かける・解除する) は作動しません。

■ パーキングブレーキ自動解除機能について

次の条件をすべて満たしたとき、アクセルペダルを踏むことによりパーキングブレーキを解除することができます。

- 運転席ドアが閉まっているとき
- 運転席シートベルトを着用しているとき
- シフトポジションが前進もしくは後退の位置にある
- エンジン警告灯やブレーキ警告灯が消灯している

アクセルペダルを踏むときはゆっくり踏んでください。

アクセルペダルを踏んでもパーキングブレーキが解除しない場合、手動で解除してください。

オートモードではシフトポジションを P から P 以外にすると、パーキングブレーキが自動的に解除されます。

■ パーキングブレーキ自動作動機能について

次の条件をすべて満たしたとき、パーキングブレーキが作動します。

- ブレーキを踏んでいない
- 運転席のドアが開いている
- 運転席のシートベルトを装着していない
- シフトポジションがPもしくはN以外の位置にある
- エンジン警告灯やブレーキ警告灯が消灯している

■ マルチインフォメーションディスプレイに“EPB が連続で操作されましたしばらくお待ちください”と表示されたときは

短時間に作動をくり返すと、システムの過熱防止のために作動制限することがあります。その場合は、操作を控えてください。1分程度でもとの状態にもどります。

■ マルチインフォメーションディスプレイに“EPB 動作が途中で停止しました”または“EPB 現在使用できません”と表示されたときは

パーキングブレーキスイッチを操作してください。何度か操作してもメッセージが消えない場合は、システムに異常があるおそれがあります。レクサス販売店で点検を受けてください。

■ パーキングブレーキの作動音

パーキングブレーキが作動するとき、モーターの音（“ウィーン”という音）が聞こえることがありますが、異常ではありません。

■ パーキングブレーキ表示灯について

- パーキングブレーキをかけたとき、エンジンスイッチのモードによって、次のようにパーキングブレーキ表示灯が

点灯します。

ON：パーキングブレーキを解除するまで点灯します。

ON 以外：約 15 秒間点灯します。

- パーキングブレーキをかけた状態でエンジンスイッチを OFF にしたとき、パーキングブレーキ表示灯が約 15 秒間点灯したままになりますが、異常ではありません。

■ パーキングブレーキスイッチが故障したとき

自動的にオートモードが ON になります。

■ 駐車するとき

→P.139

■ パーキングブレーキ未解除警告ブザー

パーキングブレーキをかけたまま走行すると、警告ブザーが鳴り、マルチインフォメーションディスプレイに“EPB がロックされています”が表示されます。（車速が 5km/h をこえたとき）

■ ブレーキ警告灯が点灯したときは

→P.388

■ 冬季のパーキングブレーキの使用について

→P.307

⚠ 警告

■ 駐車するとき

お子さまだけを車の中に残したままにしないでください。お子さまが誤ってパーキングブレーキを解除し、車が動き出して思わぬ事故につながり、重大な傷害におよぶか、最悪の場合死亡につながるおそれがあります。

 **警告****■ パーキングブレーキスイッチについて**

パーキングブレーキスイッチの周辺にものを置かないでください。ものとスイッチが干渉して、思わぬパーキングブレーキの作動につながるおそれがあります。

■ パーキングブレーキ自動作動機能について

パーキングブレーキ自動作動機能を日常のパーキングブレーキ操作のかわりには絶対に使用しないでください。本機能は運転者のパーキングブレーキかけ忘れによって起こる事故を軽減するための機能です。機能に頼ったり、安全を委ねて駐車をしたりすると、重大な傷害に及ぶか、最悪の場合死亡につながるおそれがあります。

 **注意****■ 駐車するとき**

車から離れるときは、シフトポジションをPにし、パーキングブレーキをかけてください。車が動かないことを確認してください。

■ システムに異常が発生したら

安全な場所に車を止め、警告メッセージを確認してください。

■ バッテリーがあがったとき

パーキングブレーキシステムを作動させることはできません。(→P.421)

■ 故障などでかかったままになったとき

パーキングブレーキがかかったまま走行すると、ブレーキ部品が過熱し、ブレーキの効が悪くなったり、早く摩擦したりするおそれがあります。この場合は、ただちにレクサス販売店で点検を受けてください。

パーキングブレーキ（マニュアル車）

操作のしかた

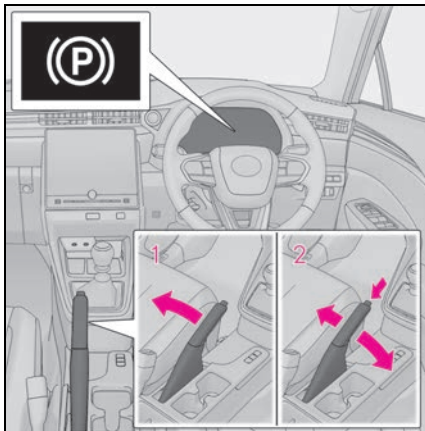

- 1 パーキングブレーキをかけるにはブレーキペダルを踏みながら、パーキングブレーキレバーをいっぱいまで引く
- 2 パーキングブレーキを解除するには、レバーを少し引上げ、ボタンを押しながら完全に下までもどす

知識

■ 駐車するとき

→P.139

■ 冬季のパーキングブレーキの使用について

→P.306

■ パーキングブレーキ未解除走行時警告ブザー

パーキングブレーキをかけたまま走行すると、警告ブザーが鳴り、マルチインフォメーションディスプレイに“パーキングブレーキを解除してください”と表示されます（車速が5km/hをこえたとき）。

ただし、VSCを停止しているときは警告ブザーが鳴りません。（マルチインフォメーションディスプレイに警告メッセージは表示されません）

⚠ 注意

■ 駐車するとき

車から離れるときは、パーキングブレーキをかけ、シフトレバーをNにし、車が動かないことを確認してください。（→P.139）

■ 走行前の注意

パーキングブレーキを完全に解除してください。

パーキングブレーキをかけたまま走行すると、ブレーキ部品が過熱し、ブレーキの効きが悪くなったり、早く摩耗したりするおそれがあります。

ブレーキホールド（オートマチック車）

シフトポジションがD・M・NまたはPでブレーキホールドシステムがONのとき、ブレーキペダルを踏んで停車するとブレーキがかかったまま保持されます。シフトポジションがDまたはMのとき、アクセルペダルを踏むと同時に解除され、スムーズに発進できます。

システムを作動させるには

スイッチを押して、ブレーキホールドシステムをONにする

ブレーキホールドスタンバイ表示灯

A（緑）が点灯します。ブレーキ保持中はブレーキホールド作動表示灯**B**（黄）が点灯します。

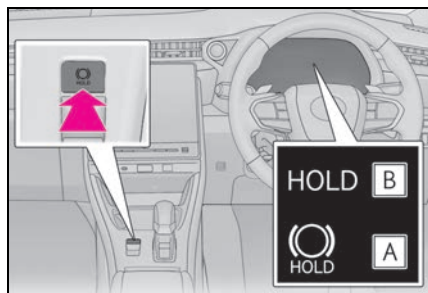

知識

■システムの作動条件

次のときはブレーキホールドシステムをONにできません。

- 運転席ドアが閉まっていない
- 運転席シートベルトを着用していない
- マルチインフォメーションディスプレイに、“EPB 動作が途中で停止しまし

た” や “EPB 故障 販売店で点検してください” が、表示されている

ブレーキホールドシステムがONのときに上記いずれかを検出したときは、システムがOFFになり、ブレーキホールドスタンバイ表示灯（緑）が消灯します。ブレーキ保持中に検出した場合は、さらに警告音と共にマルチインフォメーションディスプレイにメッセージが表示され、自動的にパーキングブレーキがかかります。

■ブレーキ保持について

- ブレーキ保持中にブレーキペダルが踏まれていない状態が約3分継続すると、自動的にパーキングブレーキがかかります。このときはブザーが鳴り、マルチインフォメーションディスプレイにメッセージが表示されます。
- 急坂路ではブレーキ保持できないことがあります。その場合運転者が、ブレーキをかける必要があります。このときブザーが鳴り、マルチインフォメーションディスプレイにメッセージが表示されます。表示された画面の指示に従ってください。
- ブレーキ保持中にシステムをOFFにするときは、ブレーキペダルをしっかりと踏み、もう一度スイッチを押してください。
- パーキングブレーキを自動的に作動させたくない場合は、ブレーキホールドスイッチを押してスタンバイ表示灯（緑）が消灯したのを確認してからエンジンスイッチをOFFにしてください。

■ブレーキ保持中にパーキングブレーキが自動的にかけたとき

発進時は次のいずれかの操作でパーキングブレーキを解除してください。

- 運転席シートベルトを着用した状態でアクセルペダルを踏む

- ブレーキペダルを踏みながら、パーキングブレーキスイッチを操作して手動で解除する

操作したあとパーキングブレーキ表示灯が消灯したことを確認してください。
(→P.163)

■ レクサス販売店で点検が必要なとき

ブレーキホールドシステムの作動条件を満たしているときに、ブレーキホールドスイッチを押してもブレーキホールドスタンバイ表示灯（緑）が点灯しないときはシステムの異常が考えられます。ただちにレクサス販売店で点検を受けてください。

■ マルチインフォメーションディスプレイに“Brake Hold 故障 販売店で点検してください”が表示されたときは

システムに異常があるおそれがあります。ただちにレクサス販売店で点検を受けてください。

■ 警告メッセージ・警告ブザーについて

操作に関して注意が必要な場合や、システムに異常が発生したときには、警告メッセージ・警告ブザーで注意をうながします。マルチインフォメーションディスプレイに警告メッセージが表示されたときは、表示された画面の指示に従ってください。

■ ブレーキホールド作動表示灯（黄）が点滅したときは

→P.394

警告

■ 急坂路では

急坂路でブレーキホールドシステムを使用するときは注意してください。急坂路ではブレーキホールドシステムにてブレーキを保持できないことがあります。

また、勾配によってはシステム自体が作動しないことがあります。

■ すべりやすい路面では

タイヤのグリップ限界をこえて停車させることはできません。すべりやすい路面での使用は控えてください。

注意

■ 駐車するとき

ブレーキホールドは長時間駐車するための機能ではありません。ブレーキ保持中にエンジンスイッチを OFF にすると、保持が解除されて車が動き出す場合があります。エンジンスイッチを操作するときは、ブレーキペダルを踏み、シフトポジションを P にして、パーキングブレーキをかけてください。

ASC (アクティブサウンド コントロール) ★

★: グレード、オプションなどにより、
装備の有無があります。

ASC は、車室の前方から車内に向けて特殊な音を付加し、実際のエンジン音や排気音などと協調させることで、運転者が加速感やエンジンの状態を、より実感しやすくするためのシステムです。



■ カスタマイズ機能

機能の一部は、設定を変更することができます。(→P.438)

■ 機能の一時解除

ASC システムは、例えば急加速によってタイヤがスリップするようなど、走行状態によって一時的に解除される場合があります。

短時間で連続的にドライブモードを切り替えると、音が鳴らない場合があります。

ランプスイッチ

自動または手でヘッドランプなどを点灯・消灯できます。

点灯のしかた

次のように  スイッチを操作すると、ランプが点灯します。

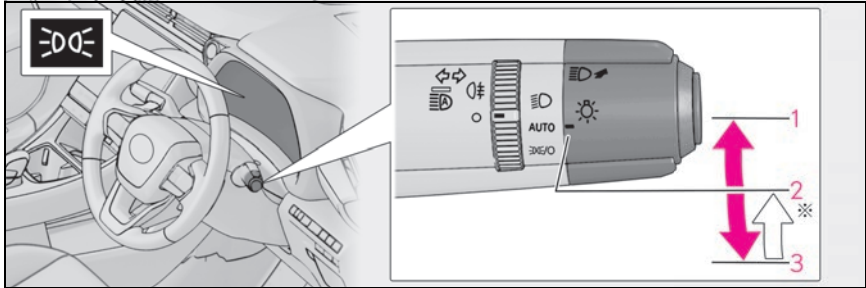

※ スイッチを 3 DNG/O の位置へ操作し手を離すと、自動的に 2 AUTO の位置へ戻ります。

ポジション	点灯状態	
	周囲が明るいとき	周囲が暗いとき
1 	ヘッドランプ・スモールランプが点灯	
2 <small>AUTO</small> ※1	デイトタイムランニングランプ (→P.172) が点灯	ヘッドランプ・スモールランプ が点灯
3 <small>DNG/O</small> ※1	スモールランプが点灯	スモールランプが点灯 ※2

上記の表のスモールランプは、車幅灯・尾灯・インストルメントパネルランプを意味します。

※1 操作するたびに、2 AUTO による点灯状態と 3 DNG/O による点灯状態が切りかわります。

※2 停車中のみ点灯可能。車両を発進させると 2 AUTO による点灯状態に切りかわります。

消灯のしかた

 スイッチを 3 DNG/O の位置で 1 秒以上保持すると、次のように作動します。

消灯中に **1** 或 **3** の位置へ操作すると消灯状態が解除されます。

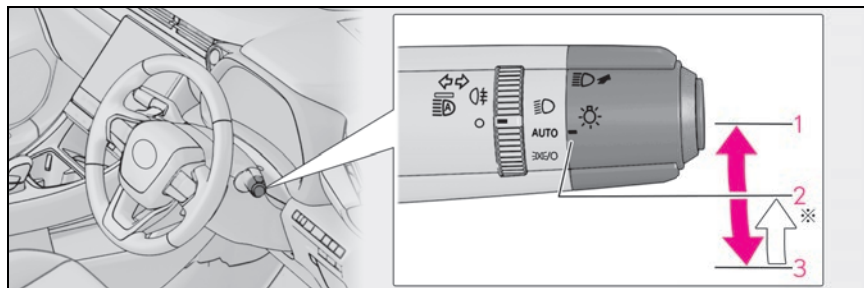

※ スイッチを **3** の位置へ操作し手を離すと、自動的に **2** の位置へ戻ります。

ポジション	点灯状態	
	周囲が明るいとき	周囲が暗いとき
3	ヘッドランプ・スモールランプ・デイトタイムランニングランプ (→P.172) が消灯	ヘッドランプ・スモールランプが消灯 ※

※ 停車中のみ消灯可能。車両を発進させると消灯状態が解除されます。

知識

■ AUTO モードの作動条件

エンジンスイッチが ON のとき

■ デイトタイムランニングランプ

日中での走行時、自車が他の運転者から見やすくなるように、エンジン始動後、パーキングブレーキを解除して、ランプスイッチを AUTO にすると、デイトタイムランニングランプが自動で点灯します。(車幅灯より明るく点灯します)
デイトタイムランニングランプは夜間の使用を意図したものではありません。

■ 自動で点灯/消灯する明るさについて

周囲の明るさに応じて自動的にランプが点灯/消灯します。日中走行中でも周囲の環境や明るさによって、ヘッドランプが自動点灯する場合があります。

■ ライトセンサーについて

センサーの上にものを置いたり、センサーをふさぐようなものをフロントウインドウガラスに貼らないでください。周囲からの光がさえぎられると、自動点灯・消灯機能が正常に働かなくなります。



■ ランプ消し忘れ防止機能

エンジンスイッチを OFF にするとすべてのランプが自動的に消灯します。

再びランプを点灯する場合は、エンジンスイッチを ON にするか、一度ランプスイッチを AUTO にしてから または

☺の位置にします。

■ ランプ消し忘れ警告ブザー

エンジンスイッチがACCまたはOFFのとき、ランプが点灯している状態で運転席ドアを開けると、ランプ類の消し忘れを警告するブザーが鳴ります。

■ オートレベリングシステム

通行人や対向車がまぶしくないように、乗車人数・荷物の量などによる車の姿勢の変化に合わせて、ヘッドランプの光軸を自動で調整します。

■ 節電機能

車両のバッテリーあがりを防止するため、エンジンスイッチがOFFの状態でもヘッドランプまたは尾灯が点灯している場合、節電機能が働き約20分後すべてのランプが自動消灯します。

エンジンスイッチをONにすると節電機能は解除されます。

次のいずれかを行った場合、節電機能はいったん解除され、再度節電機能が働き約20分後すべてのランプが自動消灯します。

- ランプスイッチを操作したとき
- ドアを開閉したとき

■ おもてなし照明

ランプスイッチがAUTOの位置で車両周辺が暗いとき、スマートエントリー&スタートシステムまたはワイヤレスリモコンでドアを解錠すると、車幅灯が自動で点灯します。

■ ワイパー連動ヘッドランプ点灯機能

日中での走行時、ランプスイッチがAUTOでワイパーを作動してしばらくすると、自車が他車から見やすくなるようにヘッドランプが自動点灯します。

■ カスタマイズ機能

ライトセンサーの感度の設定などを変更できます。(カスタマイズ一覧：→P.438)

⚠ 注意

■ バッテリーあがりを防止するために
エンジンを停止した状態でランプ類を長時間点灯しないでください。

ハイビームにするには

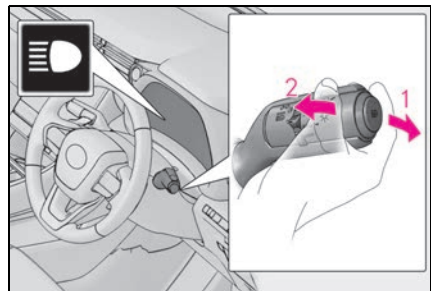

1 ヘッドランプ点灯時ハイビームに切りかえ

レバーをもとの位置へもどすとロービームにもどります。

2 レバーを引いているあいだ、ハイビームを点灯

ランプが消灯していても、ハイビームが点灯します。レバーを離すと、ロービームにもどる、または消灯します。

AHS (アダプティブハイビームシステム)

アダプティブハイビームシステムは、フロントウインドウガラス上部に設置された前方カメラにより前方車両のランプや街路灯などの明るさを判定し、ヘッドランプの配光を制御します。

警告

■安全にお使いいただくために

アダプティブハイビームシステムを過信しないでください。運転者は常に自らの責任で周囲の状況を把握し、安全運転を心がけ、必要に応じて手でハイビームとロービームを切りかえてください。

■アダプティブハイビームシステムの誤作動を防ぐために

システムをOFFにする必要があるとき：→P.191

システムの制御

- 車速に応じて、ハイビームの明るさと照らす範囲を調整します。
- カーブを走行しているとき、進行方向側をハイビームでより明るく照らします。
- 前方車両の周辺を遮光したハイビームを点灯します。(遮光ハイビーム)

前方車両へのまぶしさを緩和しつつ、前方視界の確保を補助します。

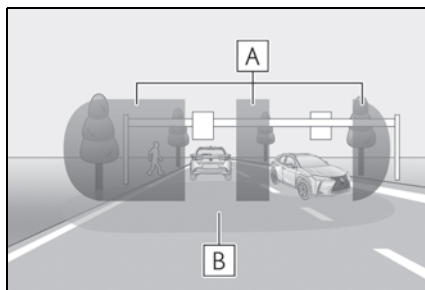

A ハイビームで照らす範囲

B ロービームで照らす範囲

- 先行車との距離に応じて、ロービームの照らす範囲を調整します。

アダプティブハイビームシステムを使うには

- 1 アダプティブハイビームシステムスイッチを押す

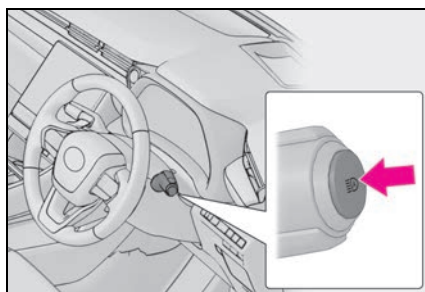

- 2 ランプスイッチをAUTOまたは

☾の位置にする

レバーがロービームの位置にあるとき、アダプティブハイビームシステムが作動

し、AHS 表示灯が点灯します。

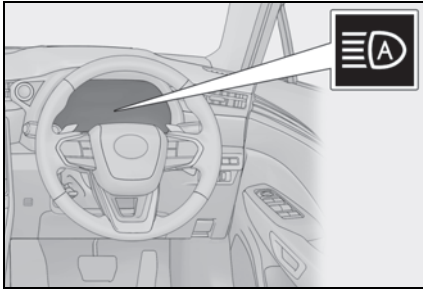

知識

■ システムの作動条件

- 次の条件をすべて満たすと、ハイビームが点灯し、システムが作動します。
 - ・ 車速が約 15km/h 以上 ※
 - ・ 車両前方が暗い
- ※ 車速が約 30km/h 以上になると、カーブ走行時に進行方向側を明るく照らします。

- 次の条件をすべて満たすと、前方車両の位置に応じて遮光ハイビームに切りかわります。
 - ・ 車速が約 15km/h 以上
 - ・ 車両前方が暗い
 - ・ 前方にランプを点灯した車両がいる
 - ・ 前方の道路沿いの街路灯などの光が少ない
- 次の条件のいずれかのとき、ロービームに切りかわります。
 - ・ 車速が約 12km/h 以下
 - ・ 車両前方が明るい
 - ・ 前方車両の台数が多い
 - ・ 前方の道路沿いの街路灯などの光が多い

■ 前方カメラの検知について

- 次のような状況では、ハイビームが自動で遮光ハイビームに切りかわらない場合があります。
 - ・ 車両が割り込んできたとき
 - ・ 他車が前方を横切ったとき

- ・ 連続するカーブや中央分離帯、街路樹などで前方車両が見え隠れするとき
- ・ 前方車両が離れた車線から接近してきたとき
- ・ 前方車両が遠方を走行しているとき
- ・ 前方車両が無灯火のとき
- ・ 前方車両のランプ類の照度が低いとき
- ・ 前方車両が自車のヘッドランプなどの強い光を反射しているとき
- ・ センサーが正しく作動しないおそれがあるとき：→P.195

- 前方車両のフォグランプにより、ハイビームが遮光ハイビームに切りかわる場合があります。

- 街路灯や信号・広告などの照明、または標識・看板・反射板（リフレクター）などの反射物によりハイビームが遮光ハイビームに切りかわる場合や切りかわらない場合、または遮光範囲が変化する場合があります。

- 次の原因により、遮光範囲の追従速度やロービームへの切りかえのタイミングが変化する場合があります。

- ・ 前方車両のランプの明るさ
- ・ 前方車両の動きや向き
- ・ 前方車両との車間距離
- ・ 前方車両のランプが片側のみ点灯しているとき
- ・ 前方車両が二輪車のとき
- ・ 道路の状態（勾配やカーブ、路面状況など）
- ・ 乗車人数や荷物の量

- ヘッドランプの配光制御が運転者の感覚に合わない場合があります。

- 自転車などの軽車両は検知しない場合があります。

- 次のような状況では、周囲の明るさが正確に検知されず、ハイビームが歩行者や前方車両などの迷惑になる場合や、ロービームが継続する場合があります。このような場合は、手でハイビームとロービームを切りかえてください。

- ・周囲にヘッドランプや尾灯などに似た光があるとき
- ・前方車両のランプが無灯火のときや、ランプに汚れや変色があったり光軸がずれているとき
- ・ハイビームとロービームをひんばんに切りかえているとき
- ・ハイビームの点灯が不適切と思われるとき、またはほかの運転者・付近の歩行者の迷惑になるとと思われるとき
- ・システムを OFF にする必要があるとき：→P.191
- ・センサーが正しく作動しないおそれがあるとき：→P.195

■ カスタマイズ機能

機能の一部は、設定を変更することができます。(→P.438)

手動制御に切りかえるには

■ ハイビームへの切りかえ

レバーを前方へ押す

AHS 表示灯が消灯し、ハイビーム表示灯が点灯します。

アダプティブハイビームシステムにもどすには、再度レバーをもとの位置にもどします。

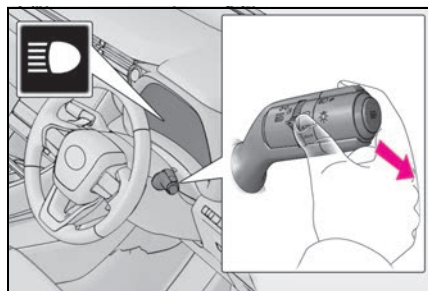

■ ロービームへの切りかえ

アダプティブハイビームシステムスイッチを押す

AHS 表示灯が消灯します。

アダプティブハイビームシステムにもどすには、再度アダプティブハイビームシステムスイッチを押します。

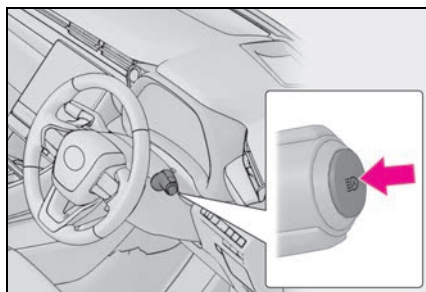

一時的なロービームへの切りかえ

ハイビームの使用に問題がある、または他の運転者・付近の歩行者の迷惑になるとと思われるときに使用します。

レバーを手前に引き、もとの位置にもどす

レバーを引いているあいだは、ハイビームが点灯しますが、レバーがもとの位置にもどるとしばらくのあいだロービームが点灯します。その後、再度アダプティブハイビームシステムが作動します。

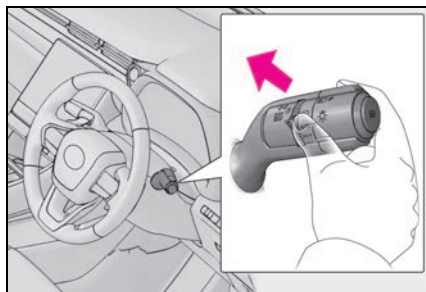

AHB（オートマチックハイビーム）

オートマチックハイビームは、フロントウインドウガラス上部に設置された前方カメラにより前方車両のランプや街路灯などの明るさを判定し、自動的にハイビームとロービームを切りかえます。

警告

■安全にお使いいただくために

オートマチックハイビームを過信しないでください。運転者は常に自らの責任で周囲の状況を把握し、安全運転を心がけ、必要に応じて手でハイビームとロービームを切りかえてください。

■オートマチックハイビームの誤作動を防ぐために

システムをOFFにする必要があるとき：→P.191

オートマチックハイビームを使うには

- 1 オートマチックハイビームスイッチを押す

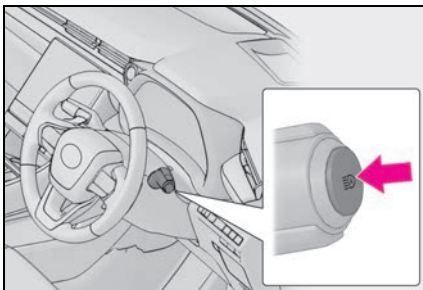

- 2 ランプスイッチをAUTOまたは  の位置にする

レバーがロービームの位置にあるとき、オートマチックハイビームシステムが作動し、AHB表示灯が点灯します。

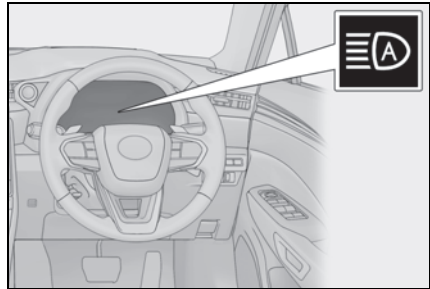

知識

■ハイビームとロービームの自動切りかえ条件

- 次の条件をすべて満たすと、ハイビームを点灯します。
 - ・ 車速が約 30km/h 以上
 - ・ 車両前方が暗い
 - ・ 前方にランプを点灯した車両がない
 - ・ 前方の道路沿いの街路灯の光が少ない
- 次の条件のいずれかのときはロービームが点灯します。
 - ・ 車速が約 25km/h 以下
 - ・ 車両前方が明るい
 - ・ 前方車両がランプを点灯している
 - ・ 前方の道路沿いの街路灯の光が多い

■前方カメラの検知について

- 次のような状況では、ハイビームが自動でロービームに切りかわらない場合があります。
 - ・ 車両が割り込んできたとき
 - ・ 他車が前方を横切ったとき
 - ・ 連続するカーブや中央分離帯、街路樹などで前方車両が見え隠れするとき
 - ・ 前方車両が離れた車線から接近してきたとき
 - ・ 前方車両が遠方を走行しているとき
 - ・ 前方車両が無灯火のとき
 - ・ 前方車両のランプ類の照度が低いとき
 - ・ 前方車両が自車のヘッドランプなどの

- 強い光を反射しているとき
- ・センサーが正しく作動しないおそれがあるとき：→P.195
- 前方車両のフォグランプにより、ハイビームがロービームに切りかわる場合があります。
- 街路灯や信号・広告などの照明、または標識・看板などの反射物によりハイビームがロービームに切りかわる場合や、ロービームが継続する場合があります。
- 次の原因により、ハイビームとロービームの切りかえのタイミングが変化する場合があります。
 - ・前方車両のランプの明るさ
 - ・前方車両の動きや向き
 - ・前方車両との車間距離
 - ・前方車両のランプが片側のみ点灯しているとき
 - ・前方車両が二輪車のとき
 - ・道路の状態（勾配やカーブ、路面状況など）
 - ・乗車人数や荷物の量
- ハイビームとロービームが運転者の感覚に合わず切りかわる場合があります。
- 自転車などの軽車両は検知しない場合があります。
- 次の状況では、周囲の明るさが正確に検知されず、ハイビームが歩行者や前方車両などの迷惑になる場合や、ロービームが継続する場合があります。このような場合は、手でハイビームとロービームを切りかえてください。
 - ・周囲にヘッドランプや尾灯などに似た光があるとき
 - ・前方車両のランプが無灯火のときや、ランプに汚れや変色があつたり光軸がずれているとき
 - ・ハイビームとロービームをひんぱんに切りかえているとき
 - ・ハイビームの点灯が不適切と思われるとき、またはほかの運転者・付近の歩

- 行者の迷惑になると思われるとき
- ・システムをOFFにする必要があるとき：→P.191
- ・センサーが正しく作動しないおそれがあるとき：→P.195

手動制御に切りかえるには

■ ハイビームへの切りかえ

レバーを前方へ押す

AHB表示灯が消灯し、ハイビーム表示灯が点灯します。

オートマチックハイビームにもどすには、再度レバーをもとの位置にもどします。

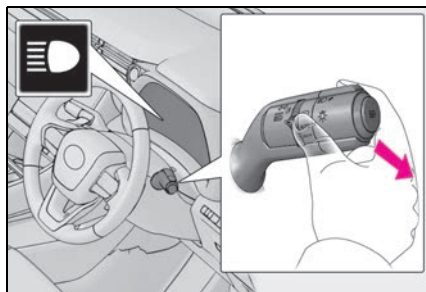

■ ロービームへの切りかえ

オートマチックハイビームスイッチを押す

AHB表示灯が消灯します。

オートマチックハイビームにもどすには、再度オートマチックハイビームスイッチを押します。

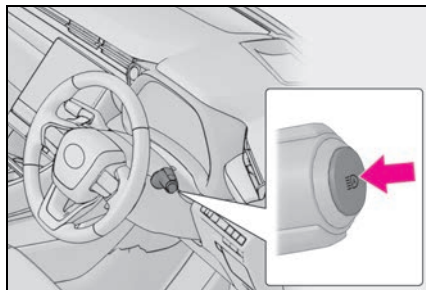

一時的なロービームへの切りかえ

ハイビームの使用に問題がある、または他の運転者・付近の歩行者の迷惑になると思われるときに使用します。

レバーを手前に引き、もとの位置にもどす

レバーを引いているあいだは、ハイビームが点灯しますが、レバーがもとの位置にもどるとしばらくのあいだロービームが点灯します。その後、再度オートマチックハイビームが作動します。

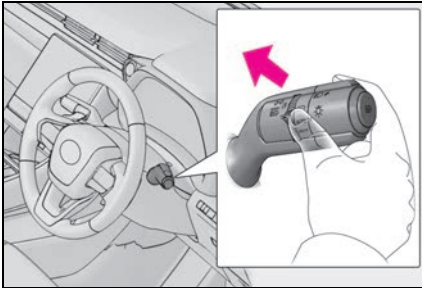

リヤフォグランプ★

★：グレード、オプションなどにより、装備の有無があります。

雨や霧などの悪天候下では、後続車に自車の存在を知らせるためにリヤフォグランプを点灯させます。

操作のしかた

リヤフォグランプを点灯する

操作後に手を離すと ○ の位置までもどります。

再度操作すると、消灯します。

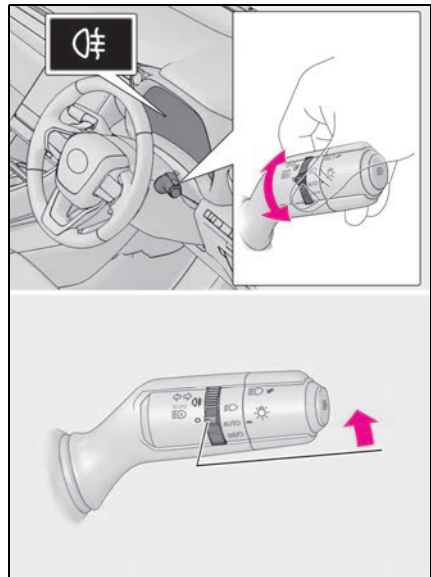

知識

■ 点灯条件

ヘッドランプまたは車幅灯が点灯しているときに使用できます。

■ リヤフォグランプについて

● リヤフォグランプが点灯しているとき

は、メーター内の表示灯が橙色に点灯します。

- 雨や霧、雪などで視界が悪いときに後続車に自分の車の存在を知らせるために使用します。視界が悪いとき以外に使用すると後続車の迷惑になる場合があります。必要なとき以外は使用しないでください。

⚠ 注意

■ バッテリーあがりを防止するためにエンジンを停止した状態でランプ類を長時間点灯しないでください。

ワイパー & ウォッシャー (フロント)

レバー操作で、ワイパーの作動を自動/手動に切りかえたり、ウォッシャーを作動させたりすることができます。

⚠ 注意

■ フロントウインドウガラスが乾いているときは

ワイパーを使わないでください。

ガラスを傷付けるおそれがあります。

操作のしかた

次のように  レバーを操作すると、ワイパーまたはウォッシャーが作動します。

AUTO を選択しているとき、雨滴量と車速に応じてワイパーが作動します。

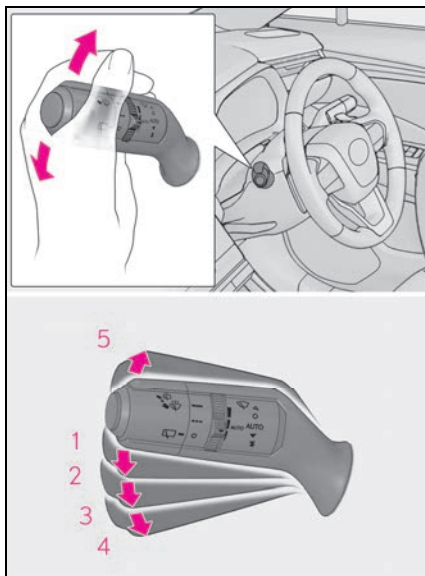

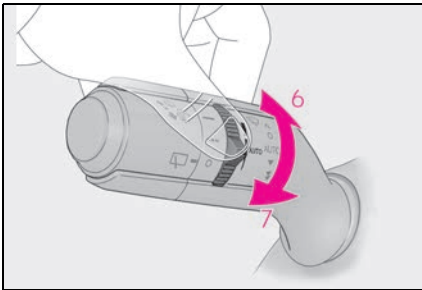

- 1 ○ 停止
- 2 AUTO/AUTO モード
- 3 ▼ 低速作動
- 4 ▼ 高速作動
- 5 ▲ 一時作動

AUTOが選択されているときは、次のようにつまみをまわして、雨滴センサーの感度を調整できます。

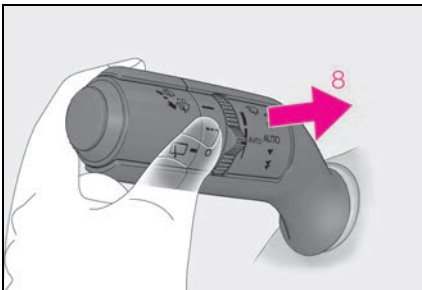

- 6 雨滴センサーの感度調整（高）
- 7 雨滴センサーの感度調整（低）



- 8  ウォッシャー液を出す
レバーを手前に引くとワイパーと連動してウォッシャーが作動します。
(数回作動したあと、液だれ防止としてさらに1回作動します。ただし、走行中は液だれ防止作動は働きません。)

知識

■ 作動条件

エンジンスイッチがONのとき

■ 音声対話サービスでの操作について★

★：グレード、オプションなどにより、装備の有無があります。

音声対話サービスを使用して次の操作をすることができます。

- ワイパーを1回のみ作動
- フロントウインドウガラス洗浄用のウォッシャー液を出す（停車中のみ操作可能）

音声対話サービスについては、別冊「マルチメディア取扱説明書」を参照してください。

■ 車速による作動への影響

低速作動選択時は停車時のみ間欠作動へ切りかわります。（雨滴センサーの感度調整が最高に調整されているときは、低速作動を続けます）

■ 雨滴感知センサー

- 雨滴感知センサーが雨滴量を判定しません。

光学センサーを使用しているため、フロントウインドウガラスに朝日や夕日が断続的にあたるときや、虫などで汚れたときに、正しく作動しないことがあります。



- エンジンスイッチがONのときにワイパースイッチをAUTOにすると、動作確認のためワイパーが1回作動します。

- 雨滴感知センサーの温度が 90℃以上または -15℃以下のときは、AUTO 作動しないことがあります。その場合は、AUTO 以外でワイパーを使用してください。

■ ウォッシャー液が出ないときは

ウォッシャー液量が不足していないのにウォッシャー液が出ないときは、ノズルのつまりを点検してください。

■ ドア開連動ワイパー停止機能（オートマチック車）

AUTO モード選択中にシフトレバーが P の状態でワイパーが作動しているときにフロントドアを開けると、ワイパーの水しぶきが車両の近くにいる人にかかるのを防ぐためにワイパーの作動が停止します。フロントドアを閉めると作動を再開します。

警告

■ AUTO モード時のワイパー作動について

AUTO モードでは、センサーにふれたり、フロントウインドウガラスに振動があるなどの要因で不意にワイパーが作動するおそれがあります。ワイパーで指などを挟まないように注意してください。

■ ウォッシャーを使用するとき

寒冷時はフロントウインドウガラスが暖まるまでウォッシャー液を使用しないでください。ウォッシャー液がフロントウインドウガラスに凍りつき、視界不良を起こして思わぬ事故につながり、重大な傷害におよぶか、最悪の場合死亡につながるおそれがあります。

注意

■ ウォッシャー液が出ないときは

ウォッシャースイッチを操作し続けしないでください。

ポンプが故障するおそれがあります。

■ ノズルがつまったときは

ノズルがつまったときはレクサス販売店へご連絡ください。

ピンなどで取り除かないでください。

ノズルが損傷するおそれがあります。

■ バッテリーあがり防止のために

エンジンを停止した状態でワイパーを長時間作動しないでください。

ワイパーの停止位置切りかえ/ ワイパーの立て方

ワイパーは使用していないとき、ボンネット下に格納されています。

寒冷時やワイパーゴムを交換するときは、ワイパーの停止位置を格納位置からサービスポジションに切りかえた上でワイパーを立ててください。

■ サービスポジションへ切りかえる

エンジンスイッチを OFF にしたあと、約 45 秒以内にワイパースイッチを  の位置で約 2 秒以上保持する

ワイパーがサービスポジションに移動します。

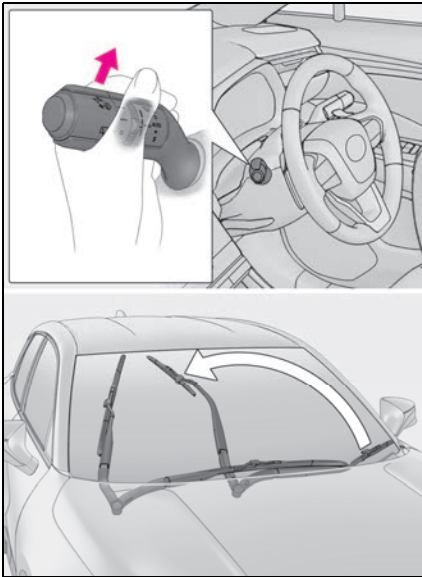

■ ワイパーを立てる

ワイパーアームのフック部 **A** を持ってガラス面から引き上げる

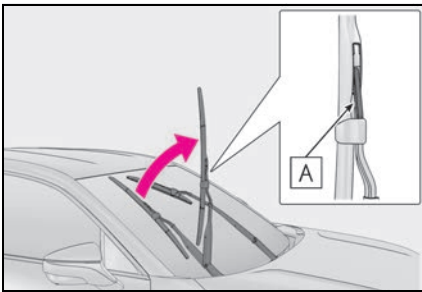

知識

■ ワイパーを格納位置にもどすには

ワイパーを倒した状態でエンジンスイッチを ON にし、いずれかのワイパー操作をしてください。作動後は格納位置で停止します。エンジンスイッチが OFF のときにワイパーがずれてしまっても、作動後は正常な位置にもどります。

⚠ 注意

■ ワイパーを立てるときは

- ワイパーアームを立てるときは、必ず運転席側を先に立ててから助手席側を立ててください。また、もとにもどすときは、必ず助手席側から先にもどしてください。ワイパーアームが損傷することがあります。
- ワイパーブレードのみを持ってワイパーを立てないでください。ブレードが変形するおそれがあります。



- ワイパーを立てた状態でワイパーを動かさないでください。ワイパーがボンネットに干渉し、傷が付くおそれがあります。

ワイパー & ウォッシャー (リヤ)

レバー・スイッチ操作でリヤワイパーやウォッシャーを作動させることができます。

⚠ 注意

■ リヤウインドウガラスが乾いているときは

ワイパーを使わないでください。

ガラスを傷付けるおそれがあります。

操作のしかた

次のように  スイッチを操作すると、リヤワイパーが作動します。

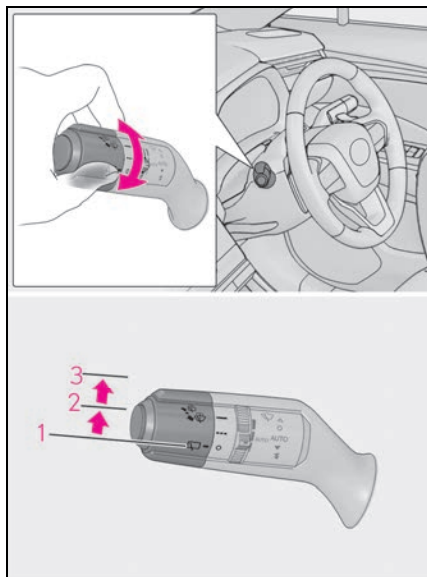

- 1 ○ 停止
- 2 --- 間欠作動
- 3 — 通常作動

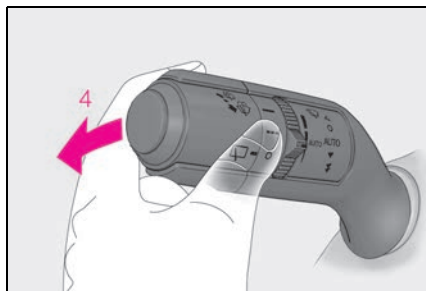

4 ウォッシャー液を出す

レバーを前方へ押しすとワイパーと連動してウォッシャーが作動します。

カメラ洗浄システムも連動して作動します。*

* カメラ洗浄システムについては、別冊「マルチメディア取扱説明書」を参照してください。

知識

■ 作動条件

エンジンスイッチが ON のとき

■ 音声対話サービスでの操作について★

★: グレード、オプションなどにより、装備の有無があります。

音声対話サービスを使用して次の操作をすることができます。

- リヤワイパーを 1 回のみ作動
- ウォッシャー液を出す (停車中のみ操作可能)

音声対話サービスについては、別冊「マルチメディア取扱説明書」を参照してください。

■ ウォッシャー液が出ないときは

ウォッシャー液量が不足していないのにウォッシャー液が出ないときは、ノズルのつまりを点検してください。

■ リバース連動機能

フロントワイパーが作動中、シフトレ

バーを R に入れるとリヤワイパーが 1 回作動します。

■バックドア関連動リヤワイパー停止機能

停車状態でリヤワイパーが作動しているときにバックドアを開けると、ワイパーの水しぶきが車両の近くにいる人にかかるのを防ぐためにワイパーの作動が停止します。バックドアを閉めると作動を再開します。

■カスタマイズ機能

リバース連動機能などの設定を変更できます。(カスタマイズ一覧：→P.438)

注意

■ウォッシャー液が出ないときは

ウォッシャースイッチを操作し続けしないでください。

ポンプが故障するおそれがあります。

■ノズルがつまったときは

ノズルがつまったときはレクサス販売店へご連絡ください。

ピンなどで取り除かないでください。

ノズルが損傷するおそれがあります。

■バッテリーあがりを防止するために

エンジンを停止した状態でワイパーを長時間作動しないでください。

給油口の開け方

給油する前に

- ドアとドアガラスを閉め、エンジンスイッチを OFF にしてください。
- 燃料の種類を確認してください。

知識

■ 燃料の種類について

- 無鉛プレミアムガソリン
- バイオ混合ガソリン（プレミアム）

■ バイオ混合ガソリンについて

エタノールの混合率 10%以下、または ETBE の混合率 22% 以下のガソリン（酸素含有率 3.7%以下）を使用することができます。

警告

■ 給油するときは

次のことを必ずお守りください。お守りいただかないと火災を引き起こすなど、重大な傷害におよぶか、最悪の場合死亡につながるおそれがあります。

- 給油前にポデーなどの金属部分にふれて体の静電気を除去してください。除去したあとは給油が完了するまで、車内にもどったり、他の人やものにふれないでください。また、給油口に静電気を除去していない人を近付けないでください。静電気を帯電した人が給油口に近付くと、放電による火花で燃料に引火するおそれがあります。

- キャップはツマミ部分を持ち、ゆっくりと開けてください。また、キャップをゆるめるときに、“シュー” という音がする場合は、その音が止まるまでキャップを保持してください。すぐに開けると、気温が高いときなどに、給油口から燃料が噴き出るおそれがあります。
- 気化した燃料を吸わないようにしてください。燃料の成分には、有害物質を含んでいるものもあります。
- 喫煙しないでください。
- 給油口にノズルを確実に挿入してください。
- 継ぎ足し給油をしないでください。
- 正常に給油できない場合は、スタンドの係員を呼んで指示に従ってください。

注意

■ 給油するとき

指定のガソリンを使用してください。指定以外のガソリン（無鉛レギュラーガソリン）や他の燃料（粗悪ガソリン・軽油・灯油・高濃度バイオ混合ガソリン※）を使用したり、燃料をこぼしたりしないでください。次のような状態になるおそれがあります。

- エンジンの始動性が悪くなる
- エンジンからの異音や振動など（ノッキング）が発生する
- エンジン出力が低下する
- 排気制御システムが正常に機能しない
- 燃料系部品が損傷する

 注意

● 塗装が損傷する

※ エタノール混合率 10% をこえるもの、または ETBE の混合率 22% をこえるもの

給油口を開けるには

1 給油口オープナースイッチを押す

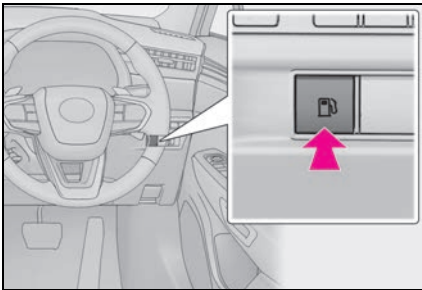

2 キャップをゆっくりまわして開け、ホルダーにはめ込む

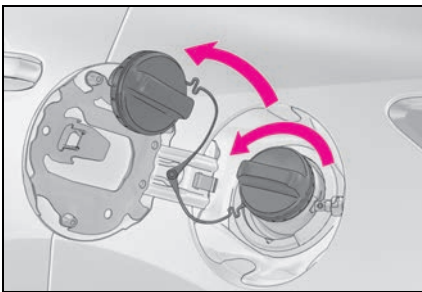

 知識

■ 給油扉が開かないとき

レクサス販売店にご相談ください。

給油口を閉めるには

キャップを“カチツ”と音がするまでまわして閉める

手を離すと、キャップが逆方向に少しもどります。

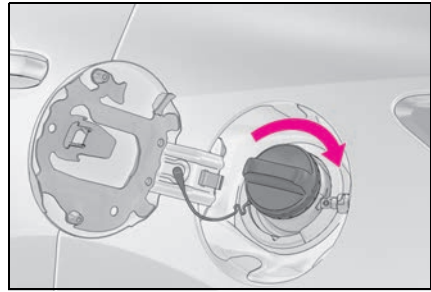

 警告

■ キャップが正常に閉まらないとき

必ずレクサス販売店へご連絡ください。

正常に閉まらないキャップをそのまま使用したり、純正品以外のキャップを使用すると、火災などを引き起こし、重大な傷害におよぶか、最悪の場合死亡につながるおそれがあります。

ソフトウェアアップデートを確認する (Lexus Safety System + 装着車)

G-Link ご利用契約中のお客様は通信モジュール (DCM) を使ってソフトウェアアップデートを実施することで、システムのアップデート・機能の変更／追加ができます。



警告

■ 安全にお使いいただくために

- Lexus Safety System + は、ソフトウェアを更新することで各機能の取り扱い方法が変わることがあります。正しい取り扱い方法を知らずにシステムを使用すると、思わぬ事故につながり、重大な傷害におよぶか、最悪の場合死亡につながるおそれがあります。
- レクサス公式 Web サイトにある、システムのソフトウェアバージョンに合ったデジタル取扱説明書をお読みいただいた上でご使用ください。

Lexus Safety System + の取扱説明書での記載内容について

本取扱説明書では、Ver.2 までの情報を記載しています。Lexus Safety System + 各機能の制御内容・取り扱い・警告／注意事項などの最新情報については、レクサス公式 Web サイトにあるデジタル取扱説明書で確認することができます。

ご使用前に必ずシステムのソフトウェアバージョンに合った取扱説明書をお読みください。



知識

■ ご使用にあたっての留意事項

- お客様の安全に関わる問題や法規上の問題が発生したときは、一時的に一部の機能を作動不可にすることがあります。あらかじめご了承ください。
- G-Link 利用契約が未契約／未更新の場合、無線通信によるソフトウェアアップデートは行われません。

自車の Lexus Safety System + のバージョンに合った取扱方法をお読みいただくには

システムのソフトウェアバージョンを確認した上で、レクサス公式 Web サイトにアクセスする必要があります。

■ センターディスプレイでバージョンを確認する

運転支援機能の更新に関するお知らせ、または運転支援アップデートアプリ

ケーションから現在のソフトウェアバージョンを確認することができます。

- 1 メインメニューの  にタッチする
 - 2 “運転支援アップデート” にタッチする
- 自車の Lexus Safety System + のバージョンに合った取扱方法をお読みいただくには
- 1 パソコンやスマートフォンから、以下 URL にアクセスする

URL	QR コード
https://manual.lexus.jp/replace.html?param=m52p07v.lbx.2407.cv.vh	

- 2 事前に確認したバージョンが含まれたファイルを選択する



知識

■ デジタル取扱説明書について

ご希望の場合、印刷した冊子を購入することもできます。詳しくはレクサス販売店にお問い合わせください。

ソフトウェアを更新する

ソフトウェアアップデートがある場合、センターディスプレイに通知画面が表示されます。画面の指示に従ってください。

ソフトウェアを更新することで、各機能の取り扱い方法が変わったり、機能が追加されたりすることがあります。

変更・追加された内容は、レクサス公式 Web サイトにあるデジタル取扱説明書で確認することができます。



知識

■ ソフトウェアアップデートについて留意事項

- 一度ソフトウェアアップデートを実施すると、前のバージョンにもどすことはできません。
- 通信環境や更新内容によって、ソフトウェアアップデートに数時間かかることがあります。エンジンスイッチを OFF にすると更新は中断されますが、再度 ON にすると前回の続きから再開します。
- ソフトウェアアップデートの実施中でも Lexus Safety System + を使用することができます。

- 次のようなときは自動でソフトウェアアップデートを実施することがあります。
 - ・ システムの不具合など、お客様の安全に関わる問題が発生したとき ※
 - ・ 法規上の問題が発生したとき ※
 - ・ 取り扱い方法や性能に影響がない、軽微な修正を行うとき
- ※ すべての更新内容がインストールされ、ソフトウェアが最新の状態になることがあります。

■ 運転支援機能の更新通知で確認できること

次の項目を確認、または実行できます。

- ソフトウェアのバージョン、更新内容、注意事項、使い方などの表示
- ソフトウェアの更新履歴表示へのリンク
- ソフトウェアの更新

Lexus Safety System +

Lexus Safety System + は、運転支援装置によって運転者を補助し、安全で快適なドライブを支援します。



警告

■ Lexus Safety System + について

Lexus Safety System + は運転者の安全運転を前提としたシステムであり、事故被害や運転負荷の軽減に寄与することを目的としています。

本システムは認識性能・制御性能に限界があります。システムを過信せず、運転者は常に自らの責任で周囲の状況を把握し、安全運転を心がけてください。

■ 安全にお使いいただくために

- システムを過信しないでください。運転者は常に自らの責任で周囲の状況を把握し、安全運転を心がけてください。本システムはあらゆる状況で動作するものではなく、支援には限界があります。システムに頼ったり、安全を委ねる運転をしたりすると思わぬ事故につながり、重大な傷害におよぶか、最悪の場合死亡につながるおそれがあります。
- お客様ご自身で作動テストを行わないでください。

対象や状況によってはシステムが正常に作動せず、思わぬ事故につながるおそれがあります。

- 走行操作に関して注意が必要な場合や、システムに異常が発生したときには、警告メッセージ・警告ブザーで注意をうながします。ディスプレイに警告メッセージが表示されたときは、表示された画面の指示に従ってください。

- 外部の騒音やオーディオの音などにより、警報ブザーが聞きとりにくい場合があります。また、路面状況などにより、システムの作動を感じにくい場合があります。

■ システムを OFF にする必要があるとき

次のときは、システムを OFF にしてください。

システムが正常に作動せず、思わぬ事故につながり、重大な傷害におよぶか、最悪の場合死亡につながるおそれがあります。

- 過積載やバンクで車両が傾いているとき
- 過度な高速走行をしているとき
- けん引時
- トラック／船舶／列車などに積載するとき
- 車両をリフトで上げ、タイヤを空転させるとき
- 点検でシャシーダイナモやフリーローラーなどを使用するとき
- オフロード走行やスポーツ走行をするとき
- 洗車機を使用するとき
- センサーやセンサー周辺への衝撃などによりセンサーの向きがずれているとき、変形しているとき
- センサーやライトをさえぎるような装備品を装着しているとき

警告

- 応急用タイヤ・タイヤチェーンなどを装着しているとき、タイヤパンク応急修理キットで修理したとき
- タイヤの残り溝が十分にないとき、または空気圧が不足しているとき
- メーカー指定のサイズ以外のタイヤを装着しているとき
- 事故や故障などにより走行不安定なとき

運転支援装置

- AHS (アダプティブハイビームシステム)

→P.174

- AHB (オートマチックハイビーム)

→P.177

- PCS (プリクラッシュセーフティ)

→P.198

- LTA (レーントレーシングアシスト)

→P.207

- LDA (レーンディパーチャーアラート)

→P.211

- PDA (プロアクティブドライビングアシスト) (オートマチック車)

→P.216

- 発進遅れ告知機能

→P.221

- RSA (ロードサインアシスト)

→P.223

- レーダークルーズコントロール

→P.226

- クルーズコントロール

→P.236

- ドライバー異常時対応システム (オートマチック車)

→P.240

Lexus Safety System + で使用するセンサー

複数のセンサーにより、システムの作動に必要な情報を認識します。

- 周囲の状況を検出するセンサー

▶ フロント

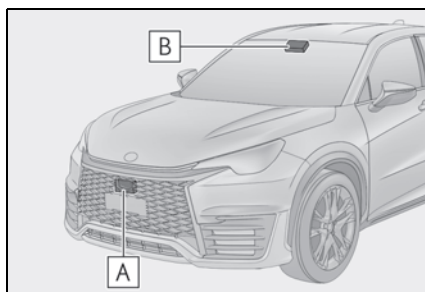

A 前方レーダー

B 前方カメラ

▶ リヤ

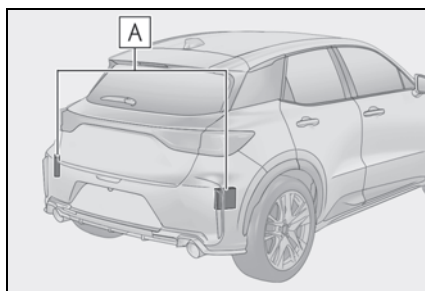

A 後側方レーダー

警告

■ レーダーの故障や誤作動を防ぐために

次のことをお守りください。

お守りいただかないと、レーダーが正常に作動せず、思わぬ事故につながり、重大な傷害におよぶか、最悪の場合死亡につながるおそれがあります。

- レーダーとレーダー専用カバーは常にきれいにしておく

レーダー前面やレーダー専用カバー後面に汚れ・水滴・雪などが付着した場合は、取り除いてください。

お手入れをする際は、レーダーやレーダー専用カバーを傷付けないよう、やわらかい布で汚れをふき取ってください。

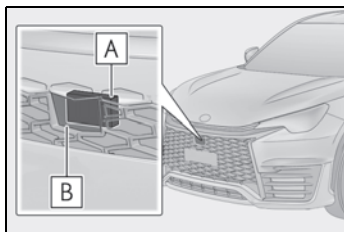

A レーダー

B レーダー専用カバー

- レーダーやレーダー専用カバー周辺にアクセサリを付けたり、ステッカー（透明なものを含む）などを貼ったりしない
- レーダー周辺への衝撃を避ける
レーダー／フロントグリル／フロントバンパーに衝撃を受けた際は、必ずレクサス販売店で点検を受けてください。
- レーダーを分解しない

- レーダーやレーダー専用カバーを改造、塗装したりしない。純正部品以外に交換しない。

- 次のようなときは、レーダーの再調整が必要です。詳しくはレクサス販売店にご相談ください。

- ・ レーダーを脱着や交換したとき
- ・ フロントバンパー／フロントグリルを交換したとき

■ ヒーター機能付レーダー専用カバーについて★

- ★：グレード、オプションなどにより、装備の有無があります。

レーダー専用カバーに雪が堆積する可能性があるるとシステムが判断した場合、ヒーターが自動的に作動します。お手入れなどでレーダー専用カバー周辺にふれるときは、十分に冷めてからにしてください。やけどをするおそれがあります。

■ 前方カメラの故障や誤作動を防ぐために

次のことをお守りください。

お守りいただかないと、前方カメラが正常に作動せず、思わぬ事故につながり、重大な傷害におよぶか、最悪の場合死亡につながるおそれがあります。

警告

- フロントウインドウガラスは常にきれいにしておく
- ・ フロントウインドウガラス外側に汚れ・油膜・水滴・雪などが付着した場合は、取り除いてください。
- ・ フロントウインドウガラスにガラスコーティング剤を使用しているも、前方カメラ前部に水滴などが付着した場合は、ワイパーでふき取ってください。
- ・ フロントウインドウガラス内側の前方カメラ取り付け部が汚れた場合は、レクサス販売店にご相談ください。
- フロントウインドウガラスの前方カメラ前部（図に示す範囲内）にステッカー（透明なものを含む）などを貼り付けない

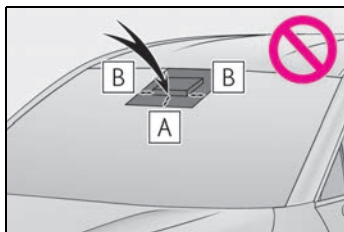

A 約 4cm

B 約 4cm

- 前方カメラ前部のフロントウインドウガラスが曇ったり、結露したり、凍結したりした場合は、エアコンの機能を使用する
- 前方カメラ前部のフロントウインドウガラスの水滴をワイパーが正しくふき取れないときは、ワイパーゴムまたはワイパーブレードを交換する
- フロントウインドウガラスにフィルムを貼らない

- フロントウインドウガラスに傷・ひびなどが生じた場合は、そのまま放置せずに交換する
フロントウインドウガラスの交換後は、前方カメラの再調整が必要です。詳しくはレクサス販売店にご相談ください。
- 前方カメラに液体をかけない
- 前方カメラに強い光を照射しない
- 前方カメラのレンズを汚したり、傷を付けたりしない
フロントウインドウガラス内側を掃除するときは、ガラスクリーナーがレンズに付着しないようにしてください。また、レンズにはふれないでください。
レンズに汚れ・傷がある場合は、レクサス販売店にご相談ください。
- 前方カメラに強い衝撃を加えない
- 前方カメラの取り付け位置や向きを変更したり、取りはずしたりしない
- 前方カメラを分解しない
- インナーミラーなどの前方カメラ周辺部品や天井を改造しない
- ボンネット・フロントグリル・フロントバンパーに、前方カメラの視界をさえぎる可能性のあるアクセサリを取り付けない
詳しくはレクサス販売店にご相談ください。
- ルーフ上に全長の長い荷物（サーフボードなど）を積むときは、前方カメラの視界をさえぎらないようにする
- ヘッドランプなどのランプ類を改造しない

警告

■ フロントウィンドウガラスの前方カメラ取り付け部について

フロントウィンドウガラスが曇る可能性がある場合、システムが判断した場合、ヒーターにより前方カメラ周辺のフロントウィンドウガラスの曇り取りが自動的に作動します。お手入れなどで前方カメラ周辺にふれるときは、十分にフロントガラスを冷めてからにしてください。やけどをするおそれがあります。

知識

■ センサーやシステムが正しく作動しないおそれがあるとき

- 車両の高さや傾きが変わるような改造をしているとき
- フロントウィンドウガラスが汚れているときや、曇っているとき、ひび割れや破損があるとき
- 外気温が高温または低温のとき
- センサー前面に泥、雨滴、雪、虫、ゴミなどが付着したとき
- 悪天候時（雨・霧・雪・砂嵐など）
- 前方に水／雪／土ほこりなどの巻き上げや水蒸気・煙があるとき
- 夜間やトンネル内など暗い場所でヘッドランプを点灯していないとき
- ヘッドランプのレンズが汚れて照射が弱いとき
- ヘッドランプの光軸がずれているとき
- ヘッドランプが故障しているとき
- 対向車のヘッドランプ光／太陽光／反射光などが前方カメラに入射しているとき
- 急激な明るさの変化があるとき

- テレビ塔／放送局／発電所／レーダー搭載車両など、強い電波やノイズが発生する場所の近くを走行するとき
- ワイパーブレードがセンサーの視界をさえぎっているとき
- 周囲に次のようなレーダーの電波を反射するものがあるとき
 - ・ トンネル
 - ・ トラス橋
 - ・ 砂利道
 - ・ 轍のある雪道
 - ・ 壁
 - ・ 大型トラック
 - ・ マンホール
 - ・ ガードレール
 - ・ 鉄板
- 周囲に段差や突起物があるとき
- 超小型モビリティなどのように対象車両の全幅が狭いとき
- 空荷のトラックなど対象車両の前端・後端面積が小さいとき
- 低床トレーラーなど対象車両の前端・後端が低い位置にあるとき

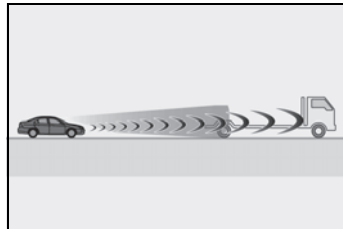

- 対象車両の最低地上高が極端に高いとき

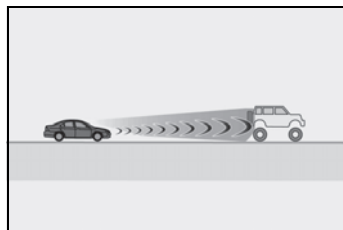

- 対象車両の荷台から荷物がはみ出して

いるとき

- 対象車両の一部が布で覆われているなど金属の露出が少ない車両のとき
- トラクター・サイドカーなど対象車両が特殊な形状のとき
- 対象車両との車間距離が極端に短くなったとき
- 対象車両の位置がずれているとき
- 対象車両に雪や泥などが付着しているとき
- 次のような道路を走行しているとき
 - ・急なカーブや曲がりくねった道
 - ・急な上り坂や下り坂など、路面勾配が変化する道
 - ・左右に傾きのある道
 - ・路面に深いわだちがある道
 - ・整備されていない荒れた道
 - ・起伏や段差が多い道路
- ハンドル操作が不安定なとき
- 車線内での自車の位置が一定でないとき
- 本システム部品もしくはブレーキ等の関連部品が冷えている・過熱している・ぬれているなど
- ホイールアライメントがずれているとき
- 凍結路・積雪路・砂利道などのすべりやすい路面を走行するとき
- カーブの形状とは異なる経路で走行するとき
- カーブに対して進入速度が過度に高いとき
- 駐車場や車庫、カーエレベータなどに入出入りするとき
- 駐車場内を走行するとき
- 生い茂った草・垂れ下がった枝・垂れ幕など自車に覆い被さるような障害物がある場所を走行するとき

●風が強いとき

■車線を検知できないおそれがあるとき

- 車線の幅が極端に狭い、または広いとき
- 車線変更をした直後、または交差点を通過した直後
- 工事によって規制された車線、または仮設の車線を走行しているとき
- 周囲に車線もしくは類似の構造物、模様、影があるとき
- 車線が明瞭でないとき、濡れた路面を走行しているとき
- 同一車線上に複数の白線があるとき
- 車線が縁石等の上に引かれているとき
- コンクリート路のような照り返しなどで明るい路面を走行しているとき

■システムの一部もしくは全てが作動しないとき

- 本システムもしくはブレーキ、ステアリング等関連システムに異常検出時
- VSC、TRC等の安全システムが作動時
- VSC、TRC等の安全システムがOFFのとき

■ブレーキの作動音や踏み応えの変化について

- ブレーキが作動したときにブレーキの作動音が聞こえたり、ブレーキペダルの踏み応えがかわったりすることがありますが異常ではありません。
- システムの制御によるブレーキ作動中はブレーキペダルがお客様の想定よりも固く感じられたり、ブレーキペダルが沈みこんだりすることがあります。どちらの場合もブレーキの踏み増しは可能です。必要に応じてブレーキを踏み増ししてください。

■レーダーの取り扱い

レーダーセンサーは電波法の基準に適合しています。センサーに印字されているマークはその証明ですので消さないでください。また、製品を分解・改造すると罰せられることがあります。必ず日本国内でご使用下さい。

JP 01

PCS（プリクラッシュセーフティ）

進路上の作動対象（→P.198）をセンサーで検出し、衝突の可能性が高いとシステムが判断したときに、警報やブレーキ力制御により運転者の衝突回避操作を補助します。また、衝突の可能性がさらに高まったと判断したときは、自動的にブレーキを作動させることで、衝突回避を支援、あるいは衝突被害の軽減に寄与します。

必要に応じて、プリクラッシュセーフティのON / OFF や、警報タイミングを切りかえることができます。（→P.206）

警告

■ 安全にお使いいただくために

- 安全運転を行う責任は運転者にあります。常に周囲の状況を把握し、安全運転に努めてください。プリクラッシュセーフティを日常のブレーキ操作のかわりには絶対に使用しないでください。本システムはあらゆる状況で衝突を回避または衝突の被害を軽減するものではありません。システムに頼ったり、安全を委ねる運転をしたりすると思わぬ事故につながり、重大な傷害におよぶか、最悪の場合死亡につながるおそれがあります。

- プリクラッシュセーフティは衝突回避を支援、あるいは衝突被害の軽減に寄与することを目的としています。その効果はさまざまな条件によりかわります。そのため、常に同じ性能を発揮できるものではありません。

次の項目をお読みいただき、システムを過信せず安全運転に努めてください。

- ・ 安全にお使いいただくために：
→P.191

■ プリクラッシュセーフティを OFF にするとき

システムを OFF にする必要があるとき：→P.191

システムの作動対象

システムは次のものを作動対象として検出しています。（機能によって、作動対象が異なります）

- 車両
- 自転車※
- 歩行者
- 自動二輪車※
- 壁（オートマチック車）

※ 人が乗車している場合のみを作動対象としています。

機能一覧

■ 衝突警報

衝突の可能性が高いとシステムが判断したとき、“ピピピ・・・・”とブザー音が鳴り、マルチインフォメーションディスプレイにアイコンとメッセージを表示し、回避操作をう

ながします。

作動対象が車両の場合、緩ブレーキによる警告を行う場合もあります。

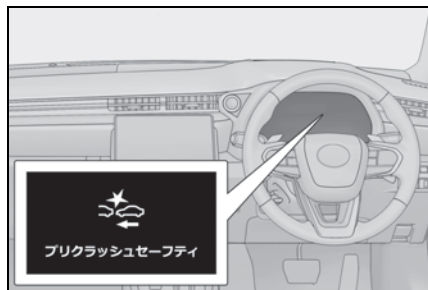

アクセルが強く踏み込まれているとシステムが判断した場合は、図で示すアイコンとメッセージがマルチインフォメーションディスプレイに表示されます。

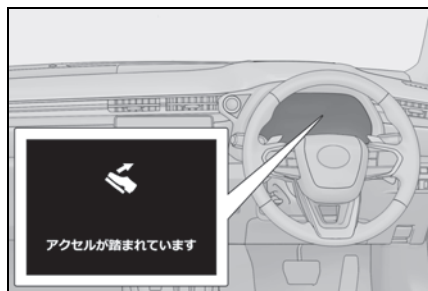

■ プリクラッシュブレーキアシスト

衝突の可能性が高いとシステムが判断したとき、運転者のブレーキ操作で不足しているブレーキ力を増強します。

■ プリクラッシュブレーキ

衝突の可能性が高いとシステムが判断したときは、ブレーキが自動でかかり、衝突回避を支援、あるいは衝突被害の低減に寄与します。

■ 緊急時操舵支援

システムが次の条件を全て満たした

と判断した場合、操舵支援を行い、車両の安定性確保と車線逸脱の抑制に寄与します。

作動時には衝突警報に加え、図で示すシンボルがマルチインフォメーションディスプレイに表示されます。

- 衝突する可能性が高い
- 自車線内に回避するための十分なスペースがある
- 運転者の回避操舵があった

作動時には衝突警報とディスプレイ表示で注意喚起を行います。

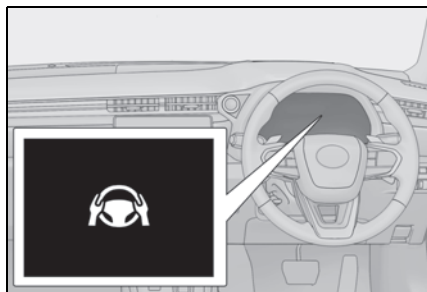

■ 交差点衝突回避支援（右左折）

次のような状況において衝突の可能性が高いとシステムが判断したとき、衝突警報およびプリクラッシュブレーキによる支援を行います。

交差点の形状によっては正しく支援できない場合があります。

- 交差点で右折して対向車の進路を横切るとき

システムが次の条件を全て満たした

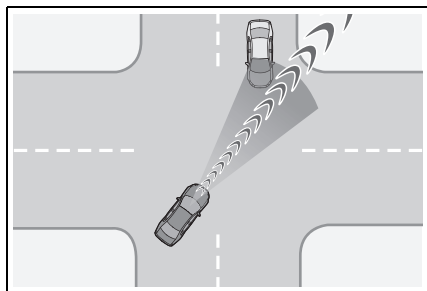

- 右左折中に、横断歩行者や、自転車を検出したとき

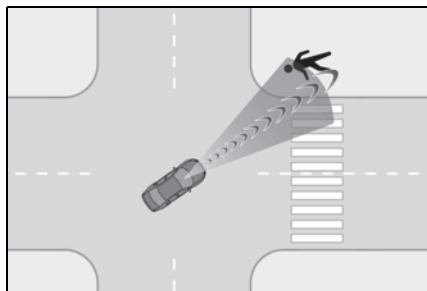

- 交差点衝突回避支援（出合頭車両）

交差点など、側方から接近する車両や自動二輪車との衝突の可能性が高いとシステムが判断したとき、衝突警報およびプリクラッシュブレーキによる支援を行います。

交差点の形状によっては正しく支援できない場合があります。

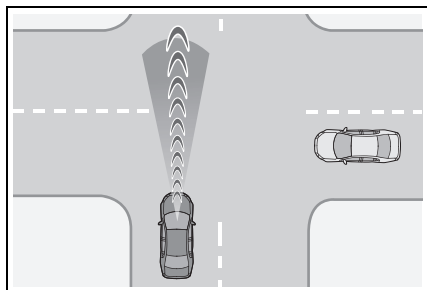

- 低速時加速抑制（オートマチック車）

低速走行時にアクセルペダルが強く踏み込まれ、衝突の可能性があるとき、システムが判断したとき、エンジン出力を抑制または弱いブレーキをかけることで加速を抑制します。作動時には、ブザー音が鳴り、マルチインフォメーションディスプレイに図で示すアイコンとメッセージを表示します。



警告

- プリクラッシュブレーキについて

- プリクラッシュブレーキが作動したときは、強いブレーキがかかります。
- プリクラッシュブレーキは停止状態を保持する機能ではありません。プリクラッシュブレーキの作動により車両が停止したときは、必要に応じて速やかに運転者自らブレーキをかけてください。
- プリクラッシュブレーキは運転者の操作状態によっては作動しません。運転者がアクセルペダルを強く踏んでいたたり、ハンドルを操作したりしていると、運転者の回避操作とシステムが判断し、プリクラッシュブレーキが作動しない、または作動が解除される場合があります。

 **警告**

● ブレーキペダルを踏んでいるときは、運転者の回避操作とシステムが判断し、プリクラッシュブレーキの作動開始タイミングが遅れる場合があります。

■ **低速時加速抑制について（オートマチック車）**

運転者がハンドルを操作していると、回避操作とシステムが判断し、低速時加速抑制が作動しない、または作動が解除される場合があります。

■ **緊急時操舵支援について**

● 緊急時操舵支援は車線逸脱抑制制御が完了したとシステムが判断した段階で作動を解除します。

● 緊急時操舵支援は運転者の操作状態によっては作動しない、または作動中に解除される場合があります。

・ 運転者がアクセルペダルを強く踏んだり、ハンドルを大きく操作したり、ブレーキを踏んだり、方向指示レバーを操作すると、運転者の回避操作とシステムが判断し、緊急時操舵支援が作動しない場合があります。

・ 緊急時操舵支援作動中に、アクセルペダルを強く踏んだり、ハンドルを大きく操作したり、ブレーキを踏んでいると、運転者の回避操作とシステムが判断し、緊急時操舵支援の作動が解除される場合があります。

・ 緊急時操舵支援作動中に、ハンドルを保持したりシステムと逆方向にハンドル操作した場合には、緊急時操舵支援の作動が解除されます。



知識

■プリクラッシュセーフティ各機能の作動条件

プリクラッシュセーフティが ON で、前方の作動対象と衝突の可能性が高いとシステムが判断したときに作動します。

ただし、次のときシステムは作動しません。

- バッテリー端子を脱着したあと、しばらく走行するまでのあいだ
- シフトポジションが R のとき

各機能の作動速度、作動解除は次のとおりです。

● 衝突警報

作動対象	自車速度	相対速度
先行車両、静止車両	約 5 ~ 180km/h	約 5 ~ 180km/h
対向車両	約 30 ~ 180km/h	約 80 ~ 220km/h
自転車	約 5 ~ 80km/h	約 5 ~ 80km/h
歩行者	約 5 ~ 80km/h	約 5 ~ 80km/h
先行自動二輪車、静止自動二輪車	約 5 ~ 180km/h	約 5 ~ 80km/h
対向自動二輪車	約 30 ~ 180km/h	約 30 ~ 180km/h

衝突警報が作動中にハンドルを大きく操作するか、すばやく操作すると、衝突警報が解除される場合があります。

● プリクラッシュブレーキアシスト

作動対象	自車速度	相対速度
先行車両、静止車両	約 30 ~ 180km/h	約 10 ~ 180km/h
自転車	約 30 ~ 80km/h	約 30 ~ 80km/h
歩行者	約 30 ~ 80km/h	約 30 ~ 80km/h
先行自動二輪車、静止自動二輪車	約 30 ~ 180km/h	約 10 ~ 80km/h

● プリクラッシュブレーキ

作動対象	自車速度	相対速度
先行車両、静止車両	約 5 ~ 180km/h	約 5 ~ 180km/h
対向車両	約 30 ~ 180km/h	約 80 ~ 220km/h
自転車	約 5 ~ 80km/h	約 5 ~ 80km/h
歩行者	約 5 ~ 80km/h	約 5 ~ 80km/h

作動対象	自車速度	相対速度
先行自動二輪車、静止自動二輪車	約 5 ~ 180km/h	約 5 ~ 80km/h
対向自動二輪車	約 30 ~ 180km/h	約 30 ~ 180km/h

プリクラッシュブレーキ作動中に次の操作をすると、プリクラッシュブレーキの作動が解除される場合があります。

- ・ アクセルペダルを強く踏み込む
- ・ ハンドルを大きく操作する、またはすばやく操作する

● 緊急時操舵支援

方向指示灯が点滅しているときは、緊急時操舵支援が作動しません。

VSC OFF 表示灯が点灯しているときは、緊急時操舵支援が作動しません。

作動対象	自車速度	相対速度
先行車両、静止車両、自転車、歩行者、自動二輪車	約 40 ~ 80km/h	約 40 ~ 80km/h

緊急時操舵支援作動中に次の操作をすると、緊急時操舵支援の作動が解除される場合があります。

- ・ アクセルペダルを強く踏み込む
- ・ ハンドルを大きく操作する、またはすばやく操作する
- ・ ブレーキペダルを踏む

● 交差点衝突回避支援（右左折）

方向指示灯が点滅していないときは、対向車に対する交差点右左折支援が作動しません。

作動対象	自車速度	対向車速度	相対速度
対向車両	約 5 ~ 40km/h	約 5 ~ 75km/h	約 10 ~ 115km/h
歩行者	約 5 ~ 30km/h	—	約 5 ~ 40km/h
自転車	約 5 ~ 30km/h	—	約 5 ~ 50km/h
対向自動二輪車	約 5 ~ 40km/h	約 5 ~ 75km/h	約 10 ~ 115km/h

● 交差点衝突回避支援（出合頭車両）

作動対象	自車速度	相手車速度	相対速度
車両、自動二輪車（側面）	約 5 ~ 60km/h	<ul style="list-style-type: none"> ・ 自車速度以下 ・ 約 40km/h 以下 	約 5 ~ 60km/h

● 低速時加速抑制（オートマチック車）

方向指示灯が点滅しているときは、低速時加速抑制が作動しません。

作動対象	自車速度	相対速度
先行車両、静止車両、歩行者、自転車、壁	約 0 ~ 15km/h	約 0 ~ 15km/h

低速時加速抑制の作動中に次の動作をすると、低速時加速抑制の作動が解除されます。

- ・ アクセルペダルを離す
- ・ ハンドルを大きく操作する、またはすばやく操作する

■ 作動対象の検出

大きさ・輪郭・動きなどから検出します。周囲の明るさや、作動対象の動き・姿勢・角度などによっては、作動対象を検出できず、システムが正常に作動しないおそれがあります。

図は作動対象として検出する対象のイメージです。

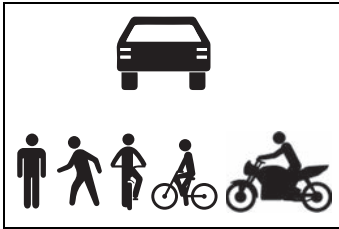

■ 衝突の可能性が高なくてもシステムが作動するおそれがあるとき

- 例えば次のような状況では、システムが衝突の可能性が高いと判断し、作動するおそれがあります。
 - ・ 作動対象などのすぐそばを通過するとき
 - ・ 車線を変更して作動対象などを追いこすとき
 - ・ 作動対象などに急接近したとき
 - ・ 道路脇の作動対象や物体（ガードレール・電柱・木・壁など）に近付いたとき
 - ・ カーブ入り口の道路脇に作動対象や物体などが存在するとき

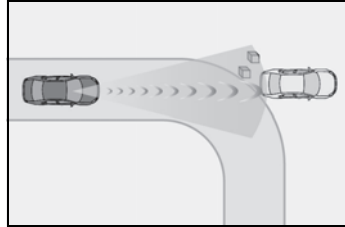

- ・ 自車の前方に作動対象との区別がつかにくい模様・ペイントがあるとき
- ・ 車線変更や右左折している作動対象などを追い抜くとき

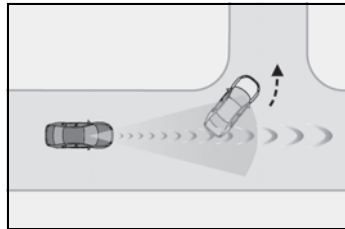

- ・ 右左折待ちの作動対象などとすれ違うとき

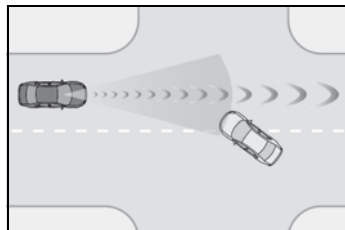

- ・ 作動対象などが自車進路内に入る手前で停止または進路変更したとき
- ・ 道路上方に物体（道路標識や看板など）がある場所を走行するとき

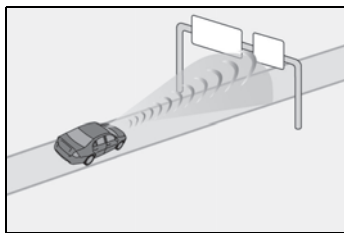

- ・ ETC ゲートや駐車場のゲートなどの開閉バーに接近したとき
- ・ 右左折中に、対向車／対向二輪車／横断歩行者／横断自転車が自車の前方を通過したとき
- ・ 右左折中に、対向車／対向二輪車／横断歩行者／横断自転車の手前を通過しようとしたとき
- ・ 右左折中に、対向車／対向二輪車／横断歩行者／横断自転車が自車進路に入る手前で停止や進路変更したとき
- ・ 交差点内で右折中、対向車が右折しているとき、または左折しているとき

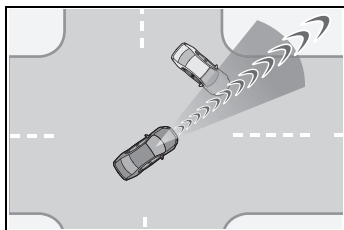

- ・ 対向車の進路に接近するようにハンドルを操作したとき
- ・ 道路上方／下方を移動するものがあるとき

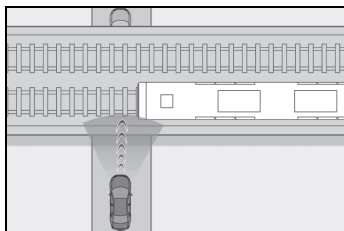

■ システムが正常に作動しないおそれがあるとき

● 例えば次のような状況では、前方セン

サーが作動対象を検出できず、システムが正常に作動しないおそれがあります。

- ・ 自車に向かって作動対象が近付いてくるとき
- ・ 自車や作動対象がふらついているとき
- ・ 作動対象が急な動きをしたとき（急ハンドル・急加速・急減速など）
- ・ 作動対象に急接近したとき
- ・ 作動対象が壁やフェンス・ガードレール・マンホール・路面の鉄板、他の車両などのそばにいるとき
- ・ 上方に構造物がある場所の下に作動対象がいるとき
- ・ 作動対象の一部が他のもので隠れているとき（大きな荷物や傘、またはガードレールなど）
- ・ 作動対象が複数重なっているとき
- ・ 作動対象が太陽光などの強い光を反射しているとき
- ・ 作動対象の色合いが白系統で、極端に明るく見えるとき
- ・ 作動対象の色合いや明るさが背景に溶け込んでいるとき
- ・ 作動対象が割り込んできたり、飛び出してきたりしたとき
- ・ 斜めを向いている前方車両に近付いたとき
- ・ 子供用自転車、大きい荷物を載せた自転車、2人以上乗車している自転車、前傾姿勢で乗車している自転車、または特殊な形状の自転車（チャイルドシート装着車・タンDEM自転車など）
- ・ 歩行者・自転車の大きさが約 1m 以下、または約 2m 以上のとき
- ・ 歩行者・自転車の全身の輪郭があいまいなとき（レインコート・ロングスカートを着用している場合など）
- ・ 歩行者が前かがみになっている、またはしゃがんでいるとき
- ・ 歩行者・自転車の移動速度が速いとき
- ・ 歩行者がベビーカー・車いす・自転車などを押しているとき
- ・ 周囲が薄暗い（朝方・夕方など）、また

は周囲が暗い（夜間やトンネル内など）など、作動対象が背景に溶け込んでいるとき

- ・ エンジンを始動したあと、走行を開始してしばらくのあいだ
- ・ 右左折中および右左折後の数秒間
- ・ カーブ走行中およびカーブを曲がりきってからの数秒間
- ・ 右折中に、対向車が自車の走行する車線よりも3つ以上離れた車線を走行しているとき
- ・ 右折中に、自車の向きが対向車線に対する正対方向から大きく外れているとき

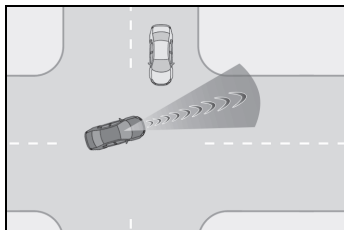

- ・ 右左折中に、歩行者や自転車が自車の後方から追い抜くように前方にでてくるとき

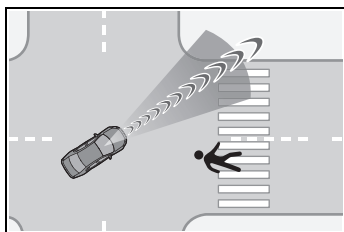

- ・ 交差点で出会い頭に大型トラック／けん引トレーラーなど全長の長い車両が接近してくるとき
- 上記に加えて、例えば次のような状況では緊急時操舵支援が作動しないおそれがあります。
 - ・ 作動対象に近づきすぎたとき
 - ・ 回避するための十分なスペースがない、または回避先に物があるとき
 - ・ 対向車がいるとき

- 上記に加えて、例えば次のような状況では壁を作動対象として検知できず、低速時加速抑制が作動しないおそれがあります。（オートマチック車）
 - ・ ガラス扉や網目状のフェンスなど壁の背面が透けているとき
 - ・ 壁が傾いていたり、高さが低いとき
 - ・ 壁がポールなど幅の狭いものとき
 - ・ 壁が生垣など草木のとき
 - ・ 壁に路面などが映りこんでいるとき
 - ・ 自車が壁に斜めに近づくとき

PCS の設定を変更する

- PCS の作動／非作動は、カスタマイズメニューから切りかえることができます。（→P.438）

エンジンスイッチが ON になるとシステムは ON になります。

- システムを OFF にすると、PCS 警告灯が点灯し、マルチインフォメーションディスプレイにメッセージが表示されます。
- カスタマイズ設定から、PCS の設定を変更することができます。（→P.438）
- 衝突警報の作動タイミングを変更すると、緊急時操舵支援のタイミングも変更されます。
“遅い” を選択した場合、緊急時操舵支援はほとんどの場合作動しません。
- レーダークルーズコントロール制御中はユーザー設定に関わらず、衝突警報が“早い”のタイミングで作動します。

LTA (レーントレーシングアシスト)

LTAの機能

- 車線が整備された道路を走行中かつ、レーダークルーズコントロールの作動中に、車線や先行車/周辺車を前方カメラやレーダーで認識し、車線維持に必要なハンドルの操作を支援します。

高速道路や自動車専用道路で使用してください。

レーダークルーズコントロールが作動していないときLTAは作動しません。

渋滞のときなど車線が見えにくい、または見えない場合、先行車/周辺車の軌跡を利用して支援を行います。

ハンドル操作をしなかったり、ハンドルをしっかり握っていない状態での運転が続いたりしたときは注意喚起が行われ、機能が一時的に解除されます。

機能が解除されたときはハンドルをしっかり握り直してください。

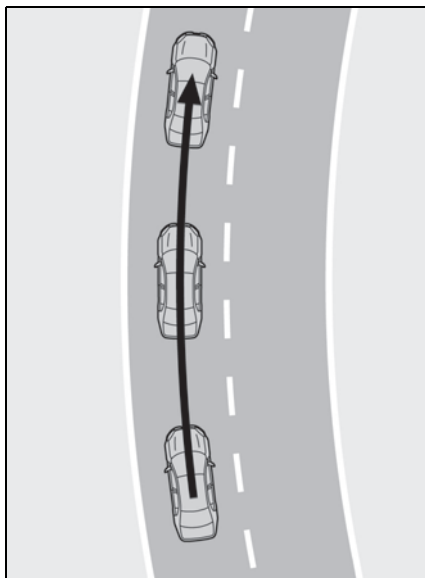

- 車両が車線から逸脱した場合、ディスプレイの表示および、ブザーにより注意をうながします。

ブザー吹鳴時は、道路状況を確認の上、ハンドルを慎重に操作して、車線内の中央付近にもどってください。

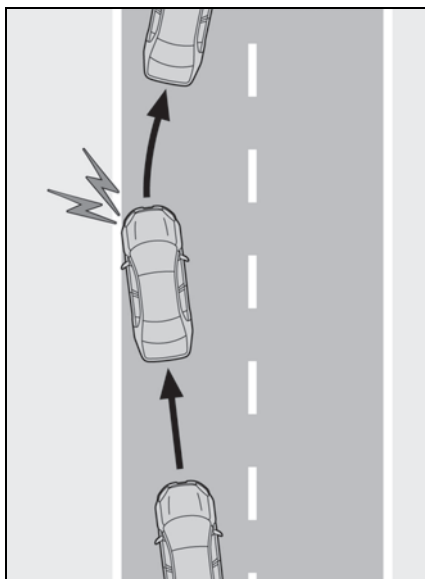

警告

■ LTA をお使いになる前に

- LTA を過信しないでください。LTA は自動で運転する装置でも前方への注意を軽減する装置でもないため、運転者は常に自らの責任で周囲の状況を把握し、ハンドル操作で進路を修正し、安全運転を心がけてください。また、長時間の運転などによる疲労時は適切に休憩をとってください。
- 適切な運転操作をしなかったり、注意を怠ったりすると、思わぬ事故につながるおそれがあり危険です。
- LTA を使用しないときは、LTA スイッチでシステムを OFF にしてください。

知識

■ 機能の作動条件

次の条件をすべて満たしたとき作動します。

- システムが車線を認識しているとき、または先行車／周辺車の軌跡を認識しているとき
- レーダークルーズコントロールが作動しているとき
- 車線の幅が約 3 ～ 4m のとき
- 方向指示レバーを操作していないとき
- 急カーブを走行していないとき
- 一定以上の加減速がないとき
- 大きな操舵力でハンドルを操作していないとき
- 手放し運転に対する注意喚起（→P.208）が行われていないとき
- 車線中央付近を走行しているとき

■ 機能の一時解除

- 機能の作動条件（→P.208）が満たされなくなった場合、一時的に機能が解除されますが、ふたたび作動条件が満たされると、自動的に復帰します。
- 機能作動中に、作動条件が満たされなくなった場合、“ピピッ”とブザー音で、一時的に機能が解除されたことをお知らせする場合があります。
- 機能によるステアリング制御は、運転者のハンドル操作によって修正することができます。

■ LTA 中の車線逸脱警報について

- LDA の警報手段をハンドル振動に変更していても、LTA 作動中は車線逸脱時にブザーによる警報を実施します。
- 車線変更に相当するハンドル操作を検知した場合、システムは車線逸脱とは判断せず、警報も作動しません。

■ 手放し運転に対する注意喚起について

- 手放し運転をしているとシステムが判断したとき、ハンドル保持をうながすメッセージと図で示すシンボルがマルチインフォメーションディスプレイに表示され注意喚起を行います。ハンドルを握ったとシステムが判断すると、注意喚起を停止します。システムを使用する際は注意喚起にかかわらず、常にハンドルをしっかりと握ってください。

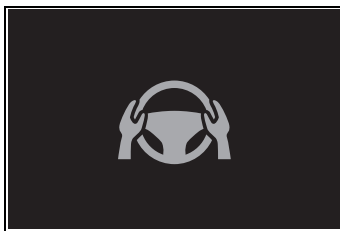

- 操作しない状態が続くと注意喚起が行われ、機能が一時的に解除されます。運転者のハンドル操作が小さい状態が

続いたときも同様に注意喚起が行われます。

- 手放し運転に対する注意喚起が正常に作動しないおそれがあるとき
- 車両の状態やハンドル操作状態、路面状況によっては注意喚起が行われないおそれがあります。

システムの ON / OFF を変更する

LTA の ON / OFF を切り替えるには LTA スイッチを押す

LTA が ON のときは LTA 表示灯が点灯します。

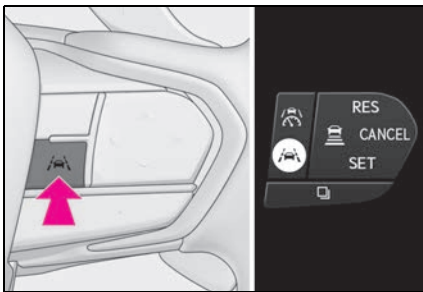

警告

■機能が正常に作動しないおそれのある状況

次のような状況では、各機能が正しく作動せず車線から逸脱するおそれがあります。運転者は常に自らの責任で周囲の状況を把握し、本機能を過信せずにハンドル操作で進路を修正してください。

- 先行車／周辺車が車線変更したとき
(先行車／周辺車の動きに合わせて自車も車線変更するおそれがあります)

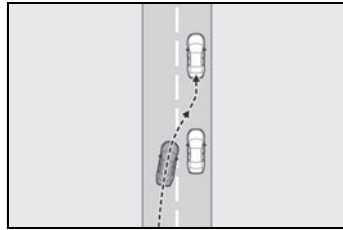

- 先行車／周辺車がふらついたとき
(先行車／周辺車の動きに合わせて自車もふらついて走行しレーンをはみ出すおそれがあります)
- 先行車／周辺車が車線から逸脱したとき
(先行車／周辺車の動きに合わせて自車も車線から逸脱するおそれがあります)
- 先行車／周辺車がレーン内を右、または左に片寄って走行したとき
(先行車／周辺車の動きに合わせて自車も片寄って走行しレーンをはみ出すおそれがあります)
- 周囲に移動物、構造物があるとき
(移動物、構造物と自車の位置によっては自車がふらついて走行するおそれがあります)
- 横風を受けているときなど、周辺車両の走行によって発生する風の影響を受けているとき
- センサーが正しく作動しないおそれがあるとき：→P.195
- 車線を検知できないおそれがあるとき：→P.196
- システムを OFF にする必要があるとき：→P.191

ディスプレイ表示とシステムの作動状況

LTA の作動状態を示しています。

表示灯	車線表示	ステアリング アイコン	状態
 白色	 灰色／白色	 灰色	LTA がスタンバイ中
 緑色	 緑色	 緑色	LTA が作動中
 黄色点滅	 黄色点滅	 緑色	車両が点滅している側の車線から逸脱している

LDA（レーンディパー チャーアラート）

基本機能

車線または走路[※]からの逸脱の可能性を警告するとともに、車線または走路[※]からの逸脱を避けるためのハンドル操作の一部を支援します。

車線または走路[※]を前方カメラで認識します。

※ アスファルトと草・土などの境界や、縁石、ガードレールなどの構造物

■ 車線逸脱警報機能

車両が車線または走路[※]から逸脱する可能性がある場合にディスプレイの表示および、警報ブザーまたはハンドルの振動により注意をうながします。

道路状況を確認の上、ハンドルを慎重に操作して、車線または走路[※]内の中央付近にもどってください。

方向指示灯の点滅中であっても、となりの車線を走行中の車両と衝突する可能性があるシステムが判断した場合、車線逸脱警報機能が作動します。

※ アスファルトと草・土などの境界や、縁石、ガードレールなどの構造物

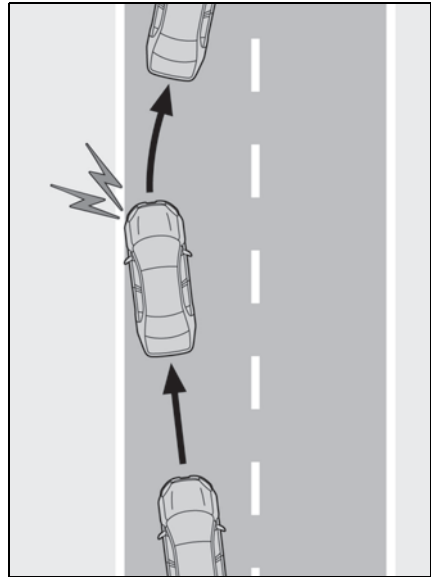

■ 車線逸脱抑制機能

車両が車線または走路[※]から逸脱する可能性がある場合に、逸脱を避けるために必要なハンドル操作の一部を支援します。

ハンドル操作をしなかったり、ハンドルをしっかりと握っていない状態での運転が続いたりしたときは、一定時間ディスプレイの表示と警報ブザーで注意喚起が行われます。

方向指示灯の点滅中であっても、となりの車線を走行中の車両と衝突する可能性があるシステムが判断した場合、車線逸脱抑制機能が作動します。

※ アスファルトと草・土などの境界や、縁石、ガードレールなどの構造物

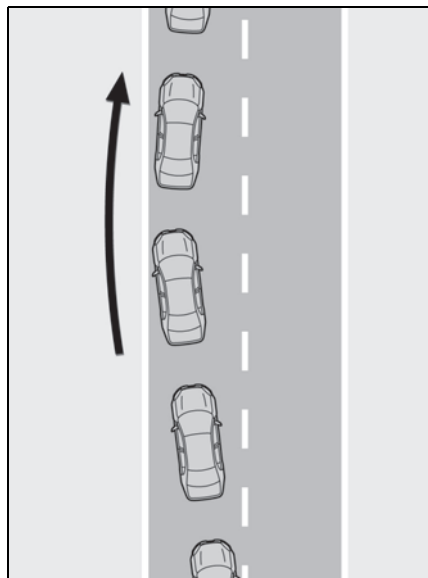

■ 休憩提案機能

車両がふらついて走行しているときに、ディスプレイの表示およびブザーにより休憩をうながします。

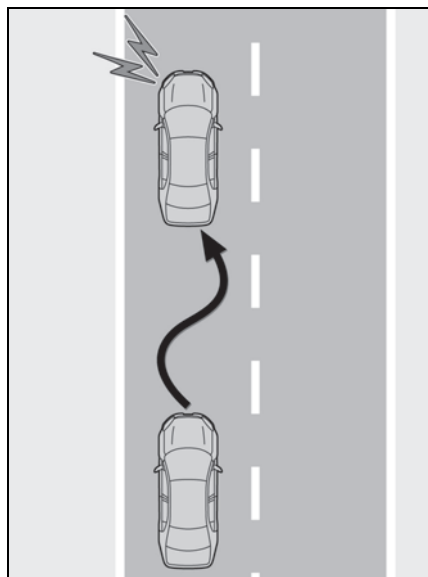

⚠ 警告

■ LDAをお使いになる前に

- LDAを過信しないでください。LDAは自動で運転する装置でも前方への注意を軽減する装置でもないため、運転者は常に自らの責任で周囲の状況を把握し、ハンドル操作で進路を修正し、安全運転を心がけてください。また、長時間の運転などによる疲労時は適切に休憩をとってください。
- 適切な運転操作をしなかったり、注意を怠ったりすると、思わぬ事故につながるおそれがあり危険です。

📖 知識

■ 各機能の作動条件

● 車線逸脱警報／抑制機能

次の条件をすべて満たしたときに作動します。

- ・ 車速が約 50km/h 以上のとき

車線の周囲に車両、自動二輪車、自転車、歩行者を検知した場合は約 40km/h 以上のときに作動することがあります。

対象が縁石、ガードレールなどの構造体の場合は約 35km/h 以上のときに作動します。(カスタマイズメニューで低車速支援を作動にしたとき)

- ・ システムが車線または走路[※]を認識しているとき(車線または走路[※]が片側しかないとき、認識している方向のみ作動します)
- ・ 車線の幅が約 3m 以上のとき
- ・ 方向指示レバーを操作していないとき(方向指示灯方向に車両がいる場合は除く)
- ・ 急カーブを走行していないとき
- ・ 一定以上の加減速がないとき
- ・ 車線変更に相当する程度の操舵力でハンドルを操作していないとき

・VSC または TRC を OFF にしていないとき

※ アスファルトと草・土などの境界や、縁石、ガードレールなどの構造体

■機能の一時解除

作動条件 (→P.212) が満たされなくなった場合、一時的に機能が解除されますが、ふたたび作動条件が満たされると、自動的に復帰します。

■車線逸脱警報／抑制機能の作動について

- 車速や路面の状況、逸脱の程度などにより、車線逸脱抑制機能の作動を感じなかったり、車線逸脱抑制機能が作動しなかったりすることがあります。
 - カスタマイズで振動を選択していても状況によって警報ブザーが吹鳴する場合があります。
 - 走路※がはっきり見えない場合、または直線的でない場合は走路逸脱に対する警報、抑制が作動しない場合があります。
 - 意図的に歩行者や駐車車両を避けたと判断した場合に警報、抑制が作動しない場合があります。
 - となりの車線を走行中の車両と衝突する可能性を判断できない場合があります。
 - 車線逸脱抑制機能によるハンドル操舵支援は、運転者のハンドル操作によって修正することができます。
- ※ アスファルトと草・土などの境界や、縁石、ガードレールなどの構造体

■手放し運転に対する注意喚起について

次の状況では、ハンドル操作をうながすメッセージとアイコンのディスプレイの表示、および警報ブザーにより注意喚起を行います。システムを使用する際は注意喚起にかかわらず、常にハンドルを

しっかりと握ってください。



- 車線逸脱抑制機能によるハンドル操舵支援中にハンドル操作をしなかったり、ハンドルをしっかりと握っていない状態だとシステムが判断したとき

ハンドル操舵支援の回数が増えるごとに、警報ブザーの継続時間が長くなります。ハンドルを操作したとシステムが判断しても一定時間警報ブザーが鳴り続けます。

■休憩提案機能について

次の条件をすべて満たしたとき作動します。

- 車速が約 50km/h 以上のとき
- 車線の幅が約 3m 以上のとき

車両の状態や路面状況によっては休憩提案が行われない場合があります。



LDA の設定を変更する

- LDA の作動／非作動は、カスタマイズメニューから切りかえることができます。(→P.445)
- カスタマイズ設定から、LDA の設定を変更することができます。(→P.445)

警告

■機能が正常に作動しないおそれのある状況

次のような状況では、各機能が正しく作動せず車線から逸脱するおそれがあります。運転者は常に自らの責任で周囲の状況を把握し、本機能を過信せずにハンドル操作で進路を修正してください。

- アスファルトと草・土などの境界や、縁石、ガードレールなどの構造体が不明瞭または直線的でないとき

- 横風を受けているときなど、周辺車両の走行によって発生する風の影響を受けているとき
- 車線を検知できないおそれがあるとき：→P.196
- センサーが正しく作動しないおそれがあるとき：→P.195
- システムの一部もしくは全てが作動しないとき：→P.196
- システムを OFF にする必要があるとき：→P.191

ディスプレイ表示とシステムの作動状況

車線逸脱抑制機能によるハンドル操舵支援、または車線逸脱警報の作動状態をディスプレイ表示で示します。

表示灯	車線表示	ステアリングアイコン	状態
 黄色点灯	消灯	消灯	システムが非作動
消灯	 灰色	消灯	システムが車線を認識していない
消灯	 白色	消灯	システムが車線を認識している
 黄色点滅	 黄色点滅	消灯	点滅している側の車線に対して車線逸脱警報機能が作動中

表示灯	車線表示	ステアリング アイコン	状態
 緑色	 緑色	 緑色	点灯している側の車線に対して車線逸脱抑制機能が作動中
 黄色点滅	 黄色点滅	 緑色	点滅している側の車線に対して車線逸脱警報機能／抑制機能が作動中

PDA（プロアクティブドライビングアシスト）（オートマチック車）

プロアクティブドライビングアシストは、作動対象（→P.217）を検出した場合、対象に近づきすぎないように、ブレーキやハンドルの操作を支援します。

警告

■安全にお使いいただくために

安全運転を行う責任は運転者にあります。

- プロアクティブドライビングアシストは日常のブレーキ操作、ステアリング操作の一部を支援し、作動対象に近づきすぎないように支援することを目的としていますが、支援の範囲には限りがあります。

必要に応じて運転者自らブレーキやステアリング操作を行ってください。次の項目をお読みいただき、システムを過信せず安全運転に努めてください。（→P.218）

- プロアクティブドライビングアシストは前方への注意を軽減する装置ではありません。システムが正常に機能していても運転者が認識している周囲の状況とシステムが検知している状況が異なる場合があります。注意義務は運転者にあり、危険性の判断・安全の確保は運転者が行う必要があります。システムに頼ったり、安全を委ねる運転をしたりすると思わぬ事故につながり、重大な傷害におよぶか、最悪の場合死亡事故につながる恐れがあります。

- わき見運転やほんやり運転などを許容するシステムでも、視界不良を補助するシステムでもありません。運転者自らが周囲の状況に注意を払う必要があります。周囲の状況を把握し、安全運転を心がけてください。

■プロアクティブドライビングアシストを OFF にするとき

- センサーが正しく作動しないおそれがあるとき：→P.195
- システムを OFF にする必要があるとき：→P.191

システムが作動する状況と対象

プロアクティブドライビングアシストは、次のように自車が走行中の状況に応じて、作動内容と作動対象を切りかえます。

機能	状況	作動内容	作動対象
障害物先読みアシスト (OAA)	道路を横断中の作動対象を検知したとき	衝突の可能性を軽減するため、ブレーキ操作の一部を支援します。	●歩行者 ●自転車運転者
	道路脇の作動対象を検知したとき	作動対象に近づきすぎないように、周囲の状況に応じてハンドル操作やブレーキ操作の一部を支援します。	●歩行者 ●自転車運転者 ●駐車車両
		ハンドル操作の支援は自転車線から逸脱しない範囲で行います。	
減速アシスト (DA)	先行車を検出したとき、または隣接車の割り込みを検出したとき	車間距離が近づきすぎないようにブレーキ操作の一部を支援します。	●先行車 ●自動二輪車
	自車前方にカーブを検出したとき	前方のカーブに対して自車の速度が速いと判定した場合、ブレーキ操作の一部を支援します。	なし
	信号のある交差点で右左折するとき	右左折する交差点に対して自車の速度が速いと判定した場合、ブレーキ操作の一部を支援します。	なし
操舵アシスト (SA)	車線を認識しているとき	運転操作を先読みして、ハンドル操作を支援します。	なし

知識

■ システムの作動車速

- 道路を横断する作動対象に対する支援

約 30km/h ~ 60km/h

- 道路脇の作動対象に対する支援

約 30km/h ~ 60km/h

- 先行車に対する減速支援

約 20km/h 以上

- カーブに対する減速支援

約 20km/h 以上

- 信号のある交差点に対する右左折時の減速支援

約 30km/h ~ 80km/h (信号のある交差点で方向指示レバーを操作したとき)

- 車線に対する操舵支援

約 10 ~ 140km/h

■ システムの作動が停止するとき

- 次のときシステムは作動を停止します。
 - ・ レーダークルーズコントロール、またはクルーズコントロールをセットしたとき
 - ・ PCS が OFF のとき
 - ・ システムの一部もしくは全てが作動しないとき：→P.196
 - ・ シフトポジションがP、RまたはNのとき
- 次のときブレーキ操作の支援は作動を停止します。
 - ・ 車速が約 15km/h 以下のとき
 - ・ 周囲の状況からシステムが判断した目標の速度に到達したとき
- 次のときシステムは作動を停止する場合があります。
 - ・ 運転支援装置によるブレーキ制御、出力抑制が作動したとき
(例：プリクラッシュセーフティ、ドライバースタートコントロール)
 - ・ 作動対象が遠ざかったとシステムが判断した場合
 - ・ 車線が検出できなくなった場合
 - ・ ブレーキ操作を行った場合
 - ・ アクセル操作を行った場合
 - ・ 一定以上の操舵力でハンドルを操作した場合
 - ・ 方向指示レバーを左折または右折の位置へ操作したとき (信号のある交差点に対する右左折時の減速支援を除く)

⚠ 警告

■ システムが正常に作動しないおそれがあるとき

- 車線を検知できないおそれがあるとき：→P.196
- 作動対象などが自車進路内に入る手前で停止したとき
- ガードレールや柵などの奥にいる作動対象のすぐそばを通過するとき

- 車線を変更して作動対象などを追いつくとき
- 車線変更や右左折している作動対象などを追い抜くとき
- 物体 (ガードレール・電柱・木・壁、柵、ポール、工事中コーン、ポストなど) が周囲に存在するとき
- 自車の前方に作動対象との区別がつきにくい模様・ペイントがあるとき
- 道路上方に構造物 (天井の低いトンネル・道路標識・看板など) がある場所を走行するとき
- 雪道、轍のある道路や凍結路を走行するとき
- 自車に向かって作動対象が近づいてくるとき
- 自車や作動対象がふらついているとき
- 作動対象の動きが変化したとき (方向転換、急加速、急減速など)
- 作動対象に急接近したとき
- 先行車・自動二輪車が自車の中心軸からずれているとき
- 上方に構造物がある場所の下に作動対象がいるとき
- 作動対象の一部が他のもので隠れているとき (大きな荷物や傘、またはガードレールなど)
- 作動対象が複数重なっているとき
- 作動対象が太陽光や他車両からのヘッドランプなどの強い光を反射しているとき
- 作動対象の色合いが白系統で、極端に明るく見えるとき
- 作動対象の色合いや明るさが背景に溶け込んでいるとき

警告

- 作動対象が割り込んできたり、飛び出してきたりしたとき
- 横向き、斜め、または自転車方向を向いている前方車両に近付いたとき
- 駐車車両が横向き、斜め向きするとき
- 子供用自転車、大きい荷物を載せた自転車、2人以上乗車している自転車、または特殊な形状の自転車（チャイルドシート装着車・タンDEM自転車など）
- 歩行者・自転車運転者の大きさが約1m以下、または約2m以上のとき
- 歩行者・自転車運転者の全身の輪郭があいまいなとき（レインコート・ロングスカートを着用している場合など）
- 歩行者・自転車運転者が前かがみになっている、またはしゃがんでいるとき
- 歩行者・自転車運転者の移動速度が速いとき
- 歩行者がベビーカー・車いす・自転車などを押しているとき
- 周囲が薄暗い（朝方・夕方など）、および周囲が暗い（夜間やトンネル内など）ため、作動対象が周囲に溶け込んでいるとき

- 車線幅が約4m以上あるとき
- 車線幅が約2.5m以下のとき
- エンジンを始動したあと、走行を開始してしばらくのあいだ
- 右左折中および右左折後の数秒間
- 進路変更中および進路変更後の数秒間
- 作動対象がカーブ進入前、カーブ走行中およびカーブを曲がり切つてからの数秒間に存在するとき
- 信号機の灯色が黄色のとき
- 信号機が一灯式や二灯式のとき

プロアクティブドライビングアシストの設定を変更する

- プロアクティブドライビングアシストの作動／非作動は、カスタマイズ設定から切りかえることができます。（→P.438）
- プロアクティブドライビングアシストの設定は、カスタマイズ設定から変更することができます。（→P.438）

システムの作動表示

状況に応じて、ディスプレイに次のような表示灯やアイコンを表示します。アイコンの種類によっては、ディスプレイを運転支援機能情報に切り替えないと表示されません。

表示	意味
	<ul style="list-style-type: none"> ●白色：作動対象監視中 ●緑色：道路を横断する作動対象に対する支援または道路脇の作動対象に対する支援が作動中
	道路を横断中、または道路脇の歩行者を検知して、ブレーキまたはハンドルの操作を支援している
 	道路脇の車両を検知して、ブレーキまたはハンドルの操作を支援している
	<ul style="list-style-type: none"> ●道路脇の作動対象へ近づきすぎないように、ハンドルの操作を支援している ●操舵支援が作動中
	先行車に対する減速支援が作動中
	適正な車間距離を確保するよう注意喚起している
	カーブに対する減速支援が作動中
	信号のある交差点に対する減速支援が作動中

知識

■手放し運転に対する注意喚起について

次の状況では、ハンドル保持をうながすメッセージと図で示すシンボルがディスプレイに表示され注意喚起を行います。ハンドルを握ったとシステムが判断すると、注意喚起を停止します。システムを使用する際は注意喚起にかかわらず、常にハンドルをしっかりと握ってください。

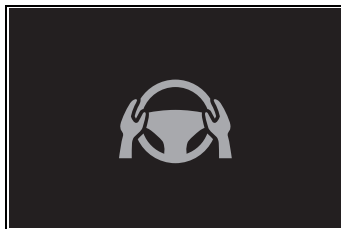

- 道路を横断する作動対象に対する支援または道路脇の作動対象に対する支援が作動中に、手放し運転をしているとシステムが判断したとき

さらに操作しない状態が続くとブザーが鳴り、注意喚起が行われます。運転者のハンドル操作が小さい状態が続いたときも同様に注意喚起が行われます。

■ 先行車への減速支援終了後の注意喚起について

先行車への減速支援が終了後、ドライバーによるブレーキまたはアクセル操作が無く、先行車へ接近したとき、ディスプレイ表示の点滅とブザーによって注意喚起し、減速をうながします。ドライバーがブレーキまたはアクセルを操作したとシステムが判断した場合、注意喚起を停止します。



発進遅れ告知機能

先行車の発進または信号が青にかわったあと、自車が停止し続けた場合、告知音とマルチインフォメーションディスプレイの表示でお知らせする機能です。

先行車発進告知機能

前の車に続いて停止中、先行車が発進しても停止し続けた場合にお知らせします。

信号切替り告知機能

交差点の先頭で停止中、信号が青（方向指示器と同一方向の青矢印信号も含む）にかわっても停止し続けた場合にお知らせします。

□ 知識

■ 作動条件

次のいずれかの条件を満たしたときに作動します。

- シフトポジションがP・R以外でブレーキペダルを踏んで、停止している、またはシフトポジションがNで停止しているとき（オートマチック車）
- シフトレバーがR以外で、ブレーキペダルを踏んで停止しているとき（マニュアル車）
- ブレーキホールドが作動中のとき（オートマチック車）
- レーダークルーズコントロールが作動していて、制御停車中のとき（オートマチック車）

■ 発進遅れ告知機能が正しく作動しない恐れがある状況

例えば次のような状況では、前方カメラとレーダーが対象を検出できず、システムが正常に作動しない場合があります。

- 先行車がオートバイ・自転車などのとき
- 車両や樹木、看板などにより信号を正しく認識できないとき
- 右左折や車線変更などのために、ハンドルを大きくまわしたとき
- センサーが正しく作動しないおそれがあるとき：→P.195

■ 先行車が発進していなくても告知する場合があるとき

例えば次のような状況では、先行車が発進したと判断し、システムが作動する場合があります。

- 先行車がない状態での停止時に、交差点の先にいる車両や自車の正面を横切る車両などを先行車として認識したとき
- 自車と先行車とのあいだに、ほかの車両が割り込んだり通過したりしたとき

■ 信号機が青にかわっていないにもかかわらず告知する場合があるとき

例えば次のような状況では、信号が青にかわったと判断し、システムが作動する場合があります。

- 道路標識や看板などの信号機でないものを信号機と認識したとき
- 歩行者用、または自転車用の信号機の形状が自動車用と似ているとき
- 交差側や遠くの交差点にある信号機など、自車の対象ではない信号機を認識したとき
- 日照条件などにより、正しく自車対象の信号機を判別できないとき

システムの ON / OFF を変更する

発進遅れ告知機能の作動／非作動は、カスタマイズメニューから切りかえることができます。(→P.438)

発進遅れ告知機能の設定を変更する

カスタマイズ設定から発進遅れ告知機能の設定を切りかえることができます。(→P.438)

RSA（ロードサインアシスト）

前方カメラまたはナビゲーションシステム（情報を取得した場合）を使って特定の道路標識や信号などを認識し、ディスプレイ表示やブザーで運転者にお知らせします。

警告

■安全にお使いいただくために

- 安全運転を行う責任は運転者にあります。システムを過信せず、運転者は常に自らの責任で周囲の状況把握し、安全運転に努めてください。
- RSAは、道路標識などの情報を知らせることで運転の支援を行います。支援の範囲には限りがあります。運転者は常に道路標識などに従い、ご自身で適切な運転操作をしてください。

■RSAを使用してはいけない状況

システムをOFFにする必要があるとき：→P.191

■機能が正常に作動しないおそれのある状況

センサーが正しく作動しないおそれがあるとき：→P.195

ディスプレイ表示機能

- 前方カメラまたはナビゲーションシステム（情報を取得した場合）によって道路標識などを認識すると、ディスプレイに表示します。
- 複数の道路標識を表示できます。車の仕様によっては表示される標識が制限される場合があります。

知識

■標識表示の作動条件

次の条件を満たしたとき、標識の表示を行います。

- システムが標識を認識しているとき
- 次の状況では、標識の表示が消えることがあります。

- 一定の距離を走行中、新しい標識が認識されないとき
- 左右折等により走行する道路が変わったときシステムが判定したとき
- 終わりを示す補助標識を認識したとき

■表示機能が正常に作動しないおそれのある状況

次のような状況では、システムが正常に標識を認識できず、正しい標識の表示がされない場合があります。

- 標識に汚れ・色あせ・傾きや曲がりがあるとき
- 電光標識のコントラストが低いとき
- 標識の全体または一部が、木・電柱などで隠れているとき
- 前方カメラが標識を認識する時間が短いとき
- 運転の状況（曲がる・車線変更等）が誤って判断されたとき
- 標識が高速道路の分岐した直後、または合流直前の隣の車線にあるとき
- 先行車の後部分にステッカーが貼つてあるとき
- システムが対応している標識と類似した標識が認識されたとき
- 側道の速度標識が前方カメラの認識範囲内に入ったとき
- ロータリー（環状交差路）を走行しているとき

- トラックなどの車両を対象にした標識を認識したとき
- 補助標識（区間の終わり、曜日、時間など）があるとき
- 工事などの通行規制区間に標識があるとき
- 標識の後ろに木・電柱・建物・看板などがあるとき
- ナビゲーションシステムの地図情報が古いとき
- ナビゲーションシステムを利用できないとき

マルチインフォメーションディスプレイとナビゲーションシステムに表示される最高速度標識が異なる場合があります。

告知機能

次の状況では、システムが運転者に告知（例えば、強調表示やブザー吹鳴）します。

- **速度超過告知**：自車の車速がディスプレイに表示されている制限速度より一定の速度を超過したときには、強調表示やブザーにより注意をうながします。
- **車両進入禁止告知**：進入禁止の標識を認識し、自車が進入禁止区域に進入したとシステムが判定したときには、強調表示やブザーにより注意をうながします。
- **赤信号告知**：赤信号を認識している場合に、信号を見落として交差点に進入する可能性があるときシステムが判定したときには、強調表示やブザーにより注意をうながします。

知識

告知機能の作動条件

- **速度超過告知に対する作動条件**
次の条件を満たしたとき作動します。
 - ・ 最高速度を表示しているとき
- **車両進入禁止告知に対する作動条件**
次の条件をすべて満たしたとき作動します。
 - ・ 進入禁止標識を2つ以上認識しているとき
 - ・ 進入禁止標識の間を通過するとき
- **赤信号告知に対する作動条件**
次の条件をすべて満たしたとき作動します。
 - ・ システムが信号機や路面ペイントを認識しているとき
 - ・ 車速が約20～70km/hのとき
 - ・ 一定以上の減速がないとき
 - ・ 方向指示レバーを操作していないとき
 - ・ 一定以上のハンドル操作をしていないとき
 - ・ 先行車がないとき
- **告知機能が正常に作動しないおそれのある状況**
 - 表示機能の項目に加えて、次のような状況では告知対象があるのにシステムが作動しないおそれがあります。
 - ・ 右左折等により標識が検知できないとき
 - ・ 信号機が矢印信号のとき
 - ・ 信号機が点滅信号のとき
 - ・ 信号機の庇で発光部の一部が隠れているとき
 - ・ ルーバー信号機で発光部が見えづらいつき
 - ・ 停止線などの路面ペイントが先行車などで隠れているとき
 - ・ 停止線などの路面ペイントがかすれているとき
 - ・ 停止線に対し信号機が遠くにあるとき

- ・ 交差点間の距離が近いとき
- 表示機能の項目に加えて、次のような状況では告知対象がないのにシステムが作動するおそれがあります。
- ・ 標識が通常とは異なる大きさのとき
- ・ 標識や信号機が多数あるとき
- ・ 自車が走行するレーンではない側道や分岐地点などの標識や信号機を認識したとき
- ・ 作動対象の標識、信号機や路面ペイントとは区別が付きにくい模様・光源・ペイントがあるとき
- ・ 信号機の灯色が黄色のとき
- ・ 信号機が矢印信号のとき
- ・ 予告信号があるとき

	一時停止
	赤信号

RSA の設定を変更する

RSA の設定は、カスタマイズ設定から変更することができます。
(→P.438)

ディスプレイ表示および告知される道路標識などの種類

- 次の種類の道路標識を表示します。

ただし、規定外の道路標識、新しく導入された道路標識は表示されない場合があります。

	最高速度
	はみ出し通行禁止
	車両進入禁止
	転回禁止

レーダークルーズコントロール

車両前方の先行車の有無・先行車との車間距離を判定して、先行車との適切な車間距離を確保する制御をします。また、車間距離切りかえスイッチを操作して、希望の車間距離に設定することもできます。

高速道路や自動車専用道路で使用してください。



警告

■安全にお使いいただくために

- 安全運転を行う責任は運転者にあります。システムを過信せず、運転者は常に自らの責任で周囲の状況を把握し、安全運転に努めてください。
- レーダークルーズコントロールは運転者の操作の一部を支援し、操作負担を軽減するためのシステムで、支援の範囲には限りがあります。

次の項目をお読みいただき、システムを過信せず安全運転に努めてください。

システムが正しく作動しないおそれのある状況：→P.232

- 設定速度は、制限速度・交通の流れ・路面環境・天候などを考慮して適切に設定してください。設定速度の確認は、運転者が行う必要があります。

- システムが正常に機能していても、運転者が認識している先行車の状況とシステムが検知している状況が異なる場合があります。従って注意義務・危険性の判断・安全の確保は運転者が行う必要があります。システムに頼ったり、安全を委ねる運転をしたりすると思わぬ事故につながり、重大な傷害におよぶか、最悪の場合死亡につながるおそれがあります。

■システムの支援内容に関する注意点

システムの支援には限界があるため、次の点に注意してください。システムを過信すると思わぬ事故につながり、重大な傷害におよぶか、最悪の場合死亡につながるおそれがあります。

●運転者が見る過程での支援内容

レーダークルーズコントロールは、自車と設定された先行車との車間距離を検知するのみであり、わき見やぼんやり運転を許容するシステムでも、視界不良を補助するシステムでもありません。

走行中に限らず、運転者自らが周囲の状況に注意を払う必要があります。

●運転者が判断する過程での支援内容

レーダークルーズコントロールは、自車と設定された先行車との車間距離が適正かどうかを判断しており、それ以外の判断はしません。このため、危険性があるかどうかなど運転者は自ら安全の判断をする必要があります。

●運転者が操作する過程での支援内容

レーダークルーズコントロールは、先行車への追突を防止する機能はありません。このため、危険性があれば運転者自らが安全を確保する必要があります。

警告

■ レーダークルーズコントロールを使用してはいけない状況

次の状況では、レーダークルーズコントロールを使用しないでください。適切な制御が行われず、思わぬ事故につながり、重大な傷害におよぶか、最悪の場合死亡につながるおそれがあります。

- 歩行者や自転車等が混在している道
- 高速道路や自動車専用道路の出入り口
- 接近警報がひんぱんに鳴るとき
- センサーが正しく作動しないおそれがあるとき：→P.195
- システムを OFF にする必要があるとき：→P.191

基本機能

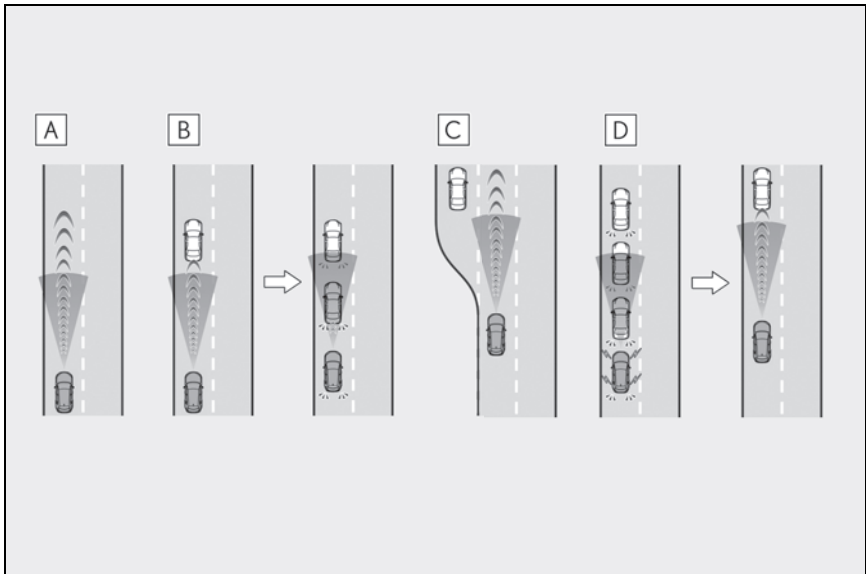

- A** 定速走行：
先行車がないとき

運転者が設定した速度で定速走行します。

下り坂走行で設定車速を超えた時、設定車速が点滅し警報ブザーが吹鳴します。

B 減速走行—追従走行：

設定した速度より、遅い先行車が現れたとき

先行車を検知すると自動で減速し、より大きな減速が必要な場合はブレーキがかかります（このとき制動灯が点灯します）。先行車の車速変化に合わせて、運転者の設定した車間距離になるように追従走行します。十分に減速できない状態で先行車に接近した場合は、接近警報を鳴らします。

C 加速走行：

設定した速度より、遅い先行車がいなくなったとき

設定速度まで加速し、定速走行にもどります。

D 発進（オートマチック車）：

先行車が停止したときは、続いて停止します（制御停車）。先行車の発進後、RES スイッチを押すか、アクセルペダルを踏むと追従走行にもどります（発進操作）。自車が発進操作を行わなかった場合は、制御停車を続けます。

システムの構成部品

■ メーター表示

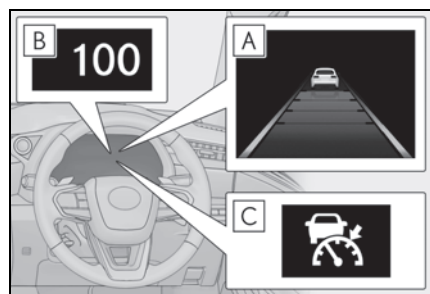

A マルチインフォメーションディスプレイ

B 設定速度

C 表示灯

■ 操作スイッチ

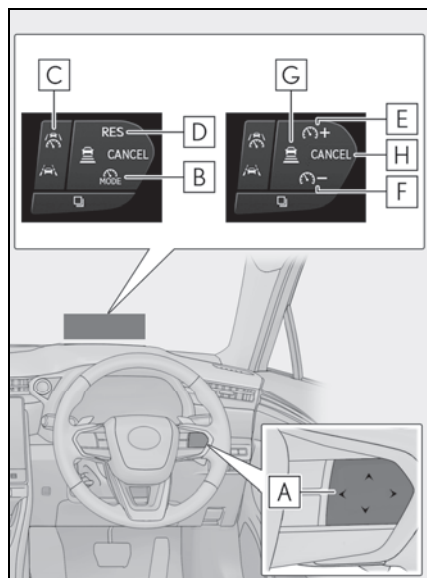

A 状況や設定によって、スイッチの機能がかわります。

スイッチに触れると、各スイッチ

の機能がヘッドアップディスプレイに表示されます。ヘッドアップディスプレイがOFFのときはマルチインフォメーションディスプレイに表示されます

- B** 走行支援モード選択スイッチ
- C** 走行支援スイッチ
- D** RES スイッチ
- E** + スイッチ
- F** - スイッチ
- G** 車間距離切り換えスイッチ
- H** キャンセルスイッチ

レーダークルーズコントロールを使用する

■ 速度を設定する

- 1 走行支援モード選択スイッチを押して、レーダークルーズモードを選択する

レーダークルーズコントロール表示灯が点灯します。

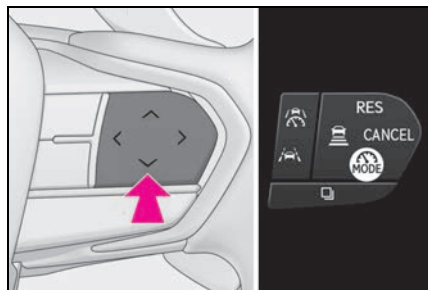

- 2 希望の车速（約 30km/h 以上）までアクセルペダル操作で加速／減速し、走行支援スイッチを押して速度を設定する

マルチインフォメーションディスプレイに設定した速度が表示されます。

スイッチを離れたときの車速で定速走行できます。

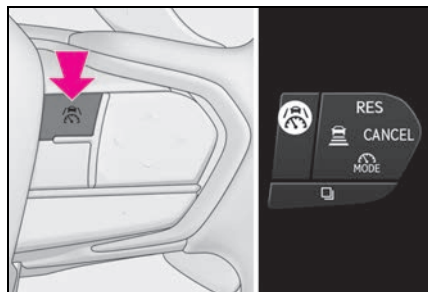

■ 設定速度をかえる

● スイッチで設定速度をかえる

設定速度をかえるには、希望の速度が表示されるまで + スイッチまたは - スイッチを押します。

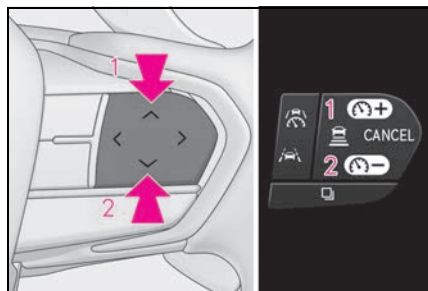

1 速度を上げる

2 速度を下げる

短押し調整：スイッチを押す

長押し調整：スイッチを押し続けて速度をかえ、希望の速度で手を離す

設定速度は、次のとおりに増減されます：

短押し調整：スイッチを操作するごとに 1km/h

長押し調整：スイッチを押し続けているあいだ、5km/h ずつ

カスタマイズメニューから、設定速度の変化量を変更することができます。

● アクセルペダルで設定速度を上げ

る

- 1 設定したい車速になるまで、アクセルペダルを踏んで加速する
- 2 +スイッチを押す

■ 制御を解除する・復帰させる

- 1 制御を解除するには、キャンセルスイッチまたは走行支援スイッチを押す

ブレーキペダルを踏んだときも解除されます。

(オートマチック車：制御停車中は、ブレーキペダルを踏んでも解除されません)

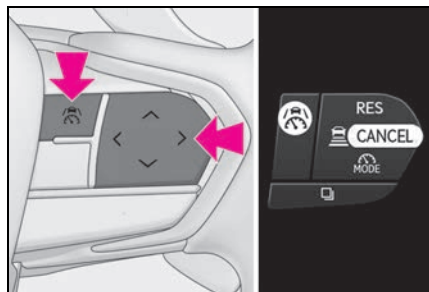

- 2 制御を復帰させるには、RESスイッチを押す

■ 車間距離を変更する

スイッチを押すごとに次のように車間距離を切りかえます。

先行車がいる場合、先行車マーク **A** も表示されます。

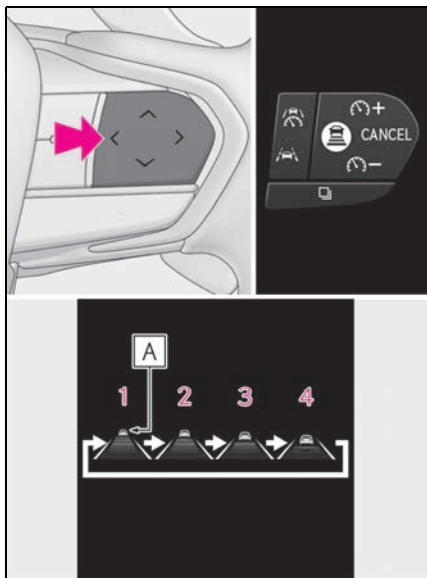

イラスト番号	車間距離	距離の目安 (車速100km/hの場合)
1	最長	約 70m
2	長	約 60m
3	中	約 45m
4	短	約 30m

車速に応じて実際の車間距離は増減します。また、制御停車時は設定にかかわらず状況に応じた車間距離で停車します。

■ 音声対話サービスでの操作

音声対話サービスを使用して、次の操作を音声で行うことができます。音声対話サービスについては、別冊「マルチメディア取扱説明書」を参照してください。

- 設定速度の変更
- 車間距離の変更

 知識

■ 設定条件について

- シフトポジションがDのとき設定できません。(オートマチック車)
- シフトポジションが2速以上のとき設定できます。(マニュアル車)
- 車速が約 30km/h 以上のとき、希望の設定速度に設定できます。
 - ・ 車速が約 30km/h 未満のときに設定すると、約 30km/h に設定されます。(オートマチック車)
 - ・ 車速がシステムの上限を超えているときに設定すると、設定速度の上限に設定されます。

■ 車速設定後の加速について

通常走行と同様にアクセルペダル操作で加速できます。加速後、車速が設定速度にもどります。ただし、車間制御モード時は先行車との距離を保持するため車速が設定速度以下になることもあります。

■ シフトポジションの選択について (マニュアル車)

車速に応じたシフトポジションを選択してください。エンジン回転数が高くなりすぎたり低くなりすぎたりすると、自動的に制御が解除されることがあります。

■ 追従走行中の停車制御について (オートマチック車)

- 制御停車中に RES スイッチを押した場合、約 3 秒以内に先行車が発進すれば追従走行にもどります。
- 先行車に続いて停車したあと約 3 秒以内に先行車が発進した場合、追従走行にもどります。

■ 車間制御モードの自動解除

次のとき、自動的に車間制御モードが解除されます。

- 車速が約 30km/h 未満になったとき(マ

ニュアル車)

- 運転支援装置によるブレーキ制御、出力抑制が作動したとき
(例：プリクラッシュセーフティ、ドライブスタートコントロール)
- シフトレバーをNに入れた状態またはクラッチペダルを踏んだ状態で一定時間経過したとき (マニュアル車)
- パーキングブレーキが作動したとき
- 走行中に運転席シートベルトを着用していないとき
- プリクラッシュセーフティが OFF のとき
- 急坂路で制御停車したとき (オートマチック車)
- 制御停車中に次を検出したとき (オートマチック車)
 - ・ 運転席シートベルトを着用していない
 - ・ 運転席ドアが開いた
 - ・ 車両が停止したあと約 3 分経過した
 自動でパーキングブレーキがかかることがあります。
- システムの一部もしくは全てが作動しないとき：→P.196

■ レーダークルーズコントロールの警告メッセージ・警告ブザー

安全にお使いいただくために：→P.191

■ センサーが正しく検知しないおそれのある先行車

次のような場合にシステムによる減速が不十分な場合はブレーキペダルを、加速が必要な場合はアクセルペダルを、状況に応じて操作してください。

センサーが正しく車両を検知できず、接近警報 (→P.232) も作動しないおそれがあります。

- 割り込み車両、離脱車両の車線変更が極端に速い、または遅いとき

- 自車が車線変更しているとき
- 先行車が低速で走行中のとき
- 同じ車線に停車中の車がいるとき
- 同じ車線を二輪車が走行中のとき
- システムが正しく作動しないおそれのある状況

次の状況では、必要に応じてブレーキペダルで減速（場合によってアクセルペダルを操作）してください。

センサーが正常に車両を検知できず、システムが正常に作動しないおそれがあります。

- 先行車が急ブレーキをかけたとき
- 渋滞時等、低速で車線変更したとき（オートマチック車）

接近警報

追従走行中の他車の割り込みなど、十分な減速ができない状態で先行車に接近したときは、表示の点滅とブザーで運転者に注意をうながします。その場合は、ブレーキペダルを踏むなど適切な車間距離を確保してください。

■ 警報されないとき

車間距離が短くても、次のような場合は警報されないことがあります。

- 先行車と自車の車速が同じか先行車の方が速いとき
- 先行車が極端な低速走行をしているとき
- 速度を設定した直後
- アクセルペダルを踏んだとき

カーブ速度抑制機能

カーブを認識すると車速の抑制を開

始します。カーブが終了すると車速の抑制が終了します。

状況に応じて設定速度まで復帰します。

先行車に割り込まれる等で、追従走行が優先された場合も車速抑制は終了します。

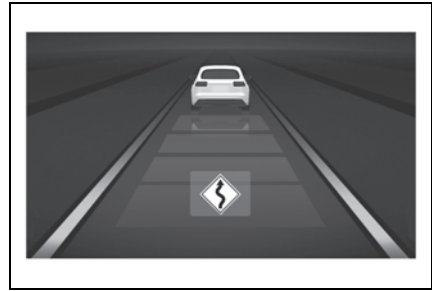

知識

■ カーブ速度抑制機能が作動しないおそれがある状況

次のような状況では、カーブ速度抑制機能が作動しない場合があります。

- 緩やかなカーブを走行しているとき
- アクセルペダルを操作しているとき
- 極端に短いカーブを走行しているとき

車線変更時の補助機能

約 80km/h 以上で走行中に追い越し車線側へ車線変更する場合、方向指示レバーの操作と連動して設定速度まで加速することで、追い越しを支援します。

約 80km/h 以上で走行中に自車より遅い車両の後方へ車線変更する場合、方向指示レバーの操作と連動して緩減速することで、車線変更を補助します。

通信利用型レーダークルーズコントロール (ITS Connect 装着車)

先行車の加減速の情報を通信で取得することにより、先行車の加減速に素早く追従して車間距離や速度の変動を抑制し、スムーズな追従走行に寄与します。また、先行車が認識できなくなった場合は自動的に通常のレーダークルーズコントロールに切りかわります。

先行車も通信利用型レーダークルーズコントロールに対応している場合に自動的に作動します。

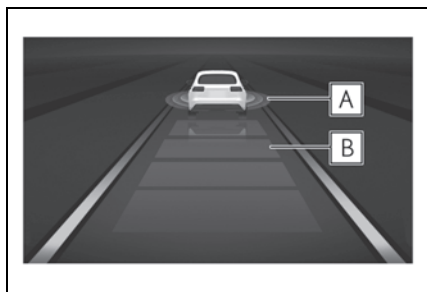

A 先行車通信マーク

B 車間距離表示



知識

通信利用型レーダークルーズコントロールについて

- 本機能によって、車間制御モードの速度や車間距離設定が変更されることはありません。

- 先行車が通信利用型レーダークルーズコントロールに対応していないときは、本機能は作動しません。
- 先行車や周囲の車両の走行状態によっては、スムーズな追従走行が行われない場合や、自車の速度や先行車との車間距離に影響がおよぶ場合があります。必要に応じてブレーキ・アクセルを操作してください。

通信利用型レーダークルーズコントロールが作動しないおそれがある状況

次のような状況では、通信利用型レーダークルーズコントロールが作動しない、または通信利用型レーダークルーズコントロールから通常のレーダークルーズコントロールに切りかわる場合があります。









- 先行車との通信が途絶したとき
- センサーが先行車を誤って検知したとき
- トンネルやビル街などで、自車または先行車の GPS 受信状態や通信状態が悪化しているとき
- 追従していた先行車が車線変更などで離脱したとき
- 通信していた先行車とのあいだに、通信利用型レーダークルーズコントロールに対応していない車両が割りこんできたとき



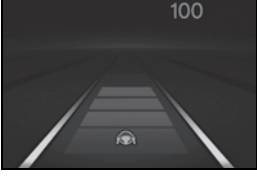

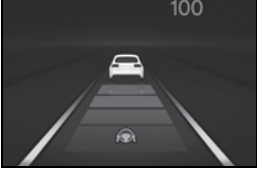
レーダークルーズコントロールの設定を変更する

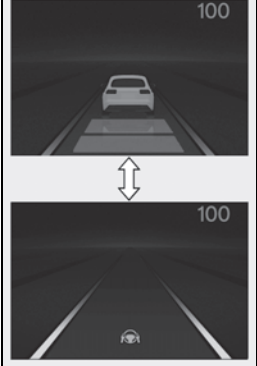
レーダークルーズコントロールの設定は、カスタマイズ設定から変更することができます。(→P.438)

ディスプレイ表示とシステムの作動状況

レーダークルーズコントロールの作動状態を示しています。

表示灯	マルチインフォメーションディスプレイ表示		状態
 白色		設定車間距離：灰色	レーダークルーズコントロール OFF
 緑色		設定車間距離：青色 設定速度：緑色	定速走行
 緑色		設定車間距離：青色 設定速度：緑色 先行車：白色	追従走行
 緑色		設定車間距離：橙色 点滅 設定速度：緑色 先行車：橙色点滅	接近警報
 緑色		設定車間距離：灰色 設定速度：白色 先行車：灰色	アクセルペダルによる加速中

表示灯	マルチインフォメーションディスプレイ表示		状態
 <p>緑色</p>			<p>設定速度：緑色反転表示</p> <p>設定速度超過時</p>
 <p>緑色</p>			<p>設定車間距離：灰色</p> <p>設定速度：白色</p> <p>先行車：灰色</p> <p>制御停車</p>

クルーズコントロール

アクセルペダルを踏まなくても、一定の車速で走行できます。

高速道路や自動車専用道路で使用してください。

警告

■ 安全にお使いいただくために

- 安全運転を行う責任は運転者にあります。システムを過信せず、運転者は常に自らの責任で周囲の状況把握し、安全運転に努めてください。
- 設定速度は、制限速度・交通の流れ・路面環境・天候などを考慮して適切に設定してください。設定速度の確認は、運転者が行う必要があります。

■ クルーズコントロールを使用してはいけない状況

次の状況では、クルーズコントロールを使用しないでください。適切な制御が行われず、思わぬ事故につながり、重大な傷害におよぶか、最悪の場合死亡につながるおそれがあります。

- 急カーブのある道
- 曲がりくねった道
- 雨天時や、凍結路・積雪路などのすべりやすい路面
- 急な下り坂や急で勾配の変化が激しい坂

急な下り坂では車速が設定速度以上になることがあります。

- システムを OFF にする必要があるとき：→P.191

システムの構成部品

■ メーター表示

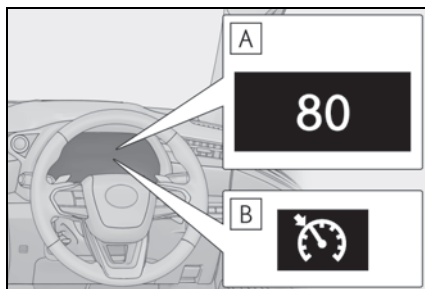

A 設定速度

B クルーズコントロール表示灯

■ 操作スイッチ

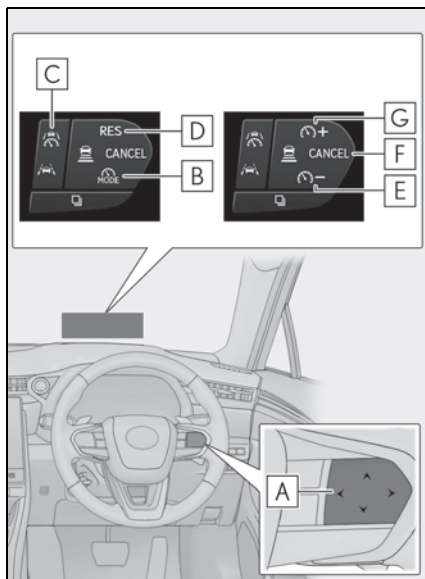

A 状況や設定によって、スイッチの機能が変わります。

スイッチに触れると、各スイッチの機能がヘッドアップディスプレイに表示されます。ヘッドアップディスプレイが OFF のときはマ

ルチインフォメーションディスプレイに表示されます

- B** 走行支援モード選択スイッチ
- C** 走行支援スイッチ
- D** RES スイッチ
- E** - スイッチ
- F** キャンセルスイッチ
- G** + スイッチ

クルーズコントロールを使用する

■ 速度を設定する

- 1 走行支援モード選択スイッチを押してクルーズコントロールモードを選択する

クルーズコントロール表示灯が点灯します。

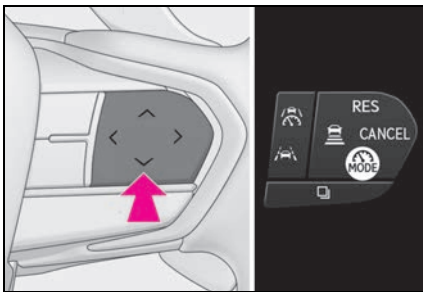

- 2 希望の車速（約 30km/h 以上）までアクセルペダル操作で加速／減速し、走行支援スイッチを押して速度を設定する

スイッチを離れたときの車速で定速走行

できます。

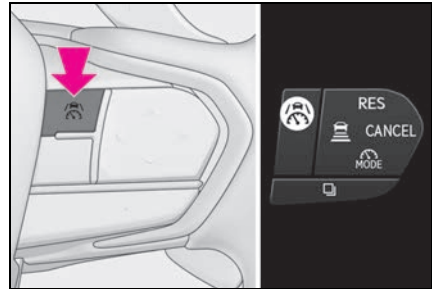

■ 設定速度をかえる

- スイッチで設定速度をかえる

設定速度をかえるには、希望の速度が表示されるまで + スイッチまたは - スイッチを押します。

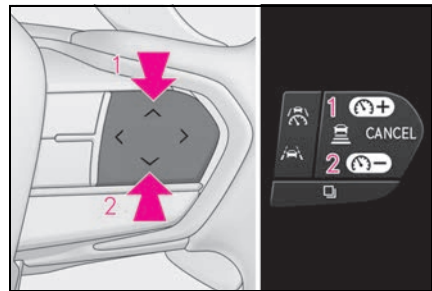

- 1 速度を上げる
- 2 速度を下げる

設定速度は、次のとおりに増減されます：

微調整：スイッチを押すごとに 1km/h
大幅調整：スイッチを押し続けているあいだ連続して変化

- アクセルペダルで設定速度を上げる

- 1 設定したい車速になるまで、アクセルペダルを踏んで加速する

- 2 + スイッチを押す

■ 制御を解除する・復帰させる

- 1 制御を解除するには、キャンセルスイッチまたは走行支援スイッチを押す

ブレーキペダルを踏んだときも解除されます。

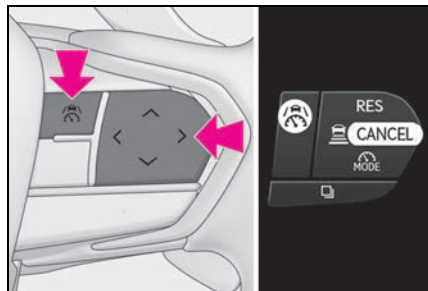

- 2 制御を復帰させるには、RESスイッチを押す

■ 知識



■ クルーズコントロールの自動解除

次のとき、自動的にクルーズコントロールが解除されます。

- 設定速度より車速が約16km/h以上低下したとき
- 車速が約30km/h未満になったとき
- 運転支援装置によるブレーキ制御、出力抑制が作動したとき
(例：プリクラッシュセーフティ、ドライブスタートコントロール)
- シフトレバーをNに入れた状態またはクラッチペダルを踏んだ状態で一定時間経過したとき（マニュアル車）
- パーキングブレーキが作動したとき
- 運転席シートベルトを着用していないとき
- システムの一部もしくは全てが作動しないとき：→P.196

ディスプレイ表示とシステムの作動状況

クルーズコントロールの作動状態を示しています。

表示灯	マルチインフォメーションディスプレイ表示	状態
 白色		なし
		クルーズコントロール OFF

表示灯	マルチインフォメーションディスプレイ表示		状態
 緑色			設定速度：緑色 定速走行
 緑色			設定速度：緑色反転 表示 設定速度超過時

ドライバー異常時対応システム（オートマチック車）

ドライバー異常時対応システムは、走行中の運転者が、急病などにより運転の継続が困難になった場合に、自動的に車線内で自車を減速、停車させるシステムです。

LTA（レーントレーシングアシスト）制御中に、手放しなどの無操作運転状態からシステムが運転者が異常状態であると判断すると、車線内で減速、停車し、衝突事故の回避・衝突被害の低減に寄与します。

警告

■安全にお使いいただくために

- 安全運転を行う責任は運転者にあります。常に周囲の状況を把握し、安全運転に努めてください。ドライバー異常時対応システムは、運転者が急病などにより運転の継続が困難になった場合を対象とするシステムであり、居眠り運転や注意散漫な運転、体調が悪い場合の運転を対象とするものではありません。
- ドライバー異常時対応システムは、システムが運転者による運転の継続が困難と判断した場合に、自車線内で減速、停車を行うことで、衝突回避を支援、あるいは衝突被害の軽減に寄与することを目的としていますが、その効果はさまざまな条件によりかわります。そのため、常に同じ性能を発揮できるものではありません。また、作動には条件があり、作動条件を満たさない場合は作動しません。

- システム作動後、異常から復帰できた場合には、速やかに運転を再開するか、路肩へ避難し、三角表示板および発炎筒を設置して後続車両に停車していることをお知らせください。
- システム作動後、同乗者は運転者への救護措置をはじめとした必要な危険防止措置をとり、路側帯やガードレールの外側などの安全な場所にすみやかに退避してください。
- 本システムは運転者の異常をハンドルの操作状態などで判断しています。正常な運転者が意図的に無操作を続けた場合には、システムが作動することがあります。また、運転者が異常状態であっても、ハンドルにもたれかかるなどシステムが手放し運転と判断できない場合は、システムが作動しないことがあります。

システム概要

本システムは4つの状態に分けられます。「警告1フェーズ」、「警告2フェーズ」で運転者への注意喚起や速度抑制を実施しながら、運転者の正常/異常判定を行います。システムが、運転者が異常状態であると判断した場合には「減速停車フェーズ」、「停車保持フェーズ」で自車を減速、停車させます。

知識

■作動条件

次の条件をすべて満たすと作動します。

- システムが自動車専用道路と認識しているとき

システムが誤って一般道を自動車専用道路と認識する場合があります。

- LTAをONにしているとき

- 自車速が約 50km/h 以上

■ 作動解除条件

次のいずれかの状況では作動解除されます。

- LTA 制御がキャンセルされたとき（LTA スイッチを押した場合など）
- レーダークルーズコントロール制御がキャンセルされたとき
- ドライバー操作が検出されたとき（ハンドルを握る、ブレーキ操作、アクセル操作、パーキングブレーキ操作、非常点滅灯スイッチ操作、方向指示レバー操作）
- 自車が一般道を走行しているとシステムが判断したとき
- 停止保持中、シフトポジションを P にした状態で走行支援スイッチを押したとき
- エンジンスイッチを ON から OFF にしたとき
- システムの一部もしくは全てが作動しないとき：→P.196

■ 作動解除時の LTA 制御

システムの作動が解除された場合、LTA 制御がキャンセルされる場合があります。

警告 1 フェーズ

手放し運転警告がされてからも運転操作がない場合、ブザー（断続音）とディスプレイ表示により注意喚起を行い、運転者の正常／異常判定を行います。一定時間以内にハンドル保持などの運転者による操作がされなかった場合、警告 2 フェーズに移行します。

警告 2 フェーズ

ブザー（早い断続音）とディスプレイ表示により注意喚起を行い、ゆるやかに車速を減速させます。一定時間以内にハンドル保持などの運転者による操作がされなかった場合には、システムが運転者が異常状態であると判断し、減速停車フェーズに移行します。

車両の減速時に道路環境等の要因によって、ストップランプが点灯する場合があります。

ある程度減速すると、非常点滅灯（ハザードランプ）が点滅します。システムの作動が終了しても、非常点滅灯（ハザードランプ）の点滅は続きます。

減速停車フェーズ

運転者が異常状態にあると判断し、ブザー（連続音）とディスプレイ表示で運転者に注意喚起を行うとともに、ゆるやかに減速して車両を停車させます。減速と同時に、ストップランプの点灯、非常点滅灯（ハザードランプ）の点滅とホーン吹鳴によって周囲に緊急事態であることをお知らせします。車両が停車すると停車保持フェーズに移行します。

停車保持フェーズ

停車後、パーキングブレーキが自動でかかります。引き続きブザー（連続音）で注意喚起を行うとともに、非常点滅灯（ハザードランプ）の点滅とホーンによって周囲に緊急事態を知らせます。また、ドア解錠やヘルプネット自動接続による運転者の救命・救護要請（ヘルプネット契約

時のみ)を行います。

知識

■ ヘルプネット自動接続について

ヘルプネット自動接続後、ヘルプネットのオペレーターからの声掛けに対して車内からの応答がない場合、救命・救護のために救急や警察へ通報を行います。

■ 作動解除後の機能制限

減速停車フェーズに移行後は、ドライバー異常時対応システムの作動が解除されていてもエンジンを再始動するまで次の機能が使用できなくなります。

- LTA

警告

■ ヘルプネット自動接続について

ヘルプネット自動接続は、G-Link 通信エリア内、かつ G-Link 契約がされている場合にのみ行われます。G-Link 通信エリア外や G-Link 未契約、G-Link 契約が未更新の場合は接続が行われず、警察・救急への通報が行われません。あらかじめ通信エリアとご自身の G-Link 契約をご確認の上、システムをご利用ください。

ITS Connect★

- ★：グレード、オプションなどにより、装備の有無があります。

ITS Connect は、交通情報や周辺車両の情報を受信することにより、安全運転や快適な運転を支援するシステムです。

ITS Connect の概要

■ 安全運転を支援する通知・案内・注意喚起

ITS Connect は、道路に設置された DSSS※ 用路側装置や通信機を搭載した車両と無線通信することで、見通しが悪い交差点の交通状況などの情報を受信します。

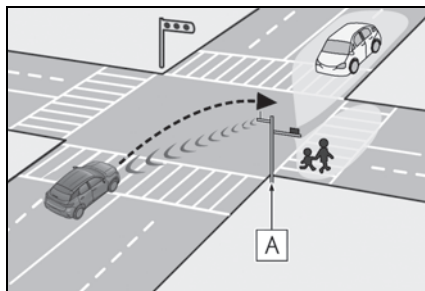

A 路側装置

受信した情報は、状況に応じて通知・案内や注意喚起としてマルチインフォメーションディスプレイなどに表示され、運転者に注意をうながすことにより安全運転を支援します。

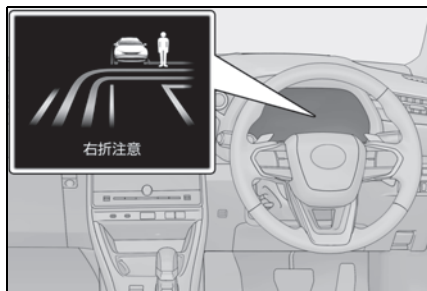

※ DSSS (Driving Safety Support Systems) とは、運転者の認知・判断の遅れや誤りによる交通事故を未然に防止することを目的とするシステムで、警察庁が推進しているプロジェクトです。

■ 通信利用型レーダークルーズコントロール

先行車との通信により受信した加速／減速情報をレーダークルーズコントロールの制御に利用し、よりスムーズな追従走行に寄与することで快適な運転を支援します。詳細は P.233 を参照してください。

□ 知識

■ ITS Connect 機器に関する情報

- 本システムは、トロンフォーラム (www.tron.org) の T-License2.0 に基づき T-Kernel ソースコードを利用しています。
- フリー／オープンソースソフトウェア情報について

本製品はフリー／オープンソースソフトウェアを含んでいます。このようなフリー／オープンソースソフトウェアのライセンス情報やソースコードの両方またはどちらか片方は以下の URL で入手することができます。

<https://www.denso.com/global/en/opensource/v2x/toyota/>

- 本システムは、ITS Connect 推進協議会が規定する相互接続性確認試験に適合しています。

機種名：DTU-1030

型式認定番号：10008

- 本システムは、周波数 760MHz の電波を発信するため、お車を海外へ持ち込んだ場合はその国の関連法規に違反する場合があります。

■ ITS Connect に関するお問い合わせについて

ITS Connect に関するお問い合わせ（機器の調子・機能・使用方法や路側装置の整備計画など）はレクスオーナーズデスクにお問い合わせください。

レクスオーナーズデスクについて詳しくは、別冊「マルチメディア取扱説明書」を参照してください。

▲ 警告

■ 安全にお使いいただくために

- 安全運転を行う責任は運転者にあります。常に周囲の状況を把握し、安全運転に努めてください。ITS Connect はあらゆる状況で安全運転の支援をするものではありません。システムに頼ったり、安全を委ねる運転をしたりすると思わぬ事故につながり、重大な傷害におよぶか、最悪の場合死亡につながるおそれがあります。
- ITS Connect は安全運転の支援を目的として設計していますが、その効果はさまざまな条件によりかわり、常に同じ性能を発揮できるものではありません。「システムが正常に作動しないおそれがあるとき」(→P.246)をお読みいただき、システムを過信せず安全運転に努めてください。

警告**■ ITS Connect について**

● 次のような状況では、ITS Connect は作動しません。

- ・ 交差点に DSSS 用路側装置が設置されていないとき
- ・ 先行車や接近してくる車両に通信機が搭載されていないとき

● 交差点に進入する方向によっては、作動する通知・案内・注意喚起が異なる場合があります。

■ 右折時注意喚起（DSSS 用路側装置との通信）について

DSSS 用路側装置が設置された交差点であっても、DSSS 用路側装置の種類や交差点に進入する方向によっては、対向車のみを検知し、歩行者に対する注意喚起をしない場合があります。そのため、注意喚起の表示内容が実際の交通状況と異なる場合があります。「割り込み表示による通知・案内・注意喚起」(→P.244)をお読みいただき、必ず自らの目視による安全確認を行ってください。

注意**■ ITS Connect 機器取り扱いの注意**

- ITS Connect 機器は電波法の基準に適合しています。ITS Connect 機器に貼り付けられているラベルはその証明ですのがささないでください。
- ITS Connect 機器を分解・改造すると、法律により罰せられることがあります。

ITS Connect アイコンの見方

ITS Connect の機能が利用可能なとき、メーターに次のアイコンを表示

して通信の接続状態をお知らせします。

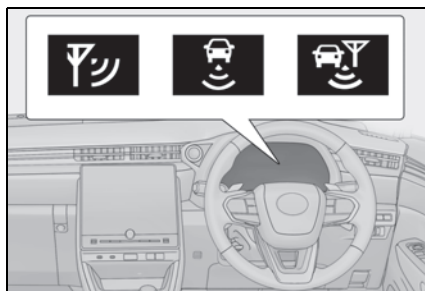

アイコン	接続状態
	道路に設置された DSSS 用路側装置から必要な情報を取得できている
	通信機を搭載した車両から必要な情報を取得できている
	道路に設置された DSSS 用路側装置、および通信機を搭載した車両、両方から必要な情報を取得できている

割り込み表示による通知・案内・注意喚起

状況に応じて、次の通知・案内・注意喚起をマルチインフォメーションディスプレイに割り込み表示します。右折時注意喚起、赤信号注意喚起はヘッドアップディスプレイにも割り込み表示します。

■ 右折時注意喚起（DSSS 用路側装置との通信）

交差点で右側方向指示燈を点滅させて右折待ちをしているときに、対向車や歩行者がいるにもかかわらず発進しようとしているなど、対向車や

右折先の歩行者を見落している可能性があるとしてシステムが判断したときに、ブザーと表示で注意喚起を行います。

交差点に設置されている DSSS 用路側装置（感知器）の種類によって、注意喚起の表示は次のように異なります。

- ▶ 対向車および歩行者を感知する交差点



- ▶ 対向車のみを感知する交差点



- ・ 注意喚起の表示内容は、実際の交通状況と異なる場合があります。
- ・ 一定時間経過後に注意喚起が消えますが、周囲に車や人がいないことを示すものではありません。

■ 赤信号注意喚起

赤信号の交差点手前にさしかかってもアクセルペダルを踏み続けているなど、赤信号を見落している可能性があるとしてシステムが判断したときに、

ブザーと表示で注意喚起を行います。

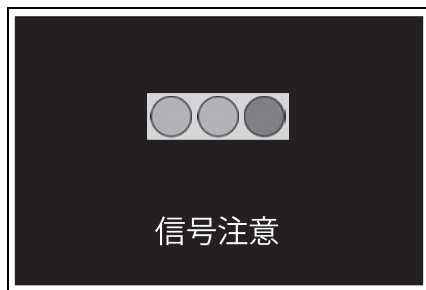

■ 信号待ち発進準備案内

赤信号で停車したとき、青信号にかわるまでの待ち時間の目安をバー表示で表します。

待ち時間が残り少なくなるとバー表示が消え、まもなく信号が変わることを表します。

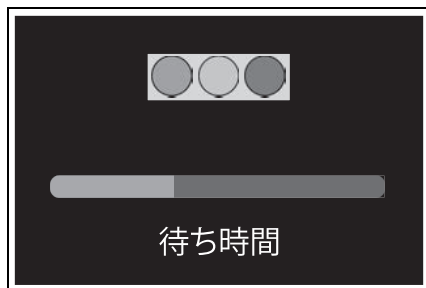

■ 緊急車両存在通知

緊急車両（救急車）がサイレンを鳴らして近辺を走行しているときに、ブザーと音声案内により、自車に対する緊急車両のおおよその方向・距離・進行方向を表示します。

緊急車両の距離と進行方向が表示されていないときは、自車のすぐ近くに緊急車両がいることを表します。



知識

■ 交差点ごとの作動する通知・案内・注意喚起について

道路に設置されている DSSS 用路側装置の種類により発信している情報が異なるため、交差点によって作動する通知・案内・注意喚起は異なります。

■ システムが正常に作動しないおそれがあるとき

- 例えば次のような状況などでは、車両の位置や向きを正しく特定できず、システムが正常に作動しないおそれがあります。
 - ・ 高いビルや高い街路樹に囲まれているとき
 - ・ トンネルや高架下を通過しているとき
 - ・ エンジンを始動してから、しばらく走行するまでの間
- 例えば次のような状況などでは、正しく通信ができず、システムが正常に作動しないおそれがあります。
 - ・ 周囲に大型車が走行しているときなど、通信が遮られたとき
 - ・ 通信を妨害する電波が発せられているとき
 - ・ DSSS 用路側装置の向きが変わってしまっているとき
 - ・ DSSS 用路側装置がメンテナンス中や故障しているとき
 - ・ 他車両の通信機が故障しているとき
- 右折時注意喚起（DSSS 用路側装置との通信）は、次のような状況などでは正

常に作動しないおそれがあります。

- ・ 交差点内で一旦停止せずに右折しようとしたとき
- ・ 周囲の環境や天候、DSSS 用路側装置の劣化などの影響により、対向車や歩行者の検知性能が低下しているとき
- ・ 対向車や歩行者が周囲の建物や別の車両に隠れているとき
- ・ DSSS 用路側装置の検知範囲外に対向車や歩行者がいるとき
- ・ DSSS 用路側装置から受信した情報が誤っているとき
- 赤信号注意喚起は、次のような状況などでは正常に作動しないおそれがあります。
 - ・ 遅い速度で走行しているとき
 - ・ 停車しているとき
 - ・ 交差点付近の側道や駐車場内の通路など、DSSS 路側装置が設置された道路と並行する場所を走行しているとき
 - ・ DSSS 用路側装置から受信した情報が誤っているとき
- 信号待ち発進準備案内は、次のような状況などでは正常に作動しないおそれがあります。
 - ・ 前方の信号機が青信号、黄信号または矢印信号のとき
 - ・ 青信号にかわるまでの待ち時間が残り少ないとき
 - ・ 停車していないとき
 - ・ 交差点付近の側道や駐車場など、DSSS 路側装置が設置された道路と並行する場所に停車しているとき
 - ・ DSSS 用路側装置から受信した情報が誤っているとき
- 緊急車両存在通知は、次のような状況などでは正常に作動しないおそれがあります。
 - ・ 緊急車両と自車の距離が一定以上離れているとき
 - ・ 緊急車両が自車から遠ざかる方向に走行しているとき
 - ・ 立体交差点付近を走行しているとき

- ・ 緊急車両から受信した情報が誤っているとき

各機能の設定変更

センターディスプレイのカスタマイズ設定から、次の機能の設定を変更することができます。

● 支援タイミング

次の機能の支援タイミング（早い／遅い）を切り替えることができます。※¹（初期設定：早い）

- ・ 右折時注意喚起
- ・ 赤信号注意喚起

● 信号情報

次の機能の ON / OFF を切り替えることができます。※²（初期設定：ON）

- ・ 赤信号注意喚起
- ・ 信号待ち発進準備案内

● 道路環境情報

次の機能の ON / OFF を切り替えることができます。※²（初期設定：ON）

- ・ 右折時注意喚起

● 緊急車両通知

緊急車両存在通知の ON / OFF を切り替えることができます。（初期設定：ON）

● 通信利用型クルーズ

通信利用型レーダークルーズコントロールの ON / OFF を切り替えることができます。（初期設定：ON）

※¹各機能の支援タイミングを個別に変更することはできません。

※²「信号情報」または「道路環境情報」に含まれる各機能を個別に ON / OFF することはできません。

BSM（ブラインドスポットモニター）

ブラインドスポットモニターは、リヤバンパー内側にある後側方レーダーセンサーを使用し、運転者による車線変更時の判断を支援するシステムです。

⚠ 警告

■ 安全にお使いいただくために

- 安全運転を行う責任は運転者にあります。常に周囲の状況を把握し、安全運転に努めてください。
- ブラインドスポットモニターは、ドアミラーの死角領域に入った車両の存在とその死角領域に急速に接近してくる車両の存在を運転者に提供する、補助的なシステムです。本システムだけで安全な車線変更の可否を判断できるものではないため、システムを過信すると思わぬ事故につながり、重大な傷害におよぶか、最悪の場合死亡につながるおそれがあります。

状況によっては本システムが有効に機能しないことがあるため、運転者は自らの目視とミラーによる安全確認をおこなう必要があります。

システムの構成部品

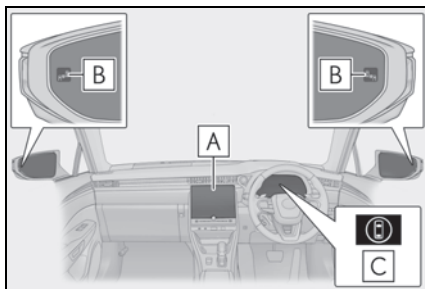

A センターディスプレイ

ブラインドスポットモニターの ON / OFF を切りかえます。

B ドアミラーインジケーター

ドアミラーの死角領域に車両を検知したとき、または後方からその死角領域に急速に接近してくる車両を検知したときは、検知した側のドアミラーインジケーター(→P.64) が点灯します。検知した側に方向指示レバーを操作している場合は、ドアミラーインジケーターが点滅し、ブザーが鳴ります。

C 運転支援情報表示灯

ブラインドスポットモニターが OFF のときに点灯し、マルチインフォメーショ

■ 後側方レーダーセンサーの取り扱いについて

本製品は各国の電波法に適合しています。製品表面の印字はその証明ですので、消さないでください。製品を改造しないでください。改造すると認証番号が無効となります。



ンディスプレイにメッセージが表示されます。

知識**■ ドアミラーインジケーターの視認性について**

強い日差しのもとでは、ドアミラーインジケーターが見えづらことがあります。

■ ブザー音の聞こえ方について

大音量のオーディオや周辺環境などで大きな音がある場合、ブザー音が聞こえづらくなる場合があります。

■ カスタマイズ機能

機能の一部は、設定を変更することができます。(→P.438)

警告**■ システムを正しく作動させるために**

ブラインドスポットモニターのセンサーは、車両リヤバンパー内側に左右ひとつずつ設置されています。システムを正しく作動させるために次のことをお守りください。

警告

- センサー周辺のリヤバンパーは常にきれいにしておく
センサー周辺のリヤバンパーに汚れや着雪がある場合、警告表示とともにシステムが作動しなくなることがあります。その場合、汚れや雪を落としたあと、BSM 機能の作動条件 (→P.251) でしばらく走行してください (目安: 約 10 分)。それでも警告表示が消えない場合はレクサス販売店にて点検を受けてください。

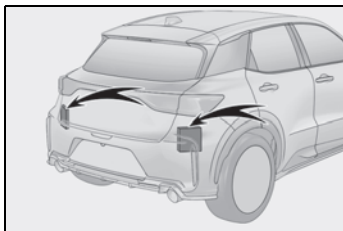

- センサーやセンサー周辺のリヤバンパーにアクセサリーを付けたり、ステッカー (透明なものを含む) やアルミテープなどを貼ったりしない
- センサー周辺のリヤバンパーを塗装しない
- センサー周辺のリヤバンパーへの強い衝撃を避ける
センサーの位置や向きが少しでもずれると、車両を正しく検知できなくなったり、装置が正常に動作しなくなるおそれがあります。
次のような場合には、必ずレクサス販売店にて点検を受けてください。
 - ・ センサーやセンサー周辺に強い衝撃を受けた
 - ・ センサー周辺のリヤバンパーなどに傷や凹みがある、一部が外れている
- センサーを分解しない

- センサーやセンサー周辺のリヤバンパーを改造しない
- センサーやリヤバンパーの脱着や交換が必要な場合は、レクサス販売店にご相談ください。
- センサーはリヤバンパーの表面の塗装の影響を受けやすく、正しい修理をしないと警告表示とともにシステムが作動しなくなることがあります。塗装修理の際はレクサス販売店にご相談ください。

ブラインドスポットモニターの ON / OFF を切りかえるには

ブラインドスポットモニターの ON / OFF は、カスタマイズメニューから切りかえることができます。(→P.438)

ブラインドスポットモニターが OFF になると、運転支援情報表示灯 (→P.64) が点灯し、マルチインフォメーションディスプレイにメッセージが表示されます。

エンジンスイッチが ON になると、ブラインドスポットモニターは ON になります。

ブラインドスポットモニター¹の作動

■ 走行中に検知できる車両

ブラインドスポットモニターは後側方レーダーセンサーにより隣の車線を走行する次の車両を検知し、ドアミラーのインジケーターによってその車両の存在を運転者に知らせます。

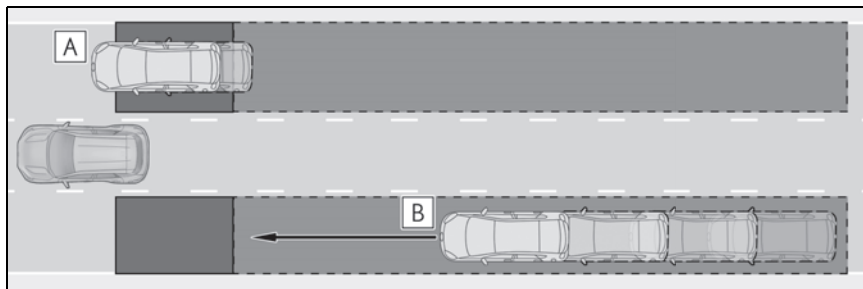

A ドアミラーに映らない領域（死角領域）を併走する車両

B 後方からドアミラーに映らない領域（死角領域）に急速に接近してくる車両

■ 走行中に検知できる範囲

次の範囲に入った車両を検知します。



検知できる範囲：

A 車両の両側面について、側面から約 0.5m 離れた面から約 3.5m の領域

※1

B リヤバンパーから約 1m 前方の領域 ※2

C リヤバンパーから約 3m 後方の領域

D リヤバンパーから後方約 3m ~ 70m の領域 ※3

※1 車両側面から外側に約 0.5m は検知しません。

※² 自車が追い越される場合には、リヤバンパーから約 3m 前方まで車両の検知を継続します。

※³ 自車と他車の速度差が大きいほど、ドアミラーインジケータは他車がより遠くにいる状態で点灯・点滅します。

■ 関連機能

隣の車線を走行する車両の検知を用いた機能が LDA（レーンディパーチャーアラート）にあります。本機能の作動条件などの詳細については P.211 を参照してください。

知識

■ 作動条件

次の条件をすべて満たしているときに作動します。

- エンジンスイッチが ON のとき
- ブラインドスポットモニターが ON のとき
- シフトポジションが R 以外のとき
- 車速が約 10km/h 以上のとき

■ センサーが車両を検知する条件

ブラインドスポットモニターは、次のような状況で検知範囲に入った車両を検知します。

- 隣の車線を走行する他車に自車が追いこされるとき
- 小さい速度差で隣の車線を走行する他車を追いこすとき
- 他車が車線変更中に検知範囲に進入するとき

■ システムが検知しない条件

ブラインドスポットモニターは、次のような車両や車両以外のものを検知対象としません。

- 小型のオートバイ・自転車・歩行者など※
- 対向車
- ガードレール・壁・標識・駐車車両な

どの静止物※

- 同じ車線を走行する後続車※
 - 2 つ隣の車線を走行する他車※
 - 大きい速度差で自車が追い越す他車※
- ※ 状況によっては検知をすることがあります。

■ ブザーが鳴らない条件

次のような状況では、方向指示レバーを操作していてもドアミラーインジケータは点滅しますが、ブザーは鳴りません。

- 方向指示レバーを継続して操作したまま、2 台目の車両を検知したとき
 - 大きい速度差で隣の車線を走行する他車を追い越すとき※
- ※ 状況によってはブザーが鳴ることがあります。

■ システムが正しく作動しないおそれがある状況

- 次のような状況では車両を正しく検知しないおそれがあります。
 - ・ センサーやセンサー周辺への強い衝撃などにより、センサーの位置や向きがずれているとき
 - ・ 泥・雪・氷・ステッカーなどがセンサーやセンサー周辺のリヤバンパーに付着したとき
 - ・ 大雨・雪・霧などの悪天候時、水たまりなどの濡れた路面を走行するとき

- ・ 複数台の他車が狭い間隔で連続して接近するとき
 - ・ 自車と後続車の車間距離が短いとき
 - ・ 検知範囲に入る他車と自車の速度差が大きすぎるとき
 - ・ 自車と他車の速度差に変化があるとき
 - ・ 検知範囲に入る他車と自車の速度がほとんど等しいとき
 - ・ 停止状態から発進した際に、検知範囲に他車が存在し続けたとき
 - ・ 急勾配の上り・下りが連続した坂道や道路のくぼみ等を走行しているとき
 - ・ きついカーブや連続したカーブ、起伏がある場所を走行するとき
 - ・ 車線の幅が広い、もしくは車線の端を走行するなど、隣の車線の他車が自車から離れすぎているとき
 - ・ 車両後部に自転車キャリアなどのアクセサリーを装着しているとき
 - ・ 検知範囲に入る他車と自車の高さに差がありすぎるとき
 - ・ ブラインドスポットモニターを ON にした直後
 - ・ けん引しているとき
- 特に次のような状況では不要な検知が増えることがあります。
- ・ センサーやセンサー周辺への強い衝撃などにより、センサーの位置や向きがずれているとき
 - ・ ガードレールや壁などとの距離が短い状態で、それらが検知範囲に入ったとき
 - ・ 急勾配の上り・下りが連続した坂道や道路のくぼみ等を走行しているとき
 - ・ 車線の幅が狭い、もしくは車線の端を走行するなど、隣の車線以外を走行する車両が検知範囲に入ったとき
 - ・ きついカーブや連続したカーブ、起伏がある場所を走行するとき
 - ・ タイヤがスリップ（空転）しているとき
 - ・ 自車と後続車の車間距離が短いとき
 - ・ 車両後部に自転車キャリアなどのアクセサリーを装着しているとき
- ・ けん引しているとき

後方車両接近告知

後方車両接近告知は、リヤバンパー内側にある後側方レーダーセンサーを使用し、運転者に後方車両の接近をお知らせすることで、回避要否の判断を支援するシステムです。

警告

■安全にお使いいただくために

安全運転を行う責任は運転者にあります。常に周囲の状況を把握し、安全運転に努めてください。

後方車両接近告知は自車の後方から接近してくる車両の存在を運転者に提供する補助的なシステムです。

後方車両接近告知を使用していても状況によっては本システムが有効に機能しないことがあるため、運転者は自らの目視による安全確認をおこなう必要があります。

システムを過信すると思わぬ事故につながり、重大な傷害におよぶか、最悪の場合死亡につながるおそれがあります。

■システムを正しく作動させるために

→P.248

システムの構成部品

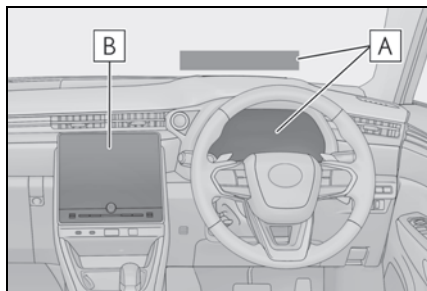

A マルチインフォメーションディスプレイ・ヘッドアップディスプレイ

後方車両の通行を妨げる可能性がある場合、メッセージとブザーでお知らせします。

B センターディスプレイ

後方車両接近告知のON / OFF を切りかえます。

後方車両接近告知のON / OFF を切りかえるには

後方車両接近告知のON / OFF は、カスタマイズメニューから切りかえることができます。(→P.438)

知識

■ブザー音の聞こえ方について

大音量のオーディオや周辺環境などで大きな音がする場合、ブザー音が聞こえづらくなる場合があります。

■カスタマイズ機能

機能の一部は、設定を変更することができます。(→P.438)

後方車両接近告知の作動

後方車両接近告知は後側方レーダーセンサーにより自車の後方から接近してくる車両を検知し、マルチインフォメーションディスプレイまたはヘッドアップディスプレイの表示とブザーによってその車両の存在を運転者に知らせます。

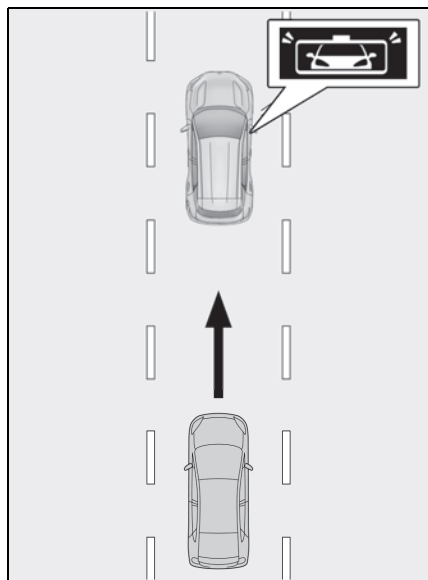

知識

■ 後方車両接近告知の作動条件

後方車両接近告知は、次の条件をすべて満たしているときに作動します。

- エンジンスイッチが ON のとき
- 後方車両接近告知が ON のとき
- シフトポジションが R 以外のとき
- 車速が約 60km/h 以上のとき
- 方向指示レバーを操作していないとき
- ブレーキペダルを踏んでいないとき
- 前回作動から約5分以上経過していること

■ センサーが車両を検知する条件

後方車両接近告知は、同じ車線を走行する後方車両が近づいた状況のとき、検知範囲に入った車両を検知します。

■ システムが検知しない条件

後方車両接近告知は、次のような車両や車両以外のものを検知対象としません。

- 小型のオートバイ・自転車・歩行者な

ど※

- ガードレール・壁・標識・駐車車両などの静止物※
- 対向車
- 隣の車線を走行する他車※

※ 状況によっては検知をすることがあります。

■ 後方車両接近告知が正しく作動しないおそれがある状況

- 次のような状況では後方車両を正しく検知しないおそれがあります。
 - ・ センサーやセンサー周辺への強い衝撃などにより、センサーの位置や向きがずれているとき
 - ・ 泥・雪・氷・ステッカーなどがセンサーやセンサー周辺のリアバンパーに付着したとき
 - ・ 大雨・雪・霧などの悪天候時、水たまりなどの濡れた路面を走行するとき
 - ・ 急勾配の上り・下りが連続した坂道や道路のくぼみ等を走行しているとき
 - ・ けん引しているとき
 - ・ 後方車両と自車の中心がずれているとき
 - ・ 斜め後方から車両が近付いてくるとき
 - ・ 自車の後方に他車が急に割り込んできたとき
 - ・ 他車の前方に割り込んだとき
 - ・ 後方車両の周辺に他車が存在するとき
 - ・ 後方車両の周辺にガードレールや壁などの静止物があるとき
 - ・ 後続車が自車に接近した後、一度離れて再度接近してきたとき
 - ・ 後続車が自車から離れていくとき
 - ・ 後続車が自車を追い越そうとしているとき
 - ・ きついカーブや連続したカーブ、起伏がある場所を走行するとき
 - ・ 後続車の高さが自車と違いが大きいとき
- 特に次のような状況では、後続車の接

近の可能性がなくてもシステムが作動するおそれがあります。

- ・ センサーやセンサー周辺への強い衝撃などにより、センサーの位置や向きがずれているとき
- ・ けん引しているとき
- ・ 自車の周辺に複数台の他車が存在するとき
- ・ 自車が右左折するときに後続車が自車の真後ろを通過したとき
- ・ 後方車両が近距離から自車を追い越したとき
- ・ 車線の幅が狭い、もしくは車線の端を走行するなど、隣の車線を走行する車両が検知範囲に入ったとき
- ・ 後方車両の周辺に複数の車両が存在するとき
- ・ 道路上方に物体（道路標識や看板など）がある場所を走行するとき
- ・ 後方車両の周辺にガードレールや壁などの静止物があるとき
- ・ カーブ中に隣接車両がいるとき
- ・ 他車の前方に割り込んだとき

周辺車両接近時サポート (録画機能★、通報提案機能)

★：グレード、オプションなどにより、装備の有無があります。

周辺車両接近時サポートは、リアバンパー内側にある後側方レーダーセンサーを使用して至近距離の後方車両を検知し、運転者へ対処方法を提案するシステムです。

ドライブレコーダー（前後方）※が装着されている車両は、ドライブレコーダー（前後方）の録画機能を使用して、状況を自動で記録します。

※ 標準装備、メーカーオプションまたはメーカーパッケージオプションのドライブレコーダー（前後方）装着の場合に限ります。用品（販売店オプション）のドライブレコーダーではご利用になれません。

警告

■安全にお使いいただくために

安全運転を行う責任は運転者にあります。常に周囲の状況を把握し、安全運転に努めてください。

周辺車両接近時サポートは後方車両が至近距離まで接近したときの対処方法を運転者に提案する補助的なシステムです。

周辺車両接近時サポートを使用しても状況によっては本システムが有効に機能しないことがあるため、運転者は自らの目視による安全確認をおこなう必要があります。

システムを過信すると思わぬ事故につながり、重大な傷害におよぶか、最悪の場合死亡につながるおそれがあります。

■システムを正しく作動させるために

→P.248

システムの構成部品

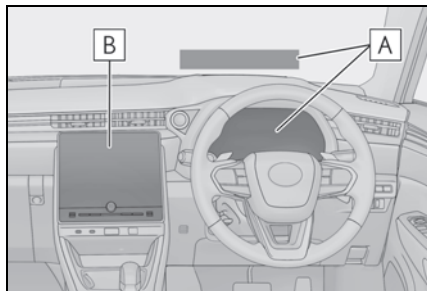

A マルチインフォメーションディスプレイ・ヘッドアップディスプレイ

警察への通報またはヘルプネットへの接続を提案します。

B センターディスプレイ

周辺車両接近時サポートの ON / OFF

を切りかえます。

周辺車両接近時サポートの ON / OFF を切りかえるには

周辺車両接近時サポートの ON / OFF は、カスタマイズメニューから切りかえることができます。
(→P.438)

知識

■音声の聞こえ方について

大音量のオーディオや周辺環境などで大きな音がする場合、音声聞こえづらくなる場合があります。

周辺車両接近時サポートの作動

後方車両が至近距離まで接近したときに、マルチインフォメーションディスプレイまたはヘッドアップディスプレイと音声で下記の対処方法を提案します。

ドライブレコーダー装着車は、後方車両の映像を記録します。

■通報提案

携帯電話をマルチメディアとハンズフリー接続しているときは、ハンズフリー電話での警察への通報を提案します。

通報する場合は、マルチインフォメーションディスプレイまたはヘッドアップディスプレイで“はい (YES)” を選択してください。

ハンズフリー電話の詳細については、別冊「マルチメディア取扱説明書」を参照してください。



■ ヘルプネット接続提案

ヘルプネットを契約しているときは、ヘルプネットセンターへの通報を提案します。

通報する場合は、ヘルプネットボタンを押してください。

ヘルプネットの詳細については、別冊「マルチメディア取扱説明書」を参照してください。



■ イベント録画（ドライブレコーダー [前後方] 装着車）

車両後方の映像をイベント録画します。

ドライブレコーダー（前後方）の詳細については、別冊「マルチメディア取扱説明書」を参照してください。



知識

■ イベント録画の通知（ドライブレコーダー [前後方] 装着車）

通報提案もヘルプネット接続提案もしな

い場合は、イベント録画が記録されたことを通知します。

■ 周辺車両接近時サポートの作動条件

周辺車両接近時サポートは、次の条件をすべて満たしているときに作動します。

- エンジンスイッチが ON のとき
- 周辺車両接近時サポートが ON のとき
- シフトポジションが R 以外するとき
- 車速が約 60km/h 以上のとき
- 方向指示レバーを操作していないとき
- ブレーキペダルを踏んでいないとき
- 前回作動から約 10 分以上経過していること

■ 通報提案の作動条件

通報提案は、次の条件をすべて満たしているときに作動します。

- 携帯電話がマルチメディアと Bluetooth® でハンズフリー接続されているとき

Bluetooth® ワードマークおよびロゴは登録商標であり、Bluetooth SIG, Inc. が所有権を有します。

- 携帯電話の電波が圏外でないとき
- 携帯電話が着信中、発信中、通話中でないとき

■ ヘルプネット接続提案の作動条件

- 通報提案がされていないとき
- ヘルプネットの契約がされている

■ センサーが車両を検知する条件

周辺車両接近時サポートは、同じ車線を走行する後方車両が至近距離にいる状態が続いた状況のとき、検知範囲に入った車両を検知します。

■ システムが検知しない条件

周辺車両接近時サポートは、次のような車両や車両以外のものを検知対象としな

せん。

- 小型のオートバイ・自転車・歩行者など※
- ガードレール・壁・標識・駐車車両などの静止物※
- 対向車
- 隣の車線を走行する他車※

※ 状況によっては検知をすることがあります。

■ 周辺車両接近時サポートが正しく作動しないおそれがある状況

- 次のような状況では後方車両を正しく検知しないおそれがあります。
 - ・ センサーやセンサー周辺への強い衝撃などにより、センサーの位置や向きがずれているとき
 - ・ 泥・雪・氷・ステッカーなどがセンサーやセンサー周辺のリヤバンパーに付着したとき
 - ・ 大雨・雪・霧などの悪天候時、水たまりなどの濡れた路面を走行するとき
 - ・ 急勾配の上り・下りが連続した坂道や道路のくぼみ等を走行しているとき
 - ・ けん引しているとき
 - ・ 後方車両と自車の中心がずれているとき
 - ・ 斜め後方から車両が近付いてくるとき
 - ・ 自車の後方に他車が急に割り込んだとき
 - ・ 他車の前方に割り込んだとき
 - ・ 後方車両の周辺に他車が存在するとき
 - ・ 後方車両の周辺にガードレールや壁などの静止物があるとき
 - ・ きついカーブや連続したカーブ、起伏がある場所を走行するとき
 - ・ 後続車の高さが自車と違いがありすぎるとき
- 特に次のような状況では、後続車の接近がなくてもシステムが作動するおそれがあります。

- ・ センサーやセンサー周辺への強い衝撃などにより、センサーの位置や向きがずれているとき
- ・ けん引しているとき
- ・ 自車の周辺に複数台の他車が存在するとき
- ・ 自車が右左折するときに後続車が自車の真後ろを通過したとき
- ・ 後方車両が近距離から自車を追い越したとき
- ・ 車線の幅が狭い、もしくは車線の端を走行するなど、隣の車線を走行する車両が検知範囲に入ったとき
- ・ 後方車両の周辺に複数の車両が存在するとき
- ・ 道路上方に物体（道路標識や看板など）がある場所を走行するとき
- ・ 後方車両の周辺にガードレールや壁などの静止物があるとき
- ・ カーブ中に隣接車両がいるとき
- ・ 他車の前方に割り込んだとき

後方車両への接近警報

後方車両への接近警報は、リアバンパー内側にある後側方レーダーセンサーを使用し、後方車両からの追突の可能性が高いと判断したときに、非常点滅灯を高速点滅させて後方車両に注意をうながすシステムです。

警告

■安全にお使いいただくために

安全運転を行う責任は運転者にあります。常に周囲の状況を把握し、安全運転に努めてください。

後方車両への接近警報は自車の後方から接近してくる車両に追突される可能性が高いと判断したときに、非常点滅灯を高速点滅させて後方車両に注意をうながす補助的なシステムです。

後方車両への接近警報を使用しても状況によっては本システムが有効に機能しないことがあるため、運転者は自らの目視による安全確認をおこなう必要があります。

システムを過信すると思わぬ事故につながり、重大な傷害におよぶか、最悪の場合死亡につながるおそれがあります。

■システムを正しく作動させるために

→P.248

後方車両への接近警報の作動

同じ車線を走行する後方車両を後側方レーダーセンサーで検出し、追突の可能性が高いと判断したときに、非常点滅灯を高速点滅させて後方車両に注意をうながします。このときマルチインフォメーションディスプレイにメッセージを表示し、後方車

両の接近を運転者に知らせます。

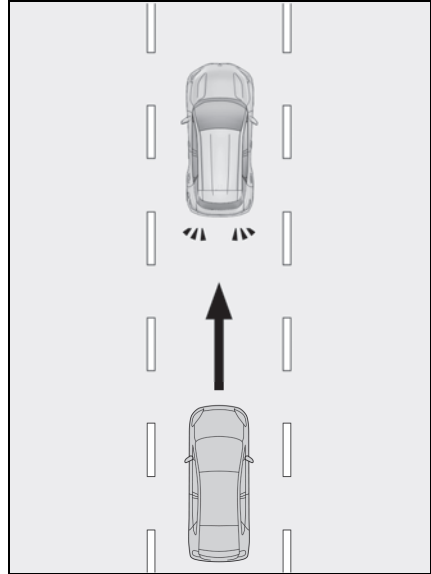

知識

■後方車両への接近警報の作動条件

次の条件を満たしたときシステムが作動します。

- エンジンスイッチがON のとき
- シフトポジションがR 以外のとき
- 方向指示レバーを操作していないとき
- 自車から見た後方車の接近速度が約 30km/h ~ 100km/h の間
- 自車の車速が約 10km/h 以下、または前進時でブレーキを踏んでいる

■センサーが車両を検知する条件

後方車両への接近警報は、同じ車線を走行する後方車両が追突の可能性が高い状況のとき、検知範囲に入った車両を検知します。

■システムが検知しない条件

後方車両への接近警報は、次のような車両や車両以外のものを検知対象としませ

ん。

- 小型のオートバイ・自転車・歩行者など ※
- ガードレール・壁・標識・駐車車両などの静止物 ※
- 対向車
- 隣の車線を走行する他車 ※

※ 状況によっては検知をすることがあります。

■ 後方車両への接近警報が正しく作動しないおそれがある状況

- 次のような状況では後方車両を正しく検知しないおそれがあります。
 - ・ センサーやセンサー周辺への強い衝撃などにより、センサーの位置や向きがずれているとき
 - ・ 泥・雪・氷・ステッカーなどがセンサーやセンサー周辺のリヤバンパーに付着したとき
 - ・ 大雨・雪・霧などの悪天候時、水たまりなどのぬれた路面に停車、または走行しているとき
 - ・ 急勾配の上り・下りが連続した坂道や道路のくぼみ等を走行しているとき
 - ・ けん引しているとき
 - ・ 後方車両と自車の中心がずれているとき
 - ・ 斜め後方から車両が近付いてくるとき
 - ・ 自車の後方に他車が急に割り込んできたとき
 - ・ 後方車両の周辺に他車が存在するとき
 - ・ 後方車両の周辺にガードレールや壁などの静止物があるとき
 - ・ 車両後部に自転車キャリアなどのアクセサリを装着しているとき
 - ・ 後続車の高さが自車と違いがありすぎるとき
- 特に次のような状況では、衝突の可能性がなくてもシステムが作動するおそれがあります。

- ・ センサーやセンサー周辺への強い衝撃などにより、センサーの位置や向きがずれているとき
- ・ けん引しているとき
- ・ 自車の周辺に複数台の他車が存在するとき
- ・ 右左折待ちで停車したときなどに、自車の真うしろを車両が通過するとき
- ・ 道路脇に停車したときなどに、車両が真横を通過するとき
- ・ 後方車両が近距離から自車を追いついたとき
- ・ 後方車両が近距離まで急接近したとき
- ・ 後方車両の周辺にガードレールや壁などの静止物があるとき

セカンダリーコリジョンブレーキ（停車中後突対応）

セカンダリーコリジョンブレーキ（停車中後突対応）は、リアバンパー内側にある後側方レーダーセンサーを使用し、停車中に後方車両からの追突の可能性が非常に高いと判断したときに、自動的にブレーキを制御することで、二次衝突による被害の軽減に寄与するシステムです。

警告

■安全にお使いいただくために

安全運転を行う責任は運転者にあります。常に周囲の状況を把握し、安全運転に努めてください。

セカンダリーコリジョンブレーキ（停車中後突対応）は停車中に同じ車線を走行する後方車両からの追突の可能性が非常に高いと判断したときに、自動的にブレーキを制御する補助的なシステムです。

セカンダリーコリジョンブレーキ（停車中後突対応）を使用していても状況によっては本システムが有効に機能しないことがあるため、運転者は自らの目視による安全確認をおこなう必要があります。

システムを過信すると思わぬ事故につながり、重大な傷害におよぶか、最悪の場合死亡につながるおそれがあります。

■システムを正しく作動させるために
→P.248

セカンダリーコリジョンブレーキ（停車中後突対応）の作動

セカンダリーコリジョンブレーキ

（停車中後突対応）は、停車中に同じ車線を走行する後方車両を後側方レーダーセンサーで検出し、追突の可能性が非常に高いと判断したときに、自動的にブレーキと制動灯を制御することで、追突後の自車速度を減速させ二次衝突による被害の軽減に寄与します。

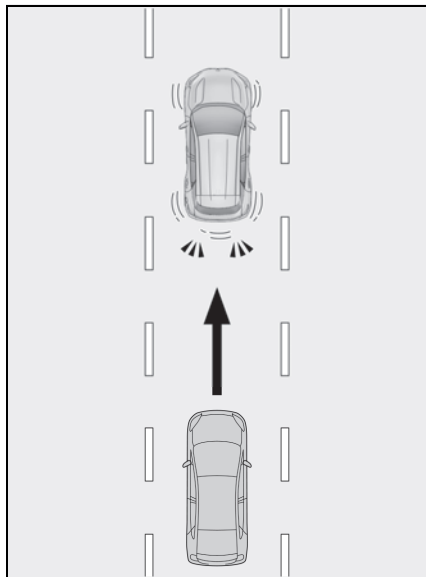

知識

■セカンダリーコリジョンブレーキ（停車中後突対応）の作動条件

次の条件を満たしたときシステムが作動します。

- エンジンスイッチがON のとき
- シフトポジションが R 以外のとき※
- 方向指示レバーを操作していないとき
- 前回作動から約7分以上経過していること
- 自車から見た後方車の接近速度が約30km/h～100km/hの間
- 自車の車速が約0km/h のとき

※ オートマチック車：シフトポジションがNのときはブレーキペダル・パーキングブレーキ・ブレーキホールドをいずれも操作していないときは作動しません。

マニュアル車：ブレーキペダル・パーキングブレーキをいずれも操作していないときは作動しません。

■ センサーが車両を検知する条件

セカンダリーコリジヨンブレーキ（停車中後突対応）は、同じ車線を走行する後方車両が追突の可能性が非常に高い状況のとき、検知範囲に入った車両を検知します。

■ システムが検知しない条件

セカンダリーコリジヨンブレーキ（停車中後突対応）は、次のような車両や車両以外のものを検知対象としません。

- 小型のオートバイ・自転車・歩行者など ※
- ガードレール・壁・標識・駐車車両などの静止物 ※
- 対向車
- 隣の車線を走行する他車 ※

※ 状況によっては検知をすることがあります。

■ セカンダリーコリジヨンブレーキ（停車中後突対応）が正しく作動しないおそれがある状況

- 次のような状況では後方車両を正しく検知しないおそれがあります。
 - ・ センサーやセンサー周辺への強い衝撃などにより、センサーの位置や向きがずれているとき
 - ・ 泥・雪・氷・ステッカーなどがセンサーやセンサー周辺のリヤバンパーに付着したとき
 - ・ 大雨・雪・霧などの悪天候時、水たまりなどのぬれた路面に停車していると

き

- ・ 急勾配の上り・下りが連続した坂道や道路のくぼみ等を走行しているとき
- ・ けん引しているとき
- ・ 停車した直後に後方車両が接近したとき
- ・ 後方車両と自車の中心がずれているとき
- ・ 斜め後方から車両が近付いてくるとき
- ・ 自車の後方に他車が急に割り込んできたとき
- ・ 後方車両の周辺に他車が存在するとき
- ・ 後方車両の周辺にガードレールや壁などの静止物があるとき
- ・ 後続車の高さが自車と違いがありすぎるとき
- ・ 車両後部に自転車キャリアなどのアクセサリーを装着しているとき
- 特に次のような状況では、追突される可能性がなくてもシステムが作動するおそれがあります。
 - ・ センサーやセンサー周辺への強い衝撃などにより、センサーの位置や向きがずれているとき
 - ・ けん引しているとき
 - ・ 右左折待ちで停車したときなどに、自車の真うしろを車両が通過するとき
 - ・ 道路脇に停車したときなどに、他車が真横を通過するとき
 - ・ 後方車両が近距離から自車を追い越したとき
 - ・ 後方車両が近距離まで自車に急接近したとき
 - ・ 自車の周辺に複数台の他車が存在するとき
 - ・ 後方車両の周辺にガードレールや壁などの静止物があるとき
 - ・ 停車間隙・発進直後に後方車両が接近したとき
 - ・ 走行中にすべりやすい路面などでのブレーキ操作により、自車のタイヤがロックしたときに後方車両が接近したとき
 - ・ 洗車機で洗車しているとき

安心降車アシスト

安心降車アシスト（ドアオープン制御付）は、リヤバンパー内側にある後側方レーダーセンサーを使用し、各席乗員による降車時のドアと車両・自転車の衝突可能性の判断の支援、およびドア開放をキャンセルすることで、事故被害低減に貢献するシステムです。

警告

■安全にお使いいただくために

- 安全運転を行う責任は運転者にあります。常に周囲の状況を把握し、安全運転に努めてください。
- 安心降車アシストは、停車中に接近してくる車両や自転車の存在を乗員に提供する補助的なシステムです。本システムだけで安全を判断できるものではないため、システムを過信すると思わぬ事故につながり、重大な傷害におよぶか、最悪の場合死亡につながるおそれがあります。状況によっては本システムが有効に機能しないことがあるため、乗員は自らの目視やミラーなどによる安全確認を行う必要があります。

安心降車アシストのシステム構成部品

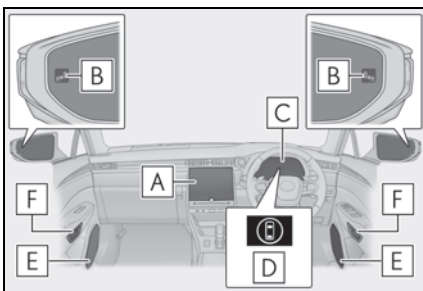

A センターディスプレイ

安心降車アシストのON / OFF を切りかえます。

B ドアミラーインジケーター

開いたドア（バックドアを除く）と衝突する可能性がある車両・自転車を検知したときは、検知した側のドアミラーインジケーター（→P.64）が点灯します。検知している側のドアを開いた場合やドア開放をキャンセルした場合は、ドアミラーインジケーターが点滅します。

C マルチインフォメーションディスプレイ

衝突の可能性がある状態でドアの開放をした場合やドアの開放がキャンセルされた場合に対象のドアをメーターに表示します。また、ドアミラーインジケーターが点灯した状態でドアが開けられた場合などは、上記に加えてブザーで警報を行います。

D 運転支援情報表示灯

安心降車アシストがOFFのときに点灯し、マルチインフォメーションディスプレイにメッセージが表示されます。

E スピーカー

ドアミラーインジケーターが点滅した場合に音声にてシステムが作動したことを通知します。音声による通知が行われた後は、そのドアが全開されるまで音声による再通知は実施されません。

F ドア開スイッチ（手動リリースハンドル）

ドアミラーインジケーターが点灯中、ドア開スイッチでドアを開けようとしたときに、降車時のドアと車両・自転車の衝突の可能性が高い場合は、ドア開放がキャンセルされます。

知識

■ ドアミラーインジケーターの視認性について

強い日差しのもとでは、ドアミラーインジケーターが見えづらいことがあります。

■ ブザー音の聞こえ方について

大音量のオーディオや周辺環境などで大きな音がする場合、ブザー音が聞こえづらくなる場合があります。

■ 音声の通知について

以下のとき、音声による通知は実施されません。

- 車内に乗員がいないと推定される時[※]
- ドアを開いて乗車後、エンジンを始動するまで
- エンジン停止後 3 分以上経過した場合
- センターディスプレイの言語設定で音声発話に対応していない言語が設定されている場合
- 外部より全ドアが施錠されている場合
- エンジン停止後、同一のドアが開いている状態が 1 分以上継続している場合
- センターディスプレイの ACC カスタマイズ (→P.438) が ON となっている状態で、エンジンが停止されている場合
- センターディスプレイの駐車支援音量設定が OFF となっている場合

[※] 各席毎に、走行前のドア開閉で乗車、

走行後のドア開閉で降車と判断します。

■ ドア開放キャンセルについて

車内側ドア開スイッチを押下した時のみ、ドア開放をキャンセルします。車外側ドア開スイッチでのドア開放はキャンセルされません。

■ カスタマイズ機能

機能の一部は、設定を変更することができます。(→P.438)

警告

■ システムを正しく作動させるために
→P.248

安心降車アシストの ON / OFF を切りかえる

安心降車アシストの ON / OFF は、カスタマイズメニューから切りかえることができます。(→P.438)

安心降車アシストが OFF になると、運転支援情報表示灯が点灯し、マルチインフォメーションディスプレイにメッセージが表示されます。

エンジンスイッチが ON になるたび、安心降車アシストは ON になります。[※]

[※] エンジンスイッチ OFF 後、すぐにエンジンスイッチを ON にした場合は、安心降車アシストが ON にならない場合があります。

安心降車アシストの作動

■ 安心降車アシストが検知できる対象

安心降車アシストは後側方レーダーセンサーにより自車の後方を走行する次の車両・自転車を検知し、ドアミラーインジケーター、ブザー、メーターの表示、および音声通知によってその車両の存在を乗員に知らせます。

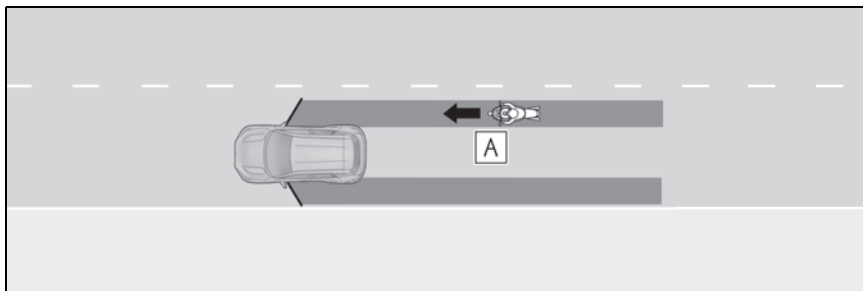

- A** ドア（バックドアを除く）を開けたときにドアと衝突する可能性が高いと判断された車両・自転車

■ 安心降車アシストが検知できる範囲

次の範囲に入った車両・自転車を検知します。

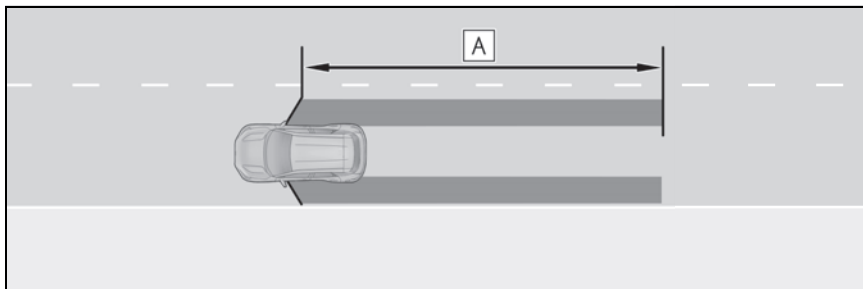

- A** フロントドアから後方約 45m の領域※

※ 接近する車両・自転車の速度が速いほど、ドアミラーインジケータは車両・自転車がより遠くにいる状態で点灯／点滅します。

□ 知識

■ 安心降車アシストの作動条件

次の条件をすべて満たしているときに作動します。

- エンジンスイッチが ON のとき、エンジン OFF 後 3 分以内、およびドアを開けて車内に乗り込んでから 3 分以内（ドア開閉が行われた場合は、作動継続時間がさらに延長される場合があります）
- 安心降車アシストが ON のとき
- 停車中
- シフトポジションが R 以外のとき

■ センサーが車両を検知する条件

安心降車アシストは、次のような状況で検知範囲に入った車両を検知します。

- 停車している自車と並行に走行する車両や自転車がドア（バックドアを除く）を開けた範囲付近を通過するとき

■ システムが車両を検知しない条件

- 安心降車アシストは、次のような車両・自転車や車両・自転車以外のものを検知対象としません。
 - ・ 接近する車両・自転車の速度が遅いとき※
 - ・ ドア（バックドアを除く）を開いたと

きに、衝突する可能性が低いと判断された車両・自転車※

- ・真うしろから接近する車両・自転車※
- ・前方から接近する車両・自転車※
- ・ガードレール・壁・標識・駐車車両などの静止物※
- ・歩行者・動物など※

※状況によっては検知をすることがあります。

- 安心降車アシストは、次のような状況では作動しません。
- ・エンジン OFF 後に 3 分以上経過した場合（ドア開閉が行われた場合は、作動継続時間が延長される場合があります）
- ・自車が完全に停車していないとき

■システムがドア開放をキャンセルしたときの開き方

次の操作で、ドアを開くことができます。

接近してくる車両・自転車が通過または進路変更した後、周囲を確認してから再度車内のドア開スイッチを押して下さい。緊急時など警報中にドアを開きたい場合のみ、周囲の安全を確認したうえで下記の操作を実施してください。

- 車内のドア開スイッチを約3秒以上押し続ける
- 車内のドア開スイッチを3回以上連続で素早く押す
- 手動リリースハンドルを引く

■システムが正しく作動しないおそれがある状況

- 次のような状況では車両や自転車を有効に検知しないおそれがあります。
- ・センサーやセンサー周辺への強い衝撃などにより、センサーの位置や向きがずれているとき
- ・泥・雪・氷・ステッカーなどがセンサーやセンサー周辺のリヤバンパーに付着したとき
- ・大雨・雪・霧などの悪天候時、水たま

りなどのぬれた路面に停車しているとき

- ・隣の駐車車両に後続する車両や自転車
- ・後方で急な進路変更をして接近する車両や自転車
- ・発進した直後の車両や自転車
- ・バックドアが開いているとき
- ・車両後部に自転車キャリアなどのアクセサリーやスロープを装着しているとき
- ・後方に駐車車両や壁・標識などの静止物や人がいるとき
- ・道路に対して傾いて停車しているとき
- ・接近する車両や自転車の周囲に走行する車両があるとき
- ・接近する車両や自転車が壁・標識などの静止物の横を走行しながら接近しているとき
- ・車両や自転車が高速で接近するとき
- ・けん引しているとき
- ・急勾配の坂道に停車しているとき
- ・カーブの途中や終了地点に停車しているとき
- 特に次のような状況では不要な検知が増えることがあります。
- ・センサーやセンサー周辺への強い衝撃などにより、センサーの位置や向きがずれているとき
- ・自車の後方からずれた状態で車両や自転車が接近するとき
- ・道路に対して傾いて停車しているとき
- ・斜めに駐車している後方を車両や自転車が接近するとき
- ・後方に駐車車両や壁・標識などの静止物や人がいるとき
- ・後方で急な進路変更をして接近する車両や自転車
- ・接近する車両や自転車が壁・標識などの静止物の横を走行しながら接近しているとき
- ・バックドアが開いているとき
- ・車両後部に自転車キャリアなどのアクセサリーやスロープを装着しているとき

- ・ 車両や自転車が高速で接近するとき
- ・ けん引しているとき
- ・ 急勾配の坂道に停車しているとき
- ・ カーブの途中や終了地点に停車しているとき
- ・ 隣接車線に停止している車両の後ろから車両や自転車が接近するとき

クリアランスソナー

クリアランスソナーは、車両と壁などの静止物とのおおよその距離を超音波センサーによって検知して、センターディスプレイの距離表示とブザー音、音声案内で運転者にお知らせします。

システムの構成部品

■ センサーの種類

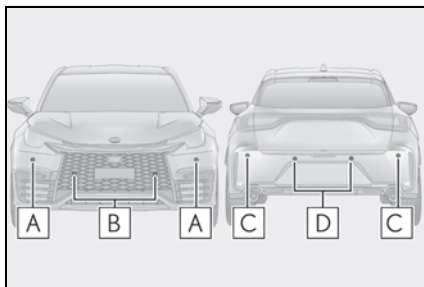

A フロントコーナーセンサー

B フロントセンターセンサー

C リヤコーナーセンサー

D リヤセンターセンサー

■ クリアランスソナーの表示のしかた

壁などの静止物を検知すると、センターディスプレイに表示されます。

センターディスプレイまたはリヤカメラ非装着車は、静止物を検知しているときに、クリアランスソナー検知表示灯が点灯します。(→P.64)

▶ センターディスプレイの表示

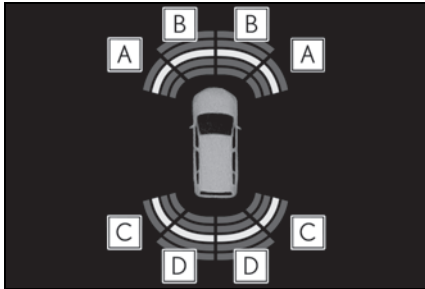

- A** フロントコーナーセンサー作動表示
- B** フロントセンターセンサー作動表示
- C** リヤコーナーセンサー作動表示
- D** リヤセンターセンサー作動表示

クリアランスソナーの ON / OFF を切りかえるには

クリアランスソナーの ON / OFF は、カスタマイズメニューから切りかえることができます。(→P.438)
クリアランスソナー機能が OFF のときは、クリアランスソナー OFF 表示灯(→P.64) が点灯します。

OFF (非作動) に切りかえて、クリアランスソナーを停止させた場合、再度、カスタマイズメニュー(→P.438) から ON (作動) に切りかえないとシステムは復帰しません。(エンジンスイッチを OFF にしたあとで再度 ON にしても、復帰しません)

ただし、センターディスプレイまたはリヤカメラ非装着車は、シフトポジションを R にすると自動的に ON (作動) になり、クリアランスソナー

OFF 表示灯が消灯します。
またこのとき、クリアランスソナー機能の ON / OFF を切りかえることができません。
クリアランスソナー機能の設定自体は変更されません。

警告

■安全にお使いいただくために

本システムは認識性能／制御性能に限界があります。システムを過信せず、運転者は常に自らの責任で周囲の状況を把握し、安全運転を心がけてください。

■システムを正しく作動させるために

必ず次のことをお守りください。
正常に作動しないことがあり、思わぬ事故につながるおそれがあり危険です。守れないときはシステムを OFF してください。

- センサーに傷を付けたりせずに、常にきれいにしておいてください。
- センサー付近に市販の部品 (字光式ナンバープレート・フォグランプ・フェンダーポール・無線アンテナなど) を取り付けないでください。
- センサー周辺へ衝撃を与えないでください。衝撃を受けた際はレクサス販売店で点検を受けてください。前後のバンパーやグリルの脱着や交換が必要な場合はレクサス販売店にご相談ください。
- 改造・分解・塗装をしないでください。
- ライセンスプレートカバーを取り付け不要でください。
- 適正なタイヤ空気圧を維持してください。

 **警告**

● 純正品以外のサスペンションを取り付けないでください。

■ **洗車時の注意**

● 高圧洗車機を使用して洗車するときは、センサー部に直接水をあてないでください。強い水圧により衝撃が加わり、正常に作動しなくなるおそれがあります。

● スチームを使用した洗車機などで洗車するときは、スチームをセンサー部に近づけすぎないようにしてください。スチームにより、正常に作動しなくなるおそれがあります。

 **知識**

■ **作動条件**

- エンジンスイッチが ON のとき
- クリアランスソナー機能が ON のとき
- 車両の速度が約 10km/h 以下のとき
- フロントコーナーセンサー：
 - ・ シフトポジションが P 以外にあるとき（オートマチック車）
 - ・ パーキングブレーキが解除されているとき（マニュアル車）
- フロントセンターセンサー：
 - ・ シフトポジションが P・R 以外にあるとき（オートマチック車）
 - ・ パーキングブレーキが解除されているとき、シフトポジションが R 以外にあるとき（マニュアル車）
- リヤコーナー、リヤセンターセンサー：
 - ・ シフトポジションが R にあるとき

センターディスプレイまたはリヤカメラ非装着車は、シフトポジションを R にすると、クリアランスソナー機能を OFF（非作動）に設定している場合でも、自動的に ON（作動）になり、クリアランスソナー OFF 表示灯が消灯します。

クリアランスソナー機能の設定自体は変更されません。

■ **センサーの検知について**

- センサーの検知範囲は車両前部と後部のバンパー周辺に限られます。
- 静止物の形状・条件によって検知できる範囲が短くなることや、検知できないことがあります。
- センサーが静止物に近付きすぎると検知できないことがあります。
- 静止物を検知してから、表示が出る（ブザーが鳴る）までに多少時間がかかります。低速走行時の場合でも表示が出る（ブザーが鳴る）までに、静止物まで約 30cm 以内に接近するおそれがあります。
- オーディオ・エアコン使用時は、音楽やファンの音などにより、ブザーの音が聞き取りづらくなる場合があります。
- 他システムのブザー音などにより本システムの音が聞き取りづらくなる場合があります。
- メーター故障時はブザーの音が鳴らないことがあります。

■ **システムが正しく検知できないことがある静止物**

静止物の形状・条件によっては検知できる範囲が短くなることや、次のようなものは検知しないことがあります。注意して運転してください。

- 針金・フェンス・ロープなどの細いもの
- 綿・雪などの音波を吸収しやすいもの
- 鋭角的な形のもの
- 背の低いもの
- 背が高く上部が張り出しているもの

特に人は衣類の種類によっても検知できない場合がありますので、常に目視で確

認してください。

■システムが正常に作動しないおそれのある状況

次のような状況では、センサーが正常に作動しないことがあります。

- センサーに水滴・氷・雪・泥などが付着したとき（取り除けば、正常に復帰します）
- センサー部が凍結したとき（解ければ、正常に復帰します）
特に低温時には凍結などにより異常表示が出たり、壁などの静止物があっても検知しないことがあります。
- 炎天下や寒冷時

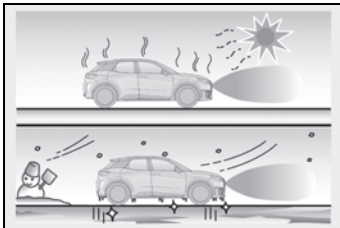

- 凸凹道・坂道・砂利道・草むら走行時など
- 他車のホーン・オートバイのエンジン音・大型車のエアブレーキ音・他車のセンサーなど超音波を発生するものが近付いたとき
- 大雨や水しぶきがかかったとき
- センサーに静止物が近付きすぎたとき
- 超音波を反射しにくい歩行者（例：ギャザーやフリルの多いスカートなど）
- 地面に対して垂直でないもの、車両進行方向に対して直角でないもの、凹凸なもの、波打っているものが検知範囲にあるとき
- 風が強いとき
- 霧・雪・砂嵐などの悪天候のとき
- 作動対象物と車両のあいだに検知できない対象物があるとき

- 車・オートバイ・自転車・歩行者などの作動対象が車両の横から割り込んだり、飛び出てきたとき
- 衝突などで、センサーの方向がずれたとき
- センサー付近にけん引フック・輸送用フック・バンパープロテクター・バンパートリム・サイクルキャリア・除雪装置（スノープラウ）などを取り付けたとき
- 積載状況などにより車高が著しく変化したとき（ノーズアップ・ノーズダウンなど）
- 事故や故障で自車の走行が不安定なとき
- タイヤチェーン・応急用タイヤ・タイヤパンク応急修理キットを使用しているとき
- けん引しているとき

■衝突の可能性がなくてもシステムが作動する状況

次のような状況では、衝突の可能性がなくてもシステムが作動する場合があります。

- 狭い道路を走行するとき

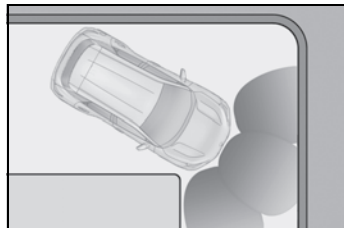

- 垂れ幕や旗やのれん、垂れ下がった枝、遮断機（踏切のバー・ETCのバー・駐車場のバーなど）に向かって走行するとき
- 地面にわだちや穴がある場合
- 排水溝などの金属のフタ（グレーチング）走行時

- 急な登坂路や降坂路を走行するとき
- 冠水している道路でセンサーに水がかぶったとき
- センサーに水滴・氷・雪・泥などが付着したとき（取り除けば、正常に復帰します）
- 大雨や水しぶきがかかったとき
- 霧・雪・砂嵐などの悪天候のとき
- 風が強いとき

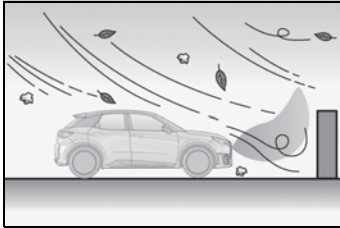

- 他車のホーン・オートバイのエンジン音・大型車のエアブレーキ音・他車のセンサーなど超音波を発生するものが近付いたとき
- 積載状況などにより車高が著しく変化したとき（ノーズアップ・ノーズダウンなど）
- 衝突などで、センサーの方向がずれたとき
- 背の高い縁石や直角の縁石に向かって進んだとき
- 立体駐車場や工事現場などで柱（H形鋼など）の付近を走行するとき
- 事故や故障で自車の走行が不安定なとき
- 凸凹道・坂道・砂利道・草むら走行時など



- タイヤチェーン・応急用タイヤ・タイヤパンク応急修理キットを使用しているとき
- けん引しているとき

距離表示の見方

■ 静止物を検知できる範囲

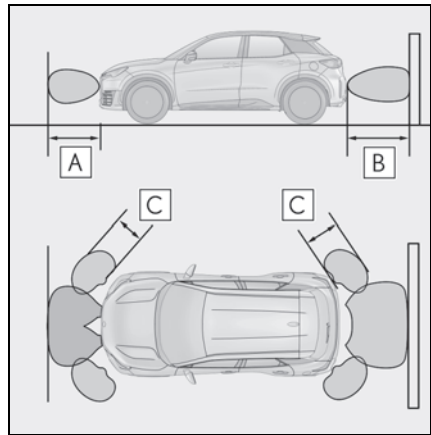

- A** 約 100cm
- B** 約 150cm
- C** 約 60cm

検知できる範囲は図のとおりです。ただし、静止物がセンサーに近付きすぎると検知できません。

静止物の形状・条件によっては、検知できる距離が短くなることや、検知できないことがあります。

■ 検知距離とブザー音

静止物までのおおよその距離	ブザー音
フロントセンターセンサー： 約 100cm ~ 60cm [※] リヤセンターセンサー： 約 150cm ~ 60cm [※]	断続音
約 60cm ~ 45cm [※]	速い断続音
約 45cm ~ 30cm [※]	非常に速い断続音
約 30cm 以下	連続音

※ 自動ミュート機能あり (→P.272)

■ 音声案内とブザー音

静止物を検知すると、ブザーが鳴ります。

ブザー音と同時に音声案内を行います。

- 静止物との距離が近付くと、ブザーの断続時間が短くなります。静止物との距離が約 30cm 以下のとき、ブザーは断続音「ピピ」から連続音「ピー」になります。
- 複数のセンサーが同時に静止物を検知しているときは、もっとも近い静止物との距離に合わせたブザー音が鳴ります。
- 断続音ブザー吹鳴後、静止物との距離が近付かない場合は、自動でブザーが消音されます。(自動ミュート機能)



知識

■ ブザー音量調整

カスタマイズメニューから、クリアランスソナー、RCTA、RCD[★]の音量を一括で切りかえることができます。

(→P.438)

★：グレード、オプションなどにより、装備の有無があります。

■ ブザー音の一時ミュート（消音）について

センターディスプレイに一時ミュート（消音）スイッチが表示されているときにこのスイッチを押すと、一時的にブザー音を消すことができます。

クリアランスソナー、RCTA、RCD[★]のブザー音が一括でミュート（消音）されます。

- 次のとき、自動でミュート（消音）が解除されます。
 - ・ シフトポジションを切りかえたとき
 - ・ 車速が一定値以上になったとき
 - ・ センサー異常やシステムが一時使用不可となったとき
 - ・ 使用中の機能を OFF にしたとき
 - ・ エンジンスイッチを OFF にしたとき

★：グレード、オプションなどにより、装備の有無があります。

RCTA (リヤクロストラフィックアラート)

RCTA (リヤクロストラフィックアラート) 機能はリヤバンパー内側にあるブラインドスポットモニターの後側方レーダーセンサーを使用し、運転者の目視だけでは感知しづらい領域の確認を補助する機能です。後退時に運転者を支援します。

警告

■ 安全にお使いいただくために

安全運転を行う責任は運転者にあります。常に周囲の状況を把握し、安全運転に努めてください。

RCTA 機能は自車の右後方または左後方から接近してくる車両の存在を運転者に提供する補助的なシステムです。

RCTA 機能を使用しても状況によっては本システムが有効に機能しないことがあるため、運転者は自らの目視による安全確認をおこなう必要があります。

システムを過信すると思わぬ事故につながり、重大な傷害におよぶか、最悪の場合死亡につながるおそれがあります。

■ システムを正しく作動させるために

→P.248

システムの構成部品

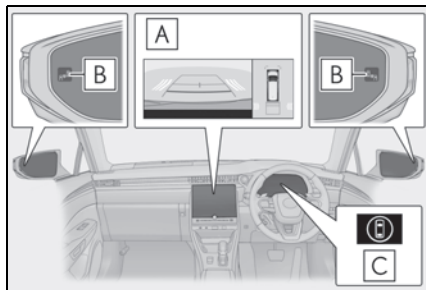

A センターディスプレイ

センターディスプレイ上で RCTA 機能の ON / OFF を切りかえます。また、自車の右後方または左後方から接近している車両を検知したときは、センターディスプレイに検知した側の RCTA アイコン (→P.274) が点灯します。

イラスト※は両後方から車両が接近している例です。

※表示画面は、グレード、オプションなどにより異なる場合があります。

B ドアミラーインジケーター

自車の右後方または左後方から接近している車両を検知したときは、両側のドアミラーインジケーター (→P.64) が点滅し、ブザーが鳴ります。

C 運転支援情報表示灯

RCTA が OFF のときに点灯し、マルチインフォメーションディスプレイにメッセージが表示されます。

設定のしかた

RCTA の ON / OFF は、カスタマイズメニューから切りかえることができます。(→P.438)

RCTA 機能が OFF のとき、運転支援情報表示灯 (→P.64) が点灯し、マルチインフォメーションディスプレイにメッセー

ジが表示されます。
エンジンスイッチがONになるたび、
RCTA 機能は ON になります。

知識

■ ドアミラーインジケータの視認性について

強い日差しのもとでは、ドアミラーインジケータが見えづらことがあります。

■ RCTA ブザー音の聞こえ方について

大音量のオーディオなど大きな音がする場合、RCTA ブザー音が聞こえづらくなる場合があります。

■ 後側方レーダーセンサーについて

→P.248

RCTA 機能

■ RCTA 機能の作動

RCTA 機能は後側方レーダーセンサーにより自車の右後方または左後方から接近している車両を検知し、ドアミラーのインジケータとブザーによってその車両の存在を運転者に知らせます。

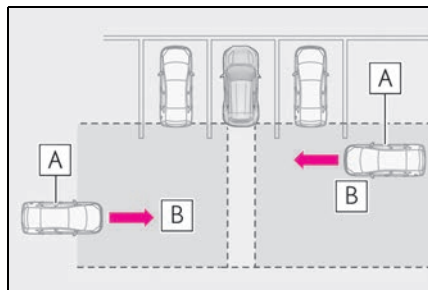

A 接近車両

B 接近車両を検知できる範囲

■ RCTA アイコンの表示

自車の右後方または左後方から接近

している車両を検知したときは、センターディスプレイ上に次の表示をします。

例：両方向から車両が接近しているとき

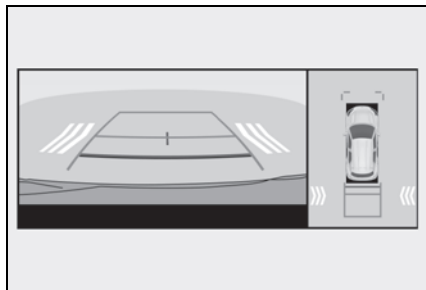

■ RCTA 機能で検知できる範囲

次の範囲に入った車両を検知します。

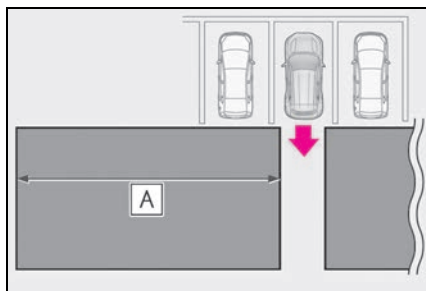

速度が速い車両に対しては、より離れた位置で警報ブザーを鳴らします。

例：

接近車両の速度	A 警報距離（概算）
56km/h（速い）	30m
8km/h（遅い）	4m

知識

■ RCTA 機能の作動条件

RCTA 機能は、次の条件をすべて満たしているときに作動します。

- エンジンスイッチが ON のとき
- RCTA 機能が ON のとき
- シフトポジションが R のとき
- 自車の车速が約 15km/h 以下のとき
- 接近する他車の车速が約 8km/h ~ 56km/h のあいだのとき

■ ブザーの音量調整について

カスタマイズメニューから、RCTA、クリアランスソナー、RCD★の音量を一括で切りかえることができます。(→P.438)

★：グレード、オプションなどにより、装備の有無があります。

■ ブザー音の一時ミュート（消音）

作動対象を検知した場合、センターディスプレイ上に一時ミュート（消音）スイッチが表示されます。

これを押すとクリアランスソナー、RCTA、RCD★のブザー音が一括でミュート（消音）されます。

一時ミュート（消音）が解除されるとき：

- シフトポジションを切りかえたとき
- 车速が一定値以上になったとき
- センサー異常やシステムが一時使用不可となったとき
- 使用中の機能を OFF にしたとき
- エンジンスイッチを OFF にしたとき

★：グレード、オプションなどにより、装備の有無があります。

■ システムが検知しない車両について

RCTA 機能は、次のような車両や車両以外のものを検知対象としません。

- 真後ろから接近する車両
- 自車の隣の駐車スペースで後退する車両
- 障害物のためにセンサーが検知できない車両

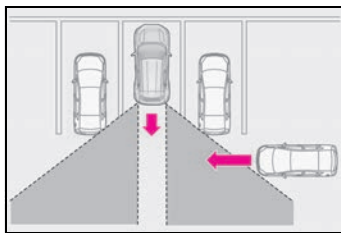

- ガードレール・壁・標識・駐車車両などの静止物*
- 小型のオートバイ・自転車・歩行者など*
- 自車から遠ざかる車両
- 自車の隣の駐車スペースから接近する車両*
- センサーと接近車両との距離が近すぎる場合

* 状況によっては検知をすることがあります。

■ システムが正常に作動しないおそれがある状況

RCTA 機能は、次のような状況では車両を有効に検知しないおそれがあります。

- センサーやセンサー周辺への強い衝撃などにより、センサーの位置や向きがずれているとき
- 泥・雪・氷・ステッカーなどがセンサーやセンサー周辺のリアバンパーに付着したとき
- 大雨・雪・霧などの悪天候時、水たまりなどのぬれた路面を走行するとき
- 複数台の他車が狭い間隔で連続して接近するとき
- 車両が高速で接近するとき
- センサー付近にけん引フック・バンパープロテクター・バンパートリム・サイクルキャリア・除雪装置（スノーブラウ）などを取り付けたとき
- 勾配の変化が激しい坂で後退している

とき

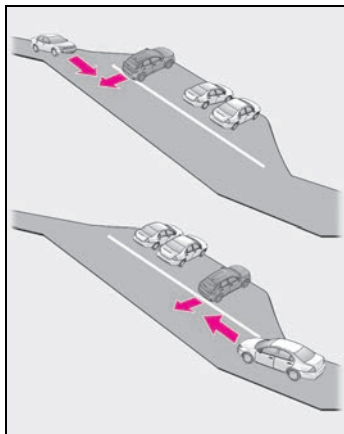

- 斜めの駐車場から出庫するとき

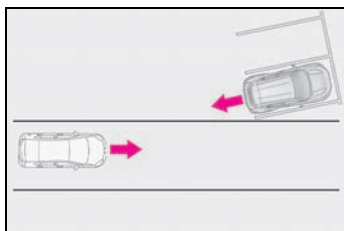

- RCTA 機能を ON にした直後
- RCTA 機能を ON にした状態で、エンジンを始動した直後
- 障害物のためにセンサーが車両を検知できないとき
- けん引しているとき
- 検知範囲に入る他車と自車の高さに差がありすぎるとき
- 炎天下や寒冷時
- ローダウンサスペンションや、純正と異なるサイズのタイヤを取り付けたとき
- 車高が極端に変化しているとき（ノーズアップ、ノーズダウンなど）
- 自車が旋回しているとき

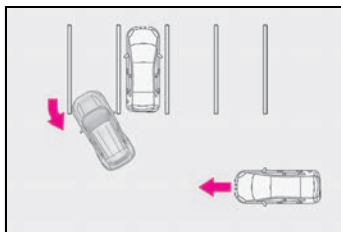

- 旋回しながら車両が近付いてきたとき

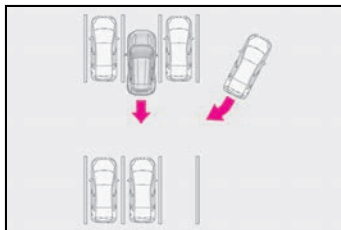

- 衝突の可能性がなくてもシステムが動作する状況

RCTA 機能は、特に次のような状況では不要な検知が増えることがあります。

- 駐車場に面した道を車両が走行しているとき

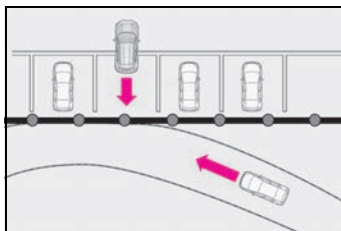

- 車両後方に電波の反射しやすい金属（ガードレール・壁・標識・駐車車両など）が存在するとき

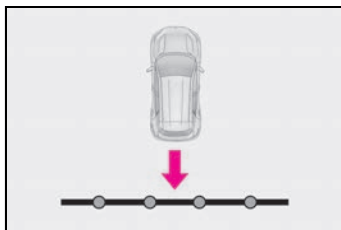

- センサー付近にけん引フック・バンパープロテクター・バンパートリム・

サイクルキャリア・除雪装置（スノーブラウ）などを取り付けたとき

- 車両が自車の横を通過するとき



- 自車の近くで旋回していく移動物が存在するとき

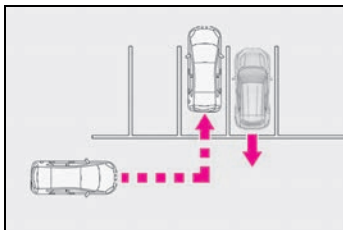

- 自車近くに室外機などの回転体があるとき
- センサーに向けてスプリンクラーなどによる水の飛散があったとき
- 動いているもの（旗・排気ガス・大粒の雨や雪、路面の雨水など）
- ガードレールや壁などとの距離が短い状態で、それらが検知範囲に入ったとき
- グレーチングや側溝
- 炎天下や寒冷時
- ローダウンサスペンションや、純正と異なるサイズのタイヤを取り付けたとき
- 車高が極端に変化しているとき（ノーズアップ、ノーズダウンなど）
- けん引しているとき

RCD（リヤカメラディテクション）★

★：グレード、オプションなどにより、装備の有無があります。

車両後退時、リヤカメラが後方の歩行者を検知すると、ブザーとセンターディスプレイ上の表示により注意喚起を行います。

⚠ 警告

■ 安全にお使いいただくために

本システムは認識性能・制御性能に限界があります。

システムを過信せず、運転者は常に自らの責任で周囲の状況を把握し、安全運転を心がけてください。

■ システムを正しく作動させるために

次のことを必ずお守りください。お守りいただかないと、思わぬ事故につながるおそれがあり危険です。

- カメラに傷を付けたりせずに、常にきれいにしておいてください。
- カメラ付近に市販の電装部品（字光式ナンバープレート、フォグランプ等）を取り付けしないでください。
- カメラ周辺へ衝撃を与えないでください。衝撃を受けた際はレクサス販売店で点検を受けてください。
- カメラを分解・改造・塗装しないでください。
- カメラにアクセサリ・ステッカーを付けしないでください。
- リヤバンパーに市販の保護パーツ（バンパートリム等）を取り付けしないでください。
- 適正なタイヤ空気圧を維持してください。

警告

●バックドアを完全に閉めてください。

■RCD の機能を OFF にするとき

次のときはシステムを OFF にしてください。RCD 機能が正常に作動しないことがあり思わぬ事故につながるおそれがあり危険です。

●上記の内容が守られないとき

●純正品以外のサスペンションを取り付けたとき

システムの構成部品

リヤカメラの位置

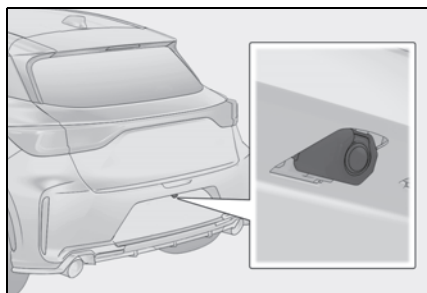
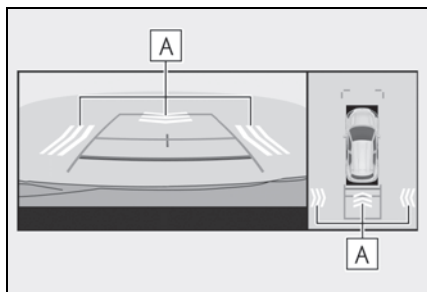
**RCD の表示****A** 歩行者検知表示

車両後方の歩行者を検知すると、自動的に表示されます。

システムを作動させるには

RCD の ON / OFF は、カスタマイズメニューから切りかえることができます。(→P.438)

RCD が OFF のとき、運転支援情報表示灯 (→P.64) が点灯し、マルチインフォメーションディスプレイにメッセージが表示されます。

エンジンスイッチが ON になると、RCD は ON になります。

歩行者を検知した場合

車両後方エリアに歩行者がいる場合や、車両後方に向かって歩行者が接近してくるのをリヤカメラが検知した場合、下記のようにブザーとセンターディスプレイの歩行者検知表示で運転者に注意を促します。

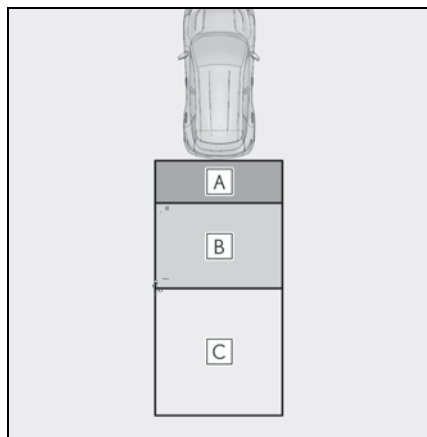

A 歩行者が **A** エリアにいる場合
ブザー：くり返し吹鳴
歩行者検知表示：点滅

B 歩行者が **B** エリアにいる場合
ブザー（自車静止時）：3 回吹鳴
ブザー（自車移動時および歩行者

接近時)：くり返し吹鳴

歩行者検知表示：点滅

C **C** エリアにいる歩行者と自車が、接触する可能性があるとしてシステムが判断した場合

ブザー：くり返し吹鳴

歩行者検知表示：点滅

知識

■ 作動条件

- エンジンスイッチが ON のとき
- RCD 機能が ON のとき
- シフトポジションが R にあるとき

■ ブザーの音量調整

カスタマイズメニューから、クリアランスソナー、RCTA、RCD の音量を一括で切りかえることができます。(→P.438)

■ ブザー音の一時ミュート (消音)

作動対象を検知した場合、センターディスプレイ上に一時ミュート (消音) スイッチが表示されます。スイッチを押すとクリアランスソナー、RCTA、RCD のブザー音が一括でミュート (消音) されます。

次のいずれかの操作をすると、自動的にミュート (消音) を解除します：

- シフトポジションを切りかえたとき
- 車速が一定値以上になったとき
- センサー異常やシステムが一時使用不可となったとき
- 使用中の機能を OFF にしたとき
- エンジンスイッチを OFF にしたとき

■ システムが正常に作動しないおそれがあるとき

- 例えば、次のような歩行者はカメラが正しく検知できず、システムが正常に作動しないおそれがあります。

- ・ 前かがみになっている、またはしゃがんでいる人
- ・ 寝転んでいる人
- ・ 走っている人
- ・ 自車や建物の影から突然現れる歩行者
- ・ 自転車やスケートボード等に乗っている人
- ・ 合羽やロングスカートなどを着いて、全身の輪郭があいまいな歩行者
- ・ カートや荷物、傘等により体の一部が隠れている歩行者
- ・ 夜間の歩行者や周囲の色とよく似た色の服装の歩行者
- 例えば、次のような状況ではカメラが対象となる歩行者を検知できず、システムが正常に作動しないおそれがあります。
 - ・ 悪天候 (雨、雪、霧等)
 - ・ レンズに汚れ (泥、融雪剤等) や傷があるとき
 - ・ 強い光がカメラに直接あたっているとき
 - ・ 明暗差があるとき (ガレージや地下駐車場の開いたシャッター付近等)
 - ・ 夜間 (日没後) や薄暗い駐車場
 - ・ カメラの位置や向きがずれているとき
 - ・ けん引フックを取り付けているとき
 - ・ カメラレンズ上に水滴が流れているとき
 - ・ 車高が極端に変化しているとき (ノーズアップ、ノーズダウンなど)
 - ・ タイヤチェーン・タイヤパンク応急修理キットを使用しているとき
 - ・ ローダウンサスペンションや、純正と異なるサイズのタイヤを取り付けたとき
 - ・ リヤカメラ付近に市販の電装部品 (字光式ナンバープレート、フォグランプなど) を取り付けているとき
 - ・ リヤバンパーに市販の保護パーツ (バンパートリムなど) を取り付けているとき
 - ・ けん引しているとき

■ システムが作動するおそれがあるとき

- 例えば、次のようなものに対しては、衝突の可能性がなくてもシステムが作動するおそれがあります。
 - ・ 立体物（柱、パイロン、フェンス、駐車車両等）
 - ・ 移動物（通行車両、バイク等）
 - ・ 動いている物（旗、排気ガス、大粒の雨や雪、路面の雨水等）
 - ・ 路面に模様があるとき（白線、横断歩道、石畳、路面電車のレール、補修痕、落ち葉、砂利等）
 - ・ 金属のフタ（グレーチング）や側溝
 - ・ 水たまりや濡れた路面への物体の映り込み
 - ・ 影
- 例えば、次のような状況では、衝突の可能性がなくてもシステムが作動するおそれがあります。
 - ・ 路肩や段差があるとき
 - ・ 勾配変化があるとき
 - ・ 車高が極端に変化しているとき（ノーズアップ、ノーズダウンなど）
 - ・ リヤカメラ付近に市販の電装部品（字光式ナンバープレート、フォグランプ等）を取り付けているとき
 - ・ リヤバンパーに市販の保護パーツ（バンパートリム等）を取り付けているとき
 - ・ カメラの位置や向きがずれているとき
 - ・ けん引フックを取り付けているとき
 - ・ カメラレンズ上に水滴が流れているとき
 - ・ カメラが汚れているとき（泥、融雪剤等）
 - ・ 点滅する光源があるとき（ハザードランプ等）
 - ・ タイヤチェーン・タイヤパンク応急修理キットを使用しているとき
 - ・ けん引しているとき
- 検知を妨げる状況
 - ・ オーディオの音量が大きい場合や周囲が騒がしい場合、ブザーの警報音が聞

こえない場合があります

- ・ 高温／低温環境では、ディスプレイの表示が見にくい場合があります

PKSB（パーキングサポートブレーキ）★

★：グレード、オプションなどにより、装備の有無があります。

PKSB（パーキングサポートブレーキ）は、駐車時などの低速走行時に作動対象を検知した場合、警報と自動ブレーキ抑制で作動対象との衝突被害の低減に寄与するシステムです。

駐車支援機能

システムは次のものを作動対象として検出しています。（機能によって、作動対象が異なります。）

- パーキングサポートブレーキ（前方静止物）：→P.285
- パーキングサポートブレーキ（後方接近車両）：→P.287
- パーキングサポートブレーキ（後方歩行者）：→P.288

警告

■安全にお使いいただくために

システムを過信しないでください。システムを過信すると思わぬ事故につながるおそれがあり危険です。必ず車両周辺の安全を確認しながら運転してください。

道路状況、車両状態および天候など、状況によっては作動しない場合があります。

センサー、レーダーでの検知には限界があります。必ず車両周辺の安全を確認しながら運転してください。

●安全運転を行う責任は運転者にあります。常に周囲の状況を把握し、安全運転に努めてください。PKSB（パーキングサポートブレーキ）は作動対象への衝突を緩和し、衝突被害低減に寄与できる場合がありますが、状況によっては作動しない場合もあります。

●PKSB（パーキングサポートブレーキ）は、完全に車両を停止させるシステムではありません。また、車両を停止させることができたとしても、ブレーキ制御は約2秒で解除されるため、すぐにブレーキペダルを踏んでください。

●故意に車や壁に向かって走行するなど、システムの作動を確認する行為は大変危険です。絶対におやめください。

■パーキングサポートブレーキをOFFにすると

次のときは、PKSB（パーキングサポートブレーキ）をOFFにしてください。衝突の可能性がなくてもシステムが作動する場合があります。

- 点検などで、シャシーローラー・シャシーダイナモ・フリーローラーなどを使用する場合
- 船舶・トラックなどへ積載する際の進入時
- ローダウンサスペンションや、純正と異なるサイズのタイヤを取り付けた場合
- 積載状況などにより車高が著しく変化した場合（ノーズアップ、ノーズダウンなど）

警告

- センサー付近にけん引フック・輸送用フック・バンパープロテクター・バンパートリム・サイクルキャリア・除雪装置（スノープラウ）などを取り付けたとき
- 自走式洗車機を利用する場合
- 事故や故障で自車の走行が不安定なとき
- オフロード走行やスポーツ走行をするとき
- タイヤの空気圧が適正でないとき
- 著しく摩耗したタイヤを装着しているとき
- タイヤチェーン・応急用タイヤ・タイヤパンク応急修理キットを使用しているとき
- けん引しているとき
- **サスペンションの取り扱いについて**
車高や車の傾きが変化すると、センサーが作動対象物を正しく検知できなくなり、システムが正しく作動しなくなるおそれがあり危険です。サスペンションの改造はしないでください。

システムを作動させるには

パーキングサポートブレーキの ON/OFF は、カスタマイズメニューから切りかえることができます。
(→P.438)

PKSB（パーキングサポートブレーキ）が OFF のとき、運転支援情報表示灯（→P.64）が点灯し、マルチインフォメーションディスプレイにメッセージが表示されます。

OFF（非作動）に切りかえて、PKSB（パーキングサポートブレーキ）を停止させた場合、再度、カスタマイズメニュー

(→P.438) から ON（作動）に切りかえないとシステムは復帰しません。（エンジンスイッチを OFF にしたあとで再度 ON にしても、復帰しません）

エンジン出力抑制制御・ブレーキ制御の表示・ブザーについて

エンジン出力抑制制御・ブレーキ制御が作動したときは、ブザーでお知らせするとともに、センターディスプレイおよびマルチインフォメーションディスプレイにメッセージが表示されます。

出力抑制制御は状況により、加速制限制御か出力最大抑制制御のいずれかが作動します。

- エンジン出力抑制制御作動中（加速制限制御）

一定以上の加速をシステムが制限しているとき：

センターディスプレイ表示：表示なし
マルチインフォメーションディスプレイ表示：“加速抑制中です”

運転支援情報表示灯：消灯のまま

ブザー：吹鳴なし

- エンジン出力抑制制御作動中（出力最大抑制制御）

通常よりやや強めのブレーキ操作が必要だとシステムが判断したとき：

センターディスプレイ表示：“ブレーキ！”

マルチインフォメーションディスプレイ表示：“ブレーキ！”

運転支援情報表示灯：消灯のまま

ブザー：ピー（単発音）

- ブレーキ制御作動中

急ブレーキが必要だとシステムが判断し

たとき：

センターディスプレイ表示：“ブレーキ！”

マルチインフォメーションディスプレイ表示：“ブレーキ！”

運転支援情報表示灯：消灯のまま

ブザー：ピー（単発音）

● システム作動により車両停止

ブレーキ制御作動後に車両が停止したとき：

センターディスプレイ表示：“ブレーキを踏んでください”

マルチインフォメーションディスプレイ表示：“アクセルが踏まれています ブレーキを踏んでください”

アクセルが踏まれていない場合は“ブレーキを踏んでください”が表示されます。

運転支援情報表示灯：点灯

ブザー：ピピピピ（連続音）

PKSB（パーキングサポートブレーキ）の作動について

PKSB（パーキングサポートブレーキ）は、衝突の可能性がある作動対象（壁などの静止物、後方接近車両や後方歩行者）を検知したとき、エンジンの出力を抑制することにより車速の上昇を抑えます。（エンジン出力抑制制御：図 2）また、そのままアクセルペダルを踏み続けた場合は、ブレーキをかけ減速させます。（ブレーキ制御：図 3）

● 図 1（PKSB [パーキングサポートブレーキ] 非作動時）

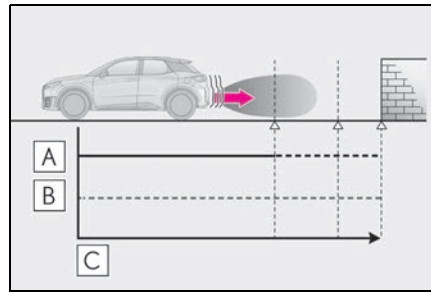

A エンジン出力

B 制動力

C 時間

● 図 2（エンジン出力抑制制御時）

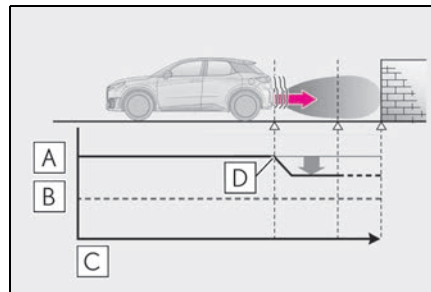

A エンジン出力

B 制動力

C 時間

D エンジン出力抑制制御開始（作動対象と衝突の可能性があるときシステムが判断したとき）

● 図 3（エンジン出力抑制制御かつブレーキ制御時）

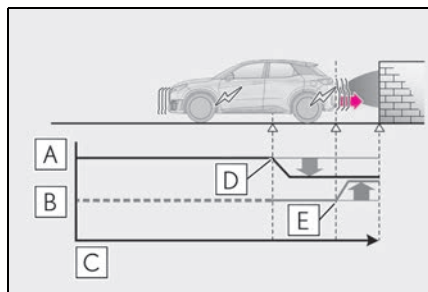

- A** エンジン出力
- B** 制動力
- C** 時間
- D** エンジン出力抑制制御開始（作動対象と衝突の可能性があるときシステムが判断したとき）
- E** ブレーキ制御開始（作動対象と衝突の可能性が非常に高いときシステムが判断したとき）

知識

■ PKSB（パーキングサポートブレーキ）が作動したときは

システム作動により車両が停止した場合、PKSB（パーキングサポートブレーキ）が停止して、運転支援情報表示灯が点灯します。また、PKSB（パーキングサポートブレーキ）が作動した場合でもブレーキ制御は約2秒で解除されるため、そのまま発進できます。また、ブレーキペダルを踏んでも解除されるため、再度アクセルペダルを踏むと発進できます。

■ PKSB（パーキングサポートブレーキ）作動後の復帰について

システム作動により PKSB（パーキングサポートブレーキ）が停止したときに、PKSB（パーキングサポートブレーキ）を復帰させたい場合は、再度 PKSB（パーキングサポートブレーキ）を ON にする

か、エンジンスイッチをいったん OFF にしてから再度 ON にしてください。

また、次の状況でも自動的に PKSB（パーキングサポートブレーキ）が復帰し、運転支援情報表示灯が消灯します。（→P.64）

- シフトポジションを P にする
- 進行方向の作動対象がなくなった状態で走行する
- 車両の進行方向を切りかえる

■ クリアランスソナーのブザーについて

クリアランスソナーの ON / OFF に関係なく（→P.268）、PKSB（パーキングサポートブレーキ）を停止させていなければ（→P.282）、ブレーキ制御とエンジン出力抑制制御が作動すると、クリアランスソナーのブザーも鳴り、作動対象とのおよその距離をお知らせします。

パーキングサポートブレーキ（前後方静止物）★

★：グレード、オプションなどにより、装備の有無があります。

駐車時や低速走行時において、壁などの静止物への衝突のおそれがあるときや、アクセルペダルの踏み間違いや踏みすぎによる急発進、および、シフトポジション選択を誤っての発進時に、センサーが前後進行方向の静止物を検知するとシステムが作動し、衝突を緩和し衝突被害低減に寄与します。

システム作動例（前後方静止物）

次のようなときに進行方向の静止物を検知してシステムが作動します。

- 低速走行時にブレーキペダルを踏み損なってしまった、または踏み遅れてしまったとき

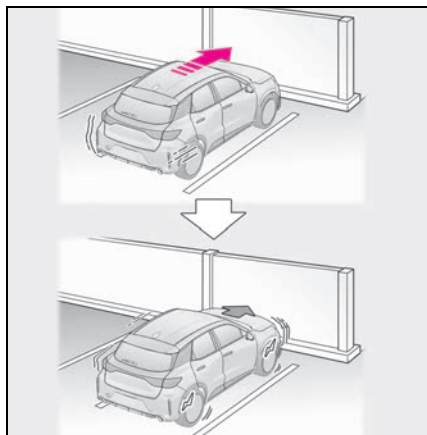

- アクセルペダルを踏みすぎてしまったとき

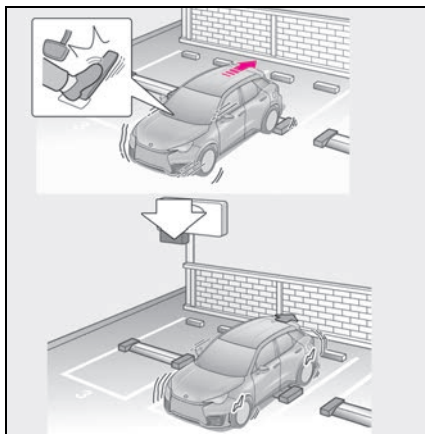

- 誤ってシフトポジションをDにして前進してしまったとき

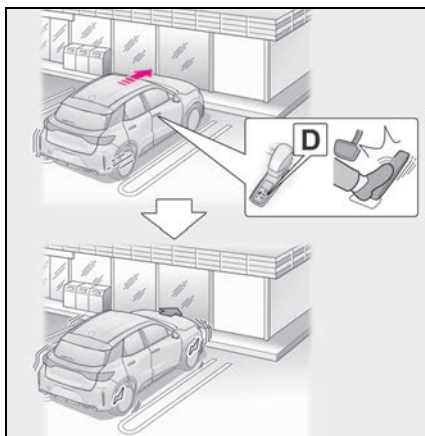

センサーの種類

→P.267

⚠ 警告

■ システムを正しく作動させるために
→P.268

 **警告**

■ 万一、踏切内などで PKSB（パーキングサポートブレーキ）が誤って作動したときは

→P.284

■ 洗車時の注意

→P.269

 **知識**

■ パーキングサポートブレーキ（前後方静止物）の作動開始条件

運転支援情報表示灯が点灯（→P.62）しておらず、次の条件をすべて満たすと作動します。

- エンジン出力抑制制御
 - ・ PKSB（パーキングサポートブレーキ）を ON（作動）にしているとき
 - ・ 車速が約 15km/h 以下
 - ・ 車両進行方向に作動対象となる静止物があるとき（約 2 ～ 4m 先まで）
 - ・ 衝突回避には、通常よりやや強めのブレーキ操作が必要とシステムが判断したとき

● ブレーキ制御

- ・ エンジン出力抑制制御作動中
- ・ 衝突回避には、急ブレーキ操作が必要とシステムが判断したとき

■ パーキングサポートブレーキ（前後方静止物）の作動終了条件

次のいずれかの条件のときに作動が終了します。

- エンジン出力抑制制御
 - ・ PKSB（パーキングサポートブレーキ）を OFF（非作動）にしたとき
 - ・ 通常のブレーキ操作で衝突回避が可能になったとシステムが判断したとき
 - ・ 車両進行方向の作動対象となる静止物がなくなったとき（約 2 ～ 4m 先まで）

● ブレーキ制御

- ・ PKSB（パーキングサポートブレーキ）を OFF（非作動）にしたとき
- ・ ブレーキ制御により車両が停止して約 2 秒が経過したとき
- ・ ブレーキ制御により車両が停止したあとに、ブレーキペダルを踏んだとき
- ・ 車両進行方向の作動対象となる静止物がなくなったとき（約 2 ～ 4m 先まで）

■ パーキングサポートブレーキ（前後方静止物）の検知範囲について

パーキングサポートブレーキ（前後方静止物）の検知範囲は、クリアランスソナーの検知範囲（→P.271）とは異なります。そのため、クリアランスソナーが静止物との接近をお知らせしても、パーキングサポートブレーキ（前後方静止物）は作動を開始していない場合があります。

■ システムが正常に作動しないおそれのある状況

→P.270

■ 衝突の可能性がなくてもシステムが作動する状況

→P.270

パーキングサポートブレーキ（後方接近車両）★

★：グレード、オプションなどにより、装備の有無があります。

後側方レーダーセンサーで自車の右後方または左後方から接近している車両を検知し、システムが衝突の危険性があると判断した場合にブレーキ制御をすることで、接近車両への衝突を緩和し衝突被害軽減に寄与します。

システム作動例

次のようなときに進行方向の車両を検知してシステムが作動します。

- 後退時、車両接近中にブレーキペダルを踏み損なってしまった、または踏み遅れてしまったとき

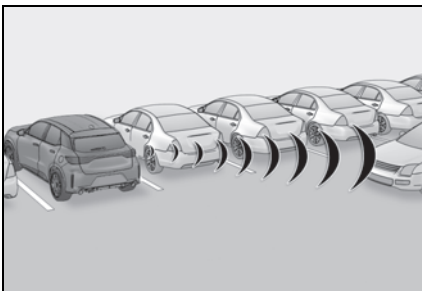

センサーの種類

→P.248



警告

■ システムを正しく作動させるために

→P.248

知識

■ パーキングサポートブレーキ（後方接近車両）の作動開始条件

運転支援情報表示灯が点灯（→P.62）しておらず、次の条件をすべて満たすと作動します。

- エンジン出力抑制制御
 - ・ PKSB（パーキングサポートブレーキ）を ON（作動）にしているとき
 - ・ 車速が約 15km/h 以下
 - ・ 後側方から接近する車両の車速が約 8km/h 以上
 - ・ シフトポジションが R のとき
 - ・ 後側方からの接近車両への衝突回避には、通常よりやや強めのブレーキ操作が必要とシステムが判断したとき

● ブレーキ制御

- ・ エンジン出力抑制制御作動中
- ・ 後側方からの接近車両への衝突回避には、急ブレーキ操作が必要とシステムが判断したとき

■ パーキングサポートブレーキ（後方接近車両）の作動終了条件

次のいずれかの条件のときに作動が終了します。

- エンジン出力抑制制御
 - ・ PKSB（パーキングサポートブレーキ）を OFF（非作動）にしたとき
 - ・ 通常のブレーキ操作で衝突回避が可能になったとき
 - ・ 自車後側方への接近車両がなくなったとき
- ブレーキ制御
 - ・ PKSB（パーキングサポートブレーキ）を OFF（非作動）にしたとき
 - ・ ブレーキ制御により車両が停止して約 2 秒が経過したとき
 - ・ ブレーキ制御により車両が停止したあとに、ブレーキペダルを踏んだとき

- システムが正常に作動しないおそれのある状況

→P.275

- 衝突の可能性がなくてもシステムが作動する状況

→P.276

パーキングサポートブレーキ（後方歩行者）★

★：グレード、オプションなどにより、装備の有無があります。

車両後退時、リヤカメラが検知した車両後方にいる歩行者と接触する可能性が高いとシステムが判断した場合は、警報やブレーキ制御により、後方歩行者との衝突を緩和し、衝突被害軽減に寄与します。

システム作動例

後退時、歩行者が車両後方に接近中、ブレーキペダルを踏み損なってしまった、または踏み遅れてしまったときにシステムが作動します。

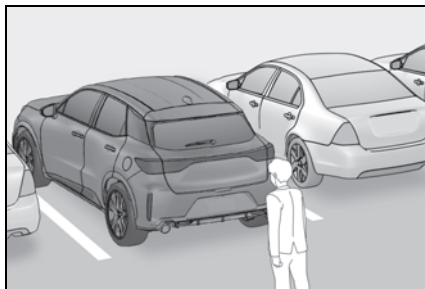

後方歩行者の画面表示

車両後方の歩行者を検知すると自動的にセンターディスプレイ上に表示され、回避操作を促します。

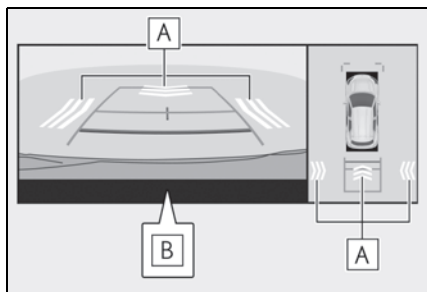

A 歩行者検知表示

B “ブレーキ！”

警告

■ 万一、パーキングサポートブレーキ（後方歩行者）が誤って作動したときは

パーキングサポートブレーキ（後方歩行者）作動後はすぐにブレーキを踏んでください。（ブレーキを踏むとシステムは解除されます。）

■ パーキングサポートブレーキ（後方歩行者）を正しくお使いいただくために

→P.277

知識

■ パーキングサポートブレーキ（後方歩行者）の作動開始条件

運転支援情報表示灯が点灯（→P.62）しておらず、次の条件をすべて満たすと作動します。

- エンジン出力抑制制御
 - ・ PKSB（パーキングサポートブレーキ）を ON（作動）にしているとき
 - ・ 車速が 15km/h 以下
 - ・ シフトポジションが R のとき
 - ・ 自車後方に歩行者がいるとき
 - ・ 衝突回避には、通常よりやや強めのブレーキ操作が必要とシステムが判断したとき

● ブレーキ制御

- ・ エンジン出力抑制制御作動中
- ・ 後方歩行者との衝突回避には、急ブレーキ操作が必要とシステムが判断したとき

■ パーキングサポートブレーキ（後方歩行者）の作動終了条件

次のいずれかの条件のときに作動が終了します。

● エンジン出力抑制制御

- ・ PKSB（パーキングサポートブレーキ）を OFF（非作動）にしたとき
- ・ 通常のブレーキ操作で衝突回避が可能になったとき
- ・ 後方歩行者がいなくなった、または検知できなくなったとき

● ブレーキ制御

- ・ PKSB（パーキングサポートブレーキ）を OFF（非作動）にしたとき
- ・ ブレーキ制御により車両が停止して約 2 秒が経過したとき
- ・ ブレーキ制御により車両が停止したあとに、ブレーキペダルを踏んだとき

■ パーキングサポートブレーキ（後方歩行者）の復帰について

→P.284

■ パーキングサポートブレーキ（後方歩行者）の検知範囲について

パーキングサポートブレーキ（後方歩行者）の検知範囲は、RCD の検知範囲（→P.278）とは異なります。そのため、RCD が後方歩行者との接近をお知らせしても、パーキングサポートブレーキ（後方歩行者）は作動を開始していない場合があります。

■ システムが正常に作動しないおそれがあるとき

→P.279

■ システムが作動するおそれがあるとき

→P.280

プラスサポート（オートマチック車販売店装着オプション）

プラスサポートは、お客様の運転を補助し、より安全なドライブを支援します。

プラスサポートを使用するためには、プラスサポート用スマートキー（以下、サポキー）が必要です。プラスサポートおよびサポキーは販売店装着オプションです。

プラスサポートでできること

プラスサポートを使用すると、機能の追加や、音声案内シーンの追加でより安心なドライブを支援します。また、通常の電子キーとは異なるカスタマイズ設定が可能です。

■ 機能の追加

- 急アクセル時加速抑制
- 交差点対向車注意喚起
- 音声案内シーンの追加（進入禁止区間に進入した場合など）

対象機能：

- PCS（プリクラッシュセーフティ）
- RSA（ロードサインアシスト）
- 急アクセル時加速抑制
- PKSB（パーキングサポートブレーキ）
- 通常の電子キーとは異なるカスタマイズ設定

対象機能：

- PCS（プリクラッシュセーフティ）

ティ）

- LDA（レーンディパーチャーアラート）
- RSA（ロードサインアシスト）
- BSM（ブラインドスポットモニター）
- PDA（プロアクティブドライビングアシスト）
- RCTA（リアクロストラフィックアラート）
- PKSB（パーキングサポートブレーキ）
- 安心降車アシスト
- クリアランスソナー

知識

■ カスタマイズ初期値の変更

カスタマイズ設定から、各システムの設定を変更することができます。

サポキーで起動した場合、通常の電子キーとは異なる設定でシステムが作動します。

サポキーで起動後に変更した設定はサポキーにのみ記憶されます。通常キーには記憶されません。

より安全に運転いただくため、通常の電子キーでは設定の変更ができた音声案内など、一部の項目が作動状態に固定されます。

プラスサポートを使用するには

■ プラスサポートを始動するには

- 1 サポキーを携帯していることを確認して、ドアを解錠する（→P.90, 97）

エンジンスイッチがOFF以外の状態で

ドアが施錠されているときは、サポキーでドアを解錠しても、プラスサポートは作動可能になりません。

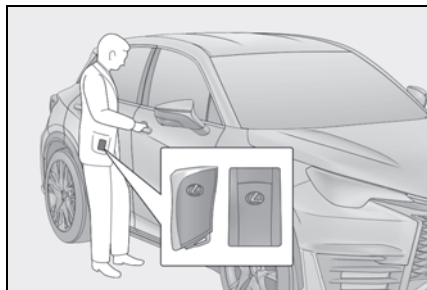

- 2 通常の手順でエンジンを始動する (→P.149)
- 3 “プラスサポートで起動中 急加速を制限します” というメッセージが表示され、プラスサポート表示灯が点灯したことを確認する

エンジンスイッチを OFF にするまで、プラスサポートが作動可能な状態になります。

エンジンの始動後は、プラスサポート表示灯が点灯していることを必ず確認してください。プラスサポート表示灯が点灯していないときは、プラスサポートが作動しません。また、プラスサポートが不要なときは、プラスサポート表示灯が消灯していることを必ず確認してください。



- 4 ステアリングスイッチの  を押してメッセージを非表示にする

メッセージ表示後約 30 秒経過するまで、またはスイッチ操作によりメッセージを非表示とするまで、“プラスサポートで起動中 急加速を制限します” のメッセージは表示されたままになります。

■ プラスサポートが不要なときは

標準装備の電子キーを携帯してドアを解錠し、エンジンを始動してください。プラスサポートが非作動になり、標準車と同様の制御になります。

⚠ 警告

■ プラスサポートを正しく使用するために

- 必ずサポキーを携帯していることを確認してください。標準装備の電子キーを携帯しているときは、プラスサポートが始動しません。
- サポキーと標準装備の電子キーを同時に携帯しないでください。プラスサポートが始動しない場合があります。
- エンジンの始動後は、プラスサポート表示灯が点灯していることを必ず確認してください (→P.64)。プラスサポート表示灯が点灯していないときは、プラスサポートが作動しません。また、プラスサポートが不要なときは、プラスサポート表示灯が消灯していることを必ず確認してください。

急アクセル時加速抑制について

低速走行 (約 30km/h 以下) 中に、ペダルの踏み間違いなどでアクセルペダルが速く強く踏み込まれたとシステムが判断したとき、エンジン出力を抑制することで、車両が急加速しないように制御します。

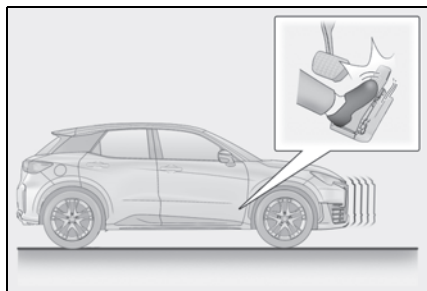

⚠ 警告

■安全にお使いいただくために

システムを過信しないでください。システムを過信すると思わぬ事故につながるおそれがあり危険です。必ず車両周辺の安全を確認しながら運転してください。

- 安全運転を行う責任は運転者にあります。常に周囲の状況を把握し、安全運転に努めてください。急アクセル時加速抑制は、状況によっては作動しない場合もあります。
- 急アクセル時加速抑制は衝突を防止するシステムではありません。車両を自動で停止させる機能はないため、加速抑制後も車両は惰性で動きます。周囲の交通状況を確認の上、必ずご自身でブレーキペダルを踏んでください。
- 急アクセル時加速抑制は意図せぬ急加速の防止を補助する機能ですが、走行状況によっては、加速が必要なときにもエンジン出力が抑制される場合があります。安全、かつ環境に優しい運転をするためにも、日頃からアクセルペダルはゆっくり操作するように心がけてください。

- お客様ご自身で急アクセル時加速抑制の作動テストを行わないでください。状況によってはシステムが正常に作動せず、思わぬ事故につながるおそれがあり危険です。

■急アクセル時加速抑制が作動したとき

急アクセル時加速抑制が作動すると、エンジン出力を抑制します。すみやかにアクセルペダルから足を離して、ブレーキペダルを踏んでください。アクセルペダルを踏み込んだまましていると、しばらくしたあとに車両が加速し、思わぬ事故につながるおそれがあり危険です。

■右左折・車線変更するとき

必ず方向指示灯を点滅させてください。方向指示灯が点滅していないと、急アクセル時加速抑制によりエンジン出力が抑制され、思わぬ事故につながるおそれがあり危険です。

急アクセル時加速抑制が作動したとき

急アクセル時加速抑制が作動したときは、ブザーや音声発話でお知らせするとともに、マルチインフォメーションディスプレイにメッセージが表示されます。

メッセージが表示されたときは、すみやかにアクセルペダルから足を離し、ブレーキペダルを踏んでください。

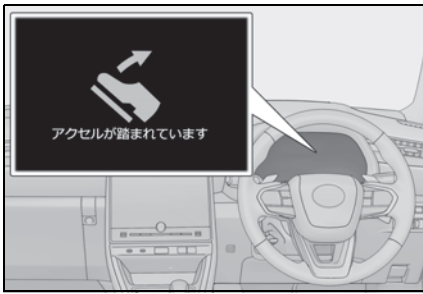

知識

■急アクセル時加速抑制の作動条件

プラスサポートが始動したあと、次の条件をすべて満たした場合、急アクセル時加速抑制が作動します。

- シフトポジションがPまたはN 以外の場合
- 車速が約 30km/h 以下のとき
- アクセルペダルを速く強く踏み込んだとき（アクセルペダルを踏み込む速度と踏み込み量が一定以上のとき）

次の条件のいずれかを満たした場合、エンジン出力抑制量を少なくし、前進時は約 30km/h、後退時は約 12km/h^{*} までゆるやかに加速します。

- 加速抑制作動中にアクセルペダルを約 5 秒間踏み続けたとき
- 加速抑制作動後すぐにアクセルペダルを速く強く踏み直したとき

^{*} 状況によっては所定の速度以下に抑制できない場合があります

■急アクセル時加速抑制が作動しないとき

次の場合は、加速が必要な場合を考慮し、急アクセル時加速抑制が作動しません。アクセルペダルをゆっくり操作し、安全運転を心がけてください。

- 方向指示灯の点滅中、または消灯したあと約 2 秒間（前進時）

- ブレーキペダルを踏んでいるとき、またはブレーキペダルを離れたあと約 2 秒間（前進時）

- 急な上り坂に自車がいるとき

■システムが正常に作動しないおそれのある状況

次のような状況ではシステムが正常に作動しない場合があります。

- 車両姿勢の変化
 - ・ 積載状況などにより車両姿勢が大きく傾いたとき（ノーズアップ・ノーズダウンなど）
 - ・ ローダウンサスペンション、純正と異なる径のタイヤなどを取り付けたとき
- 周辺環境の影響
 - ・ 坂道・凸凹道・砂利道などの非舗装路を走行しているとき
 - ・ 雪道などスリップが発生するような場所を走行しているとき
 - ・ 坂道の出口など車両姿勢が急激に変化したとき
 - ・ スピードブレイカーや縁石など大きな段差を乗り越えるとき

■加速したい場面でシステムが作動するおそれのある状況

次のような状況では踏み間違いでなくてもシステムが作動する場合があります。アクセルを離してゆっくり踏み直してください。

- 車両姿勢の変化
 - ・ 積載状況などにより車両姿勢が大きく傾いたとき（ノーズアップ・ノーズダウンなど）
 - ・ ローダウンサスペンション、純正と異なる径のタイヤなどを取り付けたとき
- 周辺環境の影響
 - ・ 坂道・凸凹道・砂利道などの非舗装路を走行しているとき
 - ・ 雪道などスリップが発生するような場所を走行しているとき
 - ・ 坂道の入り口など車両姿勢が急激に変

化したとき

- ・スピードブレイカーや縁石など大きな段差を乗り越えるとき
- 運転操作の影響
- ・ 車線変更や右折などで方向指示灯を点滅させずに急いで加速しようとしたとき
- ・ 惰性走行から急いで加速しようとしたとき
- ・ ETC ゲート通過後に急加速したとき
- ・ ブレーキホールドによるブレーキ保持中に急発進しようとしたとき

作動対象	自車速度	対向車速度
対向車両	約 15 ~ 30km/h	約 10km/h 以上
対向自動二輪車	約 15 ~ 30km/h	約 25km/h 以上

交差点对向車注意喚起について

交差点で接近してくる対向車があるときに右折しようとする場合、ブザーと表示で注意喚起を行います。

交差点对向車注意喚起が作動したとき

交差点对向車注意喚起が作動したときは、ブザーでお知らせするとともに、マルチインフォメーションディスプレイにメッセージが表示されます。



知識

■ 交差点对向車注意喚起の作動条件

方向指示灯が点滅していないときは、交差点对向車注意喚起が作動しません。

ローンチコントロール (オートマチック車)

ローンチコントロール制御は、エンジン高回転での発進を実現します。(公道では使用しないでください。)

操作のしかた

■ ローンチコントロールを設定するには

- 1 車両を停止する
- 2 左足でブレーキペダルをしっかりと奥まで踏み込む

ブレーキペダルを踏み続けてください。

- 3 シフトポジションをDにする
- 4 スポーツモードを選択する
- 5 エキスパートモードを選択、または  スイッチを長押しし TRC・VSC を停止する (→P.301)
- 6 パドルシフトスイッチの “+” “-” を同時に1秒程度押し、その後離す。

ローンチ制御状態を示す画面 “Launch Ready” が表示されます。

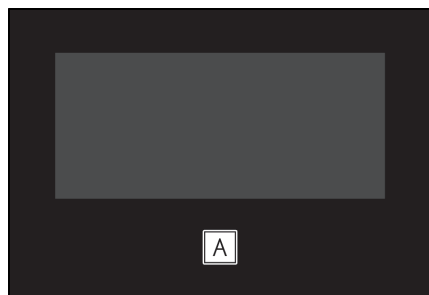

A “Launch Ready”

- 7 アクセルペダルをしっかりと奥まで踏み込む

エンジン回転数が上昇し、発進待機状態となります。

メータには “Launch Active” が表示され、ゲージが減少し始めます。

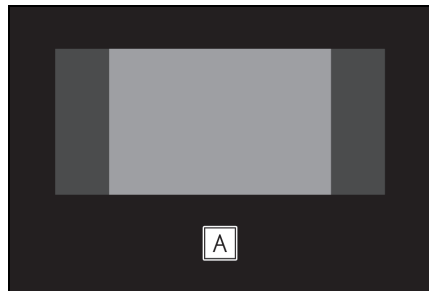

A “Launch Active”

- 8 アクセルペダルを踏み込んだら、ゲージ残存中 (3秒以内) にブレーキペダルを離し、発進する

アクセルペダルを踏み込んでから3秒経過すると、ローンチ発進待機を示すゲージはなくなります。ブレーキペダルを離して発進しなかった場合は、一度走行して1からやり直してください。

発進後アクセルペダルを離す、または100 km/h を超えるとローンチコントロールは終了します。

■ ローンチコントロールを解除するには

次のいずれかの操作を行ってください

- シフトポジションをDまたはM以外にする
- スポーツモードをOFFにする

知識

■ 作動条件

次の条件がすべて満たされたとき、ロー

ンチコントロールが作動可能状態になります。

- エンジンやトランスミッションが十分に暖まっているとき
 - エンジンやトランスミッション、走行制御システムなどの関連機能に異常が検知されていないとき
- ローンチコントロールがうまく作動しないとき

次の状況では、ローンチコントロールがうまく作動しない場合があります。

- ブレーキペダルをしっかりと奥まで踏み込んでおらず、車輪が回転してしまったとき
- 雨天・雨上がりなど、濡れた路面で発進するとき
- すべりやすい路面で発進するとき
- 車両の整備状態（タイヤの磨耗や空気圧など）が良好でないとき

警告

■ ローンチコントロールの使用について

次のことを必ずお守りください。

お守りいただかないと、重大な傷害におよぶか、最悪の場合死亡につながるおそれがあります。

- 公道では使用しないでください。
- 路面状況や周囲の状況から十分に安全が確保できるときのみ使用してください。
- 周囲に人やさまたげになるものがないか十分に安全確認してから使用してください。
- 高度な運転技術を必要とする場合があります。路面状況や周囲の状況を確認しながら運転してください。

注意

■ 車両の損傷を防ぐために

- 車両に負荷がかかるため、過度な使用は避けてください。
- 必ず正しい手順に従って操作してください。
- すべりやすい路面では、車両を損傷するおそれがあります。必ず乾燥した舗装路面で使用してください。
- ローンチコントロールを連続で使用するときは、10分程度時間をあけてから使用してください。

AWD モードスイッチ

前後の駆動力を制御することで、走行・路面状況に合わせて次のモードを選択できます。

AWD50：50 モードの選択

4 輪の駆動力配分比を固定することで不安定な路面環境でも安定した AWD 性能を発揮します。

AWD50：50 モードに切り替えるときは、スイッチを押す。

AWD50：50 モード表示灯が点灯します。

もう一度スイッチを押すと、AWD50：50 モードが解除されます。

▶ オートマチック車

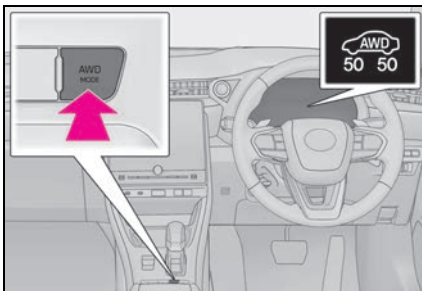

▶ マニュアル車

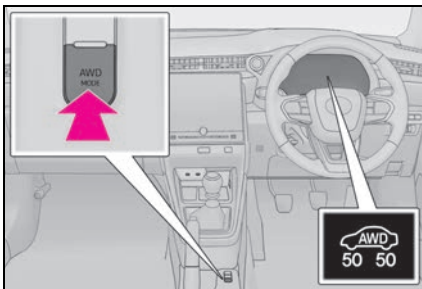

知識

■ AWD50：50 モードの自動解除

AWD50：50 モードを選択して走行後、エンジンスイッチを OFF にし、再度エンジンスイッチを ON にした場合は、自動でノーマルモードにもどります。

■ エキスパートモードについて

→P.301

サーキットモード

サーキットモードは、抑えていた制御を解放し車両の本来持っている性能をさらに引き出すことができるサーキット内限定の機能です。

ご利用には G-Link 契約および、お使いのスマートフォンへ専用アプリのインストールが必要です。



知識

■サーキットモードの起動について

- サーキットモードはエンジンをかけた状態で、自車が完全に停止しているときに専用アプリを使用して起動することができます。
- 次のようなときは、サーキットモードを起動することはできません。
 - ・自車位置が利用可能エリア外のと
 - ・利用可能エリア内であっても、ピット内やトンネル内など GPS の受信状態が悪いとき
 - ・自車が完全に停止していないとき

■サーキットモード利用可能エリアについて

サーキットモード利用可能エリアについては、サーキットモードの公式 WEB ページをご覧ください

■スマートフォンアプリについて

サーキットモードを使用するには、専用のスマートフォンアプリのインストールが必要です。
公式 WEB ページ記載のリンクよりダウンロードしてください。

警告

■サーキットモード使用時の警告

- サーキットモードを使用する場合、高度な運転技能を必要とする場合があります。路面・周囲の状況を確認しながら、慎重に運転してください。
- 一般公道では、サーキットモードを使用しないでください。

機能について

サーキットモードが ON になると次の機能をご利用いただけます

- アンチラグ制御（強度選択可）
- スピードリミッター上限車速の引き上げ
- クーリングファン出力の最大化（車両停止時に起動可）
- シフトタイミングインジケータの表示

設定のしかた

■サーキットモードを ON にする

利用可能なサーキットに到着後、スマートフォンアプリで ON にする。

■サーキットモードを OFF にする

サーキット走行終了後、スマートフォンアプリで OFF にする。



知識

■サーキットモードの自動解除について

次の場合、サーキットモードが自動的に解除されます。

- 自車位置が利用可能エリア外に移動したとき
- エンジンを停止したとき

● GPS の受信状態が悪いとき

警告

■ ボンネットを開けるときは

サーキットモード使用中は冷却ファンが回転し続けている場合があります。

冷却ファンが回転しているときは、エンジンルーム内にふれたり、近づいたりしないでください。

メーターの表示について

サーキットモードが設定されたとき、メーターの表示や一部の計器類の配置が変わります。

■ 計器類の位置

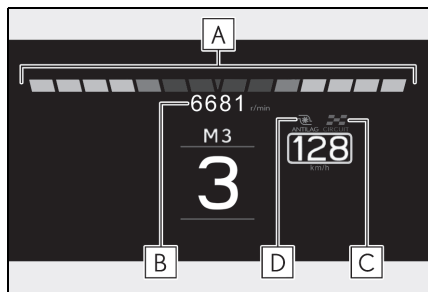

A シフトタイミングインジケーター

B タコメーター

C サーキットモードインジケーター

D アンチラグインジケーター

■ 表示灯一覧

- アンチラグ
- サーキットモード
- サーキットモード ON
- サーキットモード OFF
- Running FAN

運転を補助する装置

走行の安全性や運転性能を確保するため、走行状況に応じて次の装置が自動で作動します。ただし、これらの装置は補助的なもので、過信せずに運転には十分に注意してください。

運転を補助する装置について

■ ABS (アンチロックブレーキシステム)

急ブレーキ時やすべりやすい路面でのブレーキ時にタイヤのロックを防ぎ、スリップを抑制します。

■ ブレーキアシスト

急ブレーキ時などに、より大きなブレーキ力を発生させます。

■ VSC (ビークルスタビリティコントロール)

急なハンドル操作や、すべりやすい路面で旋回するときに横すべりを抑え、車両の姿勢維持に寄与します。

■ S-VSC (ステアリングアシストビークルスタビリティコントロール)

ABS・TRC・VSC・EPSを協調して制御します。

すべりやすい路面などの走行で急なハンドル操作をした際に、ハンドル操作力を制御することで、車両の方向安定性確保に貢献します。

■ TRC (トラクションコントロール)

すべりやすい路面での発進時や加速時にタイヤの空転を抑え、駆動力確

保に貢献します。

■ アクティブコーナリングアシスト (ACA)

旋回中に加速しようとするとき、内輪にブレーキ制御を行うことで、車両が外側に膨らむのを抑制します。

■ ヒルスタートアシストコントロール

上り坂で発進するときに、車が後退するのを緩和します。

■ EPS (エレクトリックパワーステアリング)

モーターを利用して、ハンドル操作を補助します。

■ ダイナミックトルクコントロール AWD

通常走行からコーナリング時、登坂時、発進時、加速時や雪や雨などですべりやすい路面など様々な走行状態に応じて、FF (前輪駆動) 走行状態から AWD (4 輪駆動) 走行状態まで自動的に制御し、安定した操縦性・走行安定性の確保に貢献します。

■ 緊急ブレーキシグナル

急ブレーキ時に制動灯を自動的に点滅させることにより、後続車に注意をうながし、追突される可能性を低減させます。

■ セカンダリーコリジョンブレーキ

SRS エアバッグのセンサーが衝突を検知したとき、自動的にブレーキと制動灯を制御することで、車両を減速させ、二次衝突による被害の軽減に寄与します。

■ 衝突時の急加速抑制

SRS エアバッグのセンサーが軽度の

衝突を検知したときに、急アクセルによるエンジン出力を自動的に抑制することで、二次衝突による被害の軽減に寄与します。

システム作動時はブザー、音声案内とマルチインフォメーションディスプレイのメッセージでお知らせします。



知識

■ TRC・VSC が作動しているとき

TRC・VSC が作動しているときは、スリップ表示灯が点滅します。

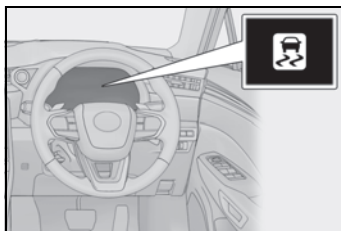

■ TRC を停止するには

ぬかるみや砂地、雪道などから脱出するときに、TRC が作動していると、アクセルペダルを踏み込んでもエンジンの出力が上がらず、脱出が困難な場合があります。

このようなときに  スイッチを押すことにより、脱出しやすくなる場合があります。

TRC を停止するには  スイッチを押す

TRC OFF 表示灯が点灯します。

もう一度  スイッチを押すと、システム作動可能状態にもどります。

▶ オートマチック車

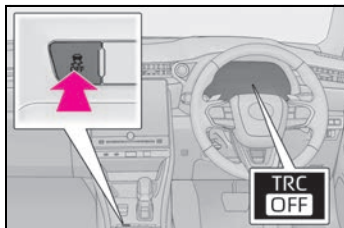

▶ マニュアル車

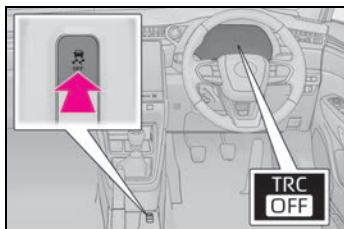

■ TRC・VSC を停止するには

TRC・VSC を停止するには、停車時に  スイッチを押し 3 秒以上保持する

TRC OFF 表示灯と VSC OFF 表示灯が点灯します。

もう一度  スイッチを押すと、システム作動可能状態にもどります。

■ エキスパートモード

エキスパートモードを選択すると、他の走行モードに比べてよりスポーティーな走行が可能となります。TRC と VSC は停止しますが、車両の挙動によってはエンジンおよびブレーキの制御が介入する場合があります。

AWD50 : 50 モードのときに  スイッチを押します。

EXPERT 表示灯が点灯し、同時に TRC OFF 表示灯と VSC OFF 表示灯も点灯し

ます。

もう一度  スイッチを押す、または AWD50 : 50 モードを OFF にすることでエキスパートモードは解除されます。

▶ オートマチック車

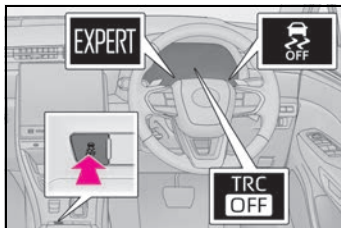

▶ マニュアル車

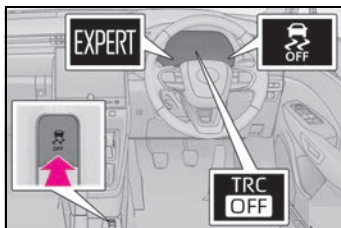

■ スイッチを押さなくても TRC OFF 表示灯が点灯したとき

TRC が一時的に作動できない状態になっています。表示が継続する場合はレクサス販売店にご相談ください。

■ ヒルスタートアシストコントロールの作動条件

次のときシステムが作動します。

- シフトポジションが P または N 以外（前進または後退での上り坂発進時）（オートマチック車）
- 前進での上り坂発進時にシフトレバーの位置が N・R 以外のとき、または後退での上り坂発進時にシフトレバーの位置が R のとき（マニュアル車）
- 車両停止状態
- アクセルペダルを踏んでいない
- パーキングブレーキがかかっていない

- エンジンスイッチが ON
- ヒルスタートアシストコントロールの自動解除

次のいずれかのときシステムが解除されます。

- シフトポジションを P または N の位置にした（オートマチック車）
- 前進での上り坂発進時にシフトレバーの位置を R にしたとき、または後退での上り坂発進時にシフトレバーの位置を N・R 以外にしたとき（マニュアル車）
- アクセルペダルを踏んだ
- ブレーキペダルを踏んで、かつパーキングブレーキをかけた
- ブレーキペダルから足を離して最大 2 秒経過した
- エンジンスイッチを OFF にした

■ ABS・ブレーキアシスト・TRC・VSC・ヒルスタートアシストコントロールの作動音と振動

- エンジン始動時や発進直後、ブレーキペダルをくり返し踏んだときなどに、エンジンルームから作動音が聞こえることがあります。異常ではありません。
- 上記のシステムが作動すると、次のような現象が発生することがありますが、異常ではありません。
 - ・ 車体やハンドルに振動を感じる
 - ・ 車両停止後もモーター音が聞こえる
 - ・ ABS の作動時に、ブレーキペダルが小刻みに動く
 - ・ ABS の作動終了後、ブレーキペダルが少し奥に入る

■ アクティブコーナリングアシストの作動音と振動

アクティブコーナリングアシストが作動したときに、ブレーキシステムから作動

音や振動が発生することがありますが、異常ではありません。

■ TRC・VSC の自動復帰について

TRC・VSC を作動停止にしたあと、以下のときはシステム作動可能状態にもどります。

- エンジンスイッチを OFF にしたとき
- (TRC のみを作動停止にしている場合) 車速が高くなったとき
ただし、TRC と VSC の作動を停止している場合は、車速による自動復帰はありません。

■ アクティブコーナリングアシストの作動条件

次のときシステムが作動します。

- TRC・VSC が作動可能状態
- 旋回中に加速しようとするとき
- 車両が外側に膨らんでいるとシステムにより判断された
- ブレーキを踏んでいない

■ EPS の効果が下がるとき

停車中か極低速走行中に長時間ハンドルをまわし続けると、EPS システムのオーバーヒートを避けるため、EPS の効果が下がりハンドル操作が重く感じられるようになります。その場合は、ハンドル操作を抑えるか、停車し、エンジンを停止してください。10 分程度でもとの状態にもどります。

■ 緊急ブレーキシグナルの作動条件

次のときシステムが作動します。

- 非常点滅灯が点滅していないこと
- 車速 55km/h 以上
- 車両の減速度から急ブレーキであるとシステムにより判断された

■ 緊急ブレーキシグナルの自動解除

次のいずれかのときシステムが解除され

ます。

- 非常点滅灯を点滅させた
- 車両の減速度から急ブレーキではないとシステムにより判断された

■ セカンダリーコリジョンブレーキの作動条件

走行中に SRS エアバッグのセンサーが衝突を検知して作動したとき。

ただし構成部品が破損した場合システムは作動しません。

■ セカンダリーコリジョンブレーキの解除条件

次のいずれかのとき自動的にシステムが解除されます

- 車速が約 0 km/h になったとき
- 作動して一定時間経過したとき
- アクセルペダルを大きく踏み込んだとき

■ 衝突時の急加速抑制について

- 次の条件をすべて満たすと、システムが作動します。
 - ・ 車速が約 60km/h 以下のとき
 - ・ SRS エアバッグのセンサーが車両前方に軽度の衝突を検知したとき
 - ・ 衝突の直前にブレーキ操作をしていないとき
 - ・ アクセルペダルを速く強く踏み込んだ
 - ※ あとに衝突した、または衝突後にアクセルペダルを速く強く踏み込んだ ※
- ※ アクセルペダルを踏み込む速度と踏み込み量が一定以上のとき
- 次のような状況では衝突していても、システムが作動する場合があります。
 - ・ 縁石や歩道の端など、固いものにぶつかったとき
 - ・ 深い穴や溝に落ちたり、乗りこえたとき

- ・ ジャンプして地面にぶつかったり、道路から落下したとき

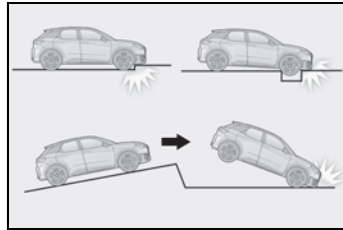

- アクセルペダルを離すとシステムの作動が解除されます。

■ マルチインフォメーションディスプレイに AWD システムに関するメッセージが表示されたとき

それぞれ、次のように対処してください。

- “AWD システム高温 高負荷走行を控えてください”

AWD システムが過熱しています。エンジンを作動させたまま安全な場所に停車してください。*

しばらくして表示が消えれば問題ありません。表示が消えないときは、すみやかにレクサス販売店で点検を受けてください。

- “AWDシステム高温 2WD走行に切り替わりました”

過熱のため AWD システムが一時解除され、前輪駆動走行に切りかわりました。エンジンを作動させたまま安全な場所に停車してください。*

しばらくして表示が消えれば、AWD システムが自動的に復帰します。表示が消えないときは、すみやかにレクサス販売店で点検を受けてください。

- “AWDシステム故障 2WD走行になります 販売店で点検”

AWD システムに異常が発生しています。すみやかにレクサス販売店で点検を受けてください。

※ 停車時は表示が消えるまでエンジンを停止しないでください。



警告

■ ABS の効果を発揮できないとき

- タイヤのグリップ性能の限界をこえたとき（雪に覆われた路面を過剰に摩耗したタイヤで走行するときなど）
- 雨でぬれた路面やすべりやすい路面での高速走行時に、ハイドロブレーキング現象が発生したとき

■ ABS が作動することで、制動距離が通常よりも長くなる可能性があるとき

ABS は制動距離を短くする装置ではありません。特に次の状況では、常に速度を控えめにして前車と安全な車間距離をとってください。

- 泥・砂利の道路や積雪路を走行しているとき
- タイヤチェーンを装着しているとき
- 道路のつなぎ目など、段差をこえたとき
- 凹凸のある路面や石だたみなどの悪路を走行しているとき

■ TRC や VSC の効果を発揮できないとき

すべりやすい路面では、TRC や VSC が作動していても、車両の方向安定性や駆動力が得られないことがあります。車両の方向安定性や駆動力を失うような状況では、特に慎重に運転してください。

■ アクティブコーナリングアシストの効果を発揮できないとき

- アクティブコーナリングアシストを過信しないでください。下り坂での加速中やすべりやすい路面などでは、アクティブコーナリングアシストが効かないことがあります。
- アクティブコーナリングアシストが頻繁に作動したときは、ブレーキ・TRC・VSC を正常に機能させるために、アクティブコーナリングアシストが一時的に作動しないことがあります。

■ ヒルスタートアシストコントロールの効果を発揮できないとき

- ヒルスタートアシストコントロールを過信しないでください。急勾配の坂や凍った路面ではヒルスタートアシストコントロールが効かないことがあります。
- ヒルスタートアシストコントロールはパーキングブレーキのように車を長時間駐車するための機能ではありませんので、同機能を坂道での駐停車のために使用しないでください。思わぬ事故につながるおそれがあり危険です。

■ スリップ表示灯が点滅しているときは

TRC・VSC が作動中であることを知らせています。常に安全運転を心がけてください。無謀な運転は思わぬ事故につながるおそれがあり危険です。表示灯が点滅したら特に慎重に運転してください。

警告

■ TRC や VSC を OFF にするときは

TRC や VSC は駆動力や車両の方向安定性を確保しようとするシステムです。そのため、必要なとき以外は TRC や VSC を作動停止状態にしないでください。TRC や VSC を作動停止状態にしたときは、路面状況に応じた速度で、特に慎重な運転を心がけてください。

■ エキスパートモードを選択するとき

- 公道では使用しないでください。
- 路面状況や周囲の状況から、十分に安全が確保できるときのみ選択してください。
- エキスパートモード選択時の運転には、高度な運転技能を必要とします。路面状況や周囲の安全を常に確認し、通常以上の慎重な運転を心がけてください。

■ タイヤまたはホイールを交換するときは

4 輪とも指定されたサイズで、同じメーカー・ブランド・トレッドパターン（溝模様）のタイヤを使用し、推奨された空気圧にしてください。（→P.436）

異なったタイヤを装着すると、ABS・TRC・VSC など、運転を補助するシステムが正常に作動しません。タイヤ、またはホイールを交換するときは、レクサス販売店に相談してください。

■ タイヤとサスペンションの取り扱い

問題があるタイヤを使用したり、サスペンションを改造したりすると、運転を補助するシステムに悪影響をおよぼし、システムの故障につながるおそれがあります。

■ セカンダリーコリジョンブレーキについて

セカンダリーコリジョンブレーキを過信しないでください。本システムは、二次衝突による被害軽減に寄与することを目的としていますが、その効果はさまざまな条件によりかわります。システムを過信すると重大な傷害におよぶか、最悪の場合死亡につながるおそれがあります。

■ ダイナミックトルクコントロール AWD について

- ラリー走行などが目的ではなく、一般道での走行安定性の確保を目的とした AWD です。無理な走行はしないでください。
- すべりやすい路面での走行は慎重に行ってください。

■ 衝突時の急加速抑制

- 衝突時の急加速抑制を過信しないでください。本システムは、二次衝突による被害軽減に寄与することを目的としていますが、その効果はさまざまな条件によりかわります。システムを過信すると重大な傷害におよぶか、最悪の場合死亡につながるおそれがあります。
- 本システムは急加速を抑制するものであり、ブレーキを作動させるものではありません。必要に応じてブレーキペダルを操作してください。

寒冷時の運転

寒冷時に備えて、準備や点検など正しく処置していただいた上で適切に運転してください。

冬を迎える前の準備について

- 次のものはそれぞれ外気温に適したものをお使いください。
 - ・ エンジンオイル
 - ・ 冷却水
 - ・ ウォッシュャー液
- バッテリーの点検を受けてください。
- 冬用タイヤ（4輪）を使用してください。タイヤは4輪とも指定サイズで同一銘柄のものを使用してください。（タイヤについて：→P.352）

知識

■ タイヤチェーンについて

タイヤチェーンを装着できません。

タイヤチェーンについてはレクサス販売店にお問い合わせください。

警告

■ 冬用タイヤを装着するとき

次のことを必ずお守りください。お守りいただかないと、車両のコントロールが不能となり、重大な傷害におよぶか、最悪の場合死亡につながるおそれがあります。

- 指定サイズのタイヤを使用する
- 空気圧を推奨値に調整する

- 装着する冬用タイヤの最高許容速度や制限速度をこえる速度で走行しない
- 冬用タイヤを装着する際は、必ず4輪とも装着する

注意

■ タイヤチェーンの使用について

タイヤチェーンを装着しないでください。

タイヤチェーンが車体にあたり、走行のさまたげとなるおそれがあります。

詳しくはレクサス販売店にご相談ください。

■ タイヤを修理・交換するときは

レクサス販売店へご依頼ください。

タイヤの取り付け・取りはずしは、タイヤ空気圧バルブ/送信機の作動に影響します。（タイヤについての詳しい説明は P.352 を参照してください）

運転する前に

状況に応じて次のことを行ってください。

- ドアやワイパーが凍結したときは無理に開けたり動かしたりせず、ぬるま湯をかけるなどして氷を解かし、すぐに水分を十分にふき取ってください。
- フロントウインドウガラス前の外気取り入れ口に雪が積もっているときは、エアコンのファンを正常に作動させるために、雪を取り除いてください。
- 外装ランプ・ドアミラー・ドアガラス・車両の屋根・タイヤの周辺やブレーキ装置に雪や氷が付いて

いるときは、取り除いてください。

- 乗車する前に靴底に付いた雪をよく落としてください。

知識

■ 寒冷地用ワイパーブレードについて

- 降雪期に使用する寒冷地用ワイパーブレードは、雪が付着するのを防ぐために金属部分をゴムで覆ってあります。レクサス販売店で各車指定のブレードをお求めください。
- 高速走行時は、通常のワイパーブレードよりガラスがふき取りにくくなる場合があります。その場合には速度を落としてください。

注意

■ ガラスに付いた氷を除去するとき

氷をたたいて割らないでください。

ガラスがひび割れるおそれがあります。

■ 運転するとき

ゆつくりスタートし、車間距離を十分にとって控えめな速度で走行してください。

■ 駐車するとき

- オートマチック車：パーキングブレーキをかけると、ブレーキ装置が凍結して解除できなくなるおそれがあります。パーキングブレーキはかけずに、シフトポジションをPにして駐車し、必ず輪止め[※]をしてください。
マニュアル車：パーキングブレーキをかけると、ブレーキ装置が凍結して解除できなくなるおそれが

あります。パーキングブレーキはかけずに、シフトレバーを下り坂ではR、上り坂では1速に入れて駐車し、必ず輪止め[※]をしてください。

輪止めをしないと、車が動き思わぬ事故につながるおそれがあり危険です。

- オートマチック車：パーキングブレーキがオートモードのときは、シフトポジションをPに入れたあとにパーキングブレーキを解除してください。(→P.163)

パーキングブレーキスイッチを押しながら、エンジンスイッチをOFFしてください。

- オートマチック車：パーキングブレーキをかけずに駐車するときは、シフトポジションをPに入れた状態でシフトポジションが動かないことを確認してください。
- 寒冷時にブレーキ部品がぬれた状態で車を駐車したままにすると、凍結するおそれがあります。

[※] 輪止めは、レクサス販売店で購入することができます。

■ ワイパーについて

積雪や凍結のおそれがある場合は、ボンネット下にあるワイパーをサービスポジションに切りかえてから立ててください。(→P.182)

- 5-1. レクサスクライメイトコンシェルジュ
レクサスクライメイトコンシェルジュ 310
- 5-2. エアコンの使い方
オートエアコン..... 311
ステアリングヒーター/シートヒーター 317
- 5-3. 室内灯のつけ方
室内灯一覧 319
- 5-4. 収納装備
収納装備一覧 322
ラゲージルーム内装備 327
- 5-5. その他の室内装備の使い方
その他の室内装備..... 329

レクサスクライメイトコンシェルジュ

エアコンの設定温度、外気温、車室内温度などに応じて、フロント席のシートヒーターやステアリングヒーターがそれぞれ自動制御されます。

各システムの調整の手間を省き、快適な状態を維持するよう制御します。

クライメイトコンシェルジュを使用する

- 1 エアコン操作画面 (→P.311) でエアコンオプション画面表示スイッチを選択する
- 2 “クライメイトコンシェルジュ” を選択する

スイッチの作動表示灯が点灯し、エアコン・フロント席のシートヒーター・ステアリングヒーターがオート設定で作動します。

いずれかのシステムを手動で操作すると、作動表示灯が消灯しますが、操作した機能以外のオート設定は継続します。

各システムの作動について

■ エアコン (→P.311)

運転席および助手席の設定温度を別々に調整することができます。

■ シートヒーター (フロント席) (→P.317)

エアコンの設定温度・外気温などに応じて、暖房が自動的に切りかわります。

助手席のシートヒーターは、乗員を検知してオート設定で作動します。

■ ステアリングヒーター (→P.317)

エアコンの設定温度・外気温などに応じて自動で作動します。

知識

■ シートヒーターの作動について

シートヒーターのスイッチでオート設定にした場合は、乗員の検知を行いません。

オートエアコン

“AUTO” スイッチを ON にすることで、設定温度に合わせて吹き出し口と風量を自動で調整します。

エアコン操作スイッチについて

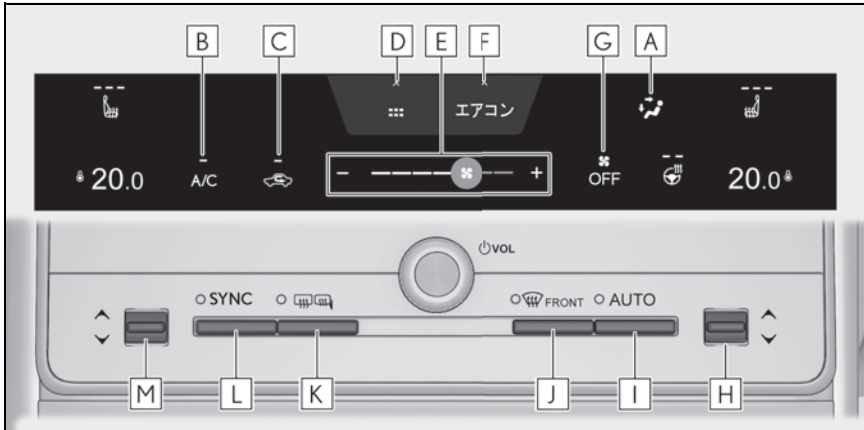

- A** 吹き出し口切りかえスイッチ
- B** “A/C” スイッチ
- C** 内外気切りかえスイッチ
- D** ショートカット画面表示スイッチ
いくつかの機能へのショートカットアイコンが表示されます。
- E** 風量調整スイッチ
- F** エアコンオプション画面表示スイッチ
- G** “OFF” スイッチ
- H** 運転席側温度調整スイッチ
- I** “AUTO” スイッチ
- J** フロントデフロスタースイッチ
- K** リヤウインドウデフォグガー&ミラーヒータースイッチ
- L** “SYNC” スイッチ（各席連動モード）

M 助手席側温度調整スイッチ

■ 温度を調整する

設定温度を上げるときは温度調整スイッチを上、下げるときは下に操作する

“SYNC” スイッチのインジケータが点灯しているときは、運転席側の設定温度調整に合わせて助手席側の設定温度が調整されます。

“SYNC” スイッチのインジケータが消灯しているときに“SYNC” スイッチを選択すると、“SYNC” スイッチのインジケータが点灯し、助手席側の設定温度が運転席側と同じ設定温度になります。

助手席側温度調整スイッチを操作すると“SYNC” スイッチのインジケータが消灯し、助手席側の設定温度だけを調整できます。

“A/C” スイッチのインジケータが消灯している場合は、送風または暖房で使用できます。

■ 風量を切りかえる

風量を増やすときは風量調整スイッチの“+”を選択するか、風量調整スイッチのアイコンを右へスライドします。風量を減らすときは風量調整スイッチの“-”を選択するか、風量調整スイッチのアイコンを左へスライドします。

“OFF” スイッチを選択すると、ファンが止まります。

“-” スイッチを選択し続ける、または風量調整スイッチのアイコンを左方向へスライドすることでもファンが止まります。

■ 吹き出し口を切りかえる

吹き出し口切りかえスイッチを選択する

選択するたびに吹き出し口が切りかわります。

吹き出し口の切りかえ設定により、風が出る位置や風量が変化します。



: 上半身に送風



: 上半身と足元に送風



: 足元に送風



: 足元に送風／ガラスの曇りを取る

■ 内気循環／外気導入を切りかえる

トンネルや渋滞などで、汚れた外気を車内に入れたくないときや、外気温度が高いときに冷房効果を高めたい場合は、内気循環にすると効果的です。

内外気切りかえスイッチを選択するスイッチを選択するたびに内気循環／外気導入が切りかわります。内気循環を選択しているときはインジケータが点灯します。

設定温度や室内温度などにより、自動的に切りかわる場合があります。

■ エコ空調モード

エコ空調モードに切りかえると、燃費を優先するために空調の効きを抑

えます。

- 1 エアコンオプション画面表示スイッチを選択する (→P.311)
 - 2 “Eco Heat/Cool” スイッチを選択する
- エコ空調モードでは燃費性能を優先させるため、空調が次のように制御されます。空調の効きをよくしたいときは、エコ空調モードを解除してください。
 - ・ エンジン回転数やコンプレッサーの作動を制御し、暖房/冷房の能力を抑制します。
 - ・ オート設定での使用時、ファンの風量を抑制します。
- 車内を急速に温める (Max heat)
- “Max heat” を ON にすると、車内を急速に温めるために、空調設定が一括で切り替わります。
- 1 ショートカット画面表示スイッチ  を選択する (→P.311)
 - 2 “Max heat” スイッチを選択する
- エアコンの運転席側設定温度が “Hi” になり、“AUTO” スイッチが ON になります。
 - 運転席側シートヒーターの設定が強くなります。
 - ステアリングヒーターの設定が強くなります。
 - 次の場合、助手席側シートヒーターの設定が “AUTO” になります。
 - ・ “クライメイトコンシェルジュ” が ON のとき
 - ・ 助手席に乗員がいるとシステムが判断したとき
 - “SYNC” のインジケーターが点

灯しているときは、助手席の設定温度も “Hi” になります。

■ ナノイー X^{※1, 2} について

エアコンにはナノイー X 発生装置が搭載されています。この装置は運転席窓側の吹き出し口からナノイー X を放出し、車室内を快適な空気環境に導きます^{※3}。

- 1 エアコンオプション画面表示スイッチを選択する (→P.311)
 - 2 “nanoe™ X” スイッチを選択する
- ナノイー X が ON のとき、ファンが作動すると、自動的にナノイー X 発生装置が作動します。
 - ナノイー X 発生装置が作動中、次の条件で効果を発揮します。
 - ・ 吹き出し口が上半身に送風、上半身と足元に送風、足元に送風のとき
 - ・ 運転席窓側の吹き出し口が開いているとき
 - ナノイー X 発生装置作動時は、微量のオゾンが発生し、かすかに臭うことがあります。森林など、自然界に存在する程度の量なので、人体に影響はありません。
 - ナノイー X 発生装置作動中、かすかに作動音が聞こえることがありますが、故障ではありません。
 - ・ ナノイー X 発生装置が作動するまでに多少時間がかかることがあります。
 - ・ 作動直後は作動音が大きい場合があります。
- ※1 nanoe、ナノイーおよび nanoe マークは、パナソニック ホールディングス株式会社の商標です。
- ※2 ナノイー X は、ナノイーに比べて、効果の元である OH ラジカルをより多

く含む微粒子イオンです。

※³ 温湿度環境、風量・風向きによってはナノイーの効果が十分に得られない場合があります。

■ フロントウインドウガラスの曇りを取る

フロントデフロスターは、フロントウインドウの曇りを取るために使用します。

フロントデフロスタースイッチを押す

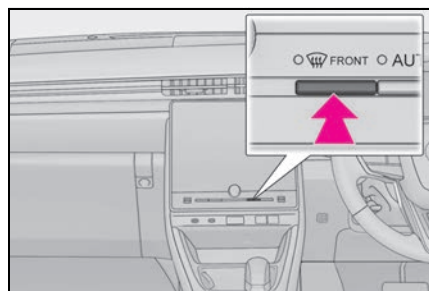

除湿機能が作動し、風量が増えます。内気循環にしている場合は、外気導入にしてください。(自動的に外気導入に切りかわることがあります)

風量を強くし、設定温度を上げると、より早く曇りを取ることができます。曇りが取れたら再度フロントデフロスタースイッチを押すと前のモードにもどります。

■ リヤウインドウデフォグガー & ミラーヒーター

リヤウインドウガラスの曇りを取る時や、ドアミラーから雨滴や霜を取るときに使用してください。

リヤウインドウデフォグガー & ミラーヒータースイッチを押す

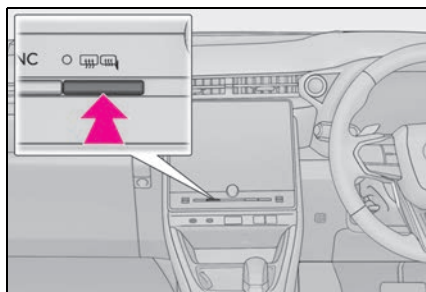

リヤウインドウデフォグガーを作動させると、ミラーヒーターが同時に作動し、曇りを取ることができます。

リヤウインドウデフォグガーとミラーヒーターは、しばらくすると自動的にOFFになります。

■ ウインドシールドデアイサー ★

フロントウインドウガラスとワイパーブレードの凍結を防ぐために使用してください。

- 1 エアコンオプション画面表示スイッチを選択する (→P.311)
- 2 “デアイサー” スwitchを選択する

ウインドシールドデアイサーは、しばらくすると自動的にOFFになります。

□ 知識

■ 換気とエアコンの臭いについて

- 車室外の空気を車室内に取り入れたいときは、外気導入にしてください。
- エアコン使用中に、車室内外のさまざまな臭いがエアコン装置内に取り込まれて混ざり合うことにより、吹き出し口からの風に臭いがすることがあります。
- エアコン始動時に発生する臭いを抑えるために：
 - ・ 駐車時は外気導入にしておくことをおすすめします。

・オート設定での使用時にはエアコン始動直後、しばらく送風が停止する場合があります。

● 駐車時に自動的に外気導入に切りかえることにより駐車中の換気をうながし、始動時に発生する臭いを緩和します。

■ “Max heat” について

● “Max heat” スイッチでは設定をOFFにできません。

● “Max heat” スイッチを操作後、エアコンの温度調整スイッチで設定温度を調整することができます。

● “クライメイトコンシェルジュ” がONの時は、“AUTO” スイッチをONにすることで、シートヒーター、ステアリングヒーターも設定温度に合わせて自動調整されます。

● 各機能をお好みで調整頂くこともできます。

■ ガラスの曇りについて

● 車室内の湿度が高いときはガラスが曇りやすくなります。その場合は、“A/C” スイッチをONにすると、吹き出し口から除湿された風が出るため、効果的に曇りを取ることができます。

● “A/C” スイッチをONからOFFにすると、ガラスが曇りやすくなります。

● 内気循環を使うとガラスが曇る場合があります。

■ 音声対話サービスについて

音声対話サービスを使用して、エアコンを操作することができます。

詳しくは、別冊「マルチメディア取扱説明書」を参照してください。

■ エアコンフィルターについて

→P.369

■ カスタマイズ機能

センターディスプレイの “ 車両カスタマ

イズ” で、“AUTO” スイッチがONのときに連動する機能を設定できます。
(→P.438)

警告

■ ナノイー X 発生装置について

高電圧の部品を含むため、分解／修理はしないでください。修理が必要な場合は、レクサス販売店にお問い合わせください。

■ フロントウィンドウガラスの曇りを防止するために

● 外気の湿度が非常に高いときにエアコンを低い設定温度で作動させているときは、フロントデフロスタースイッチを押さないでください。外気とガラスの温度差でガラスの外側が曇り、視界をさまたげる場合があります。

● 吹き出し口を遮るようなものを置かないでください。送風がささぎられ、曇りが取れにくくなる場合があります。

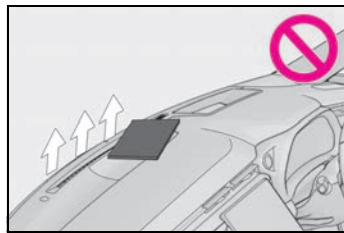

■ リヤウィンドウデフォグガー & ミラーヒーター作動中の警告

ドアミラーの表面が非常に熱くなります。やけどをするおそれがあるのでふれないでください。

警告

■ ウインドシールドデアイサー★作動中の警告

★：グレード、オプションなどにより、装備の有無があります。

フロントウィンドウガラス下部およびフロントピラー横の表面が熱くなります。やけどをするおそれがあるのでふれないでください。

注意

■ バッテリーあがりを防ぐために

エンジン停止中は、エアコンを必要以上に使用しないでください。

■ ナノイーX発生装置の損傷を防ぐために

運転席側の吹き出し口の近くでスプレーを使用したり、吹き出し口にものはめ込んだり貼ったりしないでください。正常に働かなくなるおそれがあります。

吹き出し口の配置・操作

■ 吹き出し口の配置

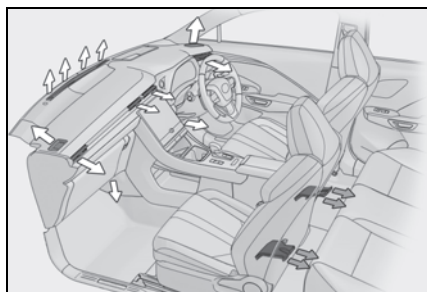

←：仕様により設定の有無あり

■ 風向きの調整と吹き出し口の開閉

次のように操作して、風向きの調整や吹き出し口の開閉をします。

▶ フロントセンター

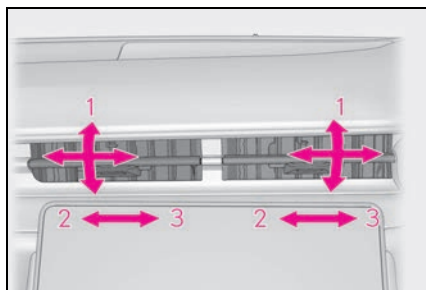

- 1 風向きを調整する
- 2 吹き出し口を閉じる
- 3 吹き出し口を開ける

▶ 運転席サイド

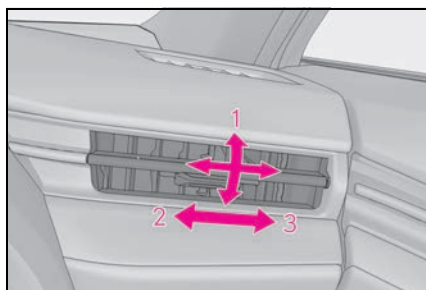

- 1 風向きを調整する
- 2 吹き出し口を開ける
- 3 吹き出し口を閉じる

▶ 助手席側サイド

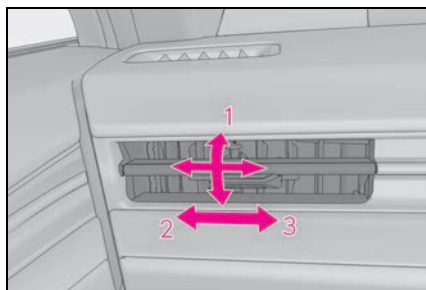

- 1 風向きを調整する
- 2 吹き出し口を閉じる
- 3 吹き出し口を開ける

ステアリングヒーター／シートヒーター

● ステアリングヒーター

ハンドルのグリップ部を暖めることができます。

● シートヒーター

シートの表面を暖めることができます。



警告

■ 低温やけどについて

次の方がステアリングヒーター／シートヒーターに触れないようにご注意ください。

- 乳幼児・お子さま・お年寄り・病人・体の不自由な方
- 皮膚の弱い方
- 疲労の激しい方
- 深酒や眠気をさそう薬（睡眠薬、風邪薬など）を服用された方



注意

■ シートヒーターの損傷を防ぐために

凹凸のある重量物をシートの上に置いたり、針金や針などの鋭利なものを突き刺したりしないでください。

■ バッテリーあがりを防ぐために

エンジンが停止した状態で使用しないでください。

ステアリングヒーター

センターディスプレイのを選択する。

スイッチを選択するたびに、作動状態が次のように切りかわります。

AUTO→強（2個点灯）→弱（1個点灯）→OFF

作動中は、スイッチ上のインジケータと、レベルインジケータ（赤）が点灯します。AUTO 作動中は“AUTO” が点灯します。



知識



■ 作動条件

エンジンスイッチが ON のとき

■ カスタマイズ機能

センターディスプレイの“車両カスタマイズ”で、ステアリングヒーターの温度を設定できます。（→P.438）

シートヒーター（フロント席）

センターディスプレイのまたはを選択する。

スイッチを選択するたびに、作動状態が次のように切りかわります。

AUTO→強（3個点灯）→中（2個点灯）→弱（1個点灯）→OFF

作動中は、スイッチ上のインジケータと、レベルインジケータ（赤）が点灯します。AUTO 作動中は“AUTO” が点灯します。



知識

■ シートヒーターの作動条件

エンジンスイッチが ON のとき

■ カスタマイズ機能

センターディスプレイの“車両カスタマイズ”で、フロントシートヒーターの温度を設定できます。（→P.438）

 **警告****■ 異常加熱や低温やけどを防ぐために**

シートヒーターを使用するときは次のことをお守りください。

- 長時間連続使用しないでください。
- 毛布・クッションなどを使用しないでください。

室内灯一覧

室内灯の位置

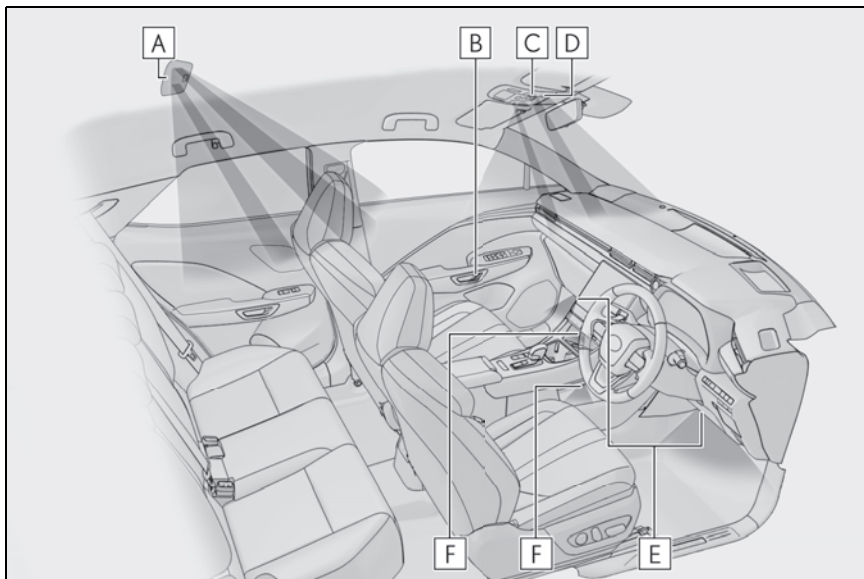

- A** リヤパーソナルランプ (→P.321)
- B** ドアトリム照明※
- C** フロントパーソナルランプ (→P.320)
- D** インテリアランプ (→P.320)
- E** 足元照明※
- F** 小物入れ照明★※

★: グレード、オプションなどにより、装備の有無があります。

※ エンジンスイッチが ON のとき、照明が常時点灯します。ただし、インストルメントパネル照度を最も暗く調整すると、照明が消灯します。(→P.73)

知識

■各部照明の自動点灯/消灯について

- 電子キーの検知・ドアの施錠/解錠・ドアの開閉・エンジンスイッチのモードにより、各部の照明が自動的に点灯・消灯します。(イルミネーテッドエント

リースシステム)

- エンジンスイッチが OFF の場合、室内灯が点灯したままのときは、約 20 分後に自動消灯します。

■ フロントインテリアランプとパーソナルランプが正常に反応しない状況について

- レンズ面に水や汚れなどが付着しているとき
- 濡れた手で操作したとき
- 手袋などを装着しているとき

■ 室内灯の自動点灯について

SRS エアバッグの作動時または後方から強い衝撃を受けたときは、室内灯が約 20 分間自動で点灯します。

手動操作で消灯することもできますが、二次災害を防ぐため、安全が確保できるまでは消灯しないことをおすすめします。(衝撃の度合いや事故の状況によっては点灯しないことがあります。)

■ カスタマイズ機能

室内灯の消灯までの時間などを設定できます。(→P.438)

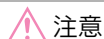

注意

■ ランプのレンズの取り外しについて

絶対に取りはずさないでください。ランプが故障する原因となります。レンズを取りはずす必要がある場合は、レクサス販売店にご相談ください。

■ バッテリーあがりを防ぐために

エンジンが停止した状態で、長時間ランプを点灯しないでください。

インテリアランプを操作するには

■ インテリアランプを点灯・消灯する

ランプにタッチする

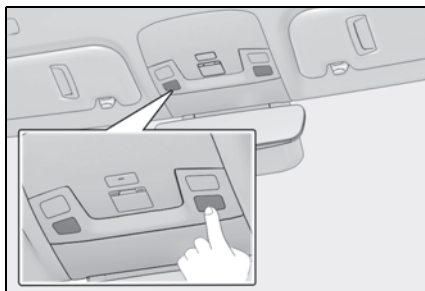

■ ドアポジション（ドア連動）を ON する

ドア連動スイッチを押す

ドアの開閉に連動してランプの点灯・消灯が切りかわります。

ON のときはインジケーター **A** が点灯します。

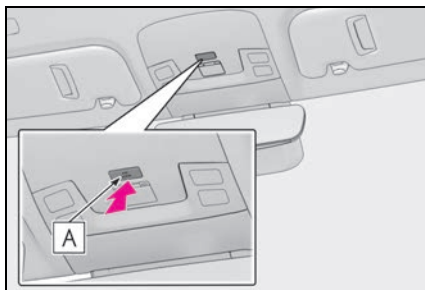

パーソナルランプを操作するには

■ フロントパーソナルランプを点灯・消灯する

ランプにタッチする

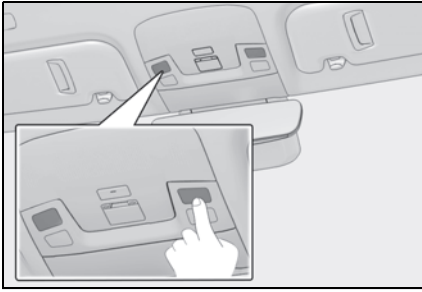

■ リヤパーソナルランプを点灯・消灯する

スイッチを押す

フロントインテリアランプに連動しても点灯・消灯します。

ドアポジション（ドア連動）がONのときは、ドアが開くとランプが点灯します。

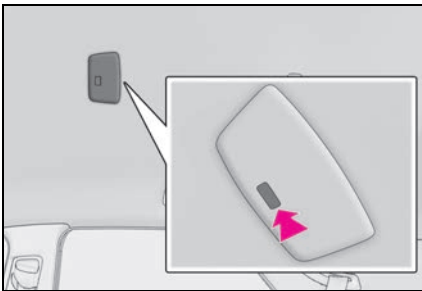

収納装備一覧

収納装備の位置

▶ オートマチック車

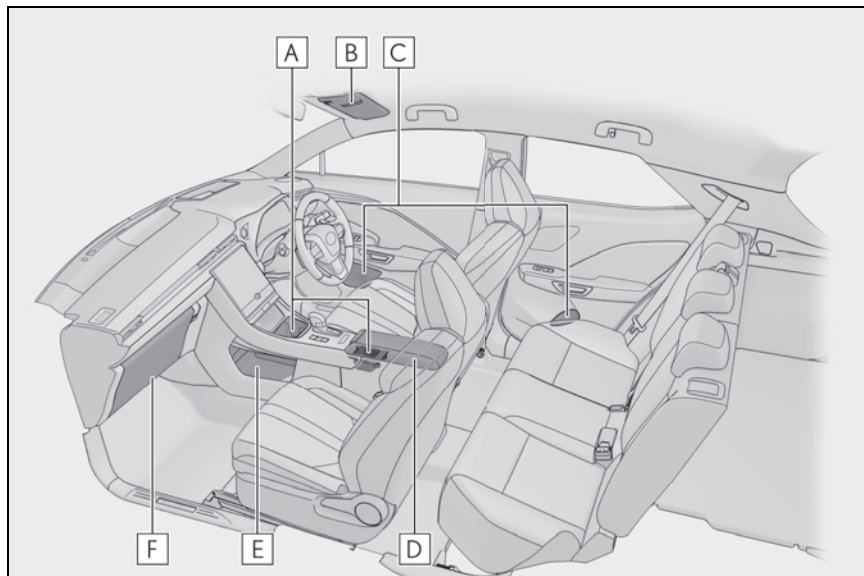

- A** カップホルダー (→P.324)
- B** チケットホルダー
- C** ボトルホルダー (→P.325)
- D** コンソールボックス (→P.324)
- E** オープントレイ (→P.326)
- F** グローブボックス (→P.324)

▶ マニュアル車

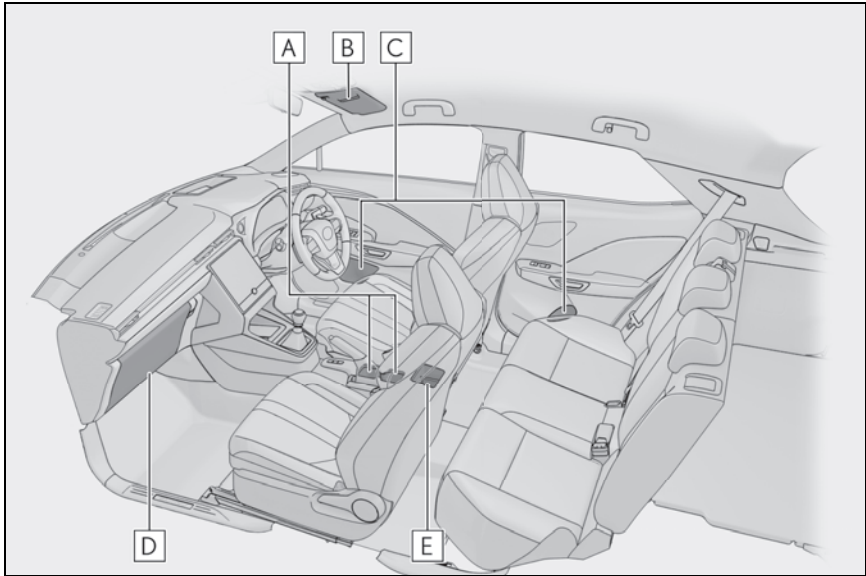

- A** カップホルダー (→P.324)
- B** チケットホルダー
- C** ボトルホルダー (→P.325)
- D** グローブボックス (→P.324)
- E** ユーティリティボックス (→P.326)

⚠ 警告

■ 収納装備に放置してはいけないもの
 メガネ、ライターやスプレー缶を収納
 装備内に放置したままにしないでくだ
 さい。放置したままですと、次のよ
 うなことが起こるおそれがあり危険で
 す。

- 室温が高くなったときの熱や、他の
 収納物との接触などにより、メガネ
 が変形やひび割れを起こす

- 室温が高くなったときにライターや
 スプレー缶が爆発したり、他の収納
 物との接触でライターが着火したり
 スプレー缶のガスがもれるなどして
 火災につながる

■ 収納装備を使わないときは

グローブボックスまたはコンソール
 ボックスを必ず閉じてください。
 急ブレーキや急旋回時などに、開いた
 グローブボックスやコンソールボッ
 クスに体があたって、収納していたも
 のが飛び出したりして、思わぬ事故に
 つながるおそれがあります。

グローブボックスを使うには

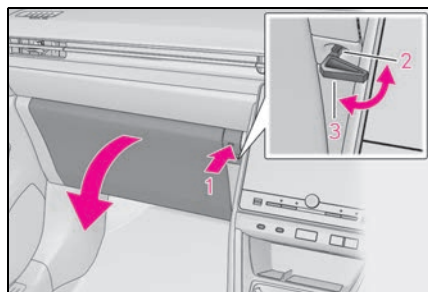

- 1 開ける
- 2 メカニカルキーで解錠
- 3 メカニカルキーで施錠



知識

■ グローブボックスランプ

車幅灯点灯時は、グローブボックス内のランプが点灯します。

コンソールボックスを使うには (オートマチック車)

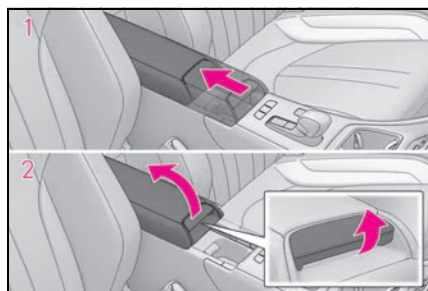

- 1 レバーを引いてフタをいちばんうしろまでスライドさせる
- 2 レバーを引いてフタを開ける



知識

■ スライド機能について

レバーを引いてフタを前後にスライドすることができます。

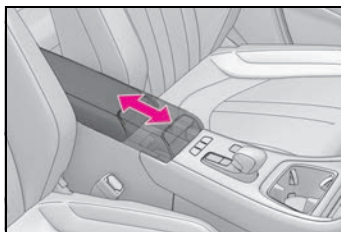

カップホルダーを使うには

■ オートマチック車

▶ フロント

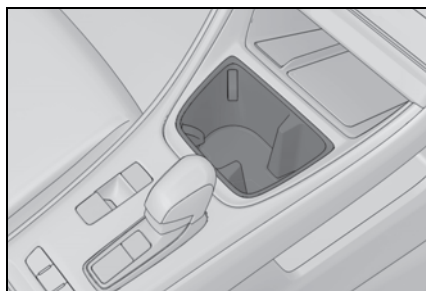

▶ コンソールボックス

コンソールボックスのフタをいちばんうしろまでスライドさせる

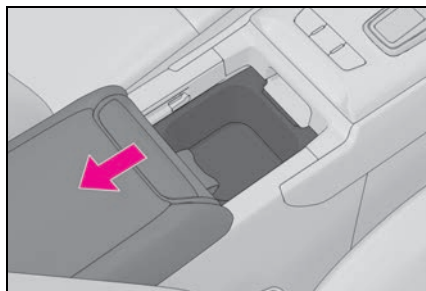

■ マニュアル車

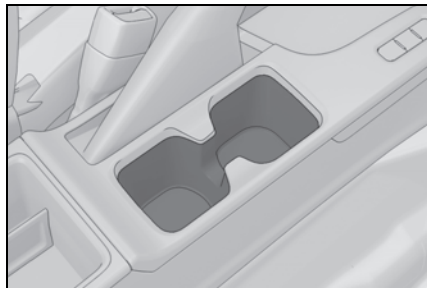

☐ 知識

■ 取り外しについて（オートマチック車）

コンソールボックス内のカップホルダーをいちばん後ろまでスライドさせると取りはずすことができます。

また、カップホルダーを少し後ろにスライドさせた位置にすると、コンソールボックスをボトルホルダーとして使用できます。

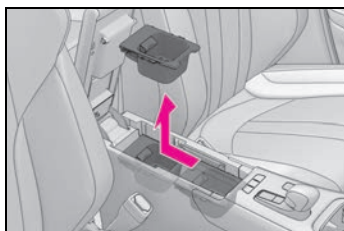

▲ 警告

■ 収納してはいけないもの

カップホルダーにはカップや缶以外のものを置かないでください。

急ブレーキや事故により落ちてけがをするおそれがあります。やけどを防ぐために温かい飲み物にはフタを閉めておいてください。

▲ 注意

■ カップホルダーを使用するときは（コンソールボックスのみ）

カップホルダーを取り外せるいちばん後ろの位置にスライドさせたまま、走行しないでください。カップホルダーが不安定となり、異音が発生するおそれがあります。

ボトルホルダー

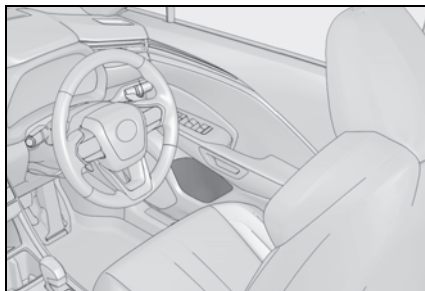

☐ 知識

■ ボトルホルダーについて

- ペットボトルのフタを必ず開けてから収納してください。
- ペットボトルの大きさ・形によっては収納できないことがあります。

▲ 注意

■ 収納してはいけないもの

ボトルホルダーには、ジュースなどが入っている紙コップ・ガラス製のコップなどを収納しないでください。ジュースなどがこぼれたり、ガラス製品が割れたりするおそれがあります。

オープントレイ

- オートマチック車
- ▶ コンソールボックス下



- マニュアル車
- ▶ ユーティリティボックス

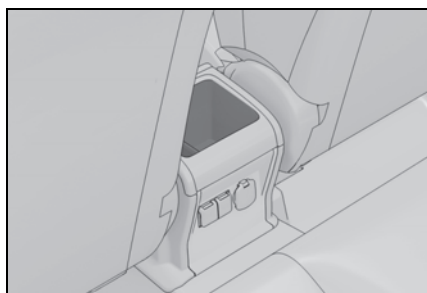

知識

- 清掃するときは（コンソールボックス下）

マットを取りはずして清掃してください。

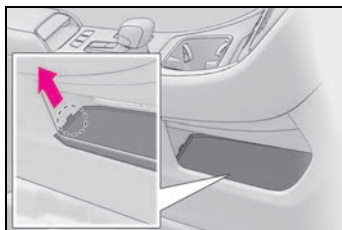

- ユーティリティボックスの仕切りについて

仕切りを取りはずすことができます。

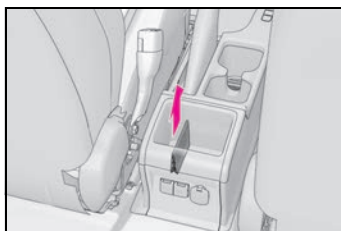

⚠ 警告

オープントレイにものを置くときは、次の注意事項を守ってください。

急ブレーキや急ハンドル時などに収納していたものが飛び出し、ペダル操作のさまたげとなるおそれがあるほか、運転者の注意力がにぶり、思わぬ事故につながるおそれがあります。

- 転がりやすいものや凹面より高さがあるものを置かないでください。
- コンソールボックス下：トレイの端よりも高くものを積み重ねないでください。
- トレイの端からはみ出してものを置かないでください。

ラゲージルーム内装備

停止表示板収納スペース

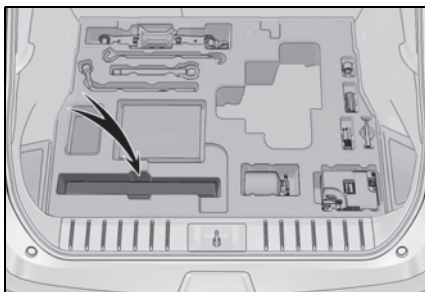

知識

■ 停止表示板について

- 停止表示板は、レクサス販売店で購入することができます。
- ケースの大きさや形状によっては、収納できない場合があります。

デッキボード

■ デッキボードの開け方

レバーを引き上げて、デッキボードを折りたたむ

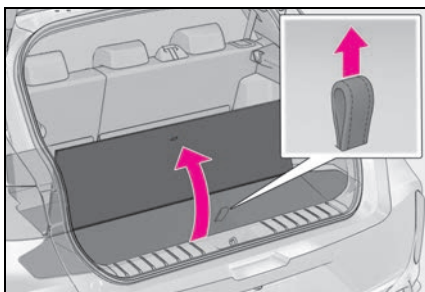

■ デッキボードを固定する

デッキボード裏からフックを取りはずし、図のようにバックドア開口部の上端またはヘッドレストのステーにかける

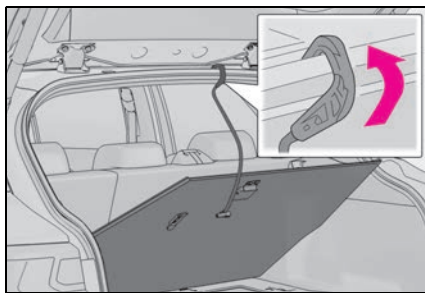

警告

- デッキボードを開けたり取りはずしたときは

走行前に必ずもどおりに取り付けてください。そのまま走行すると、急ブレーキをかけたときなどにデッキボードや収納していたものが飛び出し、思わぬ事故につながるおそれがあり危険です。

注意

- バックドアを閉めるとき

デッキボードのフックをバックドア開口部の上端にかけたままにしないでください。デッキボードが破損するおそれがあります。

トノカバーの取り付け

- 1 左右の取り付け用の溝にはめる

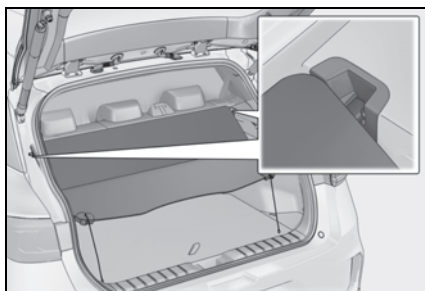

2 留めひもをトノカバーフックにかける

ひもが縫い付けられている面を下にして取り付けてください。

はずすときは、逆の手順で取りはずしてください。

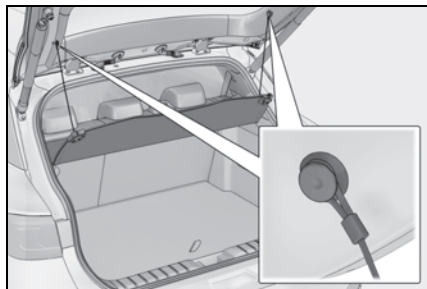

警告

■ トノカバーを取り付けるときは

次のことを必ずお守りください。お守りいただかないと、思わぬ事故につながるおそれがあり危険です。

- 視界のさまたげにならないよう、トノカバーの後端部を水平にして取り付けてください。
- 留めひもを正しく取り付けてください。

注意

■ トノカバーを使用するときは

- トノカバーの上に物を置かないでください。トノカバーが変形するおそれがあります。
- 留めひもがはずれた状態でバックドアの開閉をしないでください。トノカバーが破損するおそれがあります。

- トノカバーフックにトノカバーとデッキボードの留めひも以外のものを掛けないでください。フックやバックドアが破損するおそれがあります。

その他の室内装備

サンバイザーを使うには

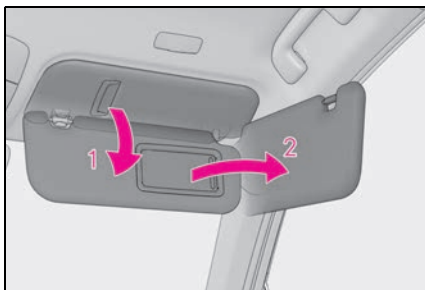

- 1 前方をさえぎるには、バイザーを下ろす
- 2 側方をさえぎるには、バイザーを下ろした状態でフックからはずし、横へまわす

バニティミラーを使うには

カバーをスライドして開ける
カバーを開けるとバニティミラーランプが点灯します。

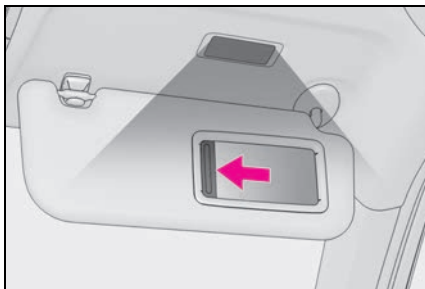

知識

■自動消灯について

エンジンスイッチがOFFの場合、バニティランプが点灯したままのときは、約20分後に自動消灯します。

⚠ 注意

■バッテリーあがりを防ぐために

エンジンが停止した状態で、長時間ランプを点灯しないでください。

アクセサリースOCKETを使うには

DC12 V/10 A (消費電力 120 W) 未満の電気製品を使用するときの電源としてお使いください。

電気製品を使用するときは、すべてのアクセサリースOCKETに接続されている電気製品の消費電力合計を120 W 未満にしてください。

- ▶ オープントレイ (オートマチック車)

フタを開ける

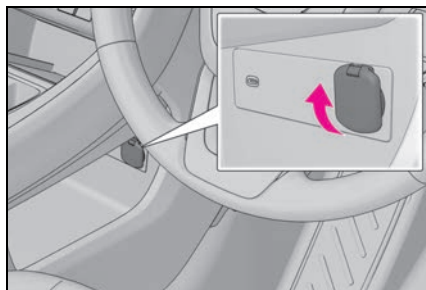

- ▶ コンソール後方 (マニュアル車)

フタを開ける

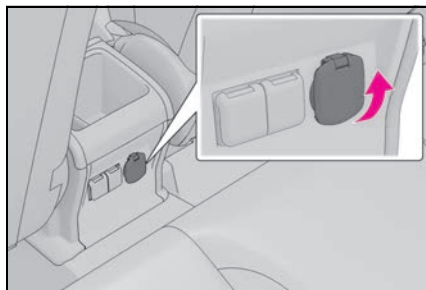

▶ リヤ

フタを開ける

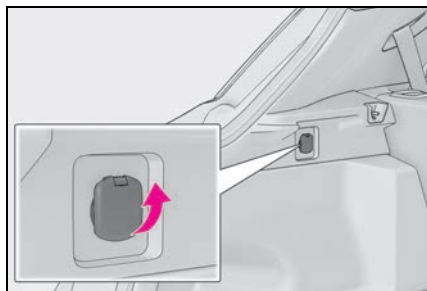

□ 知識

■ アクセサリーソケットを使用するとき

エンジンスイッチがACC、ON またはマルチメディアシステムの電源がON のとき

■ エンジンスイッチを OFF にするとき

モバイルバッテリーなどの、充電機能を備えた電気製品をはずしてください。

接続したままにしておくと、エンジンスイッチを正常に OFF することができなくなる場合があります。

⚠ 注意

■ アクセサリーソケットを使用しないときは

異物が入ったり、飲料水などがかかったりしないように、使用しないときは、フタを閉めておいてください。

■ バッテリーあがりを防ぐために

エンジンが停止した状態で、アクセサリーソケットを長時間使用しないでください。

■ 誤作動を防ぐために

エンジンスイッチを OFF にするときは、充電機能をもつ電気製品をはずしてください。

接続したままにしておくと、次のような誤作動を起こすおそれがあります。

- ドアが施錠できない
- メーターのオープニング画面が表示される
- 室内灯やインストルメントパネル照明などが点灯する

■ 充電用 USB Type-C 端子

DC5 V/3 A (消費電力 15 W) の電源としてお使いください。

この USB Type-C 端子は充電専用でありデータ転送などは行えません。また、使用する機器によっては、正常に充電できない場合があります。ご使用になる機器に付属の取扱説明書もお読みください。

■ 充電用 USB Type-C 端子を使用するには

- ▶ フロント (オートマチック車) (タイプ A)

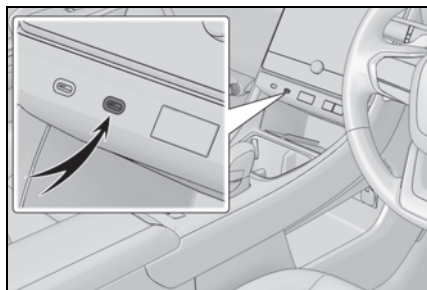

▶ フロント（オートマチック車）
（タイプB）

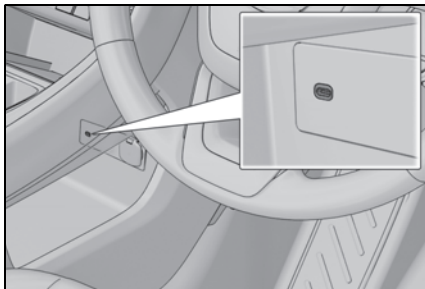

▶ フロント（マニュアル車）



▶ コンソール後方（オートマチック車）

フタを開けて使用する

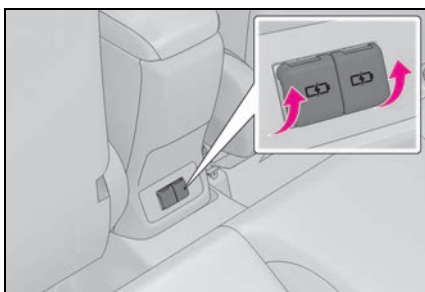

▶ コンソール後方（マニュアル車）

フタを開けて使用する

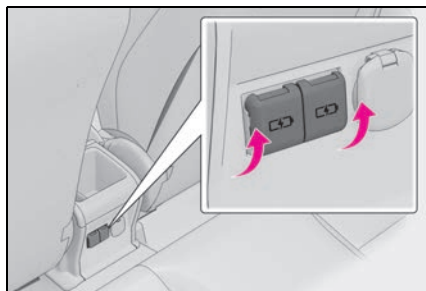

知識

■ 充電用 USBType-C 端子の作動条件

エンジンスイッチが ACC、ON またはマルチメディアシステムの電源が ON のとき

■ 充電用 USBType-C 端子が正常に動かないおそれのある状況

- DC5 V/3 A（消費電力 15 W）をこえる電力を要求する機器を接続したとき
- パソコンと通信を行う機器を接続したとき
- 接続機器の電源が OFF のとき（機器により異なります）
- 炎天下に駐車したあとなど、車室内の温度が高いとき

■ 使用する外部機器について

一部の機器では、充電中に充電がいったん停止後、再充電を開始する場合がありますが、故障ではありません。

⚠ 注意

■ 充電用 USBType-C 端子の損傷を防ぐために

- 端子部に異物を入れないでください。
- 水や液体をかけないでください。

⚠ 注意

- コンソール後方：充電用 USB Type-C 端子を使わないときはフタを必ず閉じてください。端子部に異物や液体が入ると故障やショートの原因になります。
 - 強い力や衝撃を加えないでください。
 - 分解や改造、取りはずしをしないでください。
 - 外部機器の損傷を防ぐために
 - 機器を車室内に放置しないでください。車室内が高温となり、故障の原因となります。
 - 機器が接続されているときに、外部機器や外部機器のケーブルを押し下げたり、不要な力を加えたりしないでください。
 - バッテリーあがりを防ぐために
- エンジンが停止した状態で、充電用 USB Type-C 端子を長時間使用しないでください。

ワイヤレス充電器（おくだけ充電）を使うには

ワイヤレスパワーコンソーシアム (WPC) によるワイヤレス充電規格 Qi に適合したスマートフォンやモバイルバッテリーなどの携帯機器を充電エリアに置くだけで、携帯機器を充電することができます。

適合機器は WPC のホームページ (<https://www.wirelesspowerconsortium.com/>) でご確認ください。

充電トレイより大きい携帯機器には本機能を使用できません。また、携帯機器によっては、正常に作動しな

い場合があります。

ご使用になる携帯機器に付属の取扱説明書もお読みください。

■ 「Qi」マークについて

「Qi」、Qi マークは、ワイヤレスパワーコンソーシアム (WPC) の商標です。



■ 「おくだけ充電」マークについて

「おくだけ充電」、「おくだけ充電」ロゴは、株式会社 NTT ドコモの登録商標です。



■ 各部の名称

▶ オートマチック車

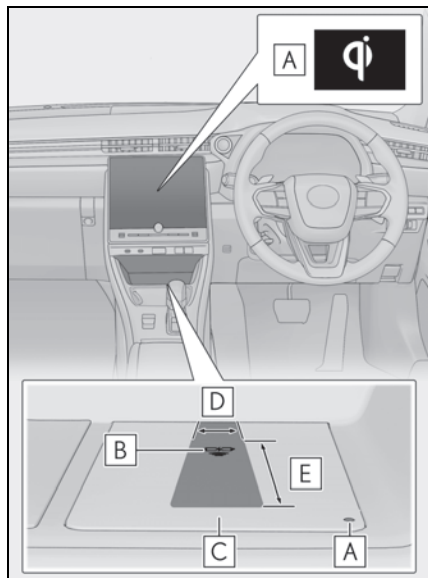

A 作動表示灯

B 充電エリア※

C 充電トレイ

D 約 2.5 cm

E 約 10 cm

※ ワイヤレス充電器内の充電用コイルは、携帯機器内の充電用コイル位置まで充電エリア内を移動することができます。携帯機器のコイル中心が充電エリア内に入っていれば充電が可能です。

また、2 つ以上の携帯機器を同時に充電トレイに置くと、正しく充電用コイルを検出できず、充電できないことがあります。

▶ マニュアル車

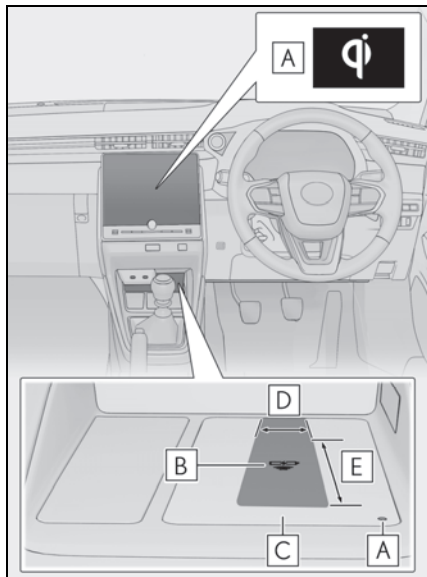

A 作動表示灯

B 充電エリア※

C 充電トレイ

D 約 2.5 cm

E 約 10 cm

※ ワイヤレス充電器内の充電用コイルは、携帯機器内の充電用コイル位置まで充電エリア内を移動することができます。携帯機器のコイル中心が充電エリア内に入っていれば充電が可能です。

また、2 つ以上の携帯機器を同時に充電トレイに置くと、正しく充電用コイルを検出できず、充電できないことがあります。

■ 充電する

充電トレイに携帯機器を置く

携帯機器の充電面を下にして、機器の中央が充電エリアの中央に来るように置いてください。

充電中は作動表示灯が橙色に点灯します。

充電が行われなときは、「機能が正常に働かないおそれのある状況」(→P.338)をご確認ください。

充電が完了すると作動表示灯が緑色に点灯します。

▶ オートマチック車

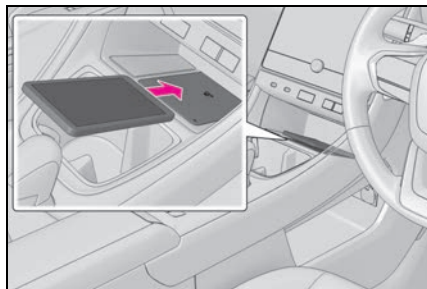

▶ マニュアル車

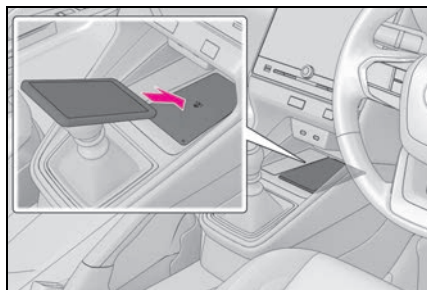

■ 作動表示灯の点灯状況

作動表示灯		状況
充電トレイ側	センターディスプレイ側	
消灯	非表示	マルチメディア電源が OFF、またはエンジンスイッチが OFF のとき
緑 (点灯)	灰	待機中 (充電可能状態) ※1
		充電完了時 ※2
橙 (点灯)	青	充電中

※1 待機中は充電用の電力は出力していません。この状態で金属製のものを充電トレイに置いて、加熱されることはありません。

■ 再充電機能

- 充電が完了し、充電停止状態が一定時間経過すると充電を再開します。
- 充電エリア内で携帯機器が大きく動くと、充電用コイルがはずれて充電がいったん停止しますが、充電エリア内に充電用コイルの中心がある場合は、ワイヤレス充電器内の充電用コイルがその付近まで移動して充電を再開します。

■ 急速充電機能

- 次の携帯機器に対しては急速充電が行えます。
 - ・ WPC の Ver1.3.2 に準拠した、急速充電に対応した携帯機器
 - ・ 7.5 W 充電に対応した iOS を搭載している iPhone (iPhone 8 以降の機種)
 - ・ Galaxy 独自の急速充電規格に対応した携帯機器
- 急速充電に対応した携帯機器を充電すると、自動的に急速充電機能に切りかわります。

※²携帯機器によっては、充電完了後も表示灯が橙色に点灯し続ける場合があります。

■ ワイヤレス充電器が正しく作動しない状況

ワイヤレス充電器が正しく作動しない状況と、想定される原因の対処方法は次のとおりです。

作動表示灯		想定される原因・対処方法
充電トレイ側	センターディスプレイ側	
橙（1秒間に1回の点滅をくり返す）	灰	車両とワイヤレス充電器の通信不良 → エンジンが始動しているときは、一度エンジンを停止し、再始動してください。 エンジンスイッチがACCのときは、一度エンジンを始動してください。（→P.149）
緑（1秒間に1回の点滅をくり返す）	非表示	ワイヤレス充電器とマルチメディアシステムの通信異常 → エンジンが始動しているときは、一度エンジンを停止し、再始動してください。 エンジンスイッチがACCのときは、一度エンジンを始動してください。（→P.149）
緑（点灯）	青	AM放送局を自動選局している → AM放送局の自動選局が完了するのをお待ちください。また、自動選局が完了しないときは、自動選局を停止させてください。
		スマートエントリー&スタートシステムがキーの検出を行っている。 → キーの検出が完了するのをお待ちください。

作動表示灯		想定される原因・対処方法
充電トレイ側	センターディスプレイ側	
緑（点灯）	灰	異物検知： 充電エリア内に金属製の異物があり、異物の異常過熱防止機能が働いた → 充電エリア内にある異物を取り除いてください。
		携帯機器のずれ・充電面からの浮き： 携帯機器の充電用コイルの中心が充電エリアからはずれた、レンズの凸量が大きい、又はケースが厚いため、異常過熱防止機能が働いた → 携帯機器を充電トレイから取り出し、5秒後に充電トレイの中央付近に置き直してください。また、ケースやカバーを携帯機器に装着している場合は、はずしてください。
		携帯機器のバッテリー保護機能： 満充電に達する前に、携帯機器のバッテリー保護機能により充電が停止した → 携帯機器の仕様のため、設定を確認してください。 電子キーの検出状態が継続： 車両カスタマイズによってマルチメディア機能を利用しているとき、電子キーが確定されず検出状態が継続された → エンジンスイッチをACCまたはONにして、キーを確定させてください。
橙（4回連続の点滅をくり返す）	灰	ワイヤレス充電器内の温度が一定値をこえたことによる安全停止 → いったん充電を停止し、携帯機器を充電トレイから取り出して、温度が下がるまでしばらく待ってから充電を開始してください。

知識

■ 使用条件

エンジンスイッチがACC、ONまたはマルチメディアシステムの電源がONのとき

■ 使用できる携帯機器について

- ワイヤレス充電規格 Qi 準拠機器を使用

できます。ただし、Qi Ver1.0 及び 1.3.2 以降および Qi2 規格の MPP (Magnet Power Profile) に対応した携帯機器に対しては、互換性を保証しているものではありません。

- 携帯電話やスマートフォンをはじめとする携帯機器を対象とした 5 W 以下の低電力給電を対象としています。

- ただし、次の携帯機器に対しては、5 W をこえる充電に対応しています。
- ・7.5 W の充電に対応した iPhone に対しては、7.5 W 以下の充電に対応しています。
- ・Galaxy 独自の充電規格に準拠した携帯機器に対して、10W 以下の充電に対応しています。
- ・WPC 規格の Ver1.3.2 に規定されている EPP 出力に準拠した携帯機器に対しては、15 W 以下の充電に対応しています。

■スマートエントリー&スタートシステムの使用について

充電動作中にスマートエントリー&スタートシステムが電子キーの検出を行うと、一時的に充電を停止します。電子キーが検出されると、充電は自動的に再開します。

■携帯機器にカバーやアクセサリを付けるときは

携帯機器に、「Qi」非対応のカバーやアクセサリを付けた状態で充電しないでください。カバー（一部メーカー純正品を含む）やアクセサリの種類によっては充電できない場合があります。また、Qi2 に対応していないため、Qi2 に対応したアクセサリおよびカバーを装着した状態では充電できない場合があります。充電エリアに携帯機器を置いてても充電が行われないときは、カバーやアクセサリをはずしてください。

■充電中の AM ラジオ放送連携機能

- 充電中、AM ラジオにノイズが入る場合、充電の周波数を自動で切りかえてノイズを低減します。
- AM ラジオを自動選局中は、充電によって発生するノイズで誤選局しないよう、一時的に充電を停止します。選局が終了すると、充電は自動的に再開します。

■充電中についての留意事項

- 車室内に電子キーを検出できない場合は、充電することができません。ドアの開閉時は、一時的に充電が停止することがあります。
- 充電中は、ワイヤレス充電器と携帯機器が温かくなりますが、異常ではありません。充電中に携帯機器が温かくなったときは、携帯機器側の保護機能により、充電が停止することがあります。この場合、携帯機器の温度が十分に下がってから、再度、充電を行ってください。

また、ワイヤレス充電器内の温度を下げるためファンが作動することがありますが、異常ではありません。

■作動中の音について

エンジンスイッチを押して ACC または ON に変更したとき、および携帯機器を検出中は“ジー”や“カチツ”と作動音がしますが、異常ではありません。

■商標について

- iPhone は、米国および他の国々で登録された Apple Inc. の商標です。なお、iPhone の商標はアイホン株式会社のライセンスのもとづき使用されています。
- Galaxy は、Samsung Electronics Co.,Ltd. の商標または登録商標です。

⚠ 警告

■運転中の注意

携帯機器を充電する場合、安全のため、運転者は運転中に携帯機器本体の操作をしないでください。

■走行中の注意

コードレスヘッドフォンなど小型軽量の携帯機器は、走行中に充電しないでください。非常に軽量のため充電トレイから飛び出し、思わぬ事故の原因になるおそれがあり危険です。

警告

■電波がおよぼす影響について

植込み型心臓ペースメーカー、植込み型両心室ペーシングパルスジェネレータおよび植込み型除細動器などの医療用電気機器を装着されている方は、ワイヤレス充電器のご使用にあたっては医師とよくご相談ください。ワイヤレス充電器の動作が医療用電気機器に影響を与えるおそれがあります。

■故障ややけどを防ぐために

次のことをお守りください。
お守りいただかないと装置の故障や損傷、車両火災、発熱によるやけど、または感電につながるおそれがあります。

- 充電中に、充電エリアと携帯機器のあいだに金属物を挟まない
- 充電エリアにアルミなどのシールや金属製のものを貼り付けない
- 携帯機器本体および外付けのケースやカバーなどに対して、充電エリアと接触する側に、アルミなどのシールや金属製のものを貼り付けたまま充電しない
- 小物入れがわりにものを置かない
- 強い力や衝撃をかけない
- 分解や改造、取りはずしをしない
- 指定された携帯機器以外は充電しない
- 磁気を帯びたものを近づけない
- 充電エリアに、ほこりがかぶった状態で充電しない
- 布などをかぶせて充電しない

注意

■機能が正常に働かないおそれのある状況

次のような場合は正常に充電しない場合があります。

- 携帯機器が満充電のとき
- 有線接続で携帯機器を充電中のとき
- 充電エリアと携帯機器のあいだに異物があるとき
- 充電により、携帯機器の温度が高温になっているとき
- 炎天下などにより、充電トレイ付近の温度が 35℃ 以上になっているとき
- 携帯機器の充電面を上にして置いたとき
- 折りたたみ式等の小型の携帯機器の充電コイルが充電エリアからはずれているとき
- 携帯機器が充電トレイよりも大きいとき
- 携帯機器のカメラ部の突起が充電面より 3 mm 以上あるとき
- 近くにテレビ塔や発電所・ガソリンスタンド・放送局・大型ディスプレイ・空港があるなど、強い電波やノイズの発生する場所にいるとき
- 携帯機器の充電面と充電エリアのあいだに次のようなものを挟んだり、装着したとき
 - ・ 厚みがあるケースやカバー
 - ・ 充電面が平面状ではなく、段差や傾斜があるケースやカバー
 - ・ 厚みがあるデコレーション
 - ・ 指リングやストラップなどのアクセサリ
 - ・ カメラレンズを保護するカバー

 注意

- 携帯機器が、次のような金属製のものに接していたり、覆われたりしているとき
 - ・ アルミ箔などの金属の貼られたカード
 - ・ アルミ箔を使用したタバコの箱
 - ・ 金属製の財布やかばん
 - ・ 小銭
 - ・ カイロ
 - ・ CD や DVD などのメディア
 - ・ 金属製のデコレーション
 - ・ 金属製のケースやカバー
 - ・ 携帯機器の充電面側に磁石が入ったケース
- 近くで電波式ワイヤレスリモコンを使用しているとき
- 電子キーが車室内にないとき
- 2つ以上の携帯機器を同時に充電トレイに置いたとき
- S ペン（Galaxy 端末付属のタッチペン）内蔵の端末（Note シリーズ等）をご使用の場合、S ペンを挿入したままトレイに置いたとき

また、上記以外で、充電が正常に行われない、または、作動表示灯が点滅したままのときは、ワイヤレス充電器の異常が考えられます。レクサス販売店へお問い合わせください。

■故障やデータ破損を防止するために

- 充電中に、充電エリアにクレジットカード・ETC カードなどの磁気カードや磁気記録メディアなどを近づけると、磁気の影響によりデータが消えるおそれがあります。さらに、車の電子キーを充電中の携帯端末上や空きスペースに置くと磁気の影響により電子キーが作動しなくなるおそれがあります。また、腕時計などの精密機器を近づけると、こわれたりするおそれがありますので、近づけないでください。
- 携帯機器の充電面と充電エリアのあいだに、交通系 IC カードなど非接触型 IC カードを挟んだまま充電しないでください。IC チップが非常に高温になり、携帯機器や IC カードが破損するおそれがあります。特に、非接触型 IC カードを取り付けられるケースやカバーを携帯機器に装着したまま充電しないようご注意ください。
- 携帯機器は車室内に放置しないでください。炎天下など車室内が高温となり、故障の原因になります。

■スマートフォンの OS を更新したとき

スマートフォンの OS バージョンを更新したとき、充電の仕様が大きく変更されることがあります。WPC の対応バージョンが変更された場合、急速充電機能が使えなくなる場合があります。詳しくは各メーカーのホームページ 情報等でご確認ください。

■バッテリーあがりを防止するために

エンジンを停止した状態で、ワイヤレス充電器を長時間使用しないでください。

コートフックを使うには

コートフックは、リヤのアシストグリップに付いています。

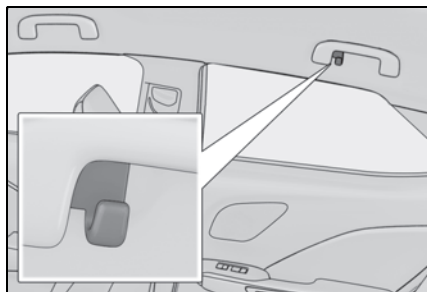

警告

■ コートフックへかけてはいけないもの

コートフックにハンガーや他の硬いもの、鋭利なものをかけないでください。

SRS カーテンシールドエアバッグがふくらんだときにそれらのものが飛び、重大な傷害または死亡につながるおそれがあります。

アシストグリップを使うには

天井に取り付けられているアシストグリップは、走行中にシートに座っている状態で体を支えるときにお使いください。

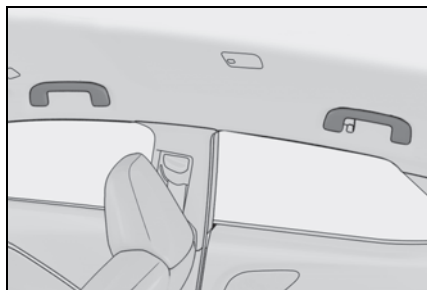

警告

■ アシストグリップについて

乗降時やシートから立ち上がる時などに使用しないでください。

注意

■ アシストグリップの破損を防ぐために

破損を防ぐために、アシストグリップに過度の負荷をかけないでください。

6-1. お手入れのしかた

外装の手入れ 342

内装の手入れ 346

6-2. 簡単な点検・部品交換

ボンネット 349

ガレージジャッキ 351

ウォッシュ液の補充 352

タイヤについて 352

タイヤの交換 362

タイヤ空気圧について 368

エアコンフィルターの交換 369

電子キーの電池交換 371

ヒューズの点検・交換 373

外装のランプの交換 375

外装の手入れ

お手入れは、部位や素材にあった適切な方法で実施してください。

手入れの作業要領

- 水を十分かけながら、車体・足まわり・下まわりの順番に上から下へ汚れを洗い落とす
- 車体はスポンジやセーム皮のようなやわらかいもので洗う
- 汚れがひどいときはカーシャンプーを使用し、水で十分洗い流す
- 水をふき取る
- 水のはじきが悪くなったときは、ワックスかけを行う

ボデーの表面の汚れを落としても水が玉状にならないときは、車体の温度が冷えているときにワックスをかける。(およそ体温以下を目安としてください)

なお、ボデーコート・ホイールコート・ガラスコートなど、レクサスケミカル商品を施工された場合は、お手入れ方法が異なります。詳しくはレクサス販売店にお問い合わせください。

知識

■セルフリストアリングコートについて

お車のボデーには、洗車などによる小さなすり傷を自然に復元する、傷付きにくい塗装を使用しています。

- 新車時から5～8年のあいだ、効果が持続します。
- 傷が復元するまでの時間は、傷の深さや周囲の温度により変化します。
なお、お湯をかけて塗装を暖めると、復元するまでの時間が短くなる場合が

あります。

- 鍵や硬貨などによる深い傷は復元できません。
- 成分にコンパウンド（磨き粉）が含まれるワックス類は使用しないでください。

■自動洗車機を使うとき

- お車を洗う前に：
 - ・ ドアミラーを格納する
 - ・ パワーバックドアを停止する

走行前は必ずドアミラーを復帰状態にもどしてください。

- ブラシで車体などに傷が付き、塗装を損なうことがあります。

- 洗車機によっては、リヤスポイラーが引っかかり洗車できない場合や傷付いたり、破損したりするおそれがあります。

- Nポジションに保持したままにする必要があるときは、P.158を参照してください。(オートマチック車)

■高圧洗浄機を使うとき

室内に水が入るおそれがあるため、ノズルの先端をドアやガラスの開閉部に近付けすぎたり、同じ場所に連続してあてたりしないでください。

■スマートエントリー&スタートシステムについて

- 電子キーを携帯して洗車などで水をドアハンドルにかけた場合、施錠・解錠動作をくり返すことがあります。その場合は次のような処置をして、洗車などをしてください。
- ・ 電子キーを車両から2m以上離れた場所に保管する

(電子キーの盗難に注意してください)

- ・ 電子キーを節電モードに設定し、スマートエントリー&スタートシステムの作動を停止する (→P.113)

● 洗車機での洗車中にキーが車内にあると、水がドアハンドルにかかったときに、車外のブザーが鳴り、マルチインフォメーションディスプレイに“車室内にキーがあります”が表示されることがあります。全てのドアを施錠すると警報は止まります。

■ ホイール・ホイールキャップについて

- 中性洗剤を使用し、早めに汚れを落としてください。
- 洗剤を使用したあとは放置せずに水で十分洗い流してください。
- 塗装の損傷を防ぐため、次のことを必ずお守りください。
 - ・ 酸性・アルカリ性および研磨剤の入った洗剤を使用しない
 - ・ 硬いブラシを使用しない
 - ・ 夏場の走行後や駐車後でホイールが熱いときは、洗剤を使用しない

■ ブレーキキャリパーの塗装について

- 洗剤を使用する場合は中性洗剤を使用してください。研磨剤の入った洗剤や硬いブラシは塗装を傷めますので使用しないでください。
- ブレーキキャリパーが熱いときは、洗剤は使用しないでください。
- 洗剤を使用したあとは早めに十分洗い流してください。

■ ブレーキパッドやディスクローターについて

水に濡れた状態のまま駐車しておくと、錆びて貼り付くことがあります。洗車後は低速で走行し、ブレーキを数回かけて乾燥させてから駐車してください。

■ バンパーについて

研磨剤入りの洗剤でこすらないようにしてください。

■ フロントドアガラスの撥水コーティングについて

撥水効果を長持ちさせるため、次のことに注意してください。

- フロントドアガラス表面の泥などの汚れを落とす
- 汚れは早めにやわらかい湿った布などで清掃する
- コンパウンド（磨き粉）が入ったガラスクリーナーやワックスを使用しない
- 金属製の道具で霜取りをしない

■ メッキ部品のお手入れについて

メッキ部品の汚れが落ちにくい場合は、次の方法でお手入れをしてください。

- 中性洗剤を水で約5%に薄めてやわらかい布に含ませふき取る
- 乾いたやわらかい布で表面の水分をふき取る
- 油分を含んだ汚れはアルコール系ウェットティッシュなどで油を浮かせてからふき取る

▲ 警告

■ 洗車をするときは

エンジンルーム内に水をかけないでください。

電気部品などに水がかかると、車両火災につながるおそれがあり危険です。

警告

■フロントウィンドウガラスを清掃するときは

ワイパースイッチを OFF にしてください。AUTO モードになっていると、次のようなときにワイパーが不意に作動し、指などを挟み重大な傷害を受けたり、ワイパーブレードなどを損傷するおそれがあります。

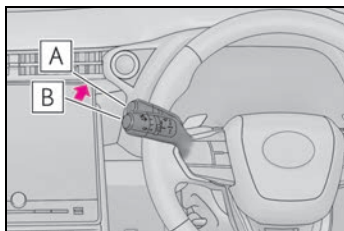

A OFF

B AUTO

- 雨滴センサー上部のフロントウィンドウガラスに手でふれたとき
- 水分を含んだ布などを雨滴センサーに近付けたとき
- フロントウィンドウガラスに衝撃を与えたとき
- 車内から雨滴センサー本体にふれるなどして衝撃を与えたとき

■排気管について

排気管は排気ガスにより高温になります。洗車などでふれる場合は、十分に排気管が冷めてからにしてください。やけどをするおそれがあります。

■リヤバンパー・フロントバンパーについて

リヤバンパーまたはフロントバンパーの塗装に傷が付くと、次のシステムが正常に作動しなくなるおそれがあります。レクサス販売店にご相談ください。

- BSM
- 後方車両への接近警報
- RCTA
- 安心降車アシスト
- 後方車両接近告知
- 周辺車両接近時サポート
- セカンダリーコリジョンブレーキ (停車中後突対応)
- PKSB
- クリアランスソナー
- Lexus Safety System +

注意

■塗装の劣化や車体・部品（ホイールなど）の腐食を防ぐために

- 次のような場合は、ただちに洗車してください。
 - ・ 海岸地帯を走行したあと
 - ・ 凍結防止剤を散布した道路を走行したあと
 - ・ コールタール・花粉・樹液・鳥のふん・虫の死がいなどが付着したとき
 - ・ ばい煙・油煙・粉じん・鉄粉・化学物質などの降下が多い場所を走行したあと
 - ・ ほこり・泥などで激しく汚れたとき
 - ・ 塗装にベンジンやガソリンなどの有機溶剤が付着したとき
- 塗装に傷が付いた場合は、早めに補修してください。
- ホイール保管時は、腐食を防ぐためによこれを落とし、湿気の少ない場所へ保管してください。

 注意

■ ランプの清掃

- 注意して洗ってください。有機溶剤や硬いブラシは使用しないでください。
ランプを損傷させるおそれがあります。
- ランプにワックスがけを行わないでください。
レンズを損傷するおそれがあります。

■ 自動洗車機を使用するときは

ワイパースイッチを OFF にしてください。(→P.180)

AUTO モードになっていると、不意にワイパーが作動してワイパーブレードなどを損傷するおそれがあります。

■ 高圧洗浄機を使用するときは

- 洗車時に高圧洗浄機でカメラやカメラ周辺に直接水を当てないでください。高い水圧により衝撃が加わり、装置が正常に作動しなくなるおそれがあります。
 - レーダー専用カバー裏に搭載されているレーダーに直接水をかけないでください。部品故障の原因になるおそれがあります。
 - ノズルの先端を、下記部品の結合部やブーツ類（ゴムまたは樹脂製のカバー）、コネクタ類に近付けすぎないでください。
高い水圧がかかることにより、部品が損傷するおそれがあります。
- ・ 駆動系部品
 - ・ ステアリング部品
 - ・ サスペンション部品
 - ・ ブレーキ部品

- モール、バンパーなど樹脂部品は変形、損傷するおそれがあるため、洗浄ノズルと車体との距離を 30cm 以上離してください。また、同じ場所へ連続して水をあてないでください。
- フロントウィンドウガラス下部へ連続して水をあてないでください。エアコンの空気取り入れ口があり、エアコンが正常に作動しなくなるおそれがあります。
- 高圧洗浄機で車両の下まわりを洗浄しないでください。

内装の手入れ

お手入れは、部位や素材にあった適切な方法で実施してください。

車内の手入れをするには

- 掃除機などでほこりを取り除き、水またはぬるま湯を含ませた布でふき取る
- 汚れが落ちない場合は、中性洗剤を水で約 1% にうすめてやさらかしい布に含ませふき取る
水を浸した布を固くしぼり、表面に残った洗剤・水分をふき取る

知識

■ カーベットの洗浄について

カーベットは常に乾いた状態を保つことをおすすめします。洗浄には、市販の泡タイプクリーナーがご利用になれます。

スポンジまたはブラシを使用して泡をカーベットに広げ、円を描くように塗り込んでください。直接水をかけたりせず、ふき取ってから乾燥させてください。

■ シートベルトの取り扱いについて

刺激の少ない洗剤とぬるま湯で、布やスポンジを使って洗ってください。シートベルトのすり切れ・ほつれ・傷などを定期的に点検してください。

■ スーパー UV カットガラスについて

- ドアガラスが汚れているときは、早めに水またはぬるま湯を含ませた布で軽くふいて清掃してください。
- ドアガラスの汚れがひどいときは、ドアガラスの開閉をくり返さないでください。

警告

■ 車両への水の浸入

- 車内に水をかけたり液体をこぼしたりしないでください。
電気部品などに水がかかると、故障や車両火災につながるおそれがあり危険です。
- SRS エアバッグの構成部品や配線をぬらさないでください。(→P.34)
電気の不具合により、エアバッグが展開したり、正常に機能しなくなり、重大な傷害におよぶか、最悪の場合死亡につながるおそれがあります。
- おくだけ充電（ワイヤレス充電器）(→P.332) をぬらさないでください。

発熱によるやけど、または感電により重大な傷害におよぶか、最悪の場合死亡につながるおそれがあります。

■ 内装の手入れをするときは（特にインストルメントパネル）

艶出しワックスや艶出しクリーナーを使用しないでください。インストルメントパネルがフロントウインドウガラスへ映り込み、運転者の視界をさまざまに妨げ思わぬ事故につながり、重大な傷害におよぶか、最悪の場合死亡につながるおそれがあります。

 注意

■ 清掃するとき使用する溶剤について

- 変色・しみ・塗装はがれの原因になるため、次の溶剤は使用しないでください。
 - ・ シート以外の部分：ベンジン・ガソリンなどの有機溶剤や酸性またはアルカリ性の溶剤・染色剤・漂白剤
 - ・ シート部分：シンナー・ベンジン・アルコール・その他のアルカリ性や酸性の溶剤
- 艶出しワックスや艶出しクリーナーを使用しないでください。インストルメントパネルやその他内装の塗装のはがれ・溶解・変形の原因になるおそれがあります。

■ 床に水がかかると

水で洗わないでください。

オーディオやフロアカーペット下にある電気部品に水がかかると、車の故障の原因になったり、ボデーが錆びるおそれがあります。

■ フロントウインドウガラスの内側を掃除するとき

前方カメラのレンズに、ガラスクリーナーが付着しないようにしてください。また、レンズにはふれないでください。(→P.192)

■ リヤウインドウガラスの内側を掃除するとき

● 熱線やアンテナを損傷するおそれがあるため、ガラスクリーナーなどを使わず、熱線やアンテナにそって水またはぬるま湯を含ませた布で軽くふいてください。

● 熱線やアンテナを引っかいたり、損傷させないように気を付けてください。

■ スーパー UV カットガラスを清掃するとき

ドアガラスを清掃するときは、コンパウンドまたは研磨剤入り用品（ガラスクリーナー・洗剤・ワックスなど）を使用しないでください。コーティングを損傷させるおそれがあります。

サテン仕上げ金属コーティング部分の手入れをするには

- 水で湿らせたやわらかい布または合成セーム皮で汚れをふき取る
- 乾いたやわらかい布で表面に残った水分を完全にふき取る

 知識

■ サテン仕上げ金属コーティング部分のお手入れについて

表面に本物の金属層を使用していますので、普段のお手入れが大切です。汚れたまま長い間放置すると、汚れが落ちにくくなります。

革部分の手入れをするには
■ 本革部分の手入れ

- 掃除機などでほこりや砂を取り除く
- うすめた洗剤をやわらかい布に含ませ、よごれをふき取る

ウール用の中性洗剤を水で約 5 % にうすめて使用してください。

- 水を浸した布を固くしぼり、表面に残った洗剤をふき取る
- 乾いたやわらかい布で表面の水分をふき取り、風通しのよい日陰で乾燥させる

■ 合成皮革部分の手入れ

- 掃除機などでほこりを取り除く
- 汚れがついた場合は、柔らかい布に水を含ませ固くしぼりふき取る
- 水拭きで取れない汚れは、本革シート用クリーナーを使用しふき取る

● 白色や淡色の衣類には色が移りやすくなる可能性があります。

知識

■ 本革部分のお手入れの目安

品質を長く保つため、年に2回程度の定期的なお手入れをおすすめします。

■ 合成皮革部分の汚れについて

長い間放置し染みつけた汚れはふき取りにくくなるため、定期的にお手入れをおすすめします。

注意

■ 革の傷みを避けるために

皮革の表面の劣化や損傷を避けるために次のことをご守りください。

- 革に付着したほこりや砂はすぐに取り除く
- 直射日光に長時間さらさないようにする
特に夏場は日陰で車を保管する
- ビニール製・プラスチック製・ワックス含有のものは、車内が高温になると革に張り付くおそれがあるため、革張りの上に置かない

■ 衣類への色移りを避けるために

シートなど内装表皮材の染料が衣類へ移るおそれがあるため、次のことにご注意ください。

- シートや衣類が濡れたまま座らないでください。

ボンネット

ボンネットを開けるには

- 1 ボンネット解除レバーを引く
ボンネットが少し浮き上がります。

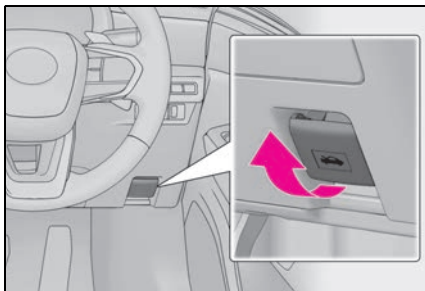

- 2 レバーを引き上げてボンネットを開ける

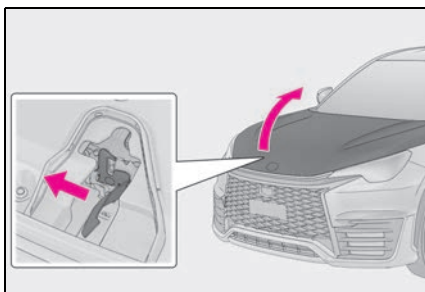

- 3 ボンネットステーをステー穴に挿し込む

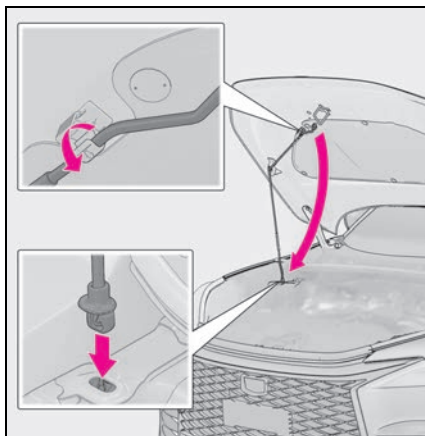

知識

■バッテリーについて

この車両のバッテリーは、ラゲージルームのデッキボード下であり、エンジンルームには搭載されていません。

バッテリーがあがってしまったときは、エンジンルーム内にある救援用端子を使用して、処置を行います。(→P.421)

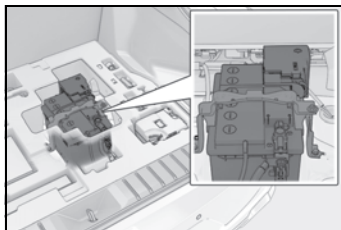

警告

■走行前の確認

ボンネットがしっかりロックされていることを確認してください。
ロックせずに走行すると、走行中にボンネットが突然開いて、重大な傷害におよぶか、最悪の場合死亡につながるおそれがあります。

警告

■ ボンネットを開けるときは

ボンネットを開ける前にエンジンスイッチを OFF にしてください。作動中の部品に巻き込まれて重大な傷害を受けるおそれがあります。特に電動ファンは、エンジンスイッチを OFF にしたあとも最大 3 分間作動しますので注意してください。

■ エンジンルーム点検後の確認

エンジンルーム内に工具や布を置き忘れていないことを確認してください。点検や清掃に使用した工具や布などをエンジンルーム内に置き忘れてしまうと、故障の原因になったり、また、エンジンルーム内は高温になるため車両火災につながるおそれがあり危険です。

■ ボンネットを閉めるときは

ボンネットを閉めるときは、手などを挟まないように注意してください。重大な傷害を受けるおそれがあり危険です。

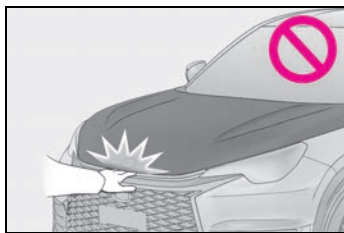

■ ボンネットステーをステー穴に挿し込んだあとは

ボンネットが頭や体の上に落ちてこないように、正しく挿し込まれているか確認してください。

■ バッテリーの取り扱いについて

→P.426

注意

■ ボンネットへの損傷を防ぐために

ボンネットを閉めるときは、体重をかけるなどして強く押さないでください。ボンネットがへこむおそれがあります。

■ ボンネットを閉めるときは

ボンネットステーをステー穴から取りはずし、クリップに正しくもどしてください。

ステーを正しくもどさない状態でボンネットを閉めると、ボンネットやステーが損傷するおそれがあります。

ガレージジャッキ

ガレージジャッキを使用するときは、ガレージジャッキに付属の取り扱い説明書に従って、安全に作業してください。

ガレージジャッキを使用して車両を持ち上げるときは、正しい位置にガレージジャッキをセットしてください。

正しい位置にセットしないと、車両が損傷したり、けがをしたりするおそれがあります。

ジャッキポイントの位置を確認する

■ フロント側

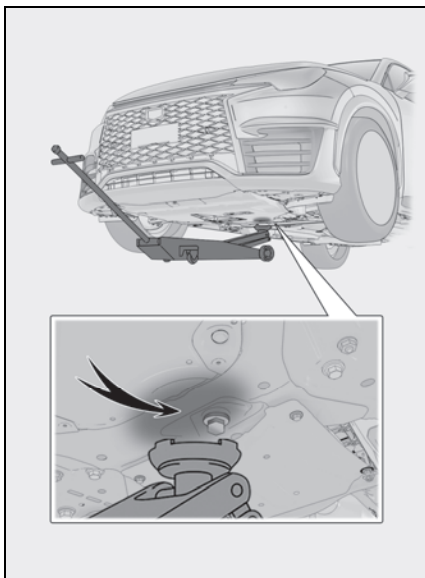

■ リヤ側

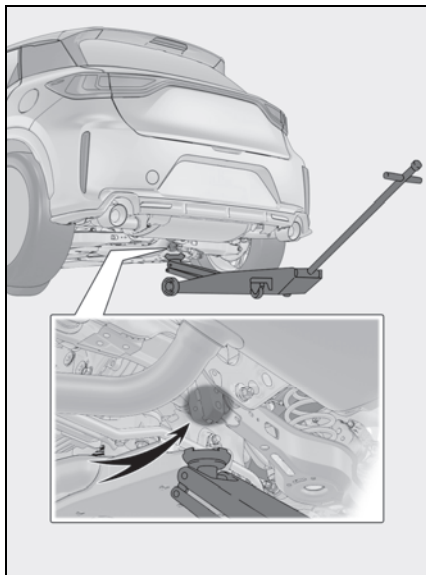

⚠ 注意

■ 車両のうしろ側をジャッキアップするときは

ジャッキの受け皿がマフラーにかかっていないことを確認してください。マフラーにジャッキがかかった状態でジャッキアップすると、マフラーが損傷するおそれがあります。

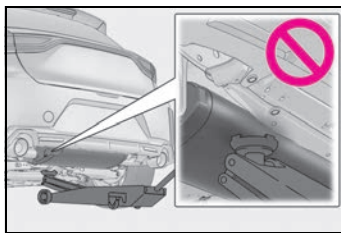

ウォッシャー液の補充

補充するには

液面が 1/2 の位置に近づいたらウォッシャー液を補給してください。

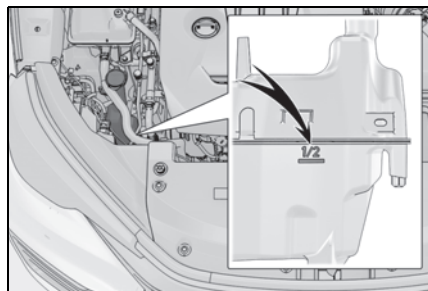

警告

■ ウォッシャー液を補充するとき

エンジンが熱いときやエンジンがかかっているときは、ウォッシャー液を補充しないでください。ウォッシャー液にはアルコール成分が含まれているため、エンジンなどにかかると出火するおそれがあります。

注意

■ ウォッシャー液について

ウォッシャー液のかわりに、せっけん水やエンジン不凍液などを入れないでください。塗装にしみが付くことや、ポンプが故障してウォッシャー液が出なくなるおそれがあります。

■ ウォッシャー液のうすめ方

必要に応じて水でうすめてください。水とウォッシャー液の割合は、ウォッシャー液の容器に表示してある凍結温度を参考にしてください。

タイヤについて

タイヤの点検は、法律で義務付けられています。日常点検として必ずタイヤを点検してください。タイヤの摩耗を均等にし寿命をのばすために、タイヤローテーション（タイヤ位置交換）を 5,000km ごとに行ってください。

タイヤの点検項目

タイヤは次の項目を点検してください。

点検方法は別冊「メンテナンスノート」を参照してください。

● タイヤ空気圧

空気圧の点検は、タイヤが冷えているときに行ってください。

● タイヤの亀裂・損傷の有無

● タイヤの溝の深さ

● タイヤの異常摩耗（極端にタイヤの片側のみが摩耗していたり、摩耗程度が他のタイヤと著しく異なるなど）の有無

知識

■ タイヤ空気圧の数値

前輪：230kPa (2.3kg/cm²) ※

後輪：230kPa (2.3kg/cm²) ※

タイヤの指定空気圧は、運転席側のタイヤ空気圧ラベルで確認することができます。

※ タイヤが冷えているときの空気圧



■ タイヤ関連の部品を交換するとき

タイヤ・ディスクホイール・ホイール取り付けボルトを交換するときは、レクサス販売店にご相談ください。

⚠ 警告

■ 点検・交換時に警告

必ず次のことをお守りください。お守りいただかないと、駆動系部品の損傷や不安定な操縦特性により、重大な傷害におよぶか、最悪の場合死亡につながるおそれがあります。

- タイヤはすべて同一メーカー・同一銘柄・同一トレッドパターンで、摩耗差のないタイヤを使用する
- メーカー指定サイズ以外のタイヤやホイールを使用しない
- ラジアルタイヤ・バイアスペルテッドタイヤ・バイアスプライタイヤを混在使用しない
- サマータイヤ・オールシーズンタイヤ・冬用タイヤを混在使用しない
- 他の車両で使用していたタイヤを使用しない
以前どのように使用されていたか不明のタイヤは使用しない

■ 異常があるタイヤの使用禁止

異常があるタイヤをそのまま装着していると、走行時にハンドルをとられたり、異常な振動を感じる場合があります。また、次のような事態になり、思わぬ事故につながるおそれがあり危険です。

- 破裂などの修理できない損傷を与える
- 車両が横すべりする
- 車両の本来の性能（燃費・車両の安定性・制動距離など）が発揮されない

■ 異常があるホイールの使用禁止

亀裂や変形などがあるホイールは使用しないでください。走行中にタイヤの空気が抜けて、思わぬ事故につながるおそれがあり危険です。

⚠ 注意

■ 走行中に空気もれが起こったら

走行を続けしないでください。タイヤまたはホイールが損傷することがあります。

■ 悪路走行に対する注意

段差や凹凸のある路上を走行するときには注意してください。

タイヤの空気が抜けて、タイヤのクッション作用が低下します。また、タイヤ・ホイール・車体などの部品も損傷するおそれがあります。

タイヤローテーションをするには

図で示すようにタイヤのローテーションを行います。

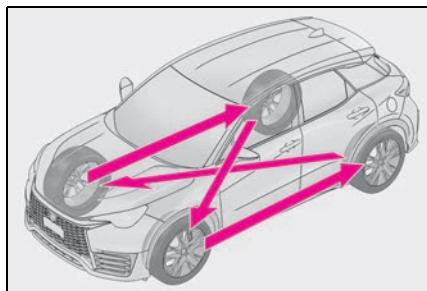

タイヤの摩耗状態を均一にし、寿命をのばすために、レクススは定期点検ごとのタイヤローテーションをおすすめします。

タイヤローテーション後は、タイヤ空気圧警報システムへタイヤ位置の登録の操作を確実に行ってください。(→P.356)

タイヤ空気圧警報システム

ディスクホイールに装着された空気圧バルブ、および送信機が一定周期ごとに各輪のタイヤ空気圧を監視し、タイヤの空気圧の低下を早期に知らせるタイヤ空気圧警報システムが付いています。

タイヤ空気圧警報システムは状況に応じて2種類の警報とタイヤ空気圧警告灯、ブザーでお知らせをします。(→P.391)

- ▶ マルチインフォメーションディスプレイ

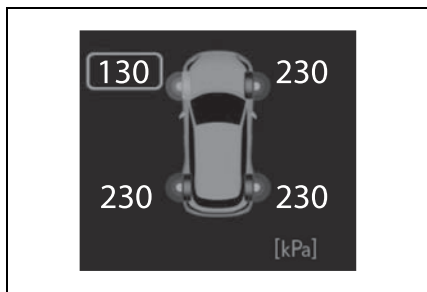

▶ センターディスプレイ

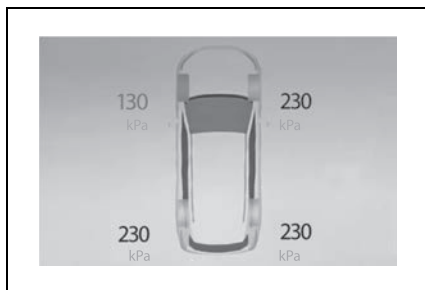

- マルチインフォメーションディスプレイに“空気圧を調整してください”が表示されたとき

通常の使用によって、タイヤの空気圧が低下した場合に表示されます。

- マルチインフォメーションディスプレイに“すみやかに安全な場所でタイヤ点検”が表示されたとき

急激にタイヤの空気圧が低下した場合に表示されます。

ただし、このシステムはパンク等を検出できない場合があります。

- タイヤ空気圧警報システムが検知した空気圧をセンターディスプレイに表示できます。(→P.83)

知識

■ タイヤ空気圧警報システムについて

タイヤ空気圧警報システムは、日常点検の代用ではありません。

日常点検として必ずタイヤを点検してください。

タイヤの点検方法は、別冊「メンテナンスノート」を参照してください。

■ タイヤ空気圧表示について

- エンジンスイッチをONにしたあと、空気圧が表示されるまで約3分かかります。また、空気圧が調節された場合も、

表示が更新されるまで約3分かかります。

- タイヤ空気圧は温度によって変化します。また、表示された空気圧は、空気圧計で測定した数値と異なる場合があります。
- **タイヤ空気圧警報システムが正常に働かないおそれのある状況**
- 次の場合は、タイヤ空気圧警報システムが正しく作動しない場合があります。
 - ・ 純正ホイール以外を使用したとき
 - ・ 純正装着タイヤ以外に交換したとき
 - ・ 指定サイズ以外のタイヤに交換したとき
 - ・ 電波を遮断するフィルムがウインドウに貼り付けられているとき
 - ・ 車両（特にホイール・ホイールハウスの周辺）に多くの雪や氷などが付着しているとき
 - ・ タイヤ空気圧が指定空気圧より極端に高いとき
 - ・ タイヤ空気圧警報バルブ／送信機を搭載していないホイールを使用しているとき
 - ・ タイヤ空気圧警報バルブ／送信機のIDがタイヤ空気圧警報コンピューターに登録されていないとき
- 次の場合は正しい性能が確保できない場合があります。
 - ・ 近くにテレビ塔や発電所・ガソリンスタンド・放送局・大型ディスプレイ・空港など、強い電波やノイズの発生する場所にいるとき
 - ・ 無線機や携帯電話・コードレス式電話などの無線通信機器が車両付近にあるとき
- 電波状況によってタイヤ位置情報が正しく表示されない場合は、走行して電波状況がかわることで正しく表示されることがあります。
- 停車時は警報開始・警報解除までの時間が長くなる場合があります。

- タイヤが破裂（バースト）したときなど、空気圧が急激に低下したときは、警報できない場合があります。

空気圧バルブ／送信機の装着について

タイヤやホイールを交換するときは、付けかえたホイールにも空気圧バルブ／送信機を装着してください。

バルブ／送信機を装着する場合は、専用のIDコードをコンピューターに登録する必要があります。（→P.358）

知識

■ ホイールごとタイヤを交換するとき

タイヤ空気圧バルブ／送信機のIDコードが登録されていないと、タイヤ空気圧警報システムは正しく作動しません。その場合、約10分間走行したあとシステム異常となり、タイヤ空気圧警告灯が約1分間点滅、その後点灯します。

注意

■ タイヤ・ホイール・空気圧バルブ／送信機・バルブキャップの修理・交換

- タイヤをホイールから脱着する際は、空気圧バルブ／送信機が損傷しないよう注意してください。脱着手順の詳細は、レクサス販売店へご相談ください。
- レクサス指定の純正ホイールを使用してください。レクサス指定の純正ホイール以外を使用すると、空気圧警報システムが正しく作動しないおそれがあります。

注意

- ホイールを交換したときは、空気圧バルブ/送信機を装着してください。空気圧バルブ/送信機が装着されていないと、タイヤ空気圧警告灯が消灯しません。
- バルブキャップを必ず取り付けてください。バルブキャップをはずしていると、水が浸入してバルブが腐食し、固着やエア漏れの原因となります。
- バルブキャップを交換するときは、指定以外のバルブキャップを使用しないでください。バルブキャップが固着するおそれがあります。

■ バンク補修液を使用したとき

空気圧が正確に計測できなくなることがあります。できるだけ早くレクサス販売店で点検を受け、空気圧バルブ/送信機を交換してください。

タイヤ位置を登録するには

■ タイヤ位置の登録が必要なとき

タイヤローテーションを行ったときは、タイヤの位置を登録する必要があります。

お客様自身でタイヤ位置を登録することができます。適度に右左折もしながら、直進走行をすることでタイヤ位置は登録されますが、走行条件や走行環境によっては、登録が完了するまでに時間がかかる場合があります。

■ タイヤ位置の登録のしかた

- 1 車を安全な場所に駐車し、15分以上エンジンを停止する
- 2 エンジンを始動する

車両が動いているときは、タイヤ位置の

登録操作はできません。

- 3 センターディスプレイのを選択する
- 4 “車両カスタマイズ” を選択する
- 5 “タイヤ空気圧” を選択する
- 6 “タイヤローテーション” を選択する
- 7 “OK” を選択する

マルチインフォメーションディスプレイにタイヤ位置登録中のメッセージが表示されます。タイヤ空気圧表示が“---”になり、タイヤの位置判定を開始します。

- 8 約 40km/h 以上で適度に右左折や直進をしながら約 10～30分走行する

タイヤの位置判定が完了するとマルチインフォメーションディスプレイに各タイヤの空気圧の表示と登録完了のメッセージが表示され、タイヤ位置の登録が完了します。

約 40km/h 以上を維持できない場合でも長時間運転すると登録は完了しますが、1時間以上走行しても登録ができない場合は、エンジンスイッチは ON のまま、安全な場所に約 15分以上停車したあと、再度走行し直して下さい。

知識

■ タイヤ位置を登録するとき

- 通常は約 30分以内の走行で登録が完了します。
- 車速が約 40km/h 以上のときに行われません。

■ タイヤ位置登録の操作について

- タイヤ位置登録中にエンジンスイッチを OFF にしてしまった場合は、次回 ON にしたとき、自動的にタイヤ位置判定処理が再開されるため、あらためて

登録し直す必要はありません。

- タイヤ位置判定中にタイヤ空気圧が表示されない場合でも、空気圧低下時はタイヤ空気圧警告灯が点灯します。
- **タイヤ位置登録がうまくいかないとき**
- 次の場合は、タイヤ位置の登録に時間がかかる場合や、登録ができない場合があります。
 - ・ 約 40km/h 以上で走行していない
 - ・ 未舗装の場所を走行した
- 1 時間以上走行しても登録が完了できない場合は、安全な場所に約 15 分以上停車したあと、再度走行し直してください。
- タイヤ位置登録中に車を後退させると、それまでのデータがリセットされるため、再度走行し直してください。

タイヤの空気圧を設定するには

■ タイヤ空気圧の設定が必要なとき

次のような場合は、タイヤの空気圧をタイヤ空気圧警報システムに設定する必要があります。

- 指定空気圧が複数ある場合に、タイヤの指定空気圧を変更したとき
- タイヤのサイズを変更するなどして、タイヤの設定空気圧を変更したとき

タイヤ空気圧を指定空気圧に調整している場合は、指定空気圧の値を選択して設定します。(→P.357)

指定サイズ以外のタイヤの使用などにより、タイヤ空気圧が指定空気圧以外の場合は、現在の空気圧で設定します。必ず空気圧を適切な値に調整してから設定操作をしてください。タイヤ空気圧警報システムは、この空気圧を基準として作動します。

(→P.357)

■ 指定空気圧での設定のしかた

1 エンジンを始動する

車両が動いているときは、空気圧は設定できません。

2 センターディスプレイの^{⚙️}を選択する

3 “車両カスタマイズ”を選択する

4 “タイヤ空気圧”を選択する

5 “指定空気圧設定”を選択し、フロントタイヤとリヤタイヤの空気圧を選択する

6 “OK”を選択する

タイヤ空気圧警告灯がゆっくり 3 回点滅します。

空気圧の設定が完了するとマルチインフォメーションディスプレイに設定完了のメッセージが表示されます。

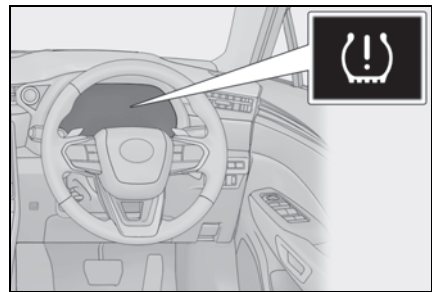

■ 現在の空気圧での設定のしかた

1 タイヤの空気圧を適切な値に調整する

タイヤ空気圧の調整はタイヤが冷えた状態で行ってください。

2 エンジンを始動する

車両が動いているときは、空気圧は設定できません。

- 3 センターディスプレイのを選択する
- 4 “車両カスタマイズ” を選択する
- 5 “タイヤ空気圧” を選択する
- 6 “現在の空気圧を設定” を選択する
- 7 “継続” を選択する

タイヤ空気圧警告灯がゆっくり3回点滅し、マルチインフォメーションディスプレイに設定中のメッセージが表示されます。

空気圧の設定が完了するとマルチインフォメーションディスプレイに設定完了のメッセージが表示されます。

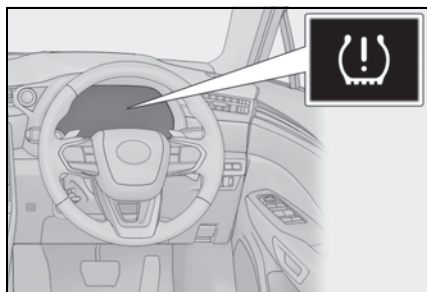

知識

- **タイヤ空気圧警報システムの警報精度について（現在の空気圧で設定するとき）**
 - 現在の空気圧で設定する場合、タイヤ空気圧警報システムの警報精度は、空気圧設定を実施したときの状況によって異なります。このため、空気圧がわずかに低下している場合や、空気圧設定したときより高い空気圧の場合でも警報することがあります。
 - 必ず空気圧を調整した上で、現在の空気圧で設定を実施してください。なお、空気圧の調整および設定操作は、タイヤが冷えた状態で行ってください。

■ **空気圧設定の操作について（現在の空気圧で設定するとき）**

- 空気圧設定中にエンジンスイッチをOFFにしてしまった場合は、次回ONにしたとき、自動的に設定処理が再開されるため、あらためて設定し直す必要はありません。
- 空気圧設定の必要がない状態で誤って現在の空気圧で設定の操作を行ってしまったときは、タイヤが冷えている状態で指定空気圧に調整し、再度指定空気圧で設定もしくは、現在の空気圧で設定で空気圧設定操作を行ってください。

■ **タイヤ空気圧の設定がうまくいかないとき**

- 現在の空気圧で設定をする場合、通常約3分で終了します。
- 空気圧設定操作時に警告灯が3回点滅しない場合、設定が開始されていないおそれがありますので、設定手順を最初からやり直してください。
- 上記の方法でも空気圧を設定できない場合は、レクサス販売店にご相談ください。

警告

■ **現在の空気圧で設定するとき**

必ず空気圧を適切な値に調整してから設定操作をしてください。お守りいただかないと、タイヤ空気圧が低下してもタイヤ空気圧警告灯が点灯しない、または適切な空気圧でもタイヤ空気圧警告灯が点灯してしまうことがあります。

ID コードを登録するには

■ **ID コード登録が必要なとき**

タイヤ空気圧バルブ／送信機には固有の ID コードが設定されているた

め、新しいバルブ／送信機を装着したときは、車両のコンピューターにIDコードを登録する必要があります。

■ IDコードの登録のしかた

登録操作を行う前に、車両の近くにタイヤ空気圧バルブ／送信機を装着したホイールがないことを確認してください。

- 1 車を安全な場所に駐車し、15分以上エンジンを停止する
- 2 エンジンを始動する

車両が動いているときは、IDコードの登録操作ができません。

- 3 センターディスプレイのを選択する
- 4 “車両カスタマイズ”を選択する
- 5 “タイヤ空気圧”を選択する
- 6 セット選択に表示されているセット（“セット1”または“セット2”）を確認する

表示されているセットにIDコードを登録します。

登録するセットを変更したい場合は、表示されているセットをタッチし、登録したいセットを選択します。

すでにIDコードが登録されているときは、タイヤ空気圧警告灯がゆっくり3回点滅し、マルチインフォメーションディスプレイに切りかえ中のメッセージが表示

されます。

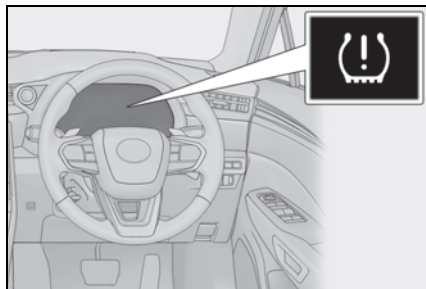

- 7 “新規タイヤ登録”を選択する
- 8 “OK”を選択する

タイヤ空気圧警告灯がゆっくり3回点滅し、マルチインフォメーションディスプレイに登録中のメッセージが表示されます。IDコードの切りかえが中止され、登録を開始します。

IDコードの登録が開始すると、タイヤ空気圧警告灯が約1分間点滅したあと点灯します。また、登録中はマルチインフォメーションディスプレイのタイヤ空気圧表示が“---”になります。



- 9 約40km/h以上で適度に右左折や直進をしながら約10～30分走行する

登録が完了すると、タイヤ空気圧警告灯が消灯し、マルチインフォメーションディスプレイに登録完了のメッセージが表示されます。

約40km/h以上を維持できない場合でも時間をかけることにより登録は完了しま

すが、1時間以上走行しても登録できない場合は、最初からやり直してください。

10異なる空気圧に調整されているタイヤを取り付けた場合は、タイヤ空気圧警報システムにタイヤ空気圧を設定する (→P.357)

同じ空気圧に調整されている場合は、空気圧を設定する必要はありません。

知識

■ ID コードの登録をするとき

- 通常は約 30 分以内の走行で登録が完了します。
- 車速が約 40km/h 以上のときに行われません。
- ID コードはお客様自身で登録することができます。適度に右左折もしながら、直進走行をすることで登録されますが、走行条件や走行環境によっては、登録が完了するまでに時間がかかる場合があります。
- すでに ID コードの登録がされているタイヤセットを使用する場合は、ID 切りかえを行うと短い時間で切りかえることができます。(→P.360)

■ ID コードの登録がうまくいかないとき

- 次の場合は、ID コードの登録に時間がかかる場合や、登録できない場合があります。
 - ・ 走行前に約 15 分以上駐車していない
 - ・ 約 40km/h 以上で走行していない
 - ・ 未舗装の場所を走行した
 - ・ 他車と併走し、自車のセンサーと他車のセンサーが判別できない
 - ・ タイヤ空気圧バルブ/送信機を装着したホイールが車内や車両の近くにある
- 登録中に車を後退させると、それまでのデータがリセットされるため、再度走行し直してください。
- 1時間以上走行しても登録できない場合

は、ID コードの登録手順を最初からやり直してください。

- 登録操作時に警告灯が点滅しない場合、ID コードが登録されていないおそれがありますので、登録手順を最初からやり直してください。
- 上記の方法でも ID コードを登録できない場合は、レクサス販売店にご依頼ください。

ID コードの登録を中止するには

ID コードの登録を中止するには、センターディスプレイの“新規タイヤ登録”を再度選択します。

ID コードの登録を中止すると、タイヤ空気圧警告灯が消灯します。

タイヤ空気圧警告灯が消灯しないときは、ID コードの登録が正常に中止できていません。正しく中止するためには、再度、“新規タイヤ登録”を選択し、警告灯が消灯することを確認してください。

ID コードを切りかえるには

この車両は 2 セット分の ID コードを登録することができるタイヤ空気圧警報システムが備わっています。通常使用するタイヤと冬用タイヤの 2 セットを登録しておく便利です。

- この機能は 2 セット目 (セット 2) のタイヤを登録してある場合のみ、切りかえをすることができます。セット 2 のタイヤが登録されていない場合、“セット 2 (未登録)”と表示され、選択しても切りかえはできません。

ID コードの登録はお客様自身で登録することができます。(→P.358)

- ID コードを登録したときのセットでタイヤの交換をしたときのみ切りかえをすることができます。他のセットの ID コードを混在させた場合は作動しません。
- ID コード登録中は、正常に ID コードの切りかえができないおそれがあります。ID コードの登録を中止してから切りかえを行ってください。

■ ID コードの切りかえかた

- 1 切りかえをしたいタイヤセットに交換する
- 2 センターディスプレイの  を選択する
- 3 “車両カスタマイズ” を選択する
- 4 “タイヤ空気圧” を選択する
- 5 セット選択に表示されているセット (“セット 1” または “セット 2”) を選択する
- 6 登録したいセットを選択し、“OK” を選択する

タイヤ空気圧警告灯がゆつくり 3 回点滅し、切りかえ中のメッセージが表示され、ID コードの切りかえを開始します。

ID コードの切りかえが開始すると、タイヤ空気圧警告灯が約 1 分間点滅したあと点灯します。また、切りかえ中はマルチインフォメーションディスプレイのタイヤ空気圧表示が “---” になります。

約 2 分後に ID コードの切りかえが完了し、タイヤ空気圧警告灯が消灯して、マルチインフォメーションに登録完了のメッセージが表示されます。

約 4 分経過しても切りかえが完了しない場合は、切りかえが完了しないメッセージが表示されます。

装着しているタイヤセットを確認して、

切りかえ手順を最初からやり直してください。

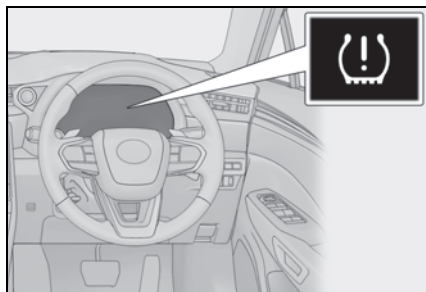

- 7 異なる空気圧に調整されているタイヤを取り付けた場合は、タイヤ空気圧警報システムにタイヤ空気圧を設定する (→P.357)

同じ空気圧に調整されている場合は、空気圧を設定する必要はありません。

- 8 タイヤの位置を登録する (→P.356)

タイヤの交換

ご自身でタイヤを交換するときは、
工具とジャッキをご準備ください。

このお車はホイールボルトを使用
しています。

工場出荷時に装着されたホイール
を使用する場合は、専用の
レクサス純正ホイールボルトを使用
する必要があります。

ご自身でのタイヤの交換に不安が
ある場合は、レクサス販売店にご
相談ください。

とができます。

- 輪止め
- ホイールボルトレンチ
- ジャッキ
- ジャッキハンドル
- ガイドピン
- ホイールボルトソケット

ジャッキで車体を持ち上げる前 に

- 地面が固く平らな場所に移動する
- パーキングブレーキをかける
- シフトポジションを P にする
(オートマチック車)
- シフトポジションを R にする (マ
ニユアル車)
- 侵入センサーを OFF にする
(→P.59)
- エンジンを停止する
- 非常点滅灯を点滅させる
(→P.378)
- パワーバックドアの設定を OFF に
する (→P.111)

知識

■ 工具について

お客様の車にはタイヤパンク応急修理
キットが標準装着のため、タイヤ交換に
使用する以下の工具は搭載されていま
せん。工具はレクサス販売店で購入するこ

工具の位置

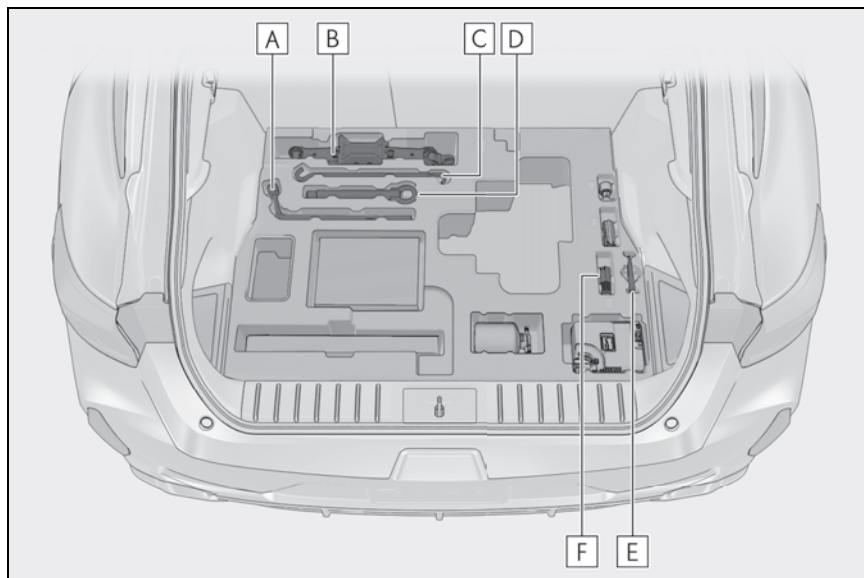

- A** ホイールボルトレンチ ※
- B** ジャッキ ※
- C** ジャッキハンドル ※
- D** けん引フック
- E** ガイドピン ※
- F** ホイールボルトソケット ※

※ レクサス販売店で購入することができます。

警告

■ ジャッキの使用について

次のことをお守りください。
ジャッキの取り扱いを誤ると、車が落下して重大な傷害におよぶか、最悪の場合死亡につながるおそれがあります。

- ジャッキはタイヤ交換以外の目的で使用しない

- ジャッキは必ずこの車両用のものを使用し、他の車のジャッキを使用しないこと
- この車両用のジャッキはお客様の車にしか使うことができないため、他の車に使用しないこと
- ジャッキはジャッキセット位置に正しくかける
- ジャッキで支えられている車の下に体を入れない

警告

- 車がジャッキで支えられている状態で、エンジンを始動したり車を走らせない
- 車内に人を乗せたまま車を持ち上げない
- 車を持ち上げるときは、ジャッキの上または下にものを置かない
- 車を持ち上げるときは、タイヤ交換できる高さ以上に上げない
- 車の下にもぐり込んで作業する場合は、ジャッキスタンドを使用する
- 車を下げるときは、周囲に人がいないことを確認し、人がいるときは声をかけてから下げる

タイヤの取りはずし

1 輪止め※をする

※輪止めは、レクサス販売店で購入することができます。

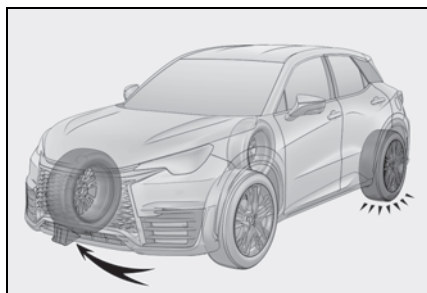

交換するタイヤ	輪止めの位置
左側前輪	右側後輪うしろ
右側前輪	左側後輪うしろ
左側後輪	右側前輪前
右側後輪	左側前輪前

- 2 ホイールボルトレンチを使用し、すべてのホイールボルトを少し（約1回転）ゆるめる

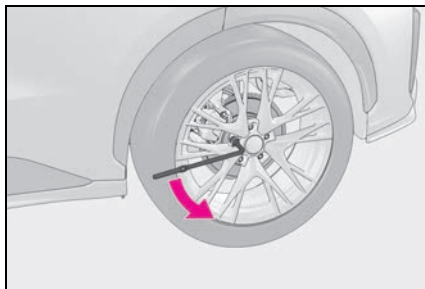

- 3 ジャッキの[A]部を手でまわして、ジャッキ溝をジャッキセット位置にしっかりかける

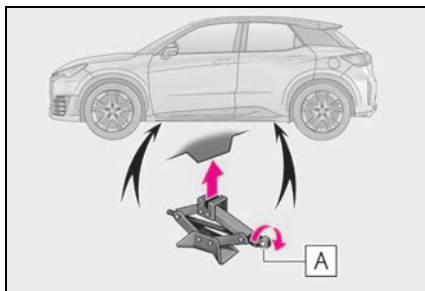

- 4 ジャッキハンドルにホイールボルトレンチを取り付ける

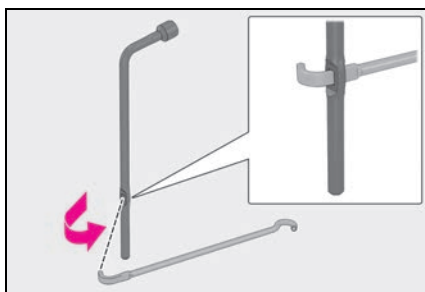

- 5 タイヤが地面から少し離れるまで、車体を上げる

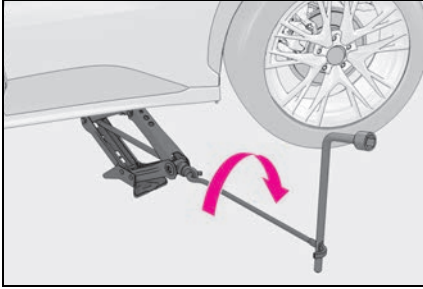

- 6 最上部にあるホイールボルト 1 本を取りはずし、ガイドピン

A を手で締め付ける

時計まわりにまわらなくなるまで締め付けます。

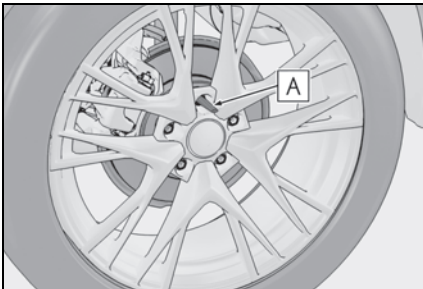

- 7 ホイールボルトすべてを取りはずし、タイヤを取りはずす

タイヤを直接地面に置くときは、ホイールの表面に傷が付かないよう表面を上にします。

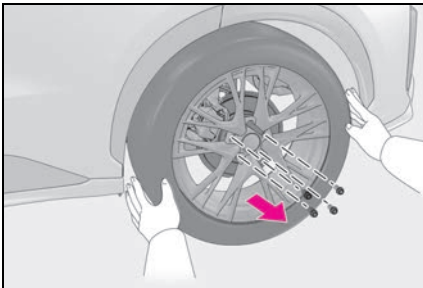

警告

■ タイヤ交換について

- 走行直後、ディスクホイールやブレーキまわりなどにはふれないでください。

走行直後のディスクホイールやブレーキまわりは高温になっているためタイヤ交換などで手や足などがふれると、やけどをするおそれがあります。

- タイヤを交換するときは、ガイドピンを使用してください。また、ガイドピンは樹脂製のため**A**部以外にホイールを載せたり、大きな負荷をかけると破損するおそれがあります。

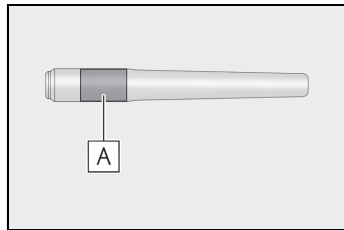

- 次のことをお守りいただかないとホイールボルトがゆるみ、ホイールがはずれ落ち、重大な傷害におよぶか、最悪の場合死亡につながるおそれがあります。

警告

- ・ ホイールとホイールボルトの接触面は、嵌合するように設計されています。工場出荷時に装着されたホイールを使用する場合は、専用のレクサス純正ホイールボルトを使用してください。なおレクサス純正品であっても、他車種および異なる年式・型式のホイールボルトは使用しないでください。また、工場出荷時に装着されたホイールボルトがすべてのホイールに適合するわけではありません。工場出荷時に装着されたホイール以外を取り付けるときは、ホイールの購入先にお問い合わせください。
- ・ ホイールボルトとホイールの球面座部 **A** にオイルやグリースを塗らないでください。ホイールボルトを締めるときに必要以上に締め付けられ、ホイールボルトやホイールハブのめねじ **B** が破損したり、ディスクホイールが損傷するおそれがあります。

ホイールボルトを取り付けるときに、オイルやグリースが付いている場合はふき取ってください。

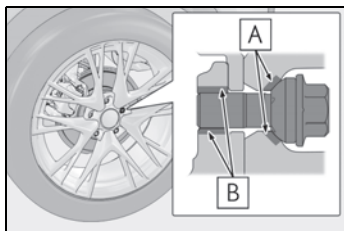

- ・ タイヤを交換したあとは、速やかに締め付けトルクを確認してください。

お客様ご自身で締め付けトルクの確認ができない場合は、レクサス販売店で点検を受けてください。

- ・ ホイールボルトのめねじ部やホイールハブのめねじ、ホイールのボルト穴につぶれ、亀裂や錆びなどの異常がある場合は、レクサス販売店で点検を受ける

- ホイールボルトを締め付けるときは、ホイールボルトは過度に締め付けすぎないでください。ホイールボルトやホイールハブのめねじが破損したり、ディスクホイールが損傷する恐れがあります。

タイヤの取り付け

1 ホイール接触面とホイールボルトの汚れをふき取る

汚れていると、走行中にホイールボルトがゆるみ、タイヤがはずれるおそれがあります。

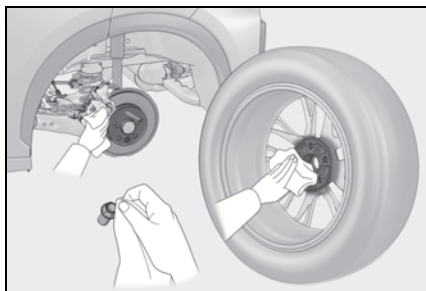

2 ホイールの穴にガイドピンを通し、タイヤを取り付ける

ホイールセンタ穴とハブセンタが嵌合し、ホイールが接触面に当たるまで、しっかり

り取り付けてください。

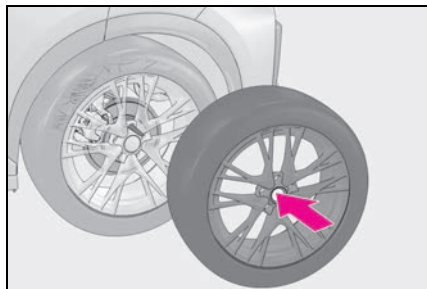

- 3** 手または、ホイールボルトソケット **A** を使用し、ホイールボルトを軽く締め付ける

タイヤが落下しないように押さえてください。

ホイールボルトソケットは手による仮締め以外に使用しないでください。

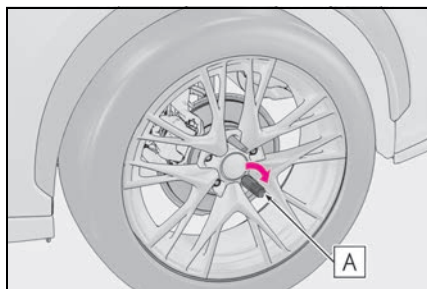

- 4** ガイドピンを取りはずし、ホイールボルトを手順 **3** 同様に軽く締め付ける

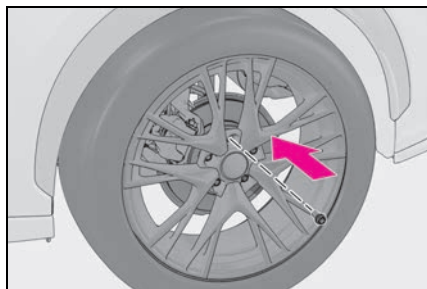

5 車体を下げる

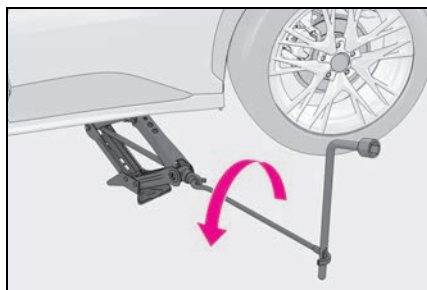

- 6** ホイールボルトレンチを使用し、図の番号順でホイールボルトを2、3度しっかり締め付ける

締め付けトルク：

140N・m (1428kgf・cm)

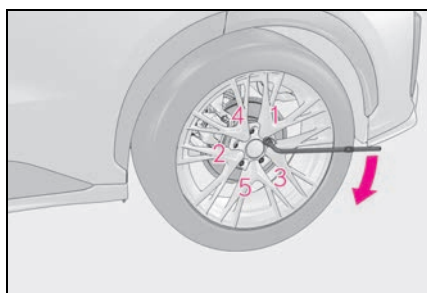

- 7** すべての工具を収納する

警告

■ タイヤを取り付けるときは

次のことをお守りいただかないとホイールボルトがゆるみ、ホイールがはずれ落ち、重大な傷害におよぶか、最悪の場合死亡につながるおそれがあります。

警告

- ねじ部にオイルやグリースを塗らない
ホイールボルトを締めるときに必要以上に締め付けられ、ホイールボルトが破損したり、ディスクホイールが損傷するおそれがあります。またホイールボルトがゆるみホイールが落下するおそれがあります。オイルやグリースがねじ部に付いている場合はふき取ってください。
- ホイールの交換後は、すぐに 140N・m (1428kgf・cm) の力でホイールボルトを締める
- タイヤの取り付けには、使用しているホイール専用のホイールボルトを使用する
- ホイールボルトのねじ部や、ホイールのボルト穴につぶれや亀裂などの異常がある場合は、レクサス販売店で点検を受ける

■ 工具を使用したあとは

走行前に正しい位置に格納されているか確認してください。正しく格納されていないと、事故や急ブレーキの際、重大な傷害につながるおそれがあります。

注意

- **タイヤ・ホイール・バルブ/送信機・バルブキャップの修理・交換**

→P.355

タイヤ空気圧について

タイヤの空気圧を適正に維持するために、タイヤの空気圧点検を月に 1 回以上実施してください。

知識

■ タイヤ空気圧が適正でない場合

適切に調整されていないタイヤ空気圧で走行すると、次のようなことが起こる場合があります。

- 燃費の悪化
- 乗り心地や操縦安定性の低下
- 摩耗によるタイヤ寿命の低下
- 安全性の低下

ひんぱんにタイヤ空気圧が低下する場合は、レクサス販売店でタイヤの点検を受けてください。

■ タイヤ空気圧の点検のしかた

タイヤ空気圧の点検の際は、次のことをお守りください。

- タイヤが冷えているときに点検する
- タイヤ空気圧ゲージを必ず使用する
タイヤの外観だけでは空気圧が適正かどうか判断できません。
- 走行後はタイヤの発熱により空気圧が高くなります。異常ではありませんので減圧しないでください。
- 荷物を積んだり、多人数で乗車するときは荷重を不均等にかけないようにする

警告**■ タイヤの性能を発揮するために**

適正なタイヤ空気圧を維持してください。

タイヤ空気圧が適正に保たれていないと、次のようなことが起こるおそれがあり、重大な傷害におよぶか、最悪の場合死亡につながるおそれがあります。

- 過度の摩耗
- 偏摩耗
- 操縦安定性の低下
- タイヤの過熱による破裂
- タイヤとホイールのあいだからの空気もれ
- ホイールの変形、タイヤの損傷
- 走行時にタイヤが損傷する可能性の増大（路上障害物、道路のつなぎ目や段差など）

注意**■ タイヤ空気圧の点検・調整をしたあとは**

タイヤのバルブキャップを確実に取り付けてください。

バルブキャップをはずしていると、ほこりや水分がバルブに入り空気もれ、タイヤの空気圧が低下するおそれがあります。

エアコンフィルターの交換

エアコンを快適にお使いいただくために、エアコンフィルターを定期的に交換してください。

交換するには

- 1 エンジンスイッチを OFF にする
- 2 グローブボックスを開き、ダンパーステーのピンをはずす

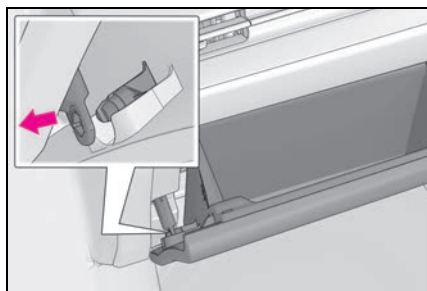

- 3 グローブボックス側面を内側に押し、上部のツメを片側ずつはずし、グローブボックスを支えながらゆっくりと全開させる

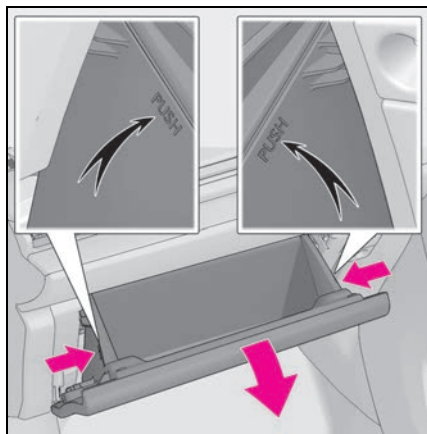

- 4 グローブボックスがいっぱいまで開いた状態から、少しだけ持ち上

げた位置で手前に引き、グローブボックス下部の結合部をはずす

軽く引いても結合部がはずれない場合は、無理に引っ張らず、持ち上げる量を微調整しながら手前に引いてください。

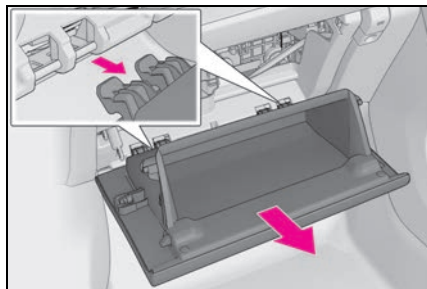

- 5 フィルターカバーのロックをはずし (A)、ツメからフィルターカバーを抜き (B)、フィルターカバーを取りはずす

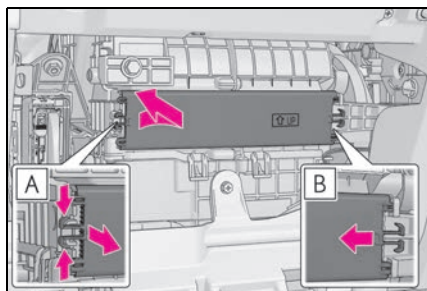

- 6 フィルターを取りはずす

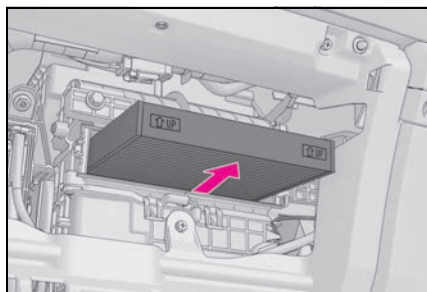

- 7 新しいフィルターと交換する

“↑ UP” マークの矢印が上を向くよ

うに取り付けます。

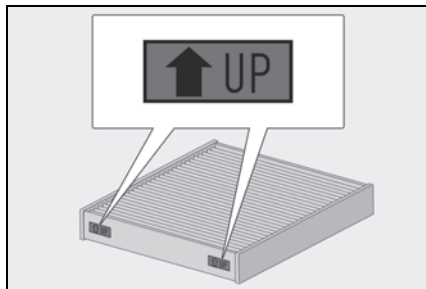

知識

■ エアコンフィルターの交換について

エアコンフィルターは下記の時期を目安に交換してください。

15000km [7500km^{※1}] ごと、ただし12ヶ月をこえないこと^{※2}

※1 大都市や寒冷地など、交通量や粉じんの多い地区

※2 芳香剤などの使用により脱臭寿命が著しく低下する場合があります。エアコンの臭いが気になりましたらフィルターを交換してください。

■ エアコンの風量が減少したときは

フィルターの目詰まりが考えられますので、フィルターを交換してください。

⚠ 注意

■ エアコンを使用するときの注意

- フィルターを装着せずにエアコンを使用すると、故障の原因になることがあります。必ずフィルターを装着してください。
- フィルターは、交換するタイプです。水洗いやエアブローによる清掃はしないでください。

⚠ 注意

■ フィルターカバーの破損を防ぐために

フィルターカバーのロックをはずすときに、フィルターカバーを矢印の方向に動かす際は、ツメに無理な力がかからないように注意してください。ツメが破損するおそれがあります。

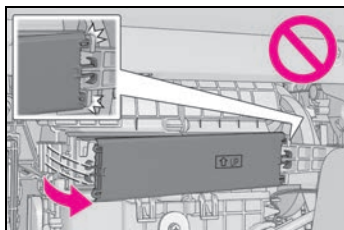

電子キーの電池交換

電池が消耗しているときは、新しい電池に交換してください。電池はご自身で交換できますが、部品が破損するおそれがあるので、レクサス販売店で交換することをおすすめします。

📖 知識

- 電子キーの電池が消耗していると次のような状態になります。
 - スマートエントリー&スタートシステム・ワイヤレス機能が作動しない
 - 作動距離が短くなる
- カードキーの電池交換が必要なときはカードキーの電池はレクサス販売店で交換してください。

事前に準備するもの

- 電池交換をするには、次のものを準備してください。
- マイナスドライバー
 - 小さいマイナスドライバー
 - リチウム電池：CR2032

📖 知識

■ リチウム電池 CR2032 の入手

電池はレクサス販売店・時計店およびカメラ店などで購入できます。

電池を交換するには

1 メカニカルキーを抜く

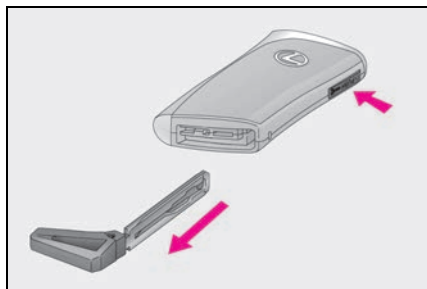

2 カバーをはずす

傷が付くのを防ぐため、マイナスドライバーの先端に布などを巻いて保護してください。

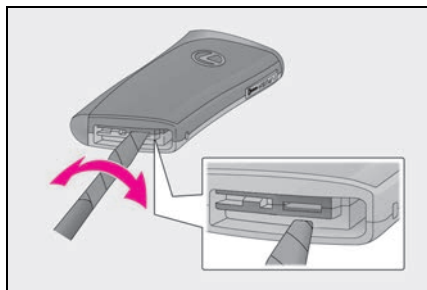

3 小さいマイナスドライバーを使って消耗した電池を取り出す

新しい電池は、+極を上にして取り付けます。

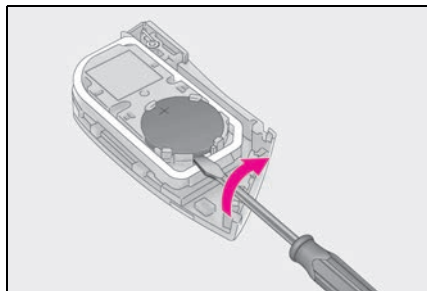

警告

■電子キーの電池について

次のことを必ずお守りください。お守りいただかないと、重大な傷害におよぶか、最悪の場合死亡につながるおそれがあります。

- 誤って電池を飲み込まないように注意してください。化学熱傷のおそれがあります。
 - 電子キーにはコイン電池もしくはボタン電池が使われています。電池を飲み込むと、わずか2時間で重度の化学熱傷を引き起こし、重大な傷害におよぶか、最悪の場合死亡につながるおそれがあります。
 - 新しい電池および取りはずした電池は、お子さまにさわらせないでください。
 - カバーがしっかり閉まらない場合はそのまま使用せず、お子さまの手の届かない場所に保管し、レクサス販売店で点検を受けてください。
 - 誤って電池を飲み込んだ、または体の一部に入れてしまった場合は、すぐに医師の診察を受けてください。
- ### ■電池の爆発や可燃性の液体またはガスの漏れを防ぐために
- 同じタイプの電池と交換してください。異なったタイプの電池を使用すると、電池が爆発するおそれがあります。
 - 極端に温度の高いところや、高度が高く極端に気圧が低いところに電池を持ち込まないでください。
 - 電池を燃やしたり、つぶしたり、切ったりしないでください。

⚠ 注意

■ 電池を交換するときは

適切なサイズのマイナスドライバーを使用してください。無理な力がかかると、カバーが変形したり破損したりするおそれがあります。

■ 交換後、正常に機能させるために

次のことを必ずお守りください。

- ぬれた手で電池を交換しない
錆の原因になります。
- 電池以外の部品に、ふれたり動かし
たりしない
- 電極を曲げない

ヒューズの点検・交換

ランプがつかないときや電気系統の装置が働かないときは、ヒューズ切れが考えられます。ヒューズの点検を行ってください。

ヒューズの点検・交換するには

- 1 エンジンスイッチを OFF にする
 - 2 ヒューズボックスを開ける
- ▶ エンジンルーム
ツメを押しながら、カバーを持ち上げる

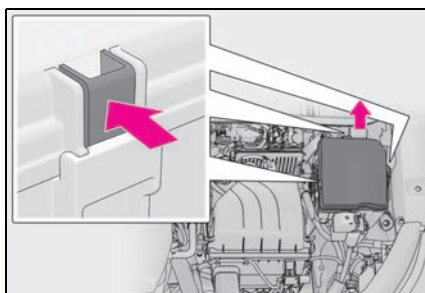

▶ 助手席足元

足元のカバーを取りはずします。

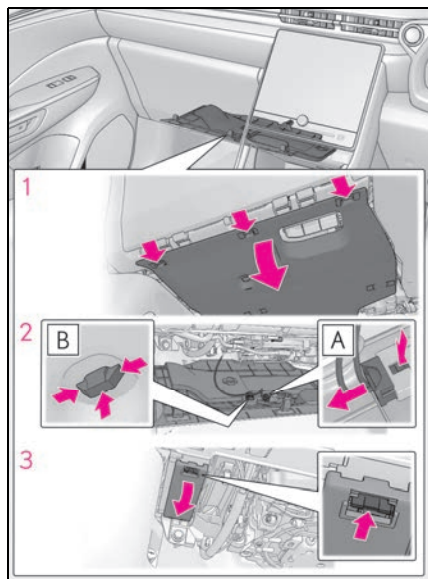

- 1 ツメを押してアンダーカバーを取りはずします。
- 2 ツメを押してコネクター **A** と固定部 **B** を取りはずします。
- 3 ツメを押してロックをはずし、カバーを取りはずします。

▶ ラゲージルーム

デッキボードをとりはずす (→P.327)

ツメを押しながら、カバーを持ち上げる

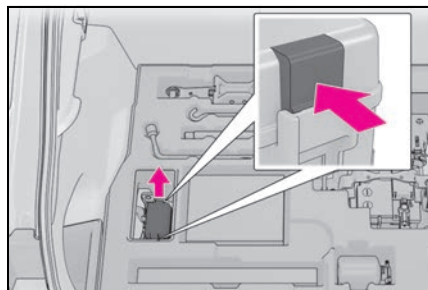

3 ヒューズを引き抜く

ヒューズはずしてヒューズを引き抜くこ

とができます。

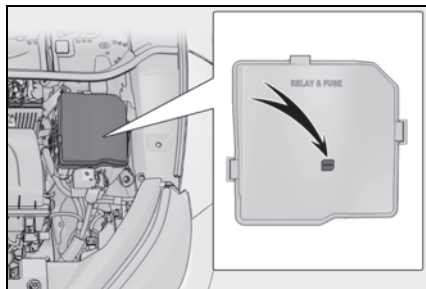

4 ヒューズが切れていないか点検する

ヒューズボックスの表示に従い、規定容量のヒューズに交換します。

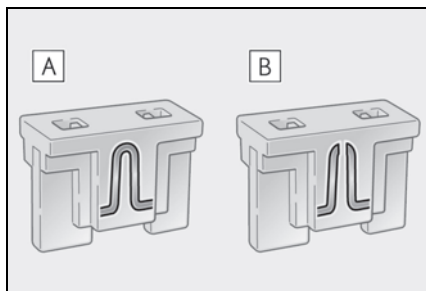

A 正常

B ヒューズ切れ



■ ヒューズを交換したあと

- カバーを取り付けるときは、ツメをしっかり取り付けてください。
- 交換してもランプ類が点灯しないときは、電球を交換してください。(→P.375)
- 交換しても再度ヒューズが切れる場合は、レクサス販売店で点検を受けてください。

■ バッテリーからの回路に過剰な負荷がかかる

配線が損傷を受ける前にヒューズが切れるように設計されています。

■ 電球（バルブ）を交換するとき

この車両に指定されているレクサス純正品のご使用をおすすめします。一部の電球は過電流を防止する専用回路に接続されているため、この車両指定のレクサス純正品以外は使用できない場合があります。

警告

■ 車の故障や、車両火災を防ぐために

次のことをお守りください。
お守りいただかないと、車の故障や火災、けがをするおそれがあります。

- 規定容量以外のヒューズ、またはヒューズ以外のものを使用しないでください。
- 必ずレクサス純正ヒューズか同等品を使用してください。
- ヒューズやヒューズボックスを改造しないでください。

注意

■ ヒューズを交換する前に

ヒューズが切れた原因が電気の過剰負荷だと判明したときは、レクサス販売店で点検を受けてください。

外装のランプの交換

外装のランプが点灯しないときは、レクサス販売店で交換してください。

知識

■ LED ランプについて

すべてのランプは、数個のLEDで構成されています。もしLEDがひとつでも点灯しないときは、レクサス販売店で交換してください。

■ レンズ内の水滴と曇り

レンズ内の一時的な曇りは、機能上問題ありません。ただし、次のようなときは、レクサス販売店にご相談ください。

- レンズ内側に大粒の水滴が付いている
- ランプ内に水がたまっている

■ ランプなどの電装部品を交換するとき

→P.375

7-1. まず初めに

故障したときは.....	378
非常点滅灯（ハザードランプ）..	379
発炎筒.....	379
車両を緊急停止するには.....	380
水没・冠水したときは.....	381
車中泊が必要なときは.....	382

7-2. 緊急時の対処法

けん引について.....	383
フューエルポンプシャットオフシステム.....	387
警告灯がついたときは.....	388
警告メッセージが表示されたときは.....	396
パンクしたときは.....	403
エンジンがかからないときは..	414
キーをなくしたときは.....	416
電子キーが正常に働かないときは.....	416
ドア開スイッチでドアを開けることができないときは.....	419
バッテリーがあがったときは..	421
オーバーヒートしたときは.....	427
スタックしたときは.....	429

故障したときは

故障のときはすみやかに次の指示に従ってください。

対処のしかた

- 非常点滅灯 (→P.379) を点滅させながら、車を路肩に寄せ停車します。

非常点滅灯は、故障などでやむを得ず路上駐車する場合、他車に知らせるため使用します。

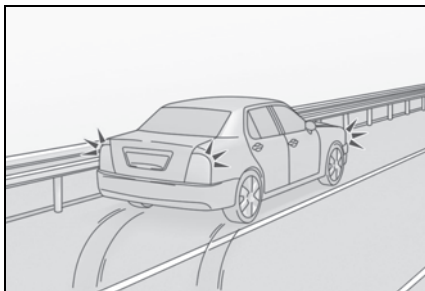

- 高速道路や自動車専用道路では、次のことに従う

- 1 同乗者を避難させる
 - 2 車両の50m以上後方[A]に発炎筒 (→P.379) と停止表示板を置くか、停止表示灯を使用する
- ・ 見通しが悪い場合はさらに後方に置いてください。
 - ・ 発炎筒は、燃料もれの際やトンネ

ル内では使用しないでください。

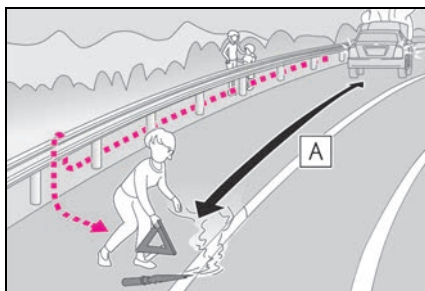

- 3 その後、ガードレールの外側などに避難する

知識

■ 停止表示板・停止表示灯について

- 高速道路や自動車専用道路でやむを得ず駐停車する場合は、停止表示板または停止表示灯の表示が、法律で義務付けられています。

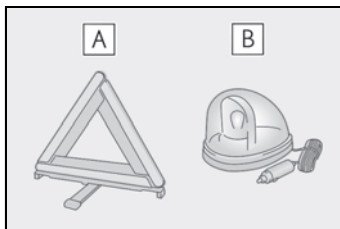

A 停止表示板

B 停止表示灯

- 停止表示板のご購入については、レクサス販売店にお問い合わせください。

非常点滅灯（ハザードランプ）

故障などでやむを得ず路上駐車する場合、他車に知らせるために使用してください。

点滅させるには

スイッチを押す

すべての方向指示灯が点滅します。
もう一度押すと消灯します。

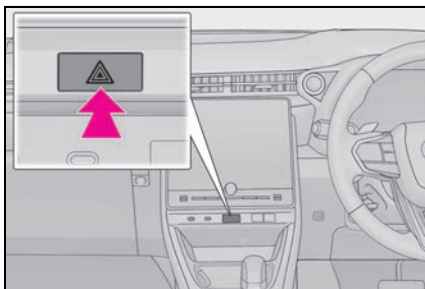

知識

■ 非常点滅灯について

- エンジン停止中に、非常点滅灯を長時間使用すると、バッテリーがあがるおそれがあります。
- SRS エアバッグの作動時または後方から強い衝撃を受けたときは、非常点滅灯が自動で点滅します。
非常点滅灯スイッチを2回押すか、約20分経過すると消灯します。
(衝撃の度合いや事故の状況によっては点滅しないことがあります。)

発炎筒

高速道路や踏切などでの故障・事故時に非常信号用として使用します。(トンネル内や可燃物の近くでは使用しないでください)
発炎時間は約5分です。非常点滅灯と併用してください。

発炎筒を使うには

- 1 助手席足元の発炎筒を取り出す

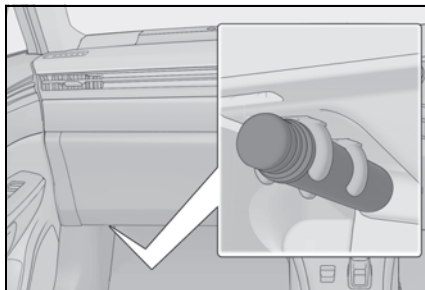

- 2 本体をまわしながら抜き、本体を逆さにして挿し込む

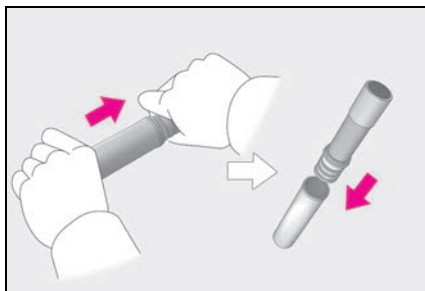

- 3 先端のフタを取り、すり薬 **A** で発炎筒の先端をこすり、着火させる

必ず車外で使用してください。
着火させる際は、筒先を顔や体に向けな

いでください。

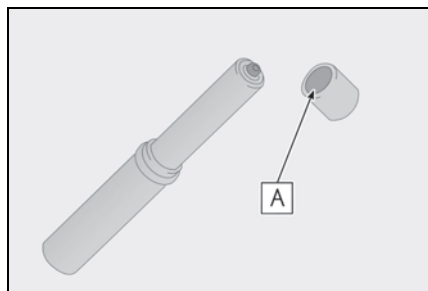

知識

■ 発炎筒の交換について

本体に表示してある有効期限が切れる前に、レクサス販売店でお求めください。有効期限が切れると、着火しなかったり、炎が小さくなる場合があります。

警告

■ 発炎筒を使用してはいけない場所

次の場所では、発炎筒を使用しないでください。

煙で視界が悪くなったり、引火するおそれがあるため危険です。

- トンネル内
- ガソリンなど可燃物の近く

■ 発炎筒の取り扱いについて

次のことを必ずお守りください。お守りいただかないと、重大な傷害を受けるおそれがあり危険です。

- 使用中は、発炎筒を顔や体に向けたり、近付けたりしない
- 発炎筒は、お子さまにさわらせない

車両を緊急停止するには

万一、車が止まらなくなったときの非常時のみ、手順に従って車を停止させてください。

車を停止するには

- 1 ブレーキペダルを両足でしっかりと踏み続ける

ブレーキペダルをくり返し踏まないでください。通常より強い力が必要となり、制動距離も長くなります。

- 2 シフトポジションをNにする

▶ シフトポジションがNになった場合

- 3 減速後、車を安全な道路脇に停める

- 4 エンジンを停止する

▶ シフトポジションがNにならない場合

- 3 ブレーキペダルを両足で踏み続け、可能な限り減速させる

- 4 エンジンスイッチを2秒以上押し続けるか、素早く3回以上連続で押してエンジンを停止する



- 5 車を安全な道路脇に停める



知識

■ 緊急停止したときは

バッテリーの消費電力を抑えるためにエアコンなどの一部機能の作動を制限することがあります。



警告

■ 走行中にやむを得ずエンジンを停止するとき

走行中にエンジンを停止してもハンドルやブレーキの操作は可能ですが、バッテリーの残量や使用状況によっては、車両が停止する前に操作力補助がなくなり、ハンドルやブレーキの操作が困難になるおそれがあるため、車のコントロールがしにくくなり危険です。エンジンを停止する前に、十分に減速するようにしてください。

水没・冠水したときは

この車両は水深が深い道路を走行できるように設計されていません。冠水路または冠水のおそれがある道路は、走行しないでください。車両が水没や漂流することが予想される場合は、車内に留まると危険です。落ち着いて次のように対処してください。

- ドアを開けることができる場合、ドアを開けて車外に出てください。
- ドアを開けることができない場合、パワーウィンドウスイッチでドアガラスを開けて避難経路を確保してください。
- ドアガラスが開けられる場合、窓から車外に出てください。
- 水没によりドアおよびドアガラスを開けることができない場合、落ち着いて車内外の水圧差がなくなるまで車内が浸水するのを待ってからドアを開けて車外に出てください。

車外の水位がドア高さの半分を超えると、水圧で車内からドアを開けることができなくなります。



知識

■ 水位がフロアを超えると

水位がフロアを超えて時間が経過すると、電気装置が損傷し、パワーウィンドウが作動しなくなったり、エンジンやモーターが停止し、車が移動できなくなるおそれがあります。

■ 緊急脱出用ハンマー※の使用について

この車両のフロントウインドウガラスとドアガラスには合わせガラスが使用されております。

合わせガラスは、緊急脱出用ハンマー※で割ることができません。

※ 詳しくはレクサス販売店にお問合せください。

■ 合わせガラスの見分け方

ガラスの断面を上から見たとき、2枚の板ガラスを貼り合わせてあるのが合わせガラスです。

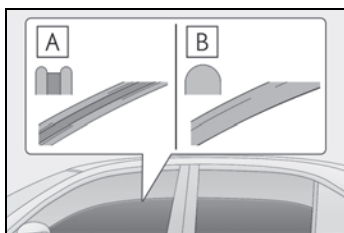

A 合わせガラス

B 強化ガラス

▲ 警告

■ 走行中の警告

冠水路または冠水のおそれがある道路は、走行しないでください。車両が故障して動かなくなり、水没や漂流から死亡につながるおそれがあります。

車中泊が必要なときは

▲ 警告

車中泊としてお車をご利用になる場合は、エコノミークラス症候群や熱中症、一酸化炭素中毒などのリスクを伴うため十分注意してください。

● 詳しい注意事項などを以下の URL で確認することができます。

https://lexus.jp/news/bousai/#help_book



けん引について

けん引は、できるだけレクサス販売店または専門業者にご依頼ください。

その場合は、レッカー車または、車両運搬車を使用することをおすすめします。

⚠ 注意

■ 長い下り坂でけん引するときは

レッカー車または、車両運搬車でけん引してください。他車にけん引してもらおうと、ブレーキが過熱し効きが悪くなるおそれがあります。

他車によるけん引が不可能な状況（オートマチック車）

次の場合は、パーキングロックにより前輪が固定されている可能性があります。そのため、他車にロープでけん引してもらうことはできません。レクサス販売店または専門業者にご依頼ください。

- シフト制御システムに異常があるとき（→P.152）
- エンジンイモビライザーシステムに異常があるとき（→P.56）
- スマートエントリー & スタートシステムに異常があるとき（→P.416）
- バッテリーがあがったとき（→P.421）

けん引の前に販売店への連絡が必要な状況

次の場合は、駆動系の故障が考えら

れるため、レクサス販売店または専門業者へご連絡ください。

- エンジンがかかるが車が動かない
- 異常な音がする

レッカー車でけん引するとき

▶ 前向きにけん引するときは

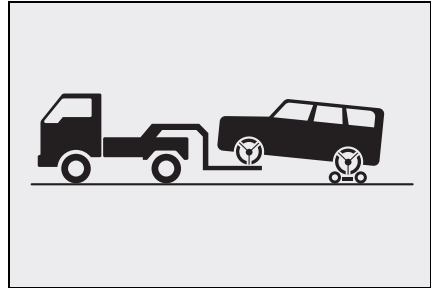

台車を使用して後輪を持ち上げる

▶ うしろ向きにけん引するときは

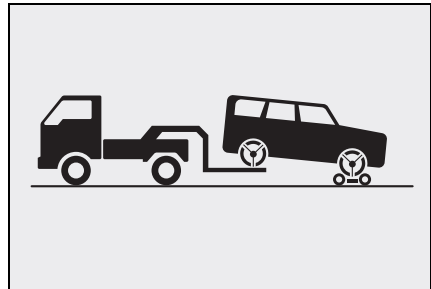

台車を使用して前輪を持ち上げる

⚠ 警告

次のことを必ずお守りください。お守りいただかないと、重大な傷害におよぶか、最悪の場合死亡につながるおそれがあります。

警告**■ レッカー車でけん引するとき**

4輪とも持ち上げた状態で運搬してください。タイヤが地面に着いた状態でけん引すると、駆動系部品が破損したり車が台車から飛び出したりするおそれがあります。

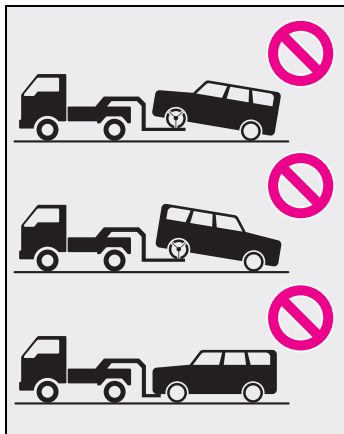
**注意****■ レッカー車でけん引するとき**

車両の損傷を防ぐために図のようなレッカー車ではけん引しないでください。

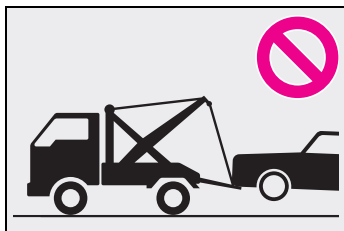
**車両運搬車を使用するとき**

車両運搬車で輸送するときは、タイヤ固縛ベルトを使用します。タイヤの固縛方法は、車両運搬車の取扱説

明書を確認してください。

運搬中の車両の揺れを抑えるため、パーキングブレーキをかけ、エンジンスイッチを OFF にしてください。

他車にけん引してもらおうとき

他車にけん引してもらおうときは、けん引フックを取り付ける必要があります。手順に従って取り付けてください。

- 1 ラゲージルーム内のけん引フックを取り出す (→P.405)
- 2 マイナスドライバーを使ってフタをはずす

傷が付くのを防ぐため、マイナスドライバーの先端に布などを巻いて保護してください。

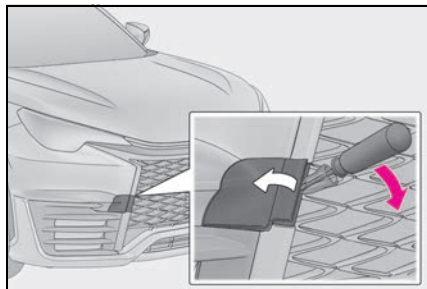

- 3 けん引フックを穴に挿し込んでまわし、軽く締める

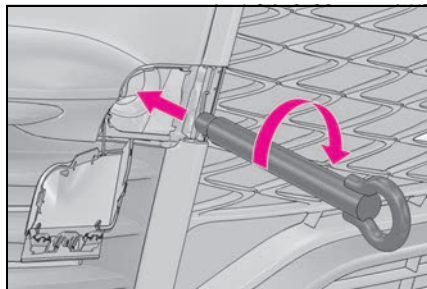

- 4 ホイールボルトレンチ※や金属の固い棒などを使い確実に取り付ける

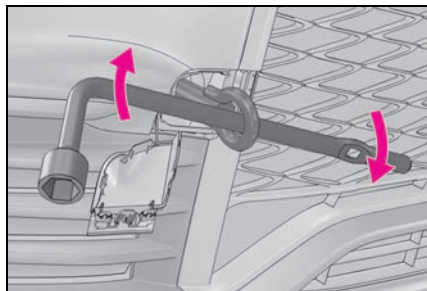

- 5 車体に傷が付かないようにロープをけん引フックにかける

車体に傷が付かないように注意してください。また、前進方向でけん引してください。

- 6 ロープの中央に白い布を付ける

布の大きさ：

0.3m 平方 (30cm×30cm) 以上

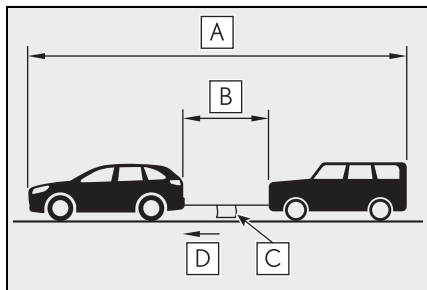

A 25m 以内

B 5m 以内

C 白い布

D けん引方向

- 7 運転者はけん引される車両に乗り、エンジンを始動する

エンジンが始動しないときは、エンジンスイッチを ON にしてください。

- 8 けん引される車両のシフトポジションを N にしてから、パーキングブレーキを解除する

オートモードを OFF にしてください。(オートマチック車) (→P.164)

けん引中は、ロープがたるまないよう、減速時なども前の車の速度に合わせてください。

※ レクサス販売店で購入することができます。

知識

■けん引フックの使用目的

けん引フックはけん引してもらうときに使うものであり、他車をけん引するためのものではありません。

■他車にけん引してもらうときに

エンジンが停止しているとブレーキの効きが悪くなったり、ハンドル操作が通常より重くなったりします。

■ホイールボルトレンチについて

レクサス販売店で購入することができます。

■緊急用フックについて

雪の吹きだまりなどでスタックして走行できなくなったとき、やむを得ず他車に引っ張り出してもらうために使用することができます。他車をけん引することはできません。

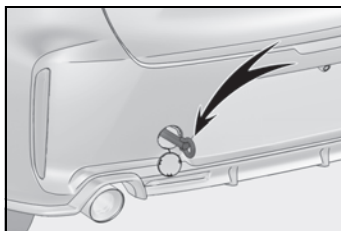

■緊急用フックを取り付けるには

緊急用フックを取り付けるときは、手順

に従って取り付けてください。

- 1 ラゲージルーム内のホイールボルトレンチ※、けん引フックを取り出す(→P.405)
- 2 マイナスドライバーを使ってフタをはずす

傷が付くのを防ぐため、マイナスドライバーの先端に布などを巻いて保護してください。

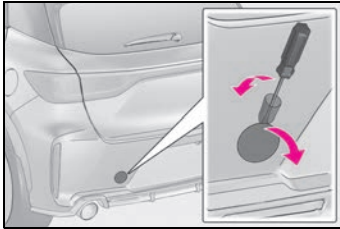

- 3 けん引フックを穴に挿し込んでまわし、軽く締める
- 4 ホイールボルトレンチ※や金属の固い棒などを使い確実に取り付ける

※レクサス販売店で購入することができます。

警告

次のことを必ずお守りください。お守りいただかないと、重大な傷害におよぶか、最悪の場合死亡につながるおそれがあります。

■他車にけん引してもらうときの運転について

- けん引フックやロープに過剰な負荷をかける急発進などを避けてください。けん引フックやロープが破損し、その破片が周囲の人などにあたり、重大な傷害を与えるおそれがあります。

- パーキングロックにより前輪が固定され、思わぬ事故につながるおそれがあります。次のことをしないでください(オートマチック車)

- ・運転席シートベルトを外し、運転席のドアを開ける
- ・エンジンスイッチをOFFにする

■けん引フックを車両に取り付けるとき

指定の位置にしっかりと取り付けてください。指定の位置にしっかりと取り付けしていないとけん引時にフックがはずれるおそれがあります。

注意

■車両の損傷を防ぐために

- 他車にけん引してもらうときは次のことを必ずお守りください。
 - ・ワイヤーロープは使用しない
 - ・速度 30km/h 以下、距離 80km 以内でけん引する(マニュアル車)
 - ・速度 30km/h 以下、距離は車両積載車までの移動など、できるだけ短距離にとどめる(オートマチック車)
 - ・前進方向でけん引する
 - ・サスペンション部などにロープをかけない
 - この車両で他車やポート(トレーラー)などをけん引しないでください。
- #### ■緊急用フックについて
- 次のことを必ずお守りください。お守りいただかないと、装置の変形や車両の損傷などにつながるおそれがあります。
- やむを得ない場合以外は使用しないでください。

 注意

- 緊急用フックで他車をけん引しないでください。

フューエルポンプシャット
オフシステム

エンジン停止時および SRS エアバッグ作動時は、フューエルポンプシャットオフシステムが作動し、燃料供給を停止し、燃料もれを最小限に抑えます。

エンジンを始動するには

システムが作動したあと、エンジンを始動するには、次の手順に従ってください。

- 1 エンジンスイッチを ACC または OFF にする
- 2 エンジンを再始動する

 注意

■ エンジンを始動する前に

車両下をよく確認してください。
地面に燃料もれを見つけた場合は、燃料システムに損傷があり、修理する必要があります。その場合はエンジンを再始動しないでください。

警告灯がついたときは

警告灯が点灯または点滅したままの場合は、落ち着いて次のように対処してください。なお、点灯・点滅しても、その後消灯すれば異常ではありません。ただし、同じ現象が再度発生した場合は、レクサス販売店で点検を受けてください。

警告灯・警告ブザーへの対応

■ ブレーキ警告灯（警告ブザー）

警告灯	警告内容・対処方法
 (赤色)	<ul style="list-style-type: none"> ●ブレーキ液の不足 ●ブレーキ系統の異常 → ただちに安全な場所に停車し、レクサス販売店へ連絡してください。走行を続けると危険です。

■ ブレーキ警告灯（オートマチック車）（警告ブザー）

警告灯	警告内容・対処方法
 (黄色)	パーキングブレーキシステムの異常 → ただちにレクサス販売店で点検を受けてください。

■ 高水温警告灯※（警告ブザー）

警告灯	警告内容・対処方法
	エンジン冷却水の高温異常 → ただちに安全な場所に停車し、対処方法（→P.427）に従ってください。

※ メッセージと一緒にマルチインフォメーションディスプレイに表示されます。

■ 充電警告灯※（警告ブザー）

警告灯	警告内容・対処方法
	充電系統の異常 → ただちに安全な場所に停車し、レクサス販売店へ連絡してください。

※ メッセージと一緒にマルチインフォメーションディスプレイに表示されます。

■ 油圧警告灯※（警告ブザー）

警告灯	警告内容・対処方法
	エンジンオイル圧力の異常 → ただちに安全な場所に停車し、レクサス販売店へ連絡してください。

※ メッセージと一緒にマルチインフォメーションディスプレイに表示されます。

■ エンジン警告灯（警告ブザー）

警告灯	警告内容・対処方法
	●エンジンの異常 ●エンジン電子制御システムの異常 ●電子制御スロットルの異常 → ただちに安全な場所に停車し、レクサス販売店へ連絡してください。

■ SRS エアバッグ/プリテンショナー警告灯（警告ブザー）

警告灯	警告内容・対処方法
	●SRS エアバッグシステムの異常 ●プリテンショナー付きシートベルトシステムの異常 → ただちにレクサス販売店で点検を受けてください。

■ ABS & ブレーキアシスト警告灯（警告ブザー）

警告灯	警告内容・対処方法
	●ABS の異常 ●ブレーキアシストの異常 → ただちにレクサス販売店で点検を受けてください。



■ ペダル誤操作警告灯★※（警告ブザー）

警告灯	警告内容・対処方法
	<p>ブザーが鳴った場合：</p> <ul style="list-style-type: none"> ●ブレーキオーバーライドシステムの異常 ●ドライブスタートコントロールの異常（オートマチック車） ●ドライブスタートコントロール作動時（オートマチック車） <p>→ マルチインフォメーションディスプレイに表示されているメッセージの指示に従ってください。</p> <p>ブザーが鳴らなかった場合：</p> <p>ブレーキオーバーライドシステム作動時</p> <p>→ アクセルペダルから足を離し、ブレーキペダルを踏んでください。</p>

★：グレード、オプションなどにより、装備の有無があります。

※メッセージと一緒にマルチインフォメーションディスプレイに表示されます。

■ パワーステアリング警告灯（警告ブザー）

警告灯	警告内容・対処方法
 (赤色)	<p>EPS（エレクトリックパワーステアリング）の異常</p> <p>→ ただちにレクサス販売店で点検を受けてください。</p>
 (黄色)	

■ 燃料残量警告灯

警告灯	警告内容・対処方法
	<p>燃料の残量が約 7.5L 以下になった</p> <p>→ 燃料を補給する</p>

■ 運転席・助手席シートベルト非着用警告灯（警告ブザー※）

警告灯	警告内容・対処方法
	<p>運転席・助手席シートベルトの非着用</p> <p>→ シートベルトを着用する</p> <p>助手席乗員がいるときは、助手席乗員もシートベルトを着用してください。</p>

※ 運転席・助手席シートベルト非着用警告ブザー：

運転席・助手席シートベルト非着用のまま車速が一定以上になると、警告ブザーが一定時間断続的に鳴ります。

■ リヤ席シートベルト非着用警告灯 ※1 (警告ブザー ※2)

警告灯	警告内容・対処方法
	リヤ席シートベルトの非着用 → シートベルトを着用する

※1リヤ席の乗員の有無に関わらず、リヤ席ドアが開閉された場合にも一定時間点灯します。

※2リヤ席シートベルト非着用警告ブザー：

リヤ席シートベルト非着用のまま車速が一定以上になると、警告ブザーが一定時間継続的に鳴ります。

■ タイヤ空気圧警告灯 (警告ブザー)

警告灯	警告内容・対処方法
	警告灯が点灯し、ブザーが鳴った場合： ●自然要因 → タイヤが十分に冷えてから空気圧を確認し、適切な値に調整してください。 ●タイヤのパンク → ただちに安全な場所に停車し、対処方法に従ってください。 警告灯が約 1 分間点滅したあとに点灯し、ブザーが鳴らなかった場合： タイヤ空気圧警報システムの異常 → レクサス販売店で点検を受けてください。

■ PCS 警告灯 (警告ブザー)

警告灯	警告内容・対処方法
	PCS (プリクラッシュセーフティ) の異常が考えられます。 → マルチインフォメーションディスプレイに表示されているメッセージの指示に従ってください。 プリクラッシュセーフティが OFF、または VSC (ビークルスタビリティコントロール) システムが停止しているときも点灯します。

■ LTA 表示灯 (警告ブザー)

警告灯	警告内容・対処方法
 (黄色)	LTA (レーントレーシングアシスト) の異常が考えられます。 → マルチインフォメーションディスプレイに表示されているメッセージの指示に従ってください。

■ LDA 表示灯（警告ブザー）

警告灯	警告内容・対処方法
 (黄色)	LDA（レーンディパーチャーアラート）の異常が考えられます。 → マルチインフォメーションディスプレイに表示されているメッセージの指示に従ってください。

■ PDA 表示灯★（警告ブザー）

警告灯	警告内容・対処方法
 (黄色)	PDA（プロアクティブドライビングアシスト）の異常が考えられます。 → マルチインフォメーションディスプレイに表示されているメッセージの指示に従ってください。

★：グレード、オプションなどにより、装備の有無があります。

■ クルーズコントロール表示灯（警告ブザー）

警告灯	警告内容・対処方法
 (黄色)	クルーズコントロールの異常が考えられます。 → マルチインフォメーションディスプレイに表示されているメッセージの指示に従ってください。

■ レーダークルーズコントロール表示灯（警告ブザー）

警告灯	警告内容・対処方法
 (黄色)	レーダークルーズコントロールの異常が考えられます。 → マルチインフォメーションディスプレイに表示されているメッセージの指示に従ってください。

■ 運転支援情報表示灯

警告灯	警告内容・対処方法
 (黄色)	<p>次のシステムに異常が考えられます。</p> <ul style="list-style-type: none"> ●PCS (プリクラッシュセーフティ) ●LDA (レーンディパーチャーアラート) ●後方車両への接近警報 ●後方車両接近告知 ●セカンダリーコリジヨンブレーキ (停車中後突対応) <p>→ マルチインフォメーションディスプレイに表示されているメッセージの指示に従ってください。</p> <p>次のシステムのいずれかが異常、停止または設定が OFF になっています。</p> <ul style="list-style-type: none"> ●PKSB (パーキングサポートブレーキ) ★ ●RCD (リヤカメラディテクション) ★ ●BSM (ブラインドスポットモニター) ●RCTA (リヤクロストラフィックアラート) ●安心降車アシスト <p>→ マルチインフォメーションディスプレイに表示されているメッセージの指示に従ってください。</p>

★ : グレード、オプションなどにより、装備の有無があります。

■ クリアランスソナー OFF 表示灯 (警告ブザー)

警告灯	警告内容・対処方法
	<p>クリアランスソナーの異常</p> <p>→ ただちにレクサス販売店で点検を受けてください。</p> <p>センサー部の汚れなどによりシステムが一時的に使用できない</p> <p>→ マルチインフォメーションディスプレイに表示されているメッセージの指示に従ってください。(→P.400)</p>

■ スリップ表示灯

警告灯	警告内容・対処方法
	<ul style="list-style-type: none"> ●VSC (ビークルスタビリティコントロール) システムの異常 ●TRC (トラクションコントロール) システムの異常 ●ヒルスタートアシストコントロールシステムの異常 <p>→ ただちにレクサス販売店で点検を受けてください。</p>

■ パーキングブレーキ表示灯

警告灯	警告内容・対処方法
 (点滅)	<p>パーキングブレーキが完全にかかっていない、または解除されていない可能性がある</p> <p>→ パーキングブレーキスイッチを再度操作してください。</p> <p>パーキングブレーキが解除されていないときは点灯します。解除後、消灯すれば正常です。</p> <p>パーキングブレーキシステムの異常</p> <p>→ ただちにレクサス販売店で点検を受けてください。</p>

■ ブレーキホールド作動表示灯（オートマチック車）（警告ブザー）

警告灯	警告内容・対処方法
 (点滅)	<p>ブレーキホールドシステムの異常</p> <p>→ ただちにレクサス販売店で点検を受けてください。</p>



知識

■ 警告ブザーについて

状況によっては、外部の騒音やオーディオの音などにより、ブザー音が聞こえない場合があります。

■ シートベルト非着用警告灯の乗員検知センサーの作動について

- 助手席に乗員がいなくても、シートに荷物などを置くと、センサーが重量を検知して警告灯が点滅し、ブザーが鳴ることがあります。
- 助手席に座布団などを敷くと、センサーが乗員を検知せず警告灯が作動しないことがあります。

■ パワーステアリング警告灯／警告ブザーについて

バッテリーの充電が不十分な場合、または一時的に電圧が下がった場合に警告灯が点灯し、警告ブザーが鳴ることがあります。

■ タイヤ空気圧警告灯が点灯した場合

タイヤがパンクしていないか確認してください。

パンクしているときは：→P.403

パンクしていないときは：エンジンスイッチを OFF にしたあとで再度 ON にして、タイヤ空気圧警告灯が点灯しているか点滅しているかを確認してください。

▶ タイヤ空気圧警告灯が1分間点滅したあとに点灯した場合

タイヤ空気圧警報システムに異常があるおそれがあります。ただちにレクサス販売店で点検を受けてください。

▶ タイヤ空気圧警告灯が点灯した場合

タイヤが十分に冷えてから空気圧を確認し、適切な値に調整してください。

数分たっても警告灯が消灯しない場合は、タイヤ空気圧が適切な値であることを確認し、タイヤ空気圧警報システムの空気圧設定を行ってください。(→P.357)

空気圧設定を行ってから数分たっても警告灯が消灯しない場合は、ただちに

レクサス販売店で点検を受けてください。

■ 自然要因によるタイヤ空気圧警報について

自然な空気もれ、外気温による空気圧の変化など、自然要因によりタイヤ空気圧警告灯が点灯することがあります。この場合、タイヤ空気圧を適切な値に調整してください。数分後に警告灯が消灯します。

■ タイヤ空気圧警報システムが正常に働かないおそれがある状況

→P.355

警告

■ 警告灯の点灯や警告ブザーの吹鳴に合わせて、マルチインフォメーションディスプレイに警告メッセージが表示されたとき

メッセージの内容に従って対処してください。お守りいただかないと、重大な傷害におよぶか、最悪の場合死亡につながるおそれがあります。

■ パワーステアリング警告灯が点灯したときは

黄色に点灯したときは操作力補助が制限され、赤色に点灯したときは操作力補助がなくなるため、ハンドル操作が非常に重くなることがあります。ハンドル操作が通常より重いときは、ハンドルをしっかりと持ち、通常より強く操作してください。

■ タイヤ空気圧警告灯が点灯した場合 次のことを必ずお守りください。

お守りいただかないと、駆動系部品の損傷や不安定な操縦特性により、重大な傷害におよぶか、最悪の場合死亡につながるおそれがあります。

- できる限り速やかに安全な場所に停車し、タイヤ空気圧を調整してください。

- タイヤ空気圧を調整したあとも警告灯が点灯する場合は、タイヤがパンクしている可能性があります。タイヤを確認し、パンクしている場合はタイヤパンク応急修理キットで応急修理し、最寄りのレクサス販売店でタイヤを修理してください。

- 急ハンドル・急ブレーキを避けてください。

タイヤの状態が悪化すると、ハンドル操作やブレーキが効かなくなるおそれがあります。

■ タイヤの破裂、突然の空気もれが発生した場合

急激にタイヤ空気圧が低下した場合は、タイヤ空気圧警報システムによる警報ができない場合があります。

注意

■ タイヤ空気圧警報システムについて

- 純正ホイール以外を使用した場合、バルブ／送信機から発信する電波の飛び方がかわり、システムが正常に作動しないことがあります。
- 構造・メーカー・銘柄・トレッドパターンが異なるタイヤを使用しないでください。タイヤ空気圧警報システムが正常に作動しないことがあります。
- タイヤ空気圧警告灯の点灯および点滅は、空気圧設定では解除できません。

警告メッセージが表示されたときは

マルチインフォメーションディスプレイには、システムの故障や誤った操作をしたときの警告、メンテナンスが必要であることをお知らせするメッセージが表示されます。メッセージが表示されたときは、メッセージの内容に従って対処してください。

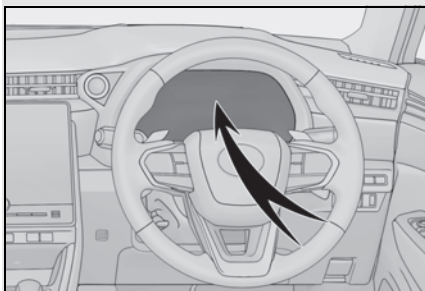

処置後に再度メッセージが表示されたときは、レクサス販売店へご連絡ください。

メッセージと警告作動

メッセージの内容によって警告灯や警告ブザーの作動が次のように切りかわります。販売店で点検をするように表示されたときは、ただちにレクス販売店で点検を受けてください。

警告灯	警告ブザー※	警告内容
—	あり	<ul style="list-style-type: none"> 走行にかかわるシステムの故障や、そのまま放置すると思わぬ危険を招くおそれがあるなどの重要なメッセージを意味します。 車両への損傷や、思わぬ危険を招くおそれがあるなどのメッセージを意味します。
点灯または点滅	あり	表示されたシステムに故障のおそれがあるなどのメッセージを意味します。
—	なし	<ul style="list-style-type: none"> 電装品の故障や状態、メンテナンスのお知らせなどのメッセージを意味します。 車両を正しく操作していない場合や、操作方法のアドバイスなどを意味します。

※ メッセージを最初に表示したときに作動します。

知識

■ 警告メッセージについて

文中の警告メッセージの表示は、使用状況や車両の仕様により実際の表示と異なる場合があります。

■ 警告ブザーについて

(→P.394)

■ 販売店での点検をうながすメッセージが表示されたときは

警告メッセージで名称が表示されたシステム、または部位などに問題が発生しています。すみやかにレクス販売店で点検を受けてください。

■ 各部の操作に関するメッセージが表示されたときは

● アクセルペダル・ブレーキペダルの操作に関するメッセージが表示されたときは

- ・ PCS (プリクラッシュセーフティ) やレーダークルーズコントロールなどの運転支援システムの作動中、ブレーキ操作に関する警告メッセージが表示される場合があります。メッセージが表示されたときは、必ず減速、または画面で指示された操作を行ってください。
- ・ ブレーキオーバーライドシステムが作動したときに、警告メッセージが表示されます。(→P.141)
- ・ ドライブスタートコントロールが作動したときに、警告メッセージが表示されます(→P.146, 281)。画面の指示に従って対処してください。
- エンジンスイッチの操作に関するメッセージが表示されたときは
正しい手順で始動操作をしていないときや、誤操作の可能性があるときなどに、エンジンスイッチの操作に関するアドバイスが表示されます。

画面の指示に従って操作し直してください。

- シフト操作に関するメッセージが表示されたときは（オートマチック車）

誤ったシフトポジションの選択や、停車中の意図せぬ車両の動き出しなどを防止するため、自動的にシフトポジションが切りかわったり、シフトレバーの操作が指示されたりすることがあります。

その場合は、画面の指示に従ってシフトポジションを変更してください。

- 各部の開閉状態や、消耗品の補充などに関するメッセージ・画像が表示されたとき

画面の表示、または警告灯で指示された部位を確認し、開いているドアを閉めたり、消耗品を補充したりするなどの対処を行ってください。

- “AWD システム高温 高負荷走行を控えてください” または “AWD システム高温 2WD 走行に切りかわりました” が表示されたときは

システムがオーバーヒートしています。車速を下げるか、安全な場所に停車してください。

- 取扱書の確認をうながすメッセージが表示されたときは

- “エンジン冷却水高温” が表示されたときは、対処方法に従ってください。（→P.427）

- 次のメッセージが表示されたときは、故障している可能性があります。ただちにレクサス販売店で点検を受けてください。

- ・ “エンジン系故障”
- ・ “アクセル系故障”
- ・ “スマートエントリー&スタートシステム故障”
- ・ “シフトシステム故障 駐車時はパーキングブレーキ をかけ 取扱書確認”
- ・ “P スイッチ故障 駐車時はパーキング

ブレーキ をかけ 取扱書確認”

- ・ “シフトシステム不作動 駐車時パーキングブレーキ をかけ 取扱書確認”
- ・ “シフトシステム故障 取扱書確認”
- ・ “シフトシステム故障 安全な場所に停車して 取扱書確認”
- ・ “バッテリー充電不足 シフト切りかえできません 取扱書確認”

- 次のメッセージが表示されたときは、故障している可能性があります。ただちに安全な場所に停車し、レクサス販売店へ連絡してください。走行を続けると危険です。

- ・ “エンジン油圧不足”
- ・ “故障のためブレーキ力が低下”

- 次のメッセージが表示されたときは、ガス欠になっている可能性があります。ただちに安全な場所に停車し、燃料残量が少ない場合は給油してください。

- ・ “エンジン停止”

- “エンジン停止のためハンドルが重くなります” が表示されたときは

走行中にエンジンが停止したときにメッセージが表示されます。

ハンドル操作が通常より重いときは、ハンドルをしっかりと持ち、通常より強く操作してください。

- “温度条件により高負荷走行を控えてください” が表示されたときは

次のような状況の時にメッセージが表示される場合があります。

- エンジン暖機中
- 高負荷走行を長時間継続し、トランスミッションフルードが高温になった場合

負荷の高い走行を控えてしばらく走行してください。

- “エンジン温度低下するまで出力制限中です” が表示されたときは

次のような状況の時にメッセージが表示

される場合があります。

- 高負荷走行を長時間継続し、トランスミッションフルードまたはエンジン冷却水が高温になった場合

負荷の高い走行を控えてしばらく走行してください。

■ “**駐車時はPレンジに入れてください**” が表示されたときは

シフトポジションがP以外でエンジンスイッチをOFFにせずに運転席ドアが開いたときにメッセージが表示されます。駐車時はPにしてください。

■ “**Nレンジです アクセルを緩めて希望レンジに切りかえてください**” が表示されたときは

シフトポジションがNで、アクセルペダルを踏んだときにメッセージが表示されます。

アクセルペダルから足を離し、シフトポジションをDまたはRにしてください。

■ “**シフトシステム故障 シフト切りかえ不可 安全な場所まで走行し 停車**” または “**シフトシステム故障 走行を継続できません**” が表示されたときは

シフト制御システムが故障しています。ただちにレクサス販売店で点検を受けてください。

■ “**バッテリー保護のため自動で電源をOFFしました**” が表示されたときは

自動電源OFF機能が作動したときにメッセージが表示されます。次回エンジン始動時にエンジン回転数を少し高めにして約5分間その回転数を保持し、バッテリーを充電してください。

■ “**アクセルを戻してください**” が表示されたときは

次の機能が作動したときに表示されます。アクセルペダルから足を離し、ブレーキペダルを踏んでください。

- ・ ドライブスタートコントロール (→P.146)
- ・ プラスサポート (販売店装着オプション) (→P.290)

■ “**機能停止 ソナーに水滴、雪等が付着しています**” が表示されたときは

クリアランスソナーのセンサーに水滴、氷・雪・泥などが付着していることが考えられます。この場合はセンサーの水滴、氷・雪・泥などを取り除けば、正常に復帰します。

また、低温時にはセンサーの凍結などにより異常表示が出たり、静止物があっても検知しないことがあります。氷が解ければ、正常に復帰します。

汚れているセンサーの位置はディスプレイ上に表示されます。水滴・氷・雪・泥がないのに異常表示が出ている場合は、センサーの異常が考えられますので、レクサス販売店で点検を受けてください。

■ “**機能停止 周辺監視用カメラ視界不良 取扱書を確認**” が表示されたときは

次のいずれかのシステムが停止しています。

-  RCD (リヤカメラディテクション) ★

-  PKSB (パーキングサポートブレーキ) ★

後方カメラの汚れや付着物を取り除いてください。

■ “**機能故障 販売店で点検**” が表示されたときは

次のいずれかのシステムが停止しています。

-  PCS (プリクラッシュセーフティ)

-  LDA (レーンディパーチャーアラート)

-  LTA (レーントレーシングアシスト)
-  AHB (オートマチックハイビーム)
-  AHS (アダプティブハイビームシステム)
-  レーダークルーズコントロール
-  RSA (ロードサインアシスト)
-  発進遅れ告知
-  PDA (プロアクティブドライビングアシスト) ★
-  BSM (ブラインドスポットモニター)
-  RCTA (リヤクロストラフィックアラート)
-  後方車両への接近警報
-  セカンダリーコリジョンブレーキ (停車中後突対応)
-  後方車両接近告知
-  安心降車アシスト
-  周辺車両接近時サポート
-  クリアランスソナー
-  PKSB (パーキングサポートブレーキ) ★
-  RCD (リアカメラディテクション) ★

すみやかにレクサス販売店で点検を受けてください。

★: グレード、オプションなどにより、装備の有無があります。

■ “機能停止 取扱書を確認” が表示されたときは

次のいずれかのシステムが停止しています。

-  PCS (プリクラッシュセーフティ)
-  LDA (レーンディパーチャーアラート)
-  LTA (レーントレーシングアシスト)
-  AHB (オートマチックハイビーム)
-  AHS (アダプティブハイビームシステム)
-  レーダークルーズコントロール
-  RSA (ロードサインアシスト)
-  発進遅れ告知
-  PDA (プロアクティブドライビングアシスト) ★
-  BSM (ブラインドスポットモニター)
-  RCTA (リヤクロストラフィックアラート)
-  後方車両への接近警報
-  セカンダリーコリジョンブレーキ (停車中後突対応)
-  後方車両接近告知
-  安心降車アシスト
-  周辺車両接近時サポート
-  クリアランスソナー
-  PKSB (パーキングサポートブレーキ)

キ) ★

●  RCD (リアカメラディテクション)

★

次の対処法に従ってください。

- ・ バッテリー電圧を確認する
- ・ Lexus Safety System + で使用するセンサーに付着物がないか確認し、あった場合には取り除いてください。(→P.192)
- ・ バックドアが開いていないか確認してください。
- ・ BSM (ブラインドスポットモニター)、RCTA (リヤクロストラフィックアラート)、後方車両接近告知、セカンダリーコリジョンブレーキ (停車中後突対応)、後方車両への接近警報、周辺車両接近時サポート、安心降車アシストで使用するセンサー周辺のリヤバンパーに付着物がないか確認し、ある場合は取り除いてください。(→P.248)
- ・ クリアランスソナー、PKSB (パーキングサポートブレーキ) ★、RCD (リアカメラディテクション) ★ で使用するセンサーとカメラに付着物がないか確認し、あった場合には取り除いてください。(→P.267)









センサーが正しく作動していないおそれがあります。(→P.251, 266, 270, 275, 279)

センサーが正しく作動しなくなる状況が解決すると、表示が消える場合があります。

★ : グレード、オプションなどにより、装備の有無があります。

■ “機能停止 前方カメラ視界不良 取扱書を確認” が表示されたときは

次のいずれかのシステムが停止しています。

●  PCS (プリクラッシュセーフティ)●  LDA (レーンディパーチャーアラート)●  LTA (レーントレーシングアシスト)●  AHB (オートマチックハイビーム)●  AHS (アダプティブハイビームシステム)●  レーダークルーズコントロール●  RSA (ロードサインアシスト)●  発進遅れ告知●  PDA (プロアクティブドライビングアシスト) ★



次の対処法に従ってください。







- ・ ワイパー機能を使って、フロントウインドウガラスの汚れや付着物を取り除く。
- ・ エアコン機能を使って、フロントウインドウガラスの曇りを取り除く。
- ・ ボンネットを閉じる、またはステッカーを剥がすなど、カメラの視界を遮らないようにする。

★ : グレード、オプションなどにより、装備の有無があります。

■ “機能停止 前方カメラ作動温度範囲外 常温までお待ちください” が表示されたときは

次のいずれかのシステムが停止しています。

●  PCS (プリクラッシュセーフティ)●  LDA (レーンディパーチャーアラート)●  LTA (レーントレーシングアシスト)

-  AHB (オートマチックハイビーム)
-  AHS (アダプティブハイビームシステム)
-  レーダークルーズコントロール
-  RSA (ロードサインアシスト)
-  発進遅れ告知
-  PDA (プロアクティブドライビングアシスト) ★





次の対処法に従ってください。

- ・ 炎天下での駐車時など、前方カメラが高温のときは、エアコンでカメラ周辺の温度を下げる
- ・ 特に駐車時に太陽光を反射するサンシェードなどをフロントウインドウガラスに使用すると前方カメラが高温になりやすくなります
- ・ 極寒での駐車時など、前方カメラが低温の時は、エアコンで前方カメラ周辺の温度を上げる

★：グレード、オプションなどにより、装備の有無があります。

■ “機能停止 前方レーダー汚れ 汚れを除去してください” が表示されたときは

次のいずれかのシステムが停止しています。

-  PCS (プリクラッシュセーフティ)
-  LTA (レーントレーシングアシスト)
-  レーダークルーズコントロール
-  発進遅れ告知
-  PDA (プロアクティブドライビングアシスト) ★





次の対処法に従ってください。

- ・ レーダーおよびレーダー専用カバーに付着物がないか確認し、あった場合には取り除いてください。(→P.192)
- ・ 砂漠・草原・郊外などの、周辺車両や構造物が少ない広々とした地域を走行すると表示される場合があります。車両周辺に構造物や車両などが存在する場所まで走行すると、表示が消える場合があります。

★：グレード、オプションなどにより、装備の有無があります。

■ “機能停止 前方レーダー作動温度範囲外 常温までお待ちください” が表示されたときは

次のいずれかのシステムが停止しています。



-  PCS (プリクラッシュセーフティ)
-  LTA (レーントレーシングアシスト)
-  レーダークルーズコントロール
-  発進遅れ告知
-  PDA (プロアクティブドライビングアシスト) ★



レーダー周辺の温度が作動条件外です。適切な温度になるまでお待ちください。

★：グレード、オプションなどにより、装備の有無があります。

■ “機能停止 前方レーダー向き調整中 取扱書を確認” が表示されたときは

次のいずれかのシステムが停止しています。

-  PCS (プリクラッシュセーフティ)
-  LTA (レーントレーシングアシスト)
-  レーダークルーズコントロール

-  発進遅れ告知
-  PDA（プロアクティブドライビングアシスト）★



次の対処法に従ってください。

- ・ レーダーおよびレーダー専用カバーに付着物がないか確認し、あった場合には取り除いてください。（→P.192）
- ・ レーダの向きがずれている可能性があり、レーダーが走行中に自動で再調整しています。しばらく走行を続けてください。

★：グレード、オプションなどにより、装備の有無があります。

- “クルーズコントロール 使用できません 取扱書を確認してください”が表示されたときは

次のいずれかのシステムが停止しています。

-  レーダークルーズコントロール
-  クルーズコントロール

走行支援スイッチを短時間に繰り返し操作したときにメッセージが表示されることがあります。走行支援スイッチを短く確実に押してください。

警告

- 警告灯の点灯や警告ブザーの吹鳴に合わせて、マルチインフォメーションディスプレイに警告メッセージが表示されたとき

→P.395

パンクしたときは

タイヤパンク応急修理キット装着車には、応急用タイヤが搭載されていません。

タイヤがパンクしたときは、タイヤパンク応急修理キットで応急修理することができます。釘やネジなどが刺さった程度の軽度なパンクを応急修理できます。（パンク補修液 1 本につき、応急修理できるタイヤは 1 本です）パンクしたタイヤの損傷状況により、応急修理キットでは応急修理できない場合があります。

タイヤパンク応急修理キットで応急修理したタイヤの修理・交換については、レクサス販売店にご相談ください。

警告

■ タイヤがパンクしたときは

パンクしたまま走行しないでください。短い距離でも、タイヤとホイールが修理できないほど損傷したり、思わぬ事故につながるおそれがあり危険です。

応急修理する前に

- 地面が固く平らで安全な場所に移動する
- パーキングブレーキをかける
- シフトレバーを P にする（オートマチック車）
- シフトポジションを N にする（マニュアル車）
- エンジンを停止する
- 非常点滅灯を点滅させる

● タイヤの損傷程度を確認する

釘やネジなどが刺さっている場合のみ、
タイヤを応急修理してください。

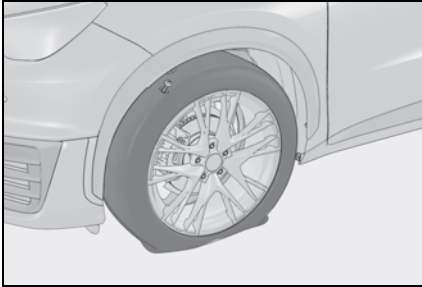

- ・ タイヤに刺さっている釘やネジなどは抜かないでください。抜いてしまうと穴が大きくなりすぎ、応急修理ができなくなることがあります。
- ・ パンク補修液がもれないようにするため、パンク箇所が分かっている場合は、パンク箇所が上になるように車両を移動してください。

知識

■ 応急修理キットで修理できないパンク

次の場合は、応急修理キットでは応急修理できません。レクサス販売店にご連絡ください。

- タイヤ空気圧が不十分な状態で走行してタイヤが損傷しているとき
- タイヤ側面など、接地面以外に穴や損傷があるとき
- タイヤがホイールから明らかにはずれているとき
- タイヤに 4mm 以上の切り傷や刺し傷があるとき
- ホイールが破損しているとき
- 2 本以上のタイヤがパンクしているとき
- 1 本のタイヤに 2 箇所以上の切り傷や刺し傷があるとき

タイヤパンク応急修理キットと工具の位置

■ タイヤパンク応急修理キット

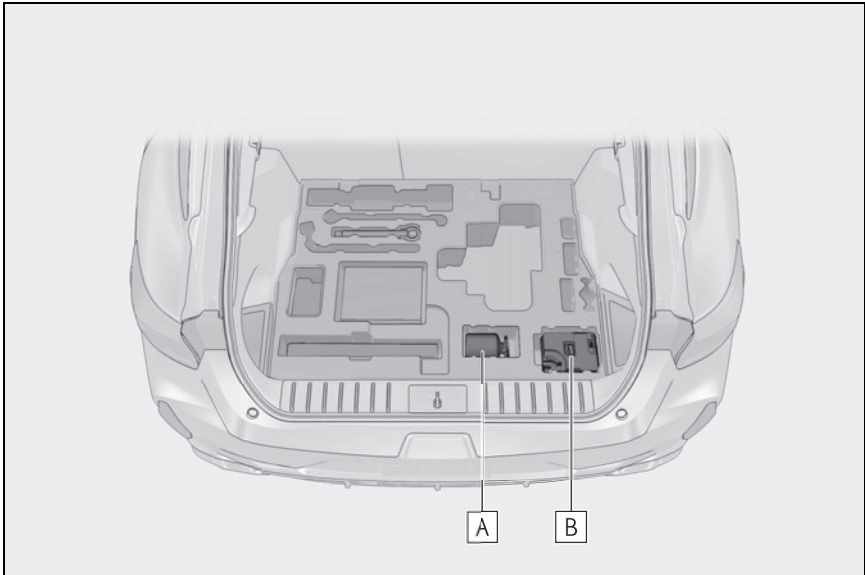

A ボトル

B コンプレッサー

■ 工具

→P.363

タイヤパンク応急修理キットの内容／各部の名称

■ ボトル



A 速度制限ラベル

■ コンプレッサー

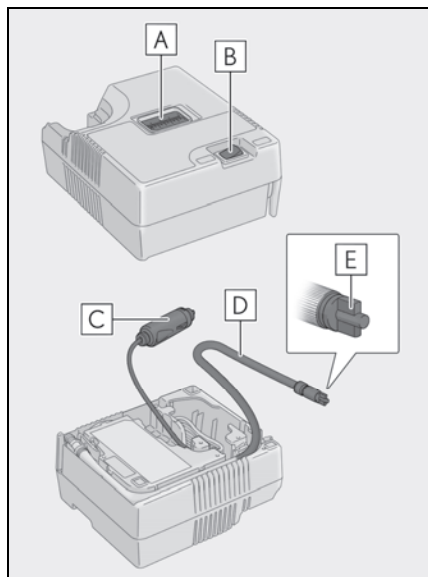

A 空気圧計

B 電源スイッチ

C 電源プラグ

D ホース

E 空気逃がしキャップ



知識

■ 応急修理キットについて

- パンク補修液ボトル1本でタイヤ1本を1回応急修理できます。使用したパンク補修液の交換は、レクサス販売店にご相談ください。コンプレッサーは、くり返し使用できます。
- 外気温度が-30℃～60℃のときに使用できます。
- 応急修理キット搭載車両の装着タイヤ専用です。指定タイヤサイズ以外のタイヤや、他の用途には使用しないでください。

- パンク補修液が衣服に付着すると、シミになる場合があります。
- パンク補修液がホイールやボデーに付着した場合、放置すると取れなくなるおそれがあります。ぬれた布などですみやかにふき取ってください。
- 応急修理キット作動中は、大きな音がしますが故障ではありません。
- タイヤ空気圧の点検や調整には使用しないでください。

■ 応急修理キットの点検について

- パンク補修液の有効期限の確認は定期的に行ってください。有効期限はボトルに表示されています。
- 有効期限が切れたパンク補修液は使用しないでください。応急修理キットによる修理が正常にできない場合があります。
- 有効期限が切れる前に交換してください。交換については、レクサス販売店にご相談ください。

■ 補修液を廃棄するときは

補修液には環境に有害な物質が含まれています。補修液のボトル、および補修液の廃棄が必要な際は、レクサス販売店、または都道府県知事の許可を受けた、専門の廃棄物処理業者に処理をご依頼ください。

⚠ 警告

■ タイヤがパンクしているときは

タイヤがパンクした状態で走行を続けないでください。

短い距離でもパンクしたタイヤで走行すると、タイヤおよびホイールが損傷し修理できなくなります。パンクした状態で走行を続けると、タイヤ側面に円周状の溝ができる場合があります。この状態で応急修理キットを使用すると、タイヤが破裂する危険があります。

警告

■ 応急修理キットについて

- 応急修理キットは指定の位置に収納してください。
急ブレーキ時などに応急修理キットが飛び出したりして破損したり、思わぬ事故につながるおそれがあり危険です。
- 応急修理キットはお客様の車専用です。他の車には使わないでください。他の車に使うと思わぬ事故につながるおそれがあり危険です。
- 指定タイヤサイズ以外のタイヤや他の用途には使用しないでください。パンク修理が完全に行われず、思わぬ事故につながるおそれがあり危険です。

■ パンク補修液について

- 誤って飲み込むと健康に害があります。その場合はできるだけたくさん水を飲み、ただちに医師の診察を受けてください。
- もし目に入ったり、皮膚に付着したりした場合には、水でよく洗い流してください。それでも異常を感じたときは、医師の診察を受けてください。

タイヤパンク応急修理キットを取り出すには

- 1 ストラップを引き上げて、デッキボードを折りたたむ

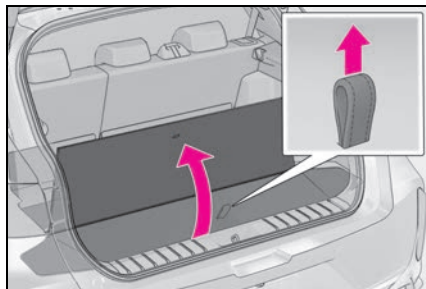

- 2 応急修理キットを取り出す

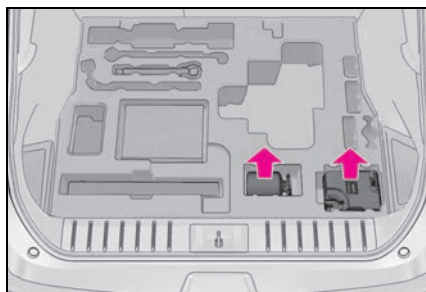

応急修理するときは

- 1 応急修理キットをビニール袋から取り出す

ボトルに同封されているラベルは指定の位置へ貼り付けます。(手順 10 へ)

- 2 コンプレッサーからホースを取りはずし、電源プラグを取り出す

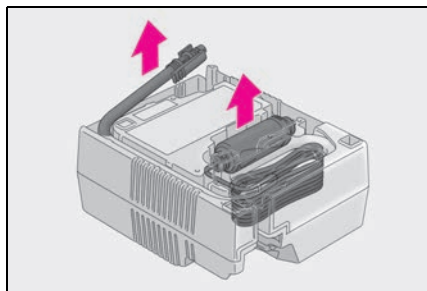

- 3 ボトルをコンプレッサーに接続する

図のように、ボトルをまっすぐコンプレッサーに挿入・接続し、ボトルのツメが穴に隠れていることを確認してください。

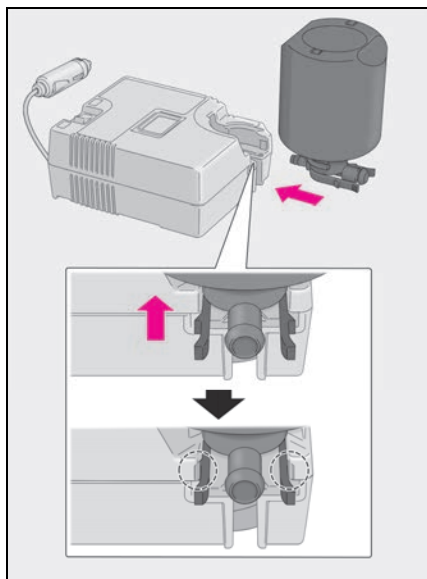

- 4 ホースをボトルに取り付ける

図のように、ボトルにホースがしっかり

接続しているか確認してください。

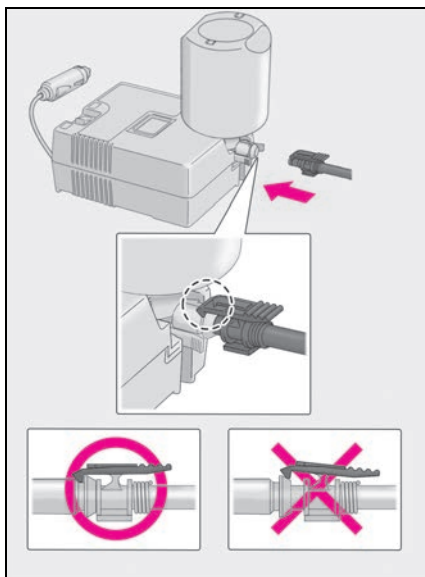

- 5 パンクしたタイヤのバルブからバルブキャップを取りはずす

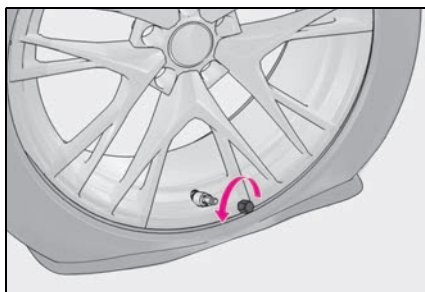

- 6 ホースをのぼし空気逃がしキャップを取りはずす

空気逃がしキャップは再度使用するため、

なくさないように保管してください。

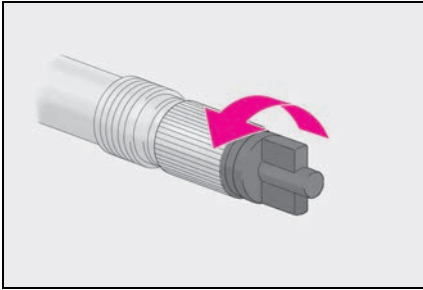

7 ホースをパンクしたタイヤのバルブに接続する

ホース先端を時計まわりにまわしてしっかりと最後までねじ込みます。

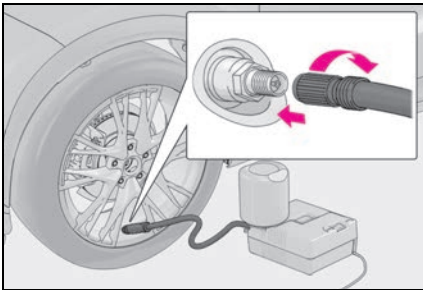

8 コンプレッサーのスイッチがOFFであることを確認する

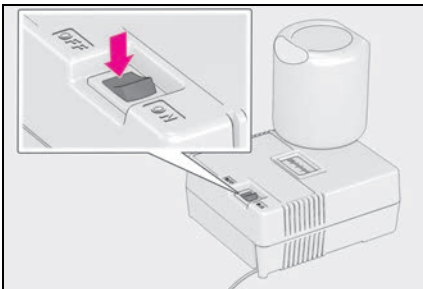

9 コンプレッサーの電源プラグをアクセサリーソケットに挿し込む
(→P.329)

▶ オープントレイ (オートマチック車)

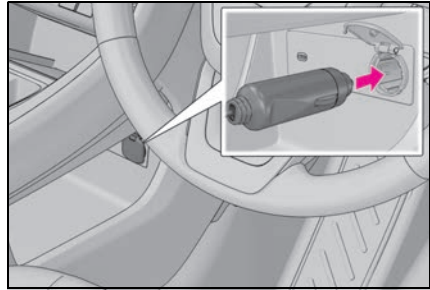

▶ コンソール後方 (マニュアル車)

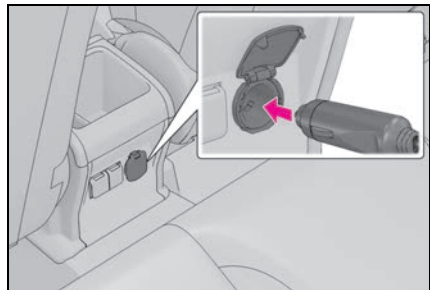

▶ リヤ

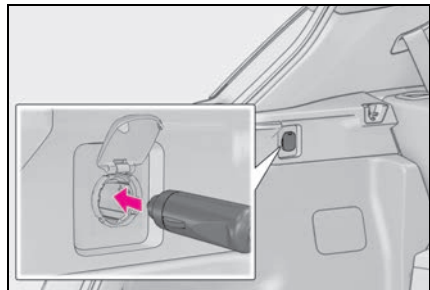

- 10** 運転席から見やすい位置に、付属のラベルを貼り付ける



- 11** タイヤの指定空気圧を確認する
運転席側の空気圧ラベルで確認することができます。(→P.352)

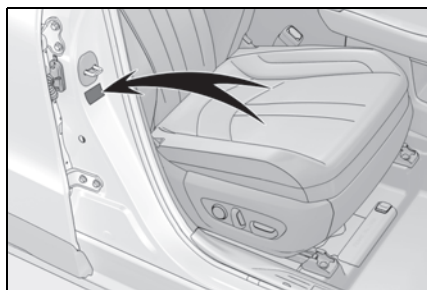

- 12** エンジンを始動する (→P.149)
13 コンプレッサーのスイッチを ON にし、パンク補修液と空気を充填する

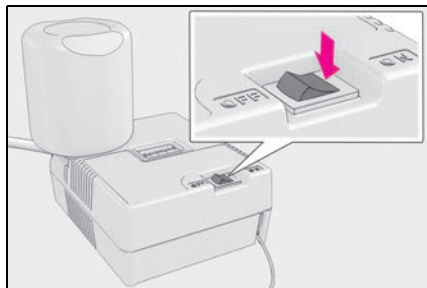

- 14** 空気圧が指定空気圧になるまで空気を充填する

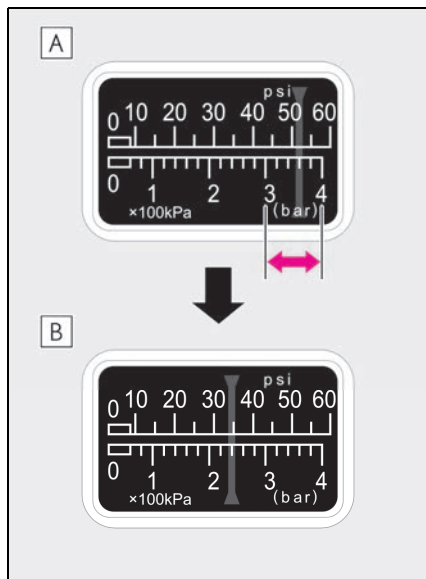

- A** 一時的に空気圧計が 300 ~ 400kPa (3.0 ~ 4.0kg/cm²) まで上昇し、徐々に減少します。
B スイッチを ON にしてから約 1 ~ 5 分程度で実際の空気圧になります。

空気圧を確認するときは、コンプレッサーのスイッチを OFF にしてください。空気の入れすぎに注意して、指定空気圧になるまで充填・確認をくり返してください。

充填までに必要な時間は、約 5 ~ 20 分です (外気温により異なります)。25 分以上充填しても指定空気圧にならない場合は、応急修理できません。コンプレッサーのスイッチを OFF にして、レクサス販売店にご連絡ください。空気を入れすぎたときは、指定空気圧になるまで空気を抜いてください。(→P.352, 436)

- 15** コンプレッサーのスイッチが OFF であることを確認した上で、アクセサリースOCKETから電源プラグを抜き、タイヤのバルブからホースを取りはずす

ホースを取りはずすときにパンク補修液がもれる可能性があります。

- 16** バルブキャップを応急修理したタイヤのバルブに取り付ける

- 17** ホース先端に空気逃がしキャップを取り付ける

空気逃がしキャップを取り付けないとパンク補修液がもれ、車や衣服などが汚れる可能性があります。

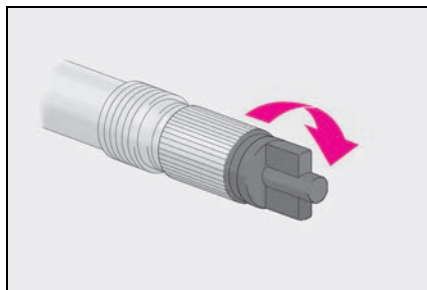

- 18** いったん、ボトルとコンプレッサーを接続したままラゲージルーム内に収納する

- 19** タイヤ内のパンク補修液を均等に広げるために、ただちに約 5km、速度 80km/h 以下で安全に走行する

- 20** 走行後、平坦な場所に停車して再度、応急修理キットを接続する

ホースを接続する前に、空気逃がし

キャップを取りはずしてください

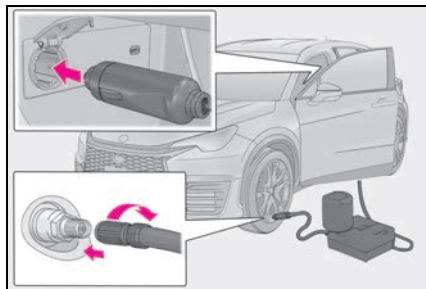

- 21** コンプレッサーのスイッチを数秒間 ON にしてから再度 OFF し、空気圧を確認する

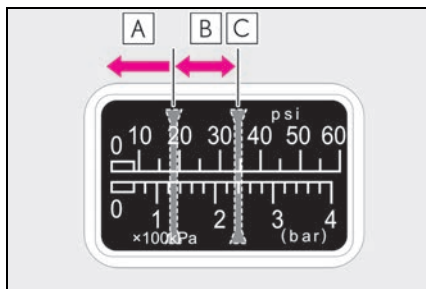

- A** 空気圧が 130kPa (1.3kg/cm²) 未満の場合：応急修理できません。レクサス販売店にご連絡ください。

- B** 空気圧が 130kPa (1.3kg/cm²) 以上、指定空気圧未満の場合：手順 **22** へ

- C** 空気圧が指定空気圧 (→P.352) の場合：手順 **23** へ

- 22** コンプレッサーのスイッチを ON にして指定空気圧まで空気を充填し、再度約 5km 走行後にあらためて手順 **20** から実施する

- 23** ホース先端に空気逃がしキャップを取り付ける

空気逃がしキャップを取り付けないとパンク補修液がもれ、車や衣服などが汚れる

可能性があります。

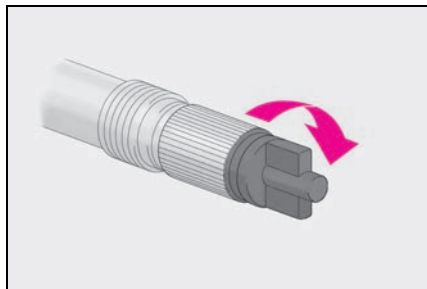

24 ボトルとコンプレッサーを接続したままラゲージルーム内に収納する

25 急ブレーキ、急加速、急ハンドルを避け、約 100km 以内、速度 80km/h 以下でレクサス販売店まで慎重に運転する

タイヤの修理・交換、応急修理キットの処理についてはレクサス売店にご相談ください。

レクサス販売店でタイヤを修理・交換するときに、パンク補修液注入済みであることを必ずお伝えください。

知識

■ 空気を入れすぎてしまったとき

- 1 タイヤからホースを取りはずす
- 2 ホース先端に空気逃がしキャップを取り付け、キャップの突起部をタイヤのバルブに押しあて、空気を抜く

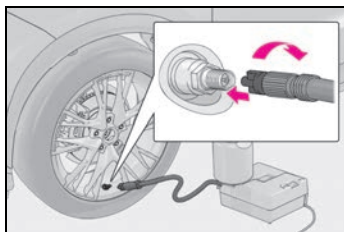

- 3 ホースから空気逃がしキャップを取りはずし、ホースを再接続する

- 4 コンプレッサーのスイッチを数秒間 ON にし、OFF にしてから空気圧計を確認する

指定空気圧より低いときは、再度、コンプレッサーのスイッチを ON にし、指定空気圧になるまで空気を充填してください。

■ 応急（パンク）修理キットを使用したとき

- 空気圧が正確に計測できなくなることがあります。できるだけ早くレクサス販売店で点検を受け、空気圧バルブ/送信機を交換してください。
- タイヤの指定空気圧に達していても、タイヤ空気圧警告灯が点灯する可能性があります。

警告

■ パンクしたタイヤを応急修理するときは

- 車両を安全で平坦な場所に停止させてください。
- 走行直後、ホイールやブレーキまわりなどにはふれないでください。走行直後のホイールやブレーキまわりは高温になっている可能性があるため手や足などがふれると、やけどをするおそれがあります。
- タイヤを車両に取り付けた状態で、バルブとホースをしっかりと接続してください。
- 空気充填中にホースがはずれると、圧力でホースが暴れ大変危険です。
- 空気充填後は、ホースを取りはずすときや空気を抜くときにパンク補修液が飛散する場合があります。
- 作業手順に従って応急修理を行ってください。手順どおりに行わないとパンク補修液が噴出する場合があります。

警告

- 破裂の危険があるので、応急修理キットの作動中は補修中のタイヤから離れてください。タイヤに亀裂や変形が発生している場合、ただちにコンプレッサーのスイッチを OFF にし、修理を中止してください。
- 応急修理キットは、長時間作動させるとオーバーヒートする可能性があります。40 分以上連続で作動させないでください。
- 応急修理キットが作動すると部分的に熱くなります。使用中または使用後の取り扱いには注意してください。ボトルとコンプレッサー接続箇所付近の金属部分は特に熱くなるのでふれないでください。
- 速度制限ラベルは指定位置以外に貼らないでください。ハンドルのパッド部分などの SRS エアバッグ展開部に貼ると、SRS エアバッグが正常に作動しなくなるおそれがあります。

補修液を均等に広げるための運転について

次のことを必ずお守りください。

- お守りいただかないと、車両のコントロールが不能となり、重大な傷害を受けたり、最悪の場合死亡事故につながるおそれがあります。
- 低速で慎重に運転してください。特にカーブや旋回時には注意してください。

- 車がまっすぐ走行しなかったり、ハンドルをとられたりする場合は、運転を中止し、次のことを確認してください。
 - ・ タイヤを確認してください。タイヤがホイールからはずれている可能性があります。
 - ・ 空気圧を確認してください。
130kPa (1.3kg/cm²) 未満の場合は、タイヤが大きなダメージを受けている可能性があります。

注意

■ 応急修理をするときは

- タイヤに刺さった釘やネジを取り除かずに応急修理を行ってください。取り除いてしまうと、応急修理キットでは応急修理ができなくなる場合があります。
 - 応急修理キットに防水機能はありません。降雨時などは、水がかからないようにして使用してください。
 - 砂地などの砂ほこりの多い場所に直接置いて使用しないでください。砂ほこりなどを吸い込むと、故障の原因になります。
 - 応急修理キットは倒れた状態では正常に作動しません。必ず立ててご使用ください。
- ### ■ 応急修理キットについて
- 応急修理キットは DC12V 専用です。他の電源での使用はできません。
 - 応急修理キットにガソリンがかかると、劣化するおそれがあります。ガソリンがかからないようにしてください。
 - 応急修理キットはビニール袋に入れて砂ほこりや水を避けて収納してください。

 注意

- 応急修理キットは指定の位置に収納し、お子さまが誤って手をふれないようご注意ください。
- 分解・改造などは絶対にしないでください。また、空気圧計などに衝撃を与えないでください。故障の原因になります。

エンジンがかからないときは

正しいエンジンのかけ方（→P.149）に従っても、エンジンがかからないときは、次の状況の中であてはまるものを確認し、適切に対処してください。

スターターは正常にまわっているのにエンジンがかからない場合

次の原因が考えられます。

- 電子キーが正常に働いていない可能性があります。（→P.416）
- 燃料が入っていない可能性があります。給油してください。
- 燃料を吸い込みすぎている可能性があります。再度、正しい手順（→P.149）に従って、エンジンをかけてください。
- エンジンイモビライザーシステムに異常がある可能性があります。（→P.56）
- オートマチック車：シフト制御システムに異常がある可能性があります。＊（→P.152）

＊シフトポジションをPから切りかえることができない可能性があります。

スターターがゆっくりまわる／室内灯・ヘッドランプが暗い／ホーンの音が小さい、または鳴らない場合

次の原因が考えられます。

- バッテリーあがりの可能性があります

ます。(→P.421)

- バッテリーのターミナルがゆるんでいる可能性があります。(→P.349)

スターターがまわらない場合

電子キーの電池切れやヒューズ切れなど、電気系統異常の可能性があります。異常の種類によっては、エンジンを一時的な処置で始動することができます。(→P.415)

スターターがまわらない／室内灯・ヘッドランプが点灯しない／ホーンが鳴らない場合

次の原因が考えられます。

- バッテリーあがりの可能性があります。(→P.421)
- バッテリーのターミナルがはずれている可能性があります。(→P.349)
- マニュアル車：ステアリングロックシステムに異常がある可能性があります。

対処の方法がわからないとき、あるいは対処をしてもエンジンがかからないときは、レクサス販売店にご連絡ください。

緊急時の始動について

通常のエンジン始動操作でエンジンが始動しないときは、次の手順でエンジンが始動する場合があります。緊急時以外は、この方法で始動させないでください。

▶ オートマチック車

- 1 パーキングブレーキがかかっていることを確認するため、パーキングブレーキスイッチを引く(→P.163)

メーター内のパーキングブレーキ表示灯が点灯します。

- 2 エンジンスイッチを ACC^{※1} にする^{※2}
- 3 ブレーキペダルをしっかりと踏んでエンジンスイッチを約 15 秒以上押し続ける

▶ マニュアル車

- 1 パーキングブレーキがかかっていることを確認する(→P.63)

メーター内のパーキングブレーキ表示灯が点灯します。

- 2 シフトレバーが N の位置にあることを確認する
- 3 エンジンスイッチを ACC^{※1} にする^{※2}
- 4 クラッチペダルとブレーキペダルをしっかりと踏んでエンジンスイッチを約 15 秒以上押し続ける

上記の方法でエンジンが始動しても、システムの故障が考えられます。ただちにレクサス販売店で点検を受けてください。

※1 カスタマイズメニューで ON / OFF を切りかえることができます。(→P.438)

※2 ACC がない場合は、エンジンスイッチを ON にしたあとにエンジンスイッチを OFF にして、5 秒以内に次の手順を実施してください。

キーをなくしたときは

キーナンバープレートに打刻されたキーナンバーと残りのキーから、レクサス販売店でレクサス純正品の新しいキーを作ることができます。

キーナンバープレートは車の中以外の安全な場所（財布の中など）に保管してください。



注意

■ 電子キーを紛失したとき

電子キーを紛失した状態で放置すると、盗難の危険性が極めて高くなります。車両に付属している残りの電子キーとカードキーをすべてお持ちの上、ただちにレクサス販売店にご相談ください。

電子キーが正常に働かないときは

電子キーと車両間の通信がさまたげられたり（→P.113）、電子キーの電池が切れたときは、スマートエントリー&スタートシステムとワイヤレスリモコンが使用できなくなります。このような場合、次の手順でドアを開けたり、エンジンを始動したりすることができます。



知識

■ 電子キーが正常に働かないときは

- 車両カスタマイズ機能でスマートエントリー&スタートシステムの設定を確認し、非作動になっている場合には、作動可能に設定変更してください。（→P.442）
- 電子キーが節電モードに設定されていないことを確認してください。設定されている場合は解除してください。（→P.113）
- 電子キーの機能が停止している可能性があります。（→P.113）



注意

■ スマートエントリー&スタートシステムの故障などで販売店に車両を持っていくとき

車両に付属しているすべての電子キー（カードキーを含む）をお持ちください。

ドアの施錠・解錠

メカニカルキー（→P.93）を使って次の操作ができます。（運転席ドアのみ）

- 1 ドアハンドルのスリット部にプラスチック製のカードなどを挿し込みカバーを浮かせる

破損を防ぐためにカバーに過度の負荷をかけないでください。

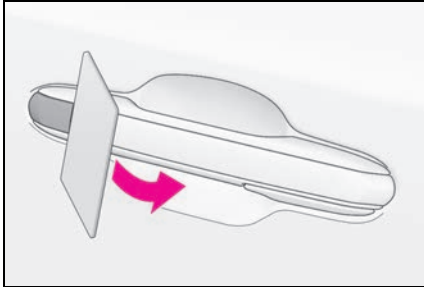

- 2 カバー後方を押しながら取りはずす

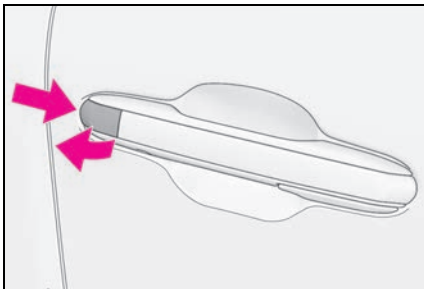

- 3 メカニカルキーを回す

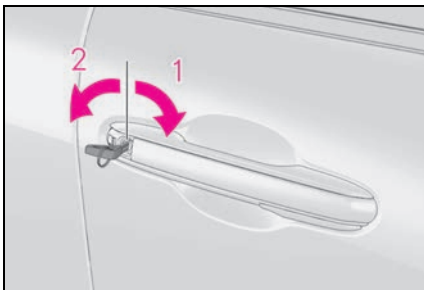

- 1 全ドア施錠
- 2 全ドア解錠

知識

■キー連動機能

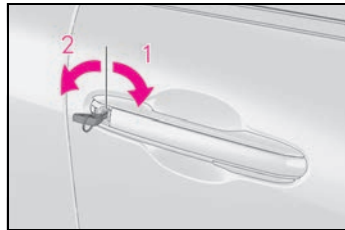

- 1 ドアガラスが閉まる（まわし続ける）※
 - 2 ドアガラスが開く（まわし続ける）※
- ※ レクサス販売店ででの設定が必要です。

⚠ 警告

■メカニカルキーを使ってドアガラスを操作するとき

ドアガラスに人が挟まれるおそれがないことを確認してから操作してください。またお子さまには、メカニカルキーによる操作をさせないでください。お子さまや他の人がドアガラスに挟まれたり巻き込まれたりするおそれがあります。

エンジンを始動するには

- ▶ オートマチック車

 - 1 シフトポジションがPの状態ではブレーキペダルを踏む
 - 2 電子キーのレクサスエンブレム面でエンジンスイッチにふれる

電子キーを認識するとブザーが鳴り、ONへ切りかわります。

車両カスタマイズ機能でスマートエントリー&スタートシステムの設定が非作動になっている、かつACCカスタマイズがONのときは、ACCへ切りかわりま

す。

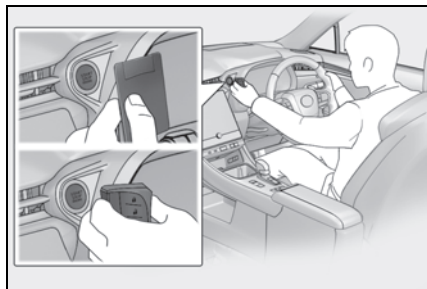

- 3 ブレーキペダルをしっかりと踏み込んで、マルチインフォメーションディスプレイに  とメッセージが表示されていることを確認する
- 4 エンジンスイッチを短く確実に押す

▶ マニュアル車

- 1 シフトレバーが N の状態でクラッチペダルを踏む
- 2 電子キーのレクサスエンブレム面でエンジンスイッチにふれる

電子キーを認識するとブザーが鳴り、ON へ切りかわります。車両カスタマイズ機能でスマートエントリー&スタートシステムの設定が非作動になっている、かつ ACC カスタマイズが ON のときは、ACC へ切りかわります。

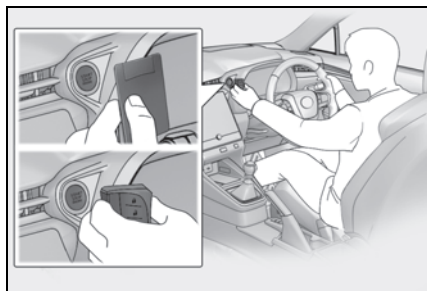

- 3 ブレーキペダルをしっかりと踏み込んで、マルチインフォメーション

ディスプレイに  とメッ

セージが表示されていることを確認する

- 4 エンジンスイッチを短く確実に押す

処置をしても作動しないときは、レクサス販売店にご連絡ください。

知識

■ エンジンの停止方法

通常のエンジンの停止方法と同様に、下記の操作を行ってください。

オートマチック車：パーキングブレーキをかけ、シフトポジションを P にしてエンジンスイッチを押します。

マニュアル車：パーキングブレーキをかけ、シフトレバーを N にしてエンジンスイッチを押します。

■ 電子キーの電池交換

ここで説明しているエンジンの始動方法は一時的な処置です。電池が切れたときは、ただちに電池の交換をおすすめします。(→P.371)

■ オートアラームについて

メカニカルキーで施錠した場合、オートアラームが設定されません。なお、オートアラーム設定中にメカニカルキーで解錠すると、警報が鳴りますのでご注意ください。(→P.57)

■ エンジンスイッチのモードの切りかえ

エンジン始動方法の手順 3 で、ブレーキペダルから足を離してエンジンスイッチを押すと、エンジンが始動せず、スイッチを押すごとにモードが切りかわります。(→P.153)

ドア開スイッチでドアを開けることができないときは

ドア開スイッチでドアを開けることができない場合、手動リリースハンドルを使用してドアを開けることができます。

⚠ 注意

■ 手動リリースハンドルについて

通常は手動リリースハンドルを用いてドアを開けることはできません。手動リリースハンドルの作動を有効にするためには以下の操作を行ってください。以下の操作を行わずに手動リリースハンドルを強い力で操作すると、破損／変形する恐れがあります。

手動リリースハンドルでドアを開くには

■ 車外から手動リリースハンドルでドアを開くには

手動リリースハンドル **A** を手前に引いてドアを開く

通常は手動リリースハンドルでドアを開けることはできません。

ドアを開けるには作動を有効にする必要があります。(→P.420)

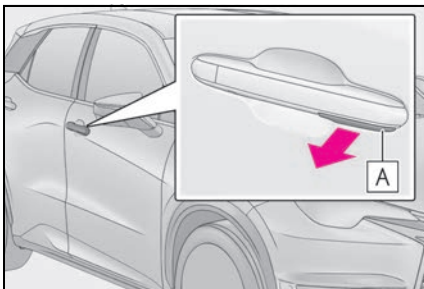

■ 車内から手動リリースハンドルでドアを開くには

手動リリースハンドル **A** を手前に2回引いてドアを開く

1回ハンドルを引くと作動が有効になり、再度ハンドルを引くとドアが開きます。

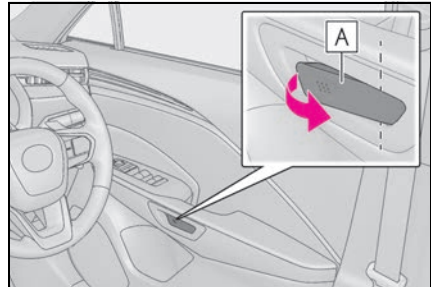

□ 知識

■ 手動リリースハンドルの作動が有効になる条件

- 衝突時など強い衝撃を受けたとき
衝撃の度合いや事故の状況によっては作動しないことがあります。
- ドアが解錠状態でバッテリー電圧が徐々に低下したとき
低下のしかたによっては、作動しない場合があります。
- 車内から手動リリースハンドルの作動を有効にしたとき

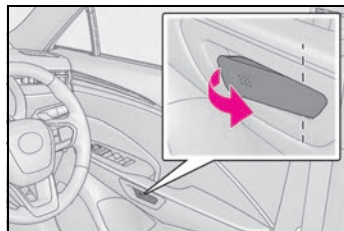

- 車外からメカニカルキーで手動リリースハンドルの作動を有効にしたとき

■メカニカルキーで車外手動リリースハンドルの作動を有効にするには

メカニカルキーを使ってドアを解錠することで手動リリースハンドルの作動を有効にすることができます。

- 1 ドアハンドルのスリット部にプラスチック製のカードなどを挿し込みカバーを浮かせる

破損を防ぐためにカバーに過度の負荷をかけないでください。

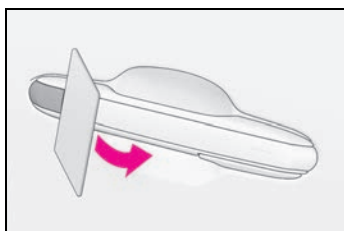

- 2 カバー後方を押しながら取りはずす

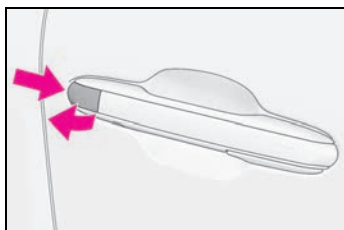

- 3 メカニカルキーを使って解錠側にまわし、手動リリースハンドルの作動を有効にする

メカニカルキーは挿し込み方向に指定のある方溝キーです。

キーシリンダーに挿し込めないときは、キー溝面の向きをかえて挿し込んでください。

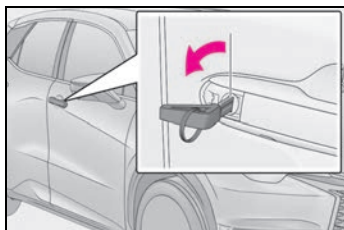

■手動リリースハンドルの作動が無効になる条件

- 車外の手動リリースハンドルは、通常は作動が無効のためドアを開けることができません。

メカニカルキーや手動リリースハンドルで作動を有効にしても、ドア開スイッチでドアを開いたり、施錠することで自動的に作動が無効になります。

- 車内の手動リリースハンドルは、エンジンスイッチがON のとき作動が無効のためドアを開くことができません。

メカニカルキーや手動リリースハンドルで作動を有効にしても、ドア開スイッチでドアを開いたり、施錠することで自動的に作動が無効になります。

- 車内の手動リリースハンドルは、意図せずドアを開けることを防ぐため、エンジンスイッチがON のとき1 回目の操作後、約 1 秒で自動的に作動が無効になります。

バッテリーがあがったときは

バッテリーがあがった場合、次の手順でエンジンを始動することができます。

エンジンを再始動するには

ブースターケーブルと 12 V のバッテリー付き救援車があれば、手順に従って、エンジンを始動させることができます。

- 1 電子キーを携帯していることを確認する

ブースターケーブル接続時、場合によっては、オートアラームが作動し自動的にドアが施錠されます。(→P.58)

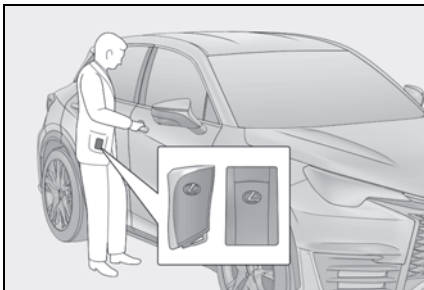

- 4 赤色のブースターケーブルを自車の救援用端子[A]につなぎ、もう一方の端を救援車のバッテリーの+端子[B]につなぐ。その後、黒色のブースターケーブルを救援車のバッテリーの-端子[C]につなぎ、もう一方の端を未塗装の金属部[D]につなぐ

- 2 ボンネットを開けて(→P.349)、エンジンカバーを取りはずす

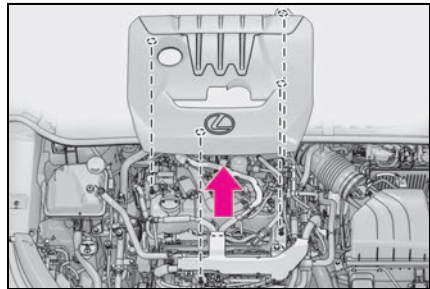

- 3 救援用端子のカバーを開ける
ツメを軽く引きながら、カバーを開けます

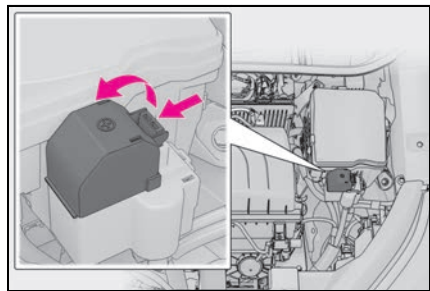

ブースターケーブルは、指定の端子および接続箇所に届くものを使用してください。

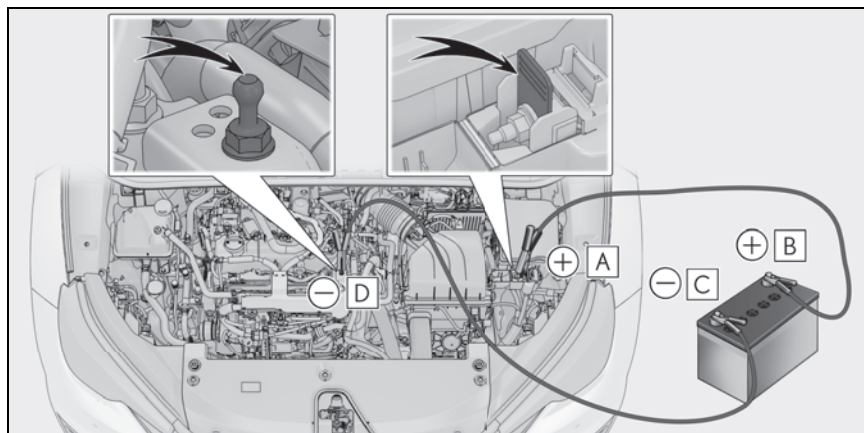

- A** 救援用端子（自車）
- B** バッテリーの+端子（救援車）
- C** バッテリーの-端子（救援車）
- D** 図に示す未塗装の金属部
- 5 救援車のエンジンをかけ、回転を少し高めにして、約5分間自車のバッテリーを充電する
 - 6 エンジンスイッチがOFFの状態ですぐれかのドアを開閉する
 - 7 救援車のエンジン回転を維持したまま、エンジンスイッチをいったんONにしてからエンジンを始動する
 - 8 エンジンが始動したら、ブースターケーブルをつないだときと逆の順ではずす
 - 9 救援用端子カバーを閉じる
- エンジンが始動しても、早めにレクサス販売店で点検を受けてください。

知識

■ バッテリーあがり時の始動について

この車両は、押しがけによる始動はできません。

■ スマートエントリー&スタートシステムやワイヤレスリモコンでドアを開けることができないときは

手動リリースハンドルの作動を有効にすることでドアを開くことができます。
(→P.420)

■ バッテリーあがり時の施錠について

バッテリーあがり発生後は、スマートエントリー&スタートシステム、ワイヤレスリモコンでドアを施錠することができなくなります。

メカニカルキーを使ってドアを施錠することで手動リリースハンドルの作動を無効にすることができます。

▶ 運転席ドア

- 1 ドアハンドルのスリット部にプラスチック製のカードなどを挿し込みカバーを取りはずす

破損を防ぐためにカバーに過度の負荷をかけないでください。

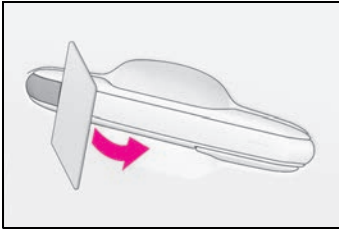

- 2 カバー後方を押しながら取りはずす

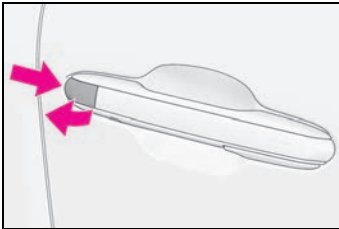

- 3 メカニカルキーを使って施錠側にまわし、ドアを施錠する

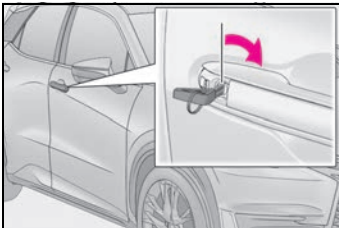

- 4 ドアが開かないことを確認する

▶ 運転席以外のドア

- 1 ドアを開き、メカニカルキーを使ってカバーを矢印の方向にスライドする

破損を防ぐためにカバーに過度の負荷をかけないでください。

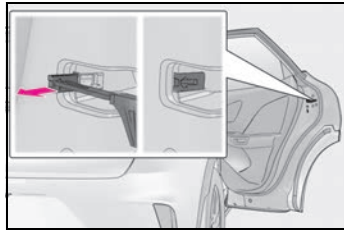

- 2 溝にメカニカルキーを挿し込む

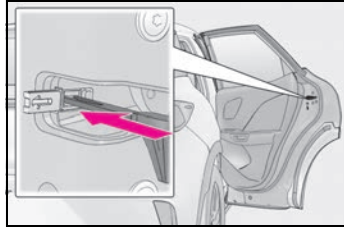

- 3 メカニカルキーを抜いてからカバーを元の位置にもどす

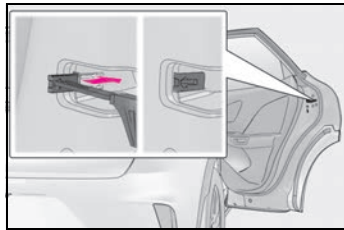

- 4 全てのドアが開かないことを確認する

■ バッテリーあがりを防ぐために

- エンジンが停止しているときは、ランプやオーディオの電源を切ってください。
- 渋滞などで長時間止まっているときは、 unnecessary 電装品の電源を切ってください。
- ACC カスタマイズが OFF のときは、エンジンスイッチが OFF の状態でもマルチメディアシステムに電源が供給されます。マルチメディアシステムの電源を OFF にしてください。詳しくは、別冊「マルチメディア取扱説明書」を参照してください。

■ バッテリーがあがってしまったときは

- コンピューターに記憶されている情報が消去されます。バッテリーがあがったときはレクサス販売店で点検を受けてください。
- 初期設定が必要な機能があります。(→P.452)

■ バッテリー端子をはずすときは

- バッテリー端子をはずすと、コンピューターに記憶されている情報が消去されます。バッテリー端子をはずすときは、レクサス販売店にご相談ください。
- バッテリー端子をはずすとドア開スイッチでドアが開かなくなり、電子キー（メカニカルキー）を車内に閉じ込める可能性があります。電子キー（メカニカルキー）が車内に閉じ込められることを防止するため、バッテリー端子をはずす前に必ず電子キー（メカニカルキー）を携帯してください。

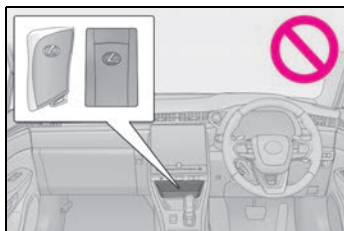

- 電子キー（メカニカルキー）を携帯しないときは、窓を開けて車内の手動リリースハンドルを操作できるように注意してください。

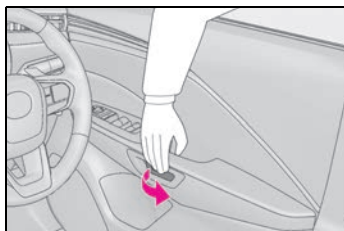

■ バッテリーについて

→P.349

■ バッテリーの充電について

バッテリーの電力は、車両を使用していないあいだも、一部の電装品による消費や自然放電のために、少しずつ消費されています。そのため、車両を長期間放置すると、バッテリーがあがってエンジンを始動できなくなるおそれがあります。（バッテリーはエンジンの作動中に自動で充電されます）

■ バッテリーあがり時や取りはずし時など

- バッテリー脱着直後はスマートエントリー&スタートシステムによるドアの解錠ができない場合があります。解錠できなかった場合はワイヤレスリモコン、またはメカニカルキーで解錠・施錠を実施してください。
- バッテリー脱着後、最初の始動操作ではエンジンが始動できないことがあります。異常ではありません。再度始動操作を行ってください。
- 車両は常に電源の状態を記憶しています。バッテリー脱着時、車両はバッテリーをはずす前の状態に復帰します。バッテリーを脱着する際は、エンジンスイッチをOFFにしてから行ってください。バッテリーがあがる前の状態が不明の場合、バッテリー接続時は特に注意してください。
- オートマチック車：バッテリーがあがった場合は、Pから他のポジションに切りかえることができない可能性があります。その場合は、前輪が固定されているため、前輪を持ち上げないと車両の移動ができません。
- 初期設定が必要な機能があります。(→P.438)

■ バッテリーを交換するときは

- 欧州規格バッテリーを使用してください。
- 交換前と同一のケースサイズ (LN2)、20 時間率容量 (20HR) が同等 (60Ah) 以上、かつ性能基準値 (CCA) が同等 (345A) 以上のバッテリーを使用してください。
 - ・ ケースサイズが異なると、バッテリーが正しく固定されません。
 - ・ バッテリーの早期劣化や、最悪の場合にはエンジンの始動ができなくなるおそれがあります。
- 20 時間率容量が小さいと、車両を使用していない期間が短い期間であってもバッテリーがあがって、エンジンの始動ができなくなるおそれがあります。
- 一括排気タイプのカルシウムバッテリーを使用してください。
- 取っ手の付いているバッテリーを使用してください。取っ手が付いていないバッテリーを使用すると、バッテリーを取り出しにくくなります。
- 交換後は、バッテリーの排気穴に次のものを確実に取り付けてください。
 - ・ 排気ホースは、交換前のバッテリーに取り付けられているものを使用し、車両穴部と確実に接続されていることを確認してください。
 - ・ 排気穴栓は、交換したバッテリーに付属のもの、または交換前のバッテリーに取り付けられているものを使用してください。(交換するバッテリーによっては、排気穴がふさがれたものもあります)

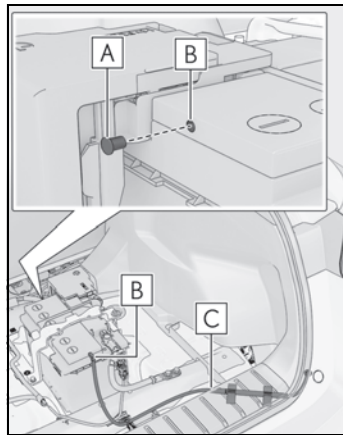

A 排気穴栓

B 排気穴

C 排気ホース

詳しくは、レクサス販売店にご相談ください。

⚠ 警告

■ バッテリー端子をはずすときは

必ず一端子を先にはずしてください。+端子を先にはずすと、+端子が周辺の金属部分にふれた場合、火花が発生し火災につながるおそれがあるほか、感電し重大な傷害におよぶか、最悪の場合死亡につながるおそれがあります。

■ バッテリーの引火または爆発を防ぐために

バッテリーから発生する可燃性ガスに引火して爆発するおそれがあり危険です。火や火花が発生しないよう、次のことをお守りください。

- ブースターケーブルは正しい端子または接続箇所以外に接続しない
- +端子に接続したブースターケーブルの先を付近のブラケットや未塗装の金属部に接触させない

警告

- ブースターケーブルは+側と-側の端子を絶対に接触させない
- バッテリー付近では、喫煙したりマッチやライターなどで火を起さない

■ バッテリーの取り扱いについて

バッテリー内には有毒で腐食性のある酸性の電解液が入っており、また関連部品には鉛または鉛の混合物を含んでいるので、取り扱いに関し、次のことを必ずお守りください。

- バッテリーを取り扱うときは保護メガネを着用し、バッテリー液（酸）が皮膚・衣服・車体に付着しないようにする
- 必要以上、顔や頭などをバッテリーに近付けない
- 誤ってバッテリー液（酸）が体に付着したり目に入った場合、ただちに大量の水で洗い、すぐに医師の診察を受ける
また、医師の診察を受けるまで、水を含ませたスポンジや布を患部にあてておく
- 誤ってバッテリー液（酸）を飲み込んだ場合、多量の水を飲んで、すぐに医師の診察を受ける
- バッテリーや周辺部品の取り扱い後は手を洗う

- お子さまをバッテリーに近付けない

■ バッテリーあがりの処置をしたあと

早めにレクサス販売店でバッテリーの点検を受けてください。

バッテリーが劣化している場合、そのまま使い続けるとバッテリーから異臭ガスが発生し、乗員に健康障害をおよぼすおそれがあり危険です。

■ バッテリーを交換するときは

- バッテリーの交換については、レクサス販売店にご相談ください。
- 交換後は、交換したバッテリーの排気穴に排気ホースと排気穴栓を確実に取り付けてください。正しく取り付けられていないと、可燃性ガスが車内に侵入したり、引火して爆発するおそれがあり危険です。

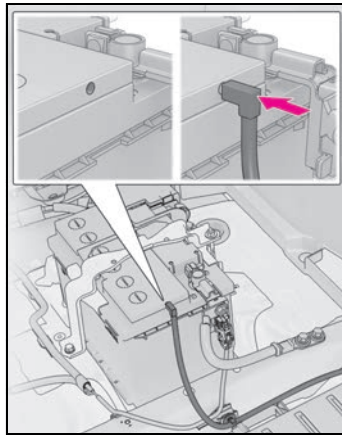

注意

■ ブースターケーブルの取り扱いについて

ブースターケーブルを接続したり、取りはずすときは、冷却ファンやベルトに巻き込まれないように十分注意してください。

■ ブースターケーブルを接続するときは

指定の端子および接続箇所以外にブースターケーブルを接続しないでください。電子機器に悪影響をおよぼしたり、破損につながったりするおそれがあります。

 注意

■ 救援用端子について

この車の救援用端子は、他の車から応急的にバッテリーを充電するためのものです。この救援用端子を使用して、他の車のバッテリーあがりを救援することはできません。

オーバーヒートしたときは

次のような場合は、オーバーヒートの可能性があります。

- 水温計（→P.67）の表示がレッドゾーンに入ったり、エンジン出力が低下する（スピードが出ないなど）
- マルチインフォメーションディスプレイに“エンジン冷却水高温 安全な場所に停車して取扱書を確認してください”が表示される
- エンジンルームから蒸気が出る

対処方法

- 1 安全な場所に停車し、エアコンをOFFにしてから、エンジンを停止する
- 2 蒸気が出ている場合：
蒸気が出なくなったことを確認してから、注意してボンネットを開ける
蒸気が出ていない場合：
注意してボンネットを開ける
- 3 エンジンが十分に冷えてから、ラジエーターコア部（放熱部）やホースなどからの冷却水もれを点検する

多量の冷却水もれがある場合は、ただち

にレクサス販売店に連絡してください。

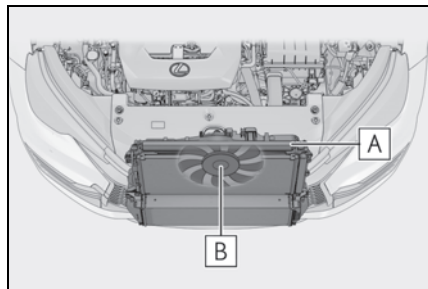

A ラジエーター

B ファン

- 4** 冷却水の量がリザーバータンクの“MAX”（上限）と“MIN”（下限）のあいだにあるかを点検する

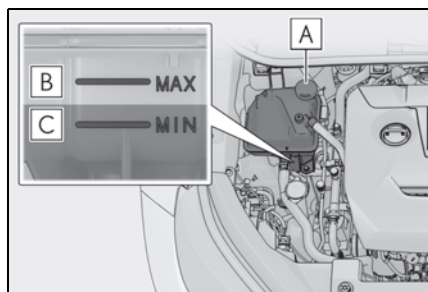

A リザーバータンク

B “MAX”（上限）

C “MIN”（下限）

- 5** 冷却水が不足している場合は、冷却水を補給する

冷却水がない場合は、応急措置として水

を補給してください。

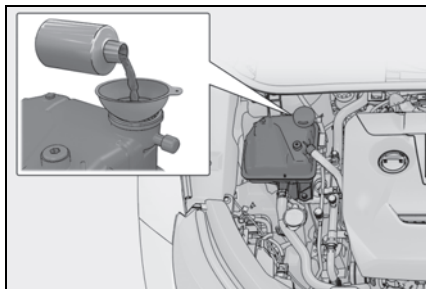

- 6** エンジンを始動し、エアコンを作動させてラジエーター冷却用のファンが作動しているか、およびラジエーターコアやホースなどから冷却水もれがないことを再度確認する

エンジンが冷えた状態での始動直後は、エアコンを ON にすることでファンが作動します。ファンの音や風で確認してください。わかりにくいときは、エアコンの ON・OFF をくり返してください。（ただし、氷点下となる寒冷時はファンが作動しないことがあります）

- 7** ファンが作動していない場合：
すぐにエンジンを停止し、レクサス販売店に連絡する
ファンが作動している場合：
最寄りのレクサス販売店で点検を受ける
- 8** マルチインフォメーションディスプレイの“エンジン冷却水高温 安全な場所に停車して取扱書を確認してください”表示を確認する
表示が消えていない場合：
すぐにエンジンを停止し、レクサス販売店に連絡する
表示が消えてる場合：
最寄りのレクサス販売店で点検を受ける

警告**■ エンジンルームを点検しているとき**

次のことを必ずお守りください。
お守りいただかないと、やけどなどの
重大な傷害を受けるおそれがあります。

- エンジンルームから蒸気が出ている場合は、蒸気が出なくなるまでボンネットを開けないでください。エンジンルーム内が高温になっています。
- 手や着衣（特にネクタイ・スカーフ・マフラーなど）をファンやベルトから離してください。手や着衣が巻き込まれ、重大な傷害を受けるおそれがあり危険です。
- エンジンおよびラジエーターが熱い場合は、冷却水リザーバータンクのキャップを開けないでください。高温の蒸気や冷却水が圧力によって噴き出すおそれがあります。

注意**■ 冷却水を入れるとき**

エンジンが十分に冷えてからゆっくり入れてください。
エンジンが熱いときに急に冷たい冷却水を入れると、エンジンが損傷するおそれがあります。

■ 冷却システムの故障を防ぐために

次のことをお守りください。

- 異物（砂やほこりなど）を冷却水に混入させない
- 市販の冷却水添加剤を使用しない

スタックしたときは

ぬかるみや砂地、雪道などでタイヤが空転したり埋まり込んで動けなくなったときは次の方法で脱出してください。

脱出するには

- 1 オートマチック車：パーキングブレーキをかけシフトポジションをPにしてエンジンを停止する
マニュアル車：パーキングブレーキをかけシフトレバーをNにして、エンジンを停止する
- 2 前輪周辺の土や雪を取り除く
- 3 前輪の下に木や石などをあてがう
- 4 エンジンを再始動する
- 5 オートマチック車：シフトポジションを確実にDまたはRにし、パーキングブレーキを解除して注意しながらアクセルペダルを踏む
マニュアル車：シフトレバーを確実に1速またはRにし、パーキングブレーキを解除して注意しながらアクセルペダルを踏む

知識**■ 脱出しにくいとき**

 スイッチを押してTRCをOFFにしてください。

▶ オートマチック車

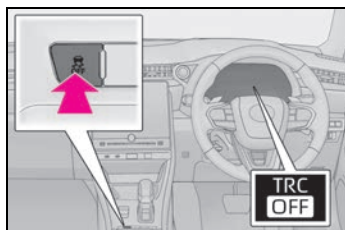

- 上記の方法で脱出できなかった場合、けん引による救援が必要です。

▶ マニュアル車

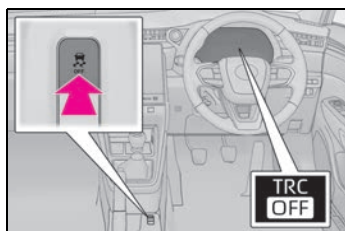

警告
■ 脱出するときは

前進と後退をくり返してスタックから脱出する場合、他の車、ものまたは人との衝突を避けるため周囲に何も無いことを確認してください。

スタックから脱出するとき、車が前方または後方に飛び出すおそれがありますので、特に注意してください。

■ シフトポジションを操作するときは

アクセルペダルを踏み込んだまま操作しないように気付けてください。

車が急発進するおそれや、思わぬ事故につながるおそれがあり危険です。

注意
■ トランスミッションやその他の部品への損傷を避けるために

- タイヤが空転するのを避け、必要以上にアクセルペダルを踏まないでください。

8-1. 仕様一覧

メンテナンスデータ（指定燃料・オイル量など）..... **432**

8-2. カスタマイズ機能

ユーザーカスタマイズ機能一覧 **438**

8-3. 初期設定

初期設定が必要な項目 **452**

メンテナンスデータ（指定燃料・オイル量など）

使用するオイルや液類の品質により、お車の寿命は著しく左右されます。お車には、最も適した弊社純正オイル・液類（以下、「指定銘柄」といいます）のご使用をおすすめします。

指定銘柄以外を使用される場合は、指定銘柄に相当する品質のものをご使用ください。

燃料

指定燃料	容量 [L]（参考値）
<ul style="list-style-type: none"> ・ 無鉛プレミアムガソリン ・ バイオ混合ガソリン（プレミアム）※ 	50

※ エタノールの混合率 10% 以下または、ETBE の混合率 22% 以下のガソリン（酸素含有率 3.7% 以下）を使用することができます。

エンジンオイル

指定銘柄	容量 [L]（参考値※）	
	オイルのみ交換	オイルとオイルフィルター交換
推奨： 弊社純正モーターオイル SP 0W-20 — API SP/RC, ILSAC GF-6A, SAE 0W-20	4.0	4.3

※ エンジンオイルの容量は交換する際の目安です。オイル量の確認は、エンジンを暖機後に停止し、8分以上経過してからレベルゲージで行ってください。

■ 指定エンジンオイル

API 規格 SP/RC、SN PLUS/RC か、ILSAC 規格 GF-6A に合致したオイルをご使用ください。

なお、ILSAC 規格合格油の缶には ILSAC CERTIFICATION（イルサックサーティフィケーション）マークが付いています。

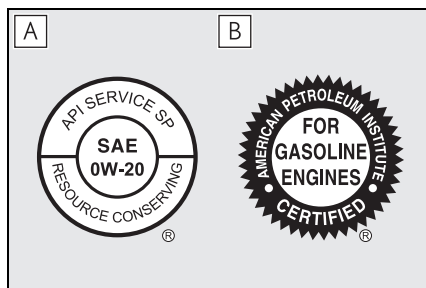

A API マーク

B ILSAC CERTIFICATION マーク**■ エンジンオイル推奨粘度**

下記図に基づき、外気温に適した粘度のものをご使用ください。

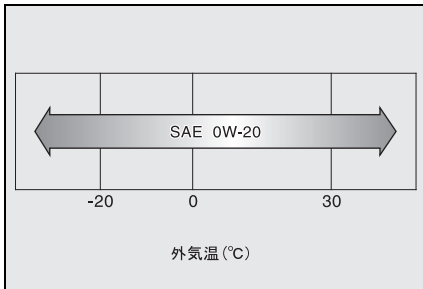

オイル粘度について（例として 0W-20 で説明します）：

- ・ 0W-20 の 0W は、低温時のエンジン始動特性を示しています。W の前の数値が小さいほど冬場や寒冷時のエンジン始動が容易になります。
- ・ 0W-20 の 20 は、高温時の粘度特性を示しています。

V リブドベルト

指定銘柄

V リブドベルト（弊社純正高強度アラミドベルト）

ラジエーター

指定銘柄	容量 [L] (参考値)	
	オートマチック車	マニュアル車
弊社純正スーパーロングライフクーラント 凍結保証温度 濃度 30% - 12 °C 濃度 50% - 35 °C	6.8	6.5

オートマチックトランスミッション

指定銘柄	容量 [L] (参考値)
弊社純正オートフルード WS*	7.4

* 交換が必要な際はレクサス販売店にご相談ください。

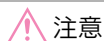
**注意****■ トランスミッションフルードについて**

指定銘柄以外のフルードを使用すると、振動・異音の発生や、故障などの原因になるおそれがあります。

マニュアルトランスミッション

指定銘柄	容量 [L] (参考値)
次のいずれかをご使用ください。 <ul style="list-style-type: none"> ・ “弊社純正マニュアルトランスミッションギヤオイル LV” ※ ・ API GL-4 SAE 75W の規格に適合する他のオイル ※ 	2.0

※ 交換が必要な際はレクサス販売店にご相談ください。

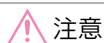
**注意****■ マニュアルトランスミッションギヤオイル**

使用されるギヤオイルの特性や使用環境により、アイドリング音、シフトレバーの操作感や燃費が影響を受けることがあります。最適な性能を実現するため、“弊社純正マニュアルトランスミッションギヤオイル LV” のご使用をおすすめします。

トランスファー

指定銘柄 (推奨粘度)	容量 [L] (参考値)
弊社純正ディファレンシャルギヤオイル LT (API GL-5, SAE 75W-85)	0.45

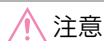
**注意****■ トランスファーオイルの注意**

指定銘柄以外のオイルを使用すると、振動・異音の発生や、故障などの原因になるおそれがあります。

リヤディファレンシャル

指定銘柄 (推奨粘度)	容量 [L] (参考値)
弊社純正ディファレンシャルギヤオイル LX (API GL-5, SAE 75W-85)	0.5



注意

■ リヤディファレンシャルギヤオイルについて

指定銘柄以外のオイルを使用すると、振動・異音の発生や、故障などの原因になるおそれがあります。

クラッチ (マニュアル車)

■ クラッチフルード

指定銘柄
弊社純正ブレーキフルード DOT4, CLASS6 [※]

[※] 弊社純正ブレーキフルード DOT4, CLASS6 が入手できない場合は、弊社純正ブレーキフルード 2500H-A を使用することもできます。

■ クラッチペダル

項目	基準値 [mm]
遊び	3 ~ 15
クラッチ切れ残り代 [※]	20 以上

[※] クラッチが切れた位置からクラッチペダルを床いっぱいまで踏み込んだ位置までの動き量

ブレーキ

■ ブレーキフルード

指定銘柄
弊社純正ブレーキフルード DOT4, CLASS6 [※]

[※] 弊社純正ブレーキフルード DOT4, CLASS6 が入手できない場合は、弊社純正ブレーキフルード 2500H-A を使用することもできます。

■ ブレーキペダル^{※1}

項目	基準値 [mm]
遊び	1 ~ 6
踏み込んだときの床板とのすき間 ^{※2}	64 以上

^{※1} ブレーキペダルの点検に併せて、エンジン回転時に、ブレーキ警告灯 (赤色) が点灯していないことも必ず確認してください。(警告灯が点灯した場合の対処については、P.388 を参照してください)

※²エンジン回転時に 300 N (30.6 kgf) の踏力をかけたときの床板とのすき間の最小値

■ パーキングブレーキ

▶ オートマチック車

項目	パーキングブレーキ表示灯の状態
パーキングブレーキスイッチを 1 秒以上 2 秒以内で引いたとき	点灯
パーキングブレーキスイッチを 1 秒以上 2 秒以内で押したとき	消灯

このとき、ブレーキ警告灯（黄色）が点灯していないことを確認してください。
（警告灯が点灯した場合の対処については、P.388 を参照してください）

▶ マニュアル車

項目	基準値（回数）
引きしろ操作力 200N (20.4 kgf) のときのノッチ※ 数	6 ~ 9

※ノッチとは、パーキングブレーキをかけるときの節度（“カチッ” という音）のことです。

ウォッシャータンク

容量 [L]（参考値）
2.3

タイヤ・ホイール

■ サイズ・空気圧

タイヤサイズ	ホイールサイズ	タイヤが冷えているときの 空気圧 kPa (kg/cm ²)	
		前輪	後輪
235/45R19 95Y	19 × 8 1/2J	230 (2.3)	

■ ホイールボルト締め付けトルク

トルク [N・m (kgf・cm)]
140 (1428)

車両仕様

名称	型式	エンジン	駆動方式
LBX	GAYA16	G16E-GTS (1.6L ガソリン)	AWD (4 輪駆動)

ユーザーカスタマイズ機能一覧

お車に装備されている各種の機能は、ご希望に合わせてレクサス販売店で作動内容を変更することができます。また、センターディスプレイの操作により、設定を変更することができる機能もあります。

一部の車両カスタマイズ設定は、マイセッティングと連動して設定が変更されます。(→P.135)

設定を変更するには

■ で設定するには

- 1 センターディスプレイの  を選択する
- 2 “車両カスタマイズ” または “運転支援” を選択する
- 3 一覧表示された中から設定を変更する項目を選択する

作動・非作動を変更できる機能では、

(作動)・ (非作動) を選択します。

音量やセンサーの感度などを変更できる機能では、バー上のアイコンをスライドしてレベルを調整します。

■ で設定するには

- 1 センターディスプレイの  を選択する
- 2 “運転支援” を選択する
- 3 一覧表示された中から設定を変更する項目を選択する

作動・非作動の設定は、選択するたびに切りかわります。

作動状態を選択すると、項目が強調表示されます。

知識

■ について

一部の車両カスタマイズ設定は、 から設定を変更することができます。

警告

■ センターディスプレイでカスタマイズ設定を行うとき

エンジンがかかった状態で操作を行うため、車庫内など囲まれた場所では、十分に換気をしてください。換気しないと、排気ガスが充満し、排気ガスに含まれる一酸化炭素 (CO) により、重大な健康障害におよぶか、最悪の場合死亡につながるおそれがあります。

注意

■ カスタマイズを行うときは

バッテリーあがりを起こす可能性がありますので、確実にエンジンがかかっている状態で実施してください。

車両カスタマイズ設定一覧

機能によっては、他の機能と連動して設定がかわるものもあります。詳しくはレクサス販売店へお問い合わせください。

A センターディスプレイの画面操作で設定変更可能

B レクサス販売店で設定変更可能

■ メーター、マルチインフォメーションディスプレイ (→P.67, 73)

言語や単位などの一部の項目は、センターディスプレイの設定に連動してメーター、マルチインフォメーションディスプレイの表示も変更されます。設定の変更については、別冊「マルチメディア取扱説明書」を参照してください。

機能の内容	初期設定	変更後	A	B
メーター表示タイプ*	タイプ 1	タイプ 2	○	—
		タイプ 3		
REV インジケーター	あり	なし	○	—
REV セッティング	6500 r/min	2000 ~ 7000 r/min	○	—
REV ピーク	表示	非表示	○	—
エコドライブインジケーターランプ★*	あり	なし	○	—
提案サービス*	あり	あり (停車中のみ)	○	—
		なし		
制動灯表示灯	あり	なし	○	—

★: オートマチック車

* マイセッティングと連動して設定が変更されます。

■ ヘッドアップディスプレイ (→P.75)

機能の内容	初期設定	変更後	A	B
ヘッドアップディスプレイ表示*	あり	なし	○	—
ヘッドアップディスプレイ表示タイプ*	標準	最大	○	—
		最小		

* マイセッティングと連動して設定が変更されます。

■ ステアリングスイッチ (→P.79)

機能の内容	初期設定	変更後	A	B
右側ステアリングスイッチお気に入り機能*	画面切り替え/調整	カスタム	○	—
左側ステアリングスイッチお気に入り機能*	オーディオ	エアコン	○	—
		カスタム		
スイッチセンサー高感度モード(防寒手袋モード)*	なし	あり	○	—
表示開始感度	標準	高感度	—	○
		OFF		
タイムアウト時間	標準	短	—	○
		長		

* マイセッティングと連動して設定が変更されます。

■ ドアロック (→P.97, 416)

機能の内容	初期設定	変更後	A	B
ドアロックスイッチインジケータの点灯時間	30 秒	60 秒	—	○
		600 秒		
		1200 秒		
車内ドア開スイッチ作動の調整(ドアを開ける機能の調整)	短	中	—	○
		長		
車内ドア開スイッチ操作時のマルチインフォメーションディスプレイ表示/ブザー吹鳴する機能の設定	あり	なし	—	○
車室内外ドア開スイッチの操作方式設定	スイッチ押下時	0.6 秒	—	○
		車内からの操作: 0.6 秒		
		車外からの操作: スイッチ押下時		
		車内からの操作: スイッチ押下時		
		車外からの操作: 0.6 秒		

機能の内容	初期設定	変更後	A	B
メカニカルキーによる解錠	1回で全ドア解錠	1回で運転席ドア解錠、連続2回で全ドア解錠	—	○
シフトポジションをP以外にしたときの全ドア施錠（シフト操作連動ドアロック）★※	なし	あり	○	○
シフトポジションをPにしたときの全ドア解錠（シフト操作連動アンロック）★※	あり	なし	○	○
運転席ドアを開けたときの全ドア解錠（運転席ドア開連動アンロック）※	なし	あり	○	○

★：オートマチック車

※ マイセッティングと連動して設定が変更されます。

■ パワーバックドア（→P.104）

機能の内容	初期設定	変更後	A	B
パワーバックドア機能	あり	なし	○	—
パワーバックドア開度調節	開度 5	お好みの位置（高さ）※	○	—
		開度 1～5		
ブザー音量	大	小	○	—
		中		
ワイヤレスリモコンのバックドア解除ボタン操作（施錠時ボタン1回操作アンロック）	なし	あり	—	○
クローズ&ロック（ウォークアウェイ）機能設定	なし	あり	—	○

※ バックドアのスイッチ操作で設定します。（→P.111）

■ スマートエントリー&スタートシステム、ワイヤレスドアロック共通 (→P.93, 112)

機能の内容	初期設定	変更後	A	B
作動の合図（ブザー音量調整）※	レベル 5	OFF	○	○
		レベル 1～7		
作動の合図（非常点滅灯）※	あり	なし	○	○
解錠後、ドアを開けなかったときの自動施錠までの時間※	30 秒	60 秒	—	○
		120 秒		
半ドア警告ブザー	あり	なし	—	○

※ マイセッティングと連動して設定が変更されます。

■ スマートエントリー&スタートシステム (→P.112)

機能の内容	初期設定	変更後	A	B
スマートエントリー&スタートシステム	あり	なし	○	○
解錠されるドアの選択	全席解錠	運転席のみ解錠	○	—
連続ロック操作の有効回数	2 回	無制限	—	○
全席解錠までのドアハンドル保持時間	2.0 秒	非作動	—	○
		1.5 秒		
		2.5 秒		
降車オートロック機能	なし	あり	—	○
パワーバックドア閉作動中降車オートロック機能	なし	あり	—	○
接近時オートアンロック機能	なし	あり	—	○

■ ワイヤレスドアロック (→P.93)

機能の内容	初期設定	変更後	A	B
解錠時の操作※	1 回で全ドア解錠	1 回で運転席ドア解錠、連続 2 回で全ドア解錠	○	○
ワイヤレスリモコンの  スイッチでのパワーバックドアを開くときの操作	1 回押し続ける	1 回押し	—	○
		2 回押し		
		非作動		

※ マイセッティングと連動して設定が変更されます。

■ ポジションメモリー (→P.132)

機能の内容	初期設定	変更後	A	B
降車時の運転席シート前後移動量★※	標準	OFF	○	○
		少なめ		

★ : オートマチック車

※ マイセッティングと連動して設定が変更されます。

■ ドアミラー (→P.126)

機能の内容	初期設定	変更後	A	B
オート電動格納作動	ドアの施錠・解錠と連動	OFF	—	○
		エンジンスイッチと連動		

■ パワーウィンドウ (→P.129)

機能の内容	初期設定	変更後	A	B
メカニカルキー連動開閉機能	なし	あり	—	○
ワイヤレスリモコン連動開閉機能	なし	あり	—	○

■ エンジンスイッチ (→P.153)

機能の内容	カスタマイズ設定	A	B
ACC カスタマイズ ACC の ON / OFF を切りかえる	ON / OFF	○	○

■ ASC (アクティブサウンドコントロール) ★ (→P.170)

機能の内容	初期設定	変更後	A	B
ASC (アクティブサウンドコントロール) の音量	中	大	○	—
		小		
		Off		

★ : グレード、オプションなどにより、装備の有無があります。

■ ランプ自動点灯・消灯システム (→P.171)

機能の内容	初期設定	変更後	A	B
ライトセンサーの感度調整※	より暗い	より明るい	○	○
		明るい		
		標準		
		暗い		
ワイパー連動ヘッドランプ点灯機能	あり	なし	—	○
ランプ消し忘れ防止機能	エンジンスイッチをOFFにする	エンジンスイッチをOFFにして運転席ドアを開ける	—	○

※ マイセッティングと連動して設定が変更されます。

■ ランプ (→P.171)

機能の内容	初期設定	変更後	A	B
デイトタイムランニングランプ	あり	なし	—	○
おもてなし照明の制御	あり	なし	—	○

■ AHS (アダプティブハイビームシステム) (→P.174)

機能の内容	カスタマイズ設定	A	B
アダプティブハイビームシステム	ON / OFF※	—	○
車速に応じた、ハイビームの明るさと照らす範囲の調整	15km/h / 30km/h / 40km/h	—	○
カーブを走行しているとき、進行方向側のハイビームを明るく照らす	ON / OFF	—	○
先行車との距離に応じた、ロービームの照らす範囲の調整	ON / OFF	—	○
雨天時用のハイビーム配光制御	ON / OFF	—	○
市街地用の配光制御	ON / OFF	—	○

※ オートマティクハイビームとして作動します。(→P.177)

■ リヤワイパー (→P.184)

機能の内容	初期設定	変更後	A	B
バックドアを開けたときのリヤワイパー停止	あり	なし	—	○
ウォッシュ液を出したときのリヤワイパー	あり	なし	—	○
作動 シフトレバーをRにしたときのリヤワイパー作動	1回作動	なし	—	○
		連続作動		

■ PCS (プリクラッシュセーフティ) (→P.198)

機能の内容	カスタマイズ設定	A	B
プリクラッシュセーフティ	ON / OFF	○	—
警報タイミング*	遅い / 標準 / 早い	○	—

* マイセッティングと連動して設定が変更されます。

■ LDA (レーンディパーチャーアラート) (→P.211)

機能の内容	カスタマイズ設定	A	B
レーンディパーチャーアラート (LDA) *	ON / OFF	○	—
警報タイミング*	標準 / 早い	○	—
警報手段*	ハンドル振動 / ブザー	○	—
低車速支援*	ON / OFF	○	—

* マイセッティングと連動して設定が変更されます。

■ レーダークルーズコントロール (DRCC) (→P.226)

機能の内容	カスタマイズ設定	A	B
加速度設定*	弱 / 中 / 強	○	—
速度設定 (短押し) *	1km/h / 5km/h / 10km/h	○	—
速度設定 (長押し) *	1km/h / 5km/h / 10km/h	○	—
ガイド文言表示*	ON / OFF	○	—
カーブ速度抑制*	OFF / 弱 / 中 / 強	○	—

* マイセッティングと連動して設定が変更されます。

■ PDA（プロアクティブドライビングアシスト）★（→P.216）

機能の内容	カスタマイズ設定	A	B
プロアクティブドライビングアシスト（PDA）※	ON / OFF	○	—
支援感度※	低い / 中間 / 高い	○	—
操舵アシスト（SA）※	ON / OFF	○	—
減速アシスト（DA）※	ON / OFF	○	—
障害物先読みアシスト（OAA）※	ON / OFF	○	—

★：オートマチック車

※マイセッティングと連動して設定が変更されます。

■ 発進遅れ告知（→P.221）

機能の内容	カスタマイズ設定	A	B
先行車※	ON / OFF	○	—
信号※	ON / OFF	○	—
告知タイミング※	早い / 標準 / 遅い	○	—

※マイセッティングと連動して設定が変更されます。

■ RSA（ロードサインアシスト）（→P.223）

機能の内容	カスタマイズ設定	A	B
ロードサインアシスト※	ON / OFF	○	—
速度標識超過告知方法※	無 / 表示 / 表示とブザー	○	—
その他告知方法※	無 / 表示 / 表示とブザー	○	—
速度超過告知車速※	10km/h / 5km/h / 2km/h	○	—

※マイセッティングと連動して設定が変更されます。

■ 休憩提案（→P.213）

機能の内容	カスタマイズ設定	A	B
休憩提案	ON / OFF	○	—

■ ITS Connect ★ (→P.242)

機能の内容	カスタマイズ設定	A	B
支援タイミング	遅い／早い	○	—
信号情報	ON / OFF	○	—
道路環境情報	ON / OFF	○	—
緊急車両通知	ON / OFF	○	—
通信利用型クルーズ	ON / OFF	○	—

★：グレード、オプションなどにより、装備の有無があります。

■ BSM (ブラインドスポットモニター) (→P.247)

機能の内容	カスタマイズ設定	A	B
ブラインドスポットモニター機能	あり／なし	○	—
ドアミラーインジケータの明るさ ※	暗い／明るい	○	—
接近車両を知らせるタイミング (感度) ※	遅い／標準／早い	○	—
ブザー警報 ※	あり／なし	○	—

※ マイセッティングと連動して設定が変更されます。

■ クリアランスソナー (→P.267)

機能の内容	カスタマイズ設定	A	B
クリアランスソナー機能 ※ ¹	あり／なし	○	—
クリアランスソナー作動時のブザー音量 ※ ^{1, 2}	レベル 1 / レベル 2 / レベル 3	○	—

※¹ マイセッティングと連動して設定が変更されます。

※² RCTA (リヤクロストラフィックアラート)、RCD (リヤカメラディテクション) のブザー音量と連動しています。

■ RCTA (リヤクロストラフィックアラート) (→P.273)

機能の内容	カスタマイズ設定	A	B
リヤクロストラフィックアラート機能	On / Off	<input type="radio"/>	—
リヤクロストラフィックアラート作動時のブザー音量 ※1, 2	レベル 1 / レベル 2 / レベル 3	<input type="radio"/>	—

※1マイセッティングと連動して設定が変更されます。

※2クリアランスソナー、RCD (リヤカメラディテクション) のブザー音量と連動しています。

■ RCD (リヤカメラディテクション) ★ (→P.277)

機能の内容	カスタマイズ設定	A	B
RCD 機能	ON / OFF	<input type="radio"/>	—

★: グレード、オプションなどにより、装備の有無があります。

■ PKSB (パーキングサポートブレーキ) ★ (→P.281)

機能の内容	カスタマイズ設定	A	B
PKSB (パーキングサポートブレーキ) 機能 ※	ON / OFF	<input type="radio"/>	—

★: グレード、オプションなどにより、装備の有無があります。

※ マイセッティングと連動して設定が変更されます。

■ 後方車両接近告知 (→P.253)

機能の内容	カスタマイズ設定	A	B
後方車両接近告知機能 ※	あり / なし	<input type="radio"/>	—
接近車両を知らせるタイミング (感度) ※	遅い / 標準 / 早い	—	<input type="radio"/>

※ マイセッティングと連動して設定が変更されます。

■ 周辺車両接近時サポート (→P.255)

機能の内容	カスタマイズ設定	A	B
周辺車両接近時サポート機能 ※	あり / なし	<input type="radio"/>	—

※ マイセッティングと連動して設定が変更されます。

■ 安心降車アシスト (→P.263)

機能の内容	初期設定	A	B
安心降車アシスト機能	On / Off	○	—
ドアミラーインジケーター表示※	あり/なし	○	—
接近車両検知の感度※	低い/中間/高い	○	—

※ マイセッティングと連動して設定が変更されます。

■ ドライブスタートコントロール★ (→P.146)

機能の内容	初期設定	変更後	A	B
後退速度の抑制制御	あり	なし※	○	—

★ : オートマチック車

※ 「なし」に変更しても、エンジンスイッチを ON にするたびに「あり」に戻ります。

■ リヤシートリマインダー (→P.99)

機能の内容	初期設定	変更後	A	B
後席忘れ防止の表示※	あり	なし	○	—

※ マイセッティングと連動して設定が変更されます。

■ エアコン (→P.311)

機能の内容	初期設定	変更後	A	B
AUTO スイッチが ON のとき、連動して外気導入と内気循環を自動的に切りかえる※	する	しない	○	○
AUTO スイッチを ON にしたとき、A/C スイッチが連動して ON になる※	する	しない	○	○

※ マイセッティングと連動して設定が変更されます。

■ シートヒーター (→P.317)

機能の内容	初期設定	変更後	A	B
運転席シートヒーター AUTO 作動時の温度調整※	標準	-2 (涼しめ) ~ +2 (暖かめ)	○	○
助手席シートヒーター AUTO 作動時の温度調整※	標準	-2 (涼しめ) ~ +2 (暖かめ)	○	○

※マイセッティングと連動して設定が変更されます。

■ ステアリングヒーター (→P.317)

機能の内容	初期設定	変更後	A	B
ステアリングヒーター AUTO 作動時の温度調整※ ^{1, 2}	標準	-2 (低め) ~ +2 (高め)	○	○

※¹マイセッティングと連動して設定が変更されます。

※²センターディスプレイには“作動時間”と表示される場合がありますが、温度調整の設定項目になります。

■ イルミネーション (→P.319)

機能の内容	初期設定	変更後	A	B
室内灯の消灯までの時間※ ¹	15 秒	OFF※ ²	○	—
		7.5 秒		
		30 秒		
エンジンスイッチ OFF 後の作動	あり	なし	—	○
接近時の照明の点灯	あり	なし	—	○
解錠時の照明の点灯	あり	なし	—	○
ドアトリム照明、小物入れ照明の点灯	あり	なし	—	○
照明色の選択※ ¹	シルキーホワイト	カスタム	○	—
輝度の調整※ ¹	5	9 ~ 1	○	—
		OFF		

※¹マイセッティングと連動して設定が変更されます。

※²イルミネーテッドエントリーシステム (→P.319) が作動しなくなります。

 知識

■ 車両カスタマイズについて

- “スマートエントリー&スタートシステム”が“なし”の場合、“解錠されるドアの選択”の設定はできません。
- 解錠後、ドアを開けなかったときの自動施錠が作動した合図は、“作動の合図（非常点滅灯）”・“作動の合図（ブザー音量調整）”の設定に依存します。

初期設定が必要な項目

次の項目はバッテリーを再接続したり、メンテナンスを行ったあとなどに、システムを正しく作動させるために初期設定が必要です。

設定が必要な項目

項目	初期設定が必要なとき	参照先
タイヤ空気圧警報システム	<ul style="list-style-type: none">・ タイヤサイズの変更などにより、タイヤの指定空気圧が変更になったとき・ 指定空気圧が複数ある場合に、タイヤの空気圧を変更したとき	P.357
パワーバックドア	<ul style="list-style-type: none">・ バッテリーの充電・交換後の再接続時・ ヒューズ交換時	P.108
パワーウィンドウ	<ul style="list-style-type: none">・ 正常に働かないとき	P.129

さくいん

- こんなときは（症状別さくいん）
..... **454**
- 車から音が鳴ったときは（音さくいん） **456**
- アルファベット順さくいん **458**
- 五十音順さくいん **460**

こんなときは（症状別さくいん）

お困りの際は、レクサス販売店にご連絡いただく前にまず次のことを確認してください。

施錠／解錠／ドアの開閉ができない



キーをなくした

- メカニカルキーをなくした場合、レクサス販売店でレクサス純正の新しいメカニカルキーを作ることができます。（→P.416）
- 電子キーをなくすと盗難の危険性が極めて高くなるため、ただちにレクサス販売店にご相談ください。（→P.416）



施錠・解錠できない

- キーの電池が消耗、または電池が切れていませんか？（→P.371）
- エンジンスイッチがONになっていませんか？
施錠するときは、エンジンスイッチをOFFにしてください。（→P.153）
- 電子キーを車内に置き忘れていませんか？
施錠するときは、電子キーを携帯していることを確認してください。
- 電波状況により、機能が正常に働いていない可能性があります。（→P.113）



リヤドアが開かない

- チャイルドプロテクターがかかっていますか？
チャイルドプロテクターがかかっていると車内からは開きません。いったん車外から開けて、チャイルドプロテクターを解除してください。（→P.102）

故障かな？と思ったら



エンジンが始動できない

- オートマチック車：ブレーキペダルをしっかりと踏みながらエンジンスイッチを押していますか？（→P.149）
- マニュアル車：クラッチペダルをしっかりと踏みながらエンジンスイッチを押していますか？（→P.149）
- オートマチック車：シフトポジションはPになっていますか？（→P.149）
- キーが車内の検知される場所にありますか？（→P.112）
- マニュアル車：ステアリングロックされていませんか？（→P.150）
- キーの電池が消耗、または電池が切れていませんか？
このときは、一時的な方法でエンジンを始動することができます。

(→P.417)

- バッテリーがあがっていませんか？ (→P.421)



エンジンを停止したあとにハンドルがまわせなくなった（マニュアル車）

- 盗難防止のため、自動的にロックされます。(→P.150)



パワーウインドウスイッチを操作してもドアガラスが開閉しない

- ウインドウロックスイッチが押されていませんか？
ウインドウロックスイッチが押されていると、運転席以外のパワーウインドウは操作できなくなります。(→P.131)



エンジンスイッチが自動的にOFFになった

- 一定時間 ACC または ON（エンジンがかかっていない状態）にしておくと、自動電源 OFF 機能が作動します。(→P.153)



警告音・アラーム・ホーンが鳴りだした

- 警告音が鳴りだしたときは、「車から音が鳴ったときは（音さくいん）」(→P.456)をご確認ください。



警告灯や警告メッセージが表示されたとき

- 警告灯や警告メッセージが表示さ

れたときは、P.388, 396 をご確認ください。

トラブルが発生した



タイヤがパンクした

- 車を安全な場所に止め、タイヤパンク応急修理キットでパンクしたタイヤを応急修理してください。(→P.403)



立ち往生した

- ぬかるみ・砂地・雪道などで動けなくなったときの脱出方法を試してください。(→P.429)

車から音が鳴ったときは（音さくいん）

次の状況のとき、車の状態や誤操作などをお知らせするために警告音が鳴ります。

車に乗るとき／降りるとき

状況	原因	詳細
解錠したとき	盗難防止装置（オートアラーム）が作動した※	P.57
ドアを開閉したとき	シフトポジションがP以外になっている（オートマチック車）	P.396
	窓が開いている（エンジン停止中のみ）	P.130
	盗難防止装置（オートアラーム）が作動した※	P.57
エンジンを停止したとき	電子キーの電池残量が少なくなっている	P.90
施錠しようとしたとき（施錠できないとき）	いずれかのドアが確実に閉まっていない	P.99
	電子キーを車内に置き忘れている	P.396

※ ドアを解錠する、またはエンジンスイッチをACCまたはONにするか、エンジンを始動すると、警報を解除することができます。

走行しているとき

状況	原因	詳細
走り出したとき	いずれかのドア・バックドア・ボンネットが確実に閉まっていない	P.99
	パーキングブレーキが解除されていない	P.165
	シートベルトを着用していない※	P.390
シフトダウンしたとき（オートマチック車）	シフトダウン制限をこえて操作した	P.157
ブレーキペダルを踏んだとき（きしみやひっかき音）	ブレーキパッドが摩耗しているおそれがある	P.143
先行車に接近したとき	レーダークルーズコントロールを使用している	P.232
前方の障害物と衝突しそうになったとき	PCS（プリクラッシュセーフティ）が作動した	P.198
車線から逸脱しそうになったとき	LTA（レーンレーシングアシスト）を使用している	P.207

状況	原因	詳細
制限速度より一定の速度を超過したとき	RSA（ロードサインアシスト）が作動した	P.224
はみ出し通行禁止の道路で追い越しをかけたとき		
障害物との距離が近付いたとき	クリアランスソナーが作動した	P.267
無操作運転が継続されたとき	ドライバー異常時対応システム★が作動した	P.240
後退時に左右からの車を検知したとき	RCTA（リヤクロストラフィックアラート）が作動した	P.273
自車の後方から接近してくる車両を検知したとき	後方車両接近告知が作動した	P.259
後退時に後方の歩行者を検知したとき	RCD（リヤカメラディテクション）★が作動した	P.277

状況	原因	詳細
対向車や右折先の歩行者がいるときに右折しようとしたとき	ITS Connect★が作動した	P.242
赤信号の交差点に進入しそうになったとき		
緊急車両（救急車）がサイレンを鳴らして近辺を走行しているとき		

※ 助手席に荷物を置いている場合にもブザーが鳴ることがあります。

★：グレード、オプションなどにより、装備の有無があります。

アルファベット順さくいん

- A/C**
(エアコン) 311
- ABS**
(アンチロックブレーキシステム)
..... 299
- ACA**
(アクティブコーナリングアシスト)
..... 300
- ACC**..... **153**
- AHB**
(オートマチックハイビーム).. 177
- AHS**
(アダプティブハイビームシステム)
..... 174
- ASC**
(アクティブサウンドコントロール)
..... 170
- AWD**
(オールホイールドライブ) 437
- BSM**
(ブラインドスポットモニター) 247
- EDR**
(イベントデータレコーダー)..... 9
- EPS**
(エレクトリックパワーステアリング)
..... 300
- HUD**
(ヘッドアップディスプレイ).... 75
- ILSAC CERTIFICATION**
(イルサックサーティフィケーション)
..... 432
- ISOFIX**
(アイソフィックス/イソフィックス)
..... 42
- ITS Connect**
通信利用型レーダークルーズコントロール..... 233
- LDA**
(レーンディパーチャーアラート)
..... 211
- LED**
(ライトエミッティングダイオード)
..... 375
- Lexus Safety System +**..... **191**
- AHB (オートマチックハイビーム)
..... 177
- AHS (アダプティブハイビームシステム)..... 174
- LDA (レーンディパーチャーアラート) 211
- LTA (レーントレーシングアシスト) 207
- PCS (プリクラッシュセーフティ)
..... 198
- PDA (プロアクティブドライビングアシスト)..... 216
- RSA (ロードサインアシスト)..... 223
- クルーズコントロール..... 236
- ソフトウェアアップデートを確認する 188
- ドライバー異常時対応システム 240
- レーダークルーズコントロール 226
- 発進遅れ告知機能..... 221
- LTA**
(レーントレーシングアシスト) 207
- PCS**
(プリクラッシュセーフティ) .. 198
- PDA**
(プロアクティブドライビングアシスト)..... 216
- PKSB**
(パーキングサポートブレーキ) 281
- RCD**
(リヤカメラディテクション) .. 277
- RCTA**
(リヤクロストラフィックアラート)
..... 273
- RSA**

(ロードサインアシスト)	223
SCB	
(セカンダリーコリジョンブレーキ)	300
SRS	
(サプリメンタルレストレイントシ ステム)	34
S-VSC	
(ステアリングアシステッドピーク ルスタビリティコントロール)	299
“SYNC” スイッチ	
(シンクロスイッチ)	311
TRC	
(トラクションコントロール)..	299
VSC	
(ピークルスタビリティコントロー ル)	299

五十音順さくいん

あ

アースポイント (バッテリーあがりの処 置).....	421
IMT	
スイッチ.....	162
ITS Connect.....	242
アウトターミラー (ドアミラー)	
BSM (ブラインドスポットモニター)	247
RCTA (リヤクロストラフィックアラート)	273
安心降車アシスト.....	263
格納のしかた.....	127
操作.....	126
ポジションメモリー.....	132
ミラーヒーター.....	314
リバース連動機能.....	127
アクセサリースOCKET.....	329
アクティブコーナリングアシスト (ACA).....	300
アクティブサウンドコントロール (ASC).....	170
足元照明.....	319
アダプティブハイビームシステム... ..	174
アラーム	
オートアラーム.....	57
音さくいん.....	456
警告ブザー.....	388, 396
安心降車アシスト.....	263
アンチロックブレーキシステム (ABS)	
.....	299
アンテナ	
スマートエントリー&スタートシステム	
.....	112

い

イージークローザー (バックドア) .	107
イグニッションスイッチ (エンジン	

イッチ)	149
エンジン始動のしかた	149
自動電源 OFF 機能.....	153
車両を緊急停止するには.....	380
モードの切りかえ.....	153
位置交換 (タイヤローテーション) ..	353
イベントデータレコーダー (EDR)	9
イルミネーテッドエントリーシステム	
.....	319
インジケーター (表示灯)	64
エコドライブインジケーター	81
インストルメントパネル照度調整ス ィッチ.....	73
インテリアランプ	319, 320
インナーミラー	125

う

ウインカー (方向指示灯)	163
電球 (バルブ) の交換.....	375
方向指示レバー.....	163
ウインドウ	
ウインドシールドデアイサー	314
ウォッシャー.....	180, 184
パワーウインドウ.....	129
リヤウインドウデフォグガー	314
ウインドウロックスイッチ.....	131
ウインドシールドデアイサー	314
ウォッシャー	
液の補充.....	352
スイッチ.....	180, 184
タンク容量.....	436
冬の前の準備・点検.....	306
動けなくなったときは (スタック) ..	429
雨滴感知式ワイパー	180
運転.....	139
雨の日の運転.....	140
運転を補助する装置	299
寒冷時の運転.....	306

正しい運転姿勢	29
手順	139
運転支援システム情報表示	82
運転席シートベルト非着用警告灯...	390

え

エアコン	311
オートエアコン	311
曇り取り (フロントガラス)	314
ナノイーX.....	313
フィルターの清掃	369
エアバッグ.....	34
SRS エアバッグ警告灯.....	389
改造・廃棄	39
警告ブザー	389
作動条件	35
正しい姿勢	29
配置.....	34
AWD モードスイッチ	297
スイッチ	297
エコ空調モード.....	312
エコドライブインジケータ	81
エコドライブインジケータランプ..	81
エレクトリックパワーステアリング (EPS)	
パワーステアリング警告灯.....	390
機能.....	300
エンジン	
エンジンイモビライザーシステム	56
エンジンが始動できない.....	414
エンジンスイッチ (イグニッションスイ チ)	149
エンジンの始動方法.....	149
オーバーヒート	427
緊急始動機能	415
緊急時の停止方法	380
始動できないときは.....	414
タコメーター	67

ドライブスタートコントロール.....	146
バッテリーがあがった	421
フューエルポンプシャットオフシステム	387
ブレーキオーバーライドシステム.....	141
ボンネット	349
エンジンイモビライザーシステム	56
エンジンオイル	432
冬の前の準備・点検	306
メンテナンスデータ	432
油圧警告灯.....	389
容量	432
エンジン回転計 (タコメーター).....	67
エンジンスイッチ	149
自動電源 OFF 機能.....	153
車両を緊急停止するには	380
モードの切りかえ	153
エンジンフード (ボンネット)	349
開け方.....	349
警告音.....	99
エンジンルーム	
エンジンルームから蒸気が出ている...	427

お

オイル (エンジンオイル)	432
オーディオシステム連携表示.....	82
オートアラーム	57
オートドアロック・アンロック機能	102
オートマチックトランスミッション	154
シフトダウン制限警告ブザー	160
操作	156
パドルシフトスイッチ	159
メンテナンスデータ	433
オートマチックハイビーム.....	177
オートレベリングシステム (ヘッドラン プ)	173
オーバーヒート	427

オープナー	
給油扉	187
バックドア	104
ボンネット	349
おだけ充電（ワイヤレス充電器）	332
お子さまを乗せるとき	41
ウインドウロックスイッチ	131
お子さまの安全のために	41
キーの電池	372
シートベルトの着用	32
ステアリングヒーター／シートヒーターに 関する警告	317
チャイルドシート	42
チャイルドシートの取り付け	42
チャイルドプロテクター	102
発炎筒の取り扱いに関する警告	380
バックドアに関する警告	103
バッテリーに関する警告	426
パワーウィンドウに関する警告	130
オドメーター／トリップメーターディス プレイ	72
ODO TRIP スイッチ	72
表示項目	72

か

カーテンシールドエアバッグ	34
カーペット	346
洗淨	346
フロアマットの取り付け方	28
外気温度表示	67
外装の電球（バルブ）	375
交換要領	375
カスタマイズ機能	438
型式	437
カップホルダー	324
カメラ	
前方カメラ	192

ガラスの曇り取り（リヤウインドウデ フォッガー）	314
ガラスの曇り取り	
前方カメラ取り付け部	195
ガレージジャッキ	351
冠水路走行	146
寒冷時の運転	306

き

キー	90
エンジンが始動できない	414
キーナンバープレート	90
キーの構成	90
キーレスエントリー	93, 112
キーをなくした	416
正常に働かない	416
施錠・解錠ができない	416
電子キー	90
電池が切れた	371
メカニカルキー	93
ワイヤレスリモコン	93
キーレスエントリー	
スマートエントリー&スタートシステム	112
ワイヤレスドアロック	93
きしみやひっかき音が聞こえる（ブレ キパッドウエアインジケーター）	143
Gear Position	84
急発進の抑制制御（ドライブスタートコ ントロール）	146
給油	
給油のしかた	186
メンテナンスデータ	432
緊急時シートベルト固定機構	33
緊急始動機能（エンジン）	415
緊急時の対処	
エンジンが始動できない	414
オーバーヒートした	427

キーの電池が切れた.....	371, 416
キーをなくした.....	416
警告灯がついた.....	388
警告メッセージが表示された.....	396
けん引.....	383
故障したときは.....	378
車中泊が必要なときは.....	382
車両を緊急停止する.....	380
水没・冠水したときは.....	381
スタックした.....	429
電子キーが正常に働かない.....	416
ドア開スイッチでドアを開けることができ ないときは.....	419
発炎筒.....	379
バッテリーがあがった.....	421
パンクした.....	403
緊急ブレーキシグナル.....	300

<

空気圧 (タイヤ).....	436
タイヤ空気圧警報システム.....	354
メンテナンスデータ.....	436
区間距離計 (トリップメーター).....	72
曇り取り	
前方カメラ取り付け部.....	195
フロントガラス.....	314
ミラーヒーター.....	314
リヤウインドウデフォグガー.....	314
クラクション (ホーン).....	124
クラッチ	
メンテナンスデータ.....	435
クラッチフルード	
メンテナンスデータ.....	435
クリアランスソナー.....	267
クリアランスランプ (車幅灯)	
スイッチ.....	171
電球 (バルブ) の交換.....	375

クリップ	
フロアマット.....	28
クルーズコントロール	
クルーズコントロール.....	236
レーダークルーズコントロール.....	226
グローブボックス.....	324
グローブボックスランプ.....	324

け

警音器 (ホーン).....	124
計器類 (メーター).....	67
警告灯.....	388
ABS & ブレーキアシスト.....	389
LDA 表示灯.....	392
LTA 表示灯.....	391
PCS.....	391
PDA 表示灯.....	392
SRS エアバッグ.....	389
運転支援情報表示灯.....	393
エンジン.....	389
クリアランスソナー OFF 表示灯.....	393
クルーズコントロール表示灯.....	392
高水温.....	388
シートベルト非着用.....	390, 391
充電.....	388
スリップ表示灯.....	393
燃料残量.....	390
パーキングブレーキ表示灯.....	394
パワーステアリング.....	390
プリテンショナー.....	389
ブレーキ.....	388
ブレーキホールド作動表示灯.....	394
ペダル誤操作.....	390
油圧.....	389
レーダークルーズコントロール表示灯.....	392
警告ブザー	
LDA.....	392
LTA.....	391

PCS.....	391
PDA.....	392
SRS エアバッグ.....	389
ABS & ブレーキアシスト.....	389
エンジン.....	389
クリアランスソナー.....	393
クルーズコントロール.....	392
高水温.....	388
シートベルト非着用.....	390, 391
シフトダウン制限.....	160
車線逸脱警報 (LDA).....	211
衝突警報 (PCS).....	198
接近警報 (レーダークルーズコントロ ール).....	232
手放し運転警告 (LDA).....	213
手放し運転警告 (LTA).....	208
手放し運転警告 (PDA).....	220
ドライブスタートコントロール.....	390
パワーステアリング.....	390
半ドア.....	99
半ドア走行.....	99
プリテンショナー.....	389
ブレーキ.....	388
ブレーキオーバーライドシステム.....	390
ブレーキホールド.....	394
ボンネット開.....	99
窓開.....	130
油圧.....	389
リバース.....	157
レーダークルーズコントロール.....	392
警告メッセージ.....	396
化粧ミラー (バニティミラー).....	329
けん引	
けん引のしかた.....	383
フック.....	384

こ

交換

タイヤ.....	362
電球 (バルブ).....	375
電子キーの電池.....	371
ヒューズ.....	373
工具 (ツール).....	363, 405
航続可能距離.....	71, 85
後退速度の抑制制御 (ドライブスタート コントロール).....	146
後退灯 (バックアップランプ)	
電球 (バルブ) の交換.....	375
後方車両接近告知.....	253
作動条件.....	254
後方車両への接近警報.....	259
コーナリングランプ	
電球 (バルブ) の交換.....	375
小物入れ.....	322
コンソールボックス.....	324
コンライト (自動点灯・消灯装置).....	171

さ

サーキットモード.....	298
サイドエアバッグ.....	34
サイド方向指示灯.....	163
電球 (バルブ) の交換.....	375
方向指示レバー.....	163
サイドミラー (ドアミラー).....	126
BSM (ブラインドスポットモニター).....	247
RCTA (リヤクロストラフィックアラート)	273
安心降車アシスト.....	263
格納のしかた.....	127
操作.....	126
ポジションメモリー.....	132
ミラーヒーター.....	314
リバース連動機能.....	127

サンバイザー..... 329

し

シート 118, 119

正しい運転姿勢 29

チャイルドシート 42

調整 118, 119

手入れ 346

パワーイージーアクセスシステム 132

ヘッドレスト 121

ポジションメモリー 132

メモリーコール機能 134

シートヒーター 317

シートベルト 31

お子さまの着用 31, 32

緊急時シートベルト固定機構 33

高さ調節 33

正しく着用するには 32

着け方、はずし方 32

手入れ 346

妊娠中の方の着用 31

非着用警告灯 390, 391

シートベルト非着用警告灯 ... 390, 391

シートベルトプリテンショナー 33

機能 33

プリテンショナー警告灯 389

G モニター 84

室内灯 (インテリアランプ) 319

始動のしかた 149

シフトポジション 154

シフトポジション表示 84

シフトレバー 154, 161

シフトポジションの切りかえ ... 156, 161

シフトレンジの切りかえ 159

操作 156, 161

締め付けトルク (ホイール) 366

車中泊が必要なときは 382

ジャッキ

ガレージジャッキ 351

車載ジャッキ 363, 405

ジャッキハンドル 363, 405

車幅灯

電球 (バルブ) の交換 375

ランプスイッチ 171

車両型式 437

車両仕様 (スペック) 432

車両情報表示画面 82

車両設定を変更する

サーキットモード 298

車両データの記録 7

車両を緊急停止するには 380

充電用 USB Type-C 端子 330

周辺車両接近時サポート 255

作動条件 257

瞬間燃費 81, 85

仕様 (車両仕様) 437

衝撃感知ドアロック解除システム 98

初期化

パワーウインドウ 129

初期設定 452

助手席シートベルト非着用警告灯 ... 390

信号切替り告知機能 221

侵入センサー (オートアラーム) 58

す

水温計 67

スイッチ

AWD モードスイッチ 297

iMT 162

LTA 209

ODO TRIP 72

TRC OFF 300

VSC OFF 301

アダプティブハイビームシステム 174

イグニッションスイッチ 149

インストルメントパネル照度調整	73
ウインドロック	131
ウォッシュャー	180, 184
エンジンスイッチ	149
オートマチックハイビーム	177
クルーズコントロール	236
シート調整	118, 119
シートヒーター	317
車間距離切りかえ (レーダークルーズコン トロール)	228
侵入センサー OFF	58
ステアリングヒーター	317
ドアミラー	126
ドアロック	100
パーキングブレーキ	163
ハザードランプ	379
パドルシフト	159
パワーウインドウ	129
ハンドルの位置調整	124
非常点滅灯 (ハザードランプ)	379
VSC OFF	300
フォグラмп	179
ブレーキホールドスイッチ	168
方向指示レバー	163
ホーン (警音器)	124
メーター操作	79
ランプ	171
レーダークルーズコントロール	228
ワイパー	180, 184
スタック	429
ステアリングアシステッドビークルスタ ビリティコントロール (S-VSC) ..	299
ステアリングヒーター	317
ステアリングホイール (ハンドル) .	124
位置調整	124
ステアリングヒーター	317
パワーイーजीアクセスシステム	132
メーター操作スイッチ	79

ストップランプ (制動灯)	
緊急ブレーキシグナル	300
制動灯表示灯	66
電球 (バルブ) の交換	375
スノータイヤ (冬用タイヤ)	306
スピードメーター	67
スペック (車両仕様)	432
スポーツゲージ	83
スポーツモード	159
スマートエントリー&スタートシステム	112
アンテナの位置	112
エンジンの始動	149
カスタマイズ設定	438
緊急始動機能	415
作動範囲	112
正常に働かないとき	416
節電機能	113
電波がおよぼす影響について	116
ドアの解錠・施錠	97, 104
バックドアの施錠・解錠	97
スモールランプ (車幅灯)	171
電球 (バルブ) の交換	375
ランプスイッチ	171
スリップ表示灯	300

せ

清掃	342, 346
アルミホイール	343
外装	342
シートベルト	346
内装	346
レーダーセンサー	193, 248
制動灯	
緊急ブレーキシグナル	300
電球 (バルブ) の交換	375
表示灯	66

セカンダリーコリジョンブレーキ	261, 300
積算距離計 (オドメーター)	72
セキュリティインジケータ	56, 57
接近警報 (レーダークルーズコントロール)	232
先行車発進告知機能	221
センサー	
インナーミラー	125
雨滴感知センサー	181
クリアランスソナー	267
後側方レーダー	192
侵入センサー	58
前方カメラ	192
前方レーダー	192
ライトセンサー	172
洗車	342
前照灯 (ヘッドランプ)	171
オートレベリングシステム	173
電球 (バルブ) の交換	375
ライトセンサー	172
ランプ消し忘れ防止機能	172
ランプスイッチ	171

そ

送信機 (タイヤ空気圧警報システム)	354
速度計 (スピードメーター)	67

た

ターニングナルランプ (方向指示灯)	163
方向指示レバー	163
ダイナミックトルクコントロール AWD	300
タイヤ	352
空気圧	368, 436

交換	362
締め付けトルク	366, 436
チェーン	306
点検	352
パンクしたときは	403
パンク応急修理キット	403
冬用タイヤ	306
ホイールサイズ	436
ローテーション (位置交換)	353
タイヤが空まわりする (スタックした)	429
タイヤ空気圧警報システム	
ID コードの切りかえ	360
ID コードの登録	358
機能について	354
空気圧バルブ/送信機について	355
空気圧表示画面	354
タイヤ位置の登録	356
タイヤ空気圧の設定	357
タイヤチェーン	306
タコメーター	67

ち

チェーン (タイヤチェーン)	306
チャイルドシート	42
ISOFIX ロアアンカレッジでの取り付け	53
シートベルトでの固定	51
選択方法	42
チャイルドプロテクター	102
駐車ブレーキ (パーキングブレーキ)	163, 167
警告メッセージ	165
操作	163, 167
冬季の注意	306
パーキングブレーキ表示灯	394
ブレーキ警告灯	388
未解除走行時警告ブザー	165, 167
メンテナンスデータ	435

つ

通信利用型レーダークルーズコントロール	233
ツール (工具)	363, 405

て

提案サービス機能	86
ディスプレイ	
センターディスプレイ	79
ヘッドアップディスプレイ	75, 79
マルチインフォメーションディスプレイ	73, 79
デタイムランニングランプ	172
デフォレンシャル	
メンテナンスデータ	434
リヤデフォレンシャル	434
手入れ	342, 346
アルミホイール	343
外装	342
シートベルト	346
内装	346
レーダーセンサー	193, 248
テールランプ (尾灯)	171
電球 (バルブ) の交換	375
ランプスイッチ	171
デジタルキー	94
テッキアンダートレイ	363, 405
テッキボード	327
デフォッガー (リヤウインドウデフォッガー)	314
電球 (バルブ)	
交換要領 (外装バルブ)	375
点検基準値 (メンテナンスデータ)	432
電子キー	90
作動範囲	112
正常に働かないとき	416
節電機能	113

電池が切れた	416
電池交換	371
電池交換 (キー)	371

と

ドア	97
オートドアロック・アンロック機能	102
衝撃感知ドアロック解除システム	98
スマートエントリー&スタートシステム	112
チャイルドプロテクター	102
ドアガラス	129
ドアロックスイッチ	100
バックドア	103
ワイヤレスリモコン	97
ドアミラー	
BSM (ブラインドスポットモニター)	132
BSM	247
RCTA (リヤクロストラフィックアラート)	314
RCTA	273
安心降車アシスト	263
格納のしかた	127
操作	126
リバース連動機能	127
盗難防止装置	
エンジンイモビライザーシステム	56
オートアラーム	57
時計	67
トップテザーアンカレッジ	54
トノカバー	327
ドライバー異常時対応システム	240
ドライビングポジション	132
ドライビングポジションメモリー	
メモリーコール機能	134
ドライブスタートコントロール	146
急発進の抑制制御	146
後退速度の抑制制御	146

トラクションコントロール (TRC) .	299
トランスファー	
メンテナンスデータ	434
トリップメーター	72

な

内装

収納装備	322
手入れ	346
ナノイーX	313
ナビゲーションシステム連携表示	75, 82

に

ニーエアバッグ	34
荷物	
積むときの注意	147
荷室内装備	327

ぬ

ぬかるみにはまった (スタック)	429
-----------------------	-----

ね

燃費	85
瞬間燃費	81, 85
燃費情報	81
平均燃費	81, 85
燃料	432
給油	186
種類	432
燃料計	67
燃料残量警告灯	390
フューエルポンプシャットオフシステム	
.....	387
容量	432
燃料計	67

は

パーキングサポートブレーキ (PKSB)	
.....	281
後方接近車両	287
後方歩行者	288
前後方静止物	285
パーキングブレーキ	163, 167
警告メッセージ	165
操作	163, 167
冬季の注意	306
パーキングブレーキ表示灯	394
ブレーキ警告灯	388
未解除走行時警告ブザー	165, 167
メンテナンスデータ	435
パーソナルランプ	319
.....	320
排気ガス	40
ハイビーム (ヘッドランプ)	171
アダプティブハイビームシステム	174
オートマチックハイビーム	177
電球 (バルブ) の交換	375
ランプスイッチ	171
ハイマウントストップランプ	
電球 (バルブ) の交換	375
ハザードランプ (非常点滅灯)	
スイッチ	379
電球 (バルブ) の交換	375
挟み込み防止機能	
パワーウインドウ	129
パワーバックドア	108
フロントシート	118
発炎筒	379
バックアップランプ (後退灯)	
電球 (バルブ) の交換	375
バックドア	103
イージークローザー	107
バッテリー	

警告灯	388
交換するとき	425
搭載位置	349
バッテリーがあがった	421
パドルシフトスイッチ	159
バニティ (化粧用) ミラー	329
バニティミラーランプ 装備について	329
バルブ (電球) 交換要領 (外装のバルブ)	375
パワーイージーアクセスシステム ..	132
パワーウィンドウ	129
ウィンドウロックスイッチ	131
閉めることができないときは	129
初期化	129
操作	129
ドアロック連動ドアガラス開閉機能 ..	130
挟み込み防止機能	129
巻き込み防止	129
パワーステアリング	300
警告灯	390
パンクしたときは	403
番号灯 (ライセンスプレートランプ)	171
電球 (バルブ) の交換	375
ランプスイッチ	171
ハンドル (ステアリングホイール) 位置調整	124
ステアリングヒーター	317
パワーイージーアクセスシステム	132
メーター操作スイッチ	79

ひ

ビークルスタビリティコントロール (VSC)	299
ヒーター エアコン・デフォッガー	311
シートヒーター	317

ステアリングヒーター	317
前方カメラ	195
ミラーヒーター	314
レーダー専用カバー	193
非常点滅灯 (ハザードランプ) スイッチ	379
電球 (バルブ) の交換	375
尾灯 (テールランプ)	171
電球 (バルブ) の交換	375
ランプスイッチ	171
ヒューズ	373
表示灯	64
日よけ (サンバイザー)	329
V リブドベルト メンテナンスステータ	433
ヒルスタートアシストコントロール	300

ふ

ブースターケーブルのつなぎ方	421
ブースト計	83
フォグラмп スイッチ	171
電球 (バルブ) の交換	375
ブザー PKSB (パーキングサポートブレーキ) ..	282
RCD (リヤカメラディテクション) ..	278
RCTA (リヤクロストラフィックアラート)	274
休憩提案機能 (LDA)	212
クリアランスソナー	272
シートベルト非着用警告	390, 391
シフトダウン制限警告	160
車線逸脱警報機能 (LDA)	211
衝突警報 (PCS)	198
スマートエントリー&スタートシステム	112
接近警報 (レーダークルーズコントロー ル)	232

手放し運転警告 (LDA)	213
手放し運転警告 (LTA)	208
手放し運転警告 (PDA)	220
ドライバー異常時対応システム	240
パーキングブレーキ未解除走行時警告165, 167	
発進遅れ告知機能	221
パワーステアリング	394
半ドア	99
半ドア走行	99
ブレーキ警告	388
窓開警告	130
油圧警告	389
リバース警告	157
フック	
けん引フック	384
コートフック	340
フロアマット固定フック	28
フューエルポンプシャットオフシステム	387
フューエルメーター	67
フューエルリッド (給油口)	
給油のしかた	186
冬の前の準備 (寒冷時の運転)	306
冬用タイヤ	306
ブラインドスポットモニター (BSM)	247
プラスサポート	290
プリクラッシュセーフティ (PCS) .	198
機能	198
PCS 警告灯	391
ブレーキ	
緊急ブレーキシグナル	300
警告灯	388
パーキングブレーキ	163, 167
ブレーキホールド	168
メンテナンスデータ	435
ブレーキアシスト	299

機能	299
ブレーキオーバーライドシステム ...	141
ブレーキ付近からキーキー音が聞こえる	143
ブレーキフルード	435
ブレーキホールド	168
プロアクティブドライビングアシスト (PDA)	216
フロアマット	28
フロントシート	
シートヒーター	317
正しい運転姿勢	29
調整	118
手入れ	346
パワーイージーアクセスシステム	132
ヘッドレスト	121
フロント方向指示灯	163
電球 (バルブ) の交換	375
方向指示レバー	163



平均燃費	81, 85
ヘッドアップディスプレイ	75
設定	76
走行状況表示	75
ナビゲーションシステム連携	75
ヘッドランプ	171
電球 (バルブ) の交換	375
ライトセンサー	172
ランプ消し忘れ防止機能	172
ランプスイッチ	171
ヘッドランプオートレベリングシステム	173
ヘッドレスト	121



ホイール

交換 (タイヤ)	362
メンテナンスデータ	436
ホイールボルトレンチ	363, 405
方向指示灯	163
電球 (バルブ) の交換	375
方向指示レバー	163
ホーン (警音器)	124
ポジションメモリー	132
保証	9
ボトルホルダー	325
ボンネット	349
開け方	349
警告メッセージ	99

ま

マイセッティング	135
Max heat	313
マニュアルトランスミッション	161
iMT	162
メンテナンスデータ	434
マルチインフォメーションディスプレイ	73
Gear Position	84
運転支援システム情報	82
オーディオシステム連携	82
警告メッセージ	396
G モニター	84
シフトポジション表示	84
スポーツゲージ	83
タイヤ空気圧	354
提案サービス機能	86
ドライブインフォメーション	82
ナビゲーションシステム連携	82
燃費グラフ	81
ブースト計	83
メーター操作スイッチ	79

み

ミラー	
アウトターミラー	126
インナーミラー	125
ドアミラー	126
パニティミラー	329
ミラーヒーター	314

め

メーター (計器類)	
照度調整	73
時計	67
表示灯	64
メーター	
計器類	67
警告灯	388
警告メッセージ	396
マルチインフォメーションディスプレイ	73
メーター操作スイッチ	79
メカニカルキー	93
メモリーコール機能	134
メンテナンスデータ	432

ゆ

ユーザーカスタマイズ機能	438
雪道ですべて動けない (スタックした)	429
油脂類	432

ら

ライセンスプレートランプ (番号灯)	171
電球 (バルブ) の交換	375
ランプスイッチ	171
ラジエーター	
オーバーヒート	427

メンテナンスデータ.....	433
ランプ	
アダプティブハイビームシステム	174
インテリアランプ	319
オートマチックハイビーム.....	177
室内灯	319
電球（バルブ）の交換.....	375
非常点滅灯（ハザードランプ）	379
ヘッドランプ（前照灯）	171
方向指示灯（ターンシグナルランプ／ウイ ンカー）	163
ライトセンサー	172
ランプ消し忘れ防止機能.....	172
リヤフォグランプ	179
ランプ消し忘れ防止機能	172

リ

リバース連動機能.....	127
リヤウインドウデフォグガー	314
リヤカメラデテクション（RCD） ..	277

リ

リヤクロストラフィックアラート （RCTA）	
りやくろすとらふいっくあらーと（RCTA）	273

リ

リヤシート.....	119
リヤ席シートベルト非着用警告灯...	391
リヤディファレンシャル	
メンテナンスデータ.....	434
リヤフォグランプ	
スイッチ	179
電球（バルブ）の交換.....	375
リヤ方向指示灯.....	163

電球（バルブ）の交換	375
方向指示レバー	163

る

ルームミラー（インナーミラー）.....	125
----------------------	-----

れ

冷却水.....	433
冬の前の準備.....	306
メンテナンスデータ	433
冷却装置（ラジエーター）	433
オーバーヒート.....	427
メンテナンスデータ	433
レーダークルーズコントロール	226
接近警報.....	232
レーダー.....	192
レーンディパーチャーアラート（LDA）	211
レーントレーシングアシスト（LTA）	207
レクサスクライメイトコンシェルジュ	310
レバー	
シフト.....	154, 161
方向指示.....	163
ボンネット解除.....	349
ロック（ドア）	97

ろ

ロードサインアシスト（RSA）	223
ローンチコントロール.....	295
ロック	
ウインドウロック	131
スマートエントリー&スタートシステム	112
チャイルドプロテクター	102
ドア	97

バックドア	103
ワイレスリモコン.....	93

わ

ワイパー & ウォッシャー	
ウォッシャー液の補充.....	352
フロント	180
リヤ.....	184
ワイパー停止位置の切りかえ	182
ワイレス充電器（おだけ充電）. 332	
ワイレスリモコン.....	93
作動の合図	99
操作.....	93
電池の交換	371
半ドア警告ブザー	99
ワックス	342

次の装備は、別冊「マルチメディア取扱説明書」をお読みください。

- ・オーディオ
- ・パノラミックビューモニター
- ・ナビゲーションシステム
- ・音声対話サービス
- ・ハンズフリー
- ・G-Link
- ・ETC2.0 システム
- ・ドライブレコーダー

ガソリンスタンドでの情報

給油や交換などの際に必要な項目をまとめてあります。

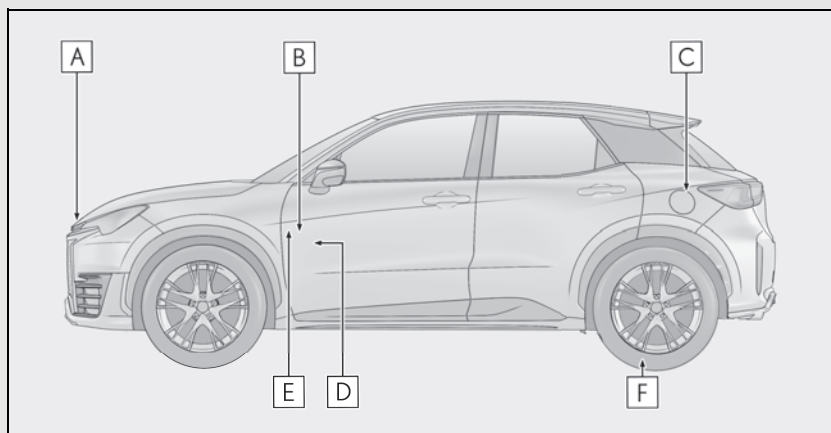

- A** ボンネットフック (→P.349)
- B** パワーバックドアスイッチ (→P.105)
- C** 給油口 (→P.187)
- D** ボンネット解除レバー (→P.349)
- E** 給油口オープナースイッチ (→P.187)
- F** タイヤ空気圧 (→P.436)

燃料の容量 (参考値)	50L
燃料の種類	<ul style="list-style-type: none"> ・ 無鉛プレミアムガソリン ・ バイオ混合ガソリン (プレミアム) ※ ※ エタノールの混合率 10% 以下、または ETBE の混合率 22% 以下のガソリン (酸素含有率 3.7% 以下) を使用することができます。 P.432
タイヤが冷えているときの空気圧	P.436
エンジンオイル容量 (参考値)	P.432
エンジンオイルの種類	弊社純正モーターオイル P.432

「個人情報保護方針」については、<https://lexus.jp> にて掲載しております。



Publication No. M52P07V
02-2409
LBX