



LS500h

取扱説明書



## イラスト目次

### イラストから検索

#### 安全・安心のために

お客様に**必ずお読みいただきたいこと**  
(主な項目：チャイルドシートの取扱い、盗難防止装置)

1

#### 走行に関する情報表示

走行に関する情報を表示する計器類の見方  
(主な項目：メーター・マルチインフォメーションディスプレイ)

2

#### 運転する前に

ドア・ドアガラスの開閉や、運転操作前の調整  
(主な項目：キー、ドア、シート)

3

#### 運転

運転に必要な操作やアドバイス  
(主な項目：ハイブリッドシステムの始動のしかた、給油のしかた)

4

#### 室内装備・機能

室内装備の使い方など  
(主な項目：エアコン・収納装備の使い方)

5

#### お手入れのしかた

車のお手入れ・メンテナンスの方法  
(主な項目：内装・外装の手入れ、電球の交換)

6

#### 万一の場合には

故障したときや、緊急時などの対処  
(主な項目：バッテリーあがりやタイヤがパンクしたときの対処)

7

#### 車両情報

車の仕様やお好みに合わせて選べる機能の情報  
(主な項目：指定燃料、各オイル量、タイヤ空気圧)

8

#### さくいん

症状から検索

音から検索

アルファベットで検索

五十音で検索

知っておいていただきたいこと .....	5
本書の見方 .....	8
検索のしかた .....	9
イラスト目次 .....	10

## 1 安全・安心のために

<b>1-1. 安全にお使いいただくために</b>	
運転する前に .....	22
安全なドライブのために .....	23
シートベルト .....	25
SRS エアバッグ .....	29
ポップアップフード .....	35
排気ガスに対する注意 .....	37
<b>1-2. お子さまの安全</b>	
お子さまを乗せるときは .....	38
チャイルドシート .....	39
<b>1-3. ハイブリッドシステム</b>	
ハイブリッドシステムの特徴 .....	53
ハイブリッドシステムの注意 .....	56
<b>1-4. 盗難防止装置</b>	
イモビライザーシステム .....	60
オートアラーム .....	61

## 2 走行に関する情報表示

<b>2-1. 計器の見方</b>	
警告灯／表示灯 .....	66
計器類 (F SPORT 以外) .....	70
計器類 (F SPORT) .....	74
マルチインフォメーションディスプレイ .....	79
ヘッドアップディスプレイ .....	86
エネルギーモニター／燃費画面／Harmonious Driving Navi. 画面 .....	91

## 3 運転する前に

<b>3-1. キー</b>	
キー .....	100
<b>3-2. ドアの開閉、ロックのしかた</b>	
ドア .....	104
トランク .....	110
スマートエントリー&スタートシステム .....	117
<b>3-3. シートの調整</b>	
フロントシート .....	122
パワーリヤシート .....	128
パワーイージーアクセスシステム／ポジションメモリー／メモリーコール機能 .....	133
リヤシートポジションメモリー .....	137
ヘッドレスト .....	138
<b>3-4. ハンドル位置・ミラー</b>	
ハンドル .....	141
インナーミラー .....	142
デジタルインナーミラー .....	143
ドアミラー .....	150
<b>3-5. ドアガラス・ムーンルーフの開閉</b>	
パワーウインドウ .....	153
ムーンルーフ .....	156

## 4 運転

<b>4-1. 運転にあたって</b>	
運転にあたって .....	161
荷物を積むときの注意 .....	167



## 4-2. 運転のしかた

パワー（イグニッション）スイッチ .....	168
EVドライブモード.....	172
ハイブリッドトランスミッション .....	174
方向指示レバー.....	180
パーキングブレーキ.....	181
ブレーキホールド.....	183

## 4-3. ランプのつけ方・ワイパーの使い方

ランプスイッチ.....	186
AHS（アダプティブハイビームシステム）.....	188
AHB（オートマチックハイビーム） .....	191
マルチウェザーライト／フォグランプ スイッチ.....	194
ワイパー&ウォッシャー.....	195

## 4-4. 給油のしかた

給油口の開け方.....	199
--------------	-----

## 4-5. 運転支援装置について

Lexus Safety System+A.....	201
Lexus Safety System+.....	206
PCS（プリクラッシュセーフティ） （Lexus Safety System+A 装着車） .....	210
PCS（プリクラッシュセーフティ） （Lexus Safety System+ 装着車） .....	221
FCTA（フロントクロストラフィックアラート）.....	228
LTA（レーントレーシングアシスト） .....	230
LKA（レーンキーピングアシスト） .....	243
RSA（ロードサインアシスト）... ..	251
レーダークルーズコントロール（全車 速追従機能付き）.....	253
先行車発進告知機能.....	264
ドライバー異常時停車支援システム （LTA 連動型）.....	266
ITS Connect.....	271

BSM（ブラインドスポットモニター） .....	278
PKSA（パーキングサポートアラート） .....	283
クリアランスソナー.....	284
RCTA（リヤクロストラフィックアラート） .....	290
RCD（リヤカメラディテクション） .....	294
PKSB（パーキングサポートブレーキ） .....	297
パーキングサポートブレーキ（静止物） .....	302
パーキングサポートブレーキ（後方接 近車両）.....	307
パーキングサポートブレーキ（後方歩 行者）.....	311
ドライブモードセレクトスイッチ .....	313
電子制御エアサスペンション.....	315
運転を補助する装置.....	318

## 4-6. 運転のアドバイス

ハイブリッド車運転のアドバイス .....	325
寒冷時の運転.....	327

## 5 室内装備・機能

### 5-1. リモートタッチ／ディスプレイ

リモートタッチ.....	332
センターディスプレイ.....	334
リヤマルチオペレーションパネル .....	336

### 5-2. レクサスクライメイトコンシェルジュ

レクサスクライメイトコンシェルジュ .....	339
----------------------------	-----

### 5-3. エアコン・デフォグガーの使い方

フロントオートエアコン.....	341
リヤオートエアコン.....	352
ステアリングヒーター／シートヒーター ／シートベンチレーター ..	355

5-4. 室内灯のつけ方	
室内灯一覧 .....	360
5-5. 収納装備	
収納装備一覧 .....	364
トランク内装備 .....	369
5-6. その他の室内装備の使い方	
その他の室内装備 .....	372
アクセサリコンセント (AC100V・1500W) .....	380
非常時給電システム .....	385

## 6 お手入れのしかた

6-1. お手入れのしかた	
外装の手入れ .....	394
内装の手入れ .....	397
6-2. 簡単な点検・部品交換	
ボンネット .....	402
ガレージジャッキ .....	403
エンジンルームカバー .....	404
ウォッシュ液の補充 .....	406
タイヤについて .....	406
タイヤの交換 .....	414
タイヤ空気圧について .....	417
エアコンフィルターの交換 .....	418
電子キーの電池交換 .....	420
ヒューズの点検・交換 .....	421
電球 (バルブ) の交換 .....	424

## 7 万一の場合には

7-1. まず初めに	
故障したときは .....	426
非常点滅灯 (ハザードランプ) ...	427
発炎筒 .....	427
車両を緊急停止するには .....	428
7-2. 緊急時の対処法	
けん引について .....	430
警告灯がついたときは .....	436

警告メッセージが表示されたときは .....	444
パンクしたときは .....	449
ハイブリッドシステムが始動できないときは .....	450
キーをなくしたときは .....	452
給油扉が開かないときは .....	452
電子キーが正常に働かないときは .....	453
補機バッテリーがあがったときは .....	455
オーバーヒートしたときは .....	461
スタックしたときは .....	465

## 8 車両情報

8-1. 仕様一覧	
メンテナンスデータ (指定燃料・オイル量など) .....	468
8-2. カスタマイズ機能	
ユーザーカスタマイズ機能一覧 ..	473
8-3. 初期設定	
初期設定が必要な項目 .....	489

## さくいん

こんなときは (症状別さくいん) .....	492
車から音が鳴ったときは (音さくいん) .....	494
アルファベット順さくいん .....	497
五十音順さくいん .....	499

## 知っておいていただき たいこと

### 本書の内容について

本書はオプションを含むすべての装備の説明をしています。

そのため、お客様の車にはない装備の説明が記載されている場合があります。また、車の仕様変更により、内容がお車と一致しない場合がありますのでご了承ください。

レクサス販売店で取り付けられた装備（販売店オプション）の取り扱いについては、その商品に付属の取扱説明書をお読みください。

イラストは、記載している仕様などの違いにより、お客様の車の装備と一致しない場合があります。

### 不正改造について

- トヨタが国土交通省に届け出をした部品以外のものを装着すると、不正改造になることがあります。
- 車高を下げたり、ワイドタイヤを装着するなど、車の性能や機能に適さない部品を装着すると、故障の原因となったり、事故を起こし、重大な傷害を受けるおそれがあり危険です。
- ハンドルの改造は絶対にしないでください。ハンドルには SRS エアバッグが内蔵されているため、不適切に扱うと、正常に作動しなくなったり、誤ってふくらみ、重大な傷害におよぶか、最悪の場合死亡につながるおそれがあります。

- 次の場合はレクサス販売店にご相談ください。

- ・ タイヤ・ディスクホイール・ホイール取り付けナットの交換

異なった種類や指定以外のものを使用すると、走行に悪影響をおよぼしたり、不正改造になることがあります。

- ・ 電装品・無線機の取り付け・取りはずし電子機器部品に悪影響をおよぼしたり、故障や車両火災など事故につながるおそれがあり危険です。

RF 送信機の取り付けについては、P.7 も参照してください。

- フロントウインドウガラス、および運転席・助手席のドアガラスに着色フィルム（含む透明フィルム）などを貼り付けしないでください。視界をさまたげるばかりでなく、不正改造につながるおそれがあります。

### 故障診断コネクターなどへの電装品取り付けについて

故障診断コネクター—**A**—などに、点検整備用の故障診断装置以外の電装品を取り付けしないでください。

電子機器に悪影響をおよぼしたり、バッテリーがあがったりするなど、思わぬトラブルを招くおそれがあります。

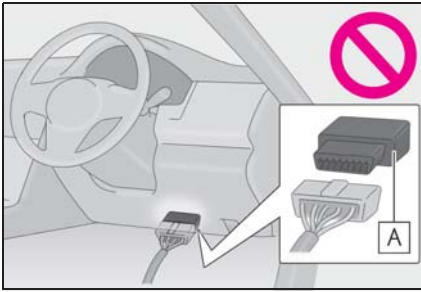

## 車両データの記録について

お車には、車両の制御や操作に関するデータなどを記録するコンピューターが複数装備されており、主に次のようなデータを記録します。

- ・ エンジン回転数
- ・ 電気モーター回転数
- ・ アクセルの操作状況
- ・ ブレーキの操作状況
- ・ 車速
- ・ シフトポジション
- ・ 駆動用電池の状態
- ・ カメラセンサーの画像情報（急加速など車両が急な挙動をしたとき、プリクラッシュブレーキまたはプリクラッシュブレーキアシスト作動時、パーキングサポートブレーキ〔静止物〕作動時、衝突時のみ）

グレード・オプション装備により記録されるデータ項目は異なります。なお、コンピューターは会話などの音声や車内の映像は記録しません。

### ● データの取り扱いについて

レクサスはコンピューターに記録されたデータを車両の故障診断・研究開発・品質の向上を目的に取得・利用することがあります。

なお、次の場合を除き、レクサスは取

得したデータを第三者へ開示または提供することはありません。

- ・ お車の使用者の同意（リース車は借主の同意）がある場合
- ・ 警察・裁判所・政府機関などの法的強制力のある要請に基づく場合
- ・ 統計的な処理を行う目的で、使用者や車両が特定されないように加工したデータを研究機関などに提供する場合

### ● G-Link によるデータの取り扱いについて

お客様が G-Link をご利用の場合、記録データとその使用について、G-Link 利用規約をご覧ください。

## イベントデータレコーダー

お車には、イベントデータレコーダー（EDR）が装備されています。EDR は、一定の衝突や衝突に近い状態（SRS エアバッグの作動および路上障害物との接触など）が発生した時に車両システムの作動状況に関するデータを記録します。EDR は車両の動きや安全システムに関するデータを短時間記録するように作られています。ただし、衝突の程度と形態によっては、データが記録されない場合があります。

EDR は次のようなデータを記録します。

- ・ 車両の各システムの作動状況
- ・ アクセルペダルおよびブレーキペダルの操作状況
- ・ 車速

これらのデータは、衝突や傷害が発生した状況を把握するのに役立ちます。

注意：EDR は衝突が発生したときにデータを記録します。通常走行時には

データは記録されません。また、個人情報（例：氏名・性別・年齢・衝突場所）は記録されません。ただし、事故調査の際に法執行機関などの第三者が、通常の手続きとして収集した個人を特定できる種類のデータと EDR データを組み合わせる使用があります。EDR で記録されたデータを読み出すには、特別な装置を車両または EDR へ接続する必要があります。レクサスにくわえ、法執行機関などの特別な装置を所有する第三者が車両または EDR に接続した場合でも情報を読み出すことができます。

#### ● EDR データの情報開示

次の場合を除き、レクサスは EDR で記録されたデータを第三者へ開示することはありません。

- ・ お車の使用者の同意（リース車は借主の同意）がある場合
  - ・ 警察・裁判所・政府機関などの法的強制力のある要請に基づく場合
  - ・ レクサスが訴訟で使用する場合
- ただし、レクサスは
- ・ データを車両安全性能の研究に使用することがあります。
  - ・ 使用者・車両が特定されないデータを調査目的で第三者に開示することがあります。

### RF 送信機の取り付けについて

お車へ RF 送信機を取り付けると、次のようなシステムに影響をおよぼす可能性があります。

- ハイブリッドシステム
- EFI コンピュータ
- Lexus Safety System+A

- Lexus Safety System+
- ABS（アンチロックブレーキシステム）
- VDIM（ビークルダイナミクスインテグレイテッドマネージメント）
- SRS エアバッグ
- シートベルトプリテンショナー

悪影響を防ぐための措置や取り付け方法については、必ずレクサス販売店にお問い合わせください。

ご希望により、RF 送信機の取り付けに関する詳しい情報（周波数帯域・電力レベル・アンテナ位置・取り付け条件）をレクサス販売店にてご提供します。

### 保証および点検について

保証および点検整備については、別冊「メンテナンスノート」に記載していますので、併せてお読みください。

日常点検整備や定期点検整備は、お客様の責任において実施してください。（法律で義務付けられています）

## 本書の見方

本書で使用している、記号について説明します。

### 本文の記号について

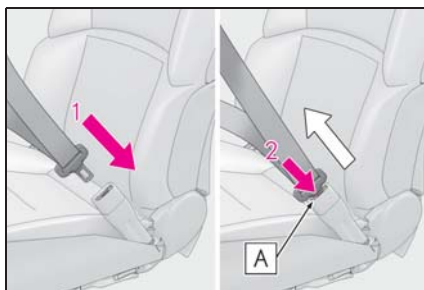

記号	意味
	警告： お守りいただかないと、お客様自身と周囲の人々が死亡、または重大な傷害につながるおそれがあることを説明しています。
	注意： お守りいただかないと、車や装備品の故障や破損につながるおそれがあることを説明しています。
	操作・作業の手順を示しています。番号の順に従ってください。
	機能や操作方法の説明以外で知っておいていただきたい、知っておくと便利なことを説明しています。

### イラスト上の記号について

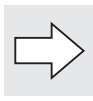

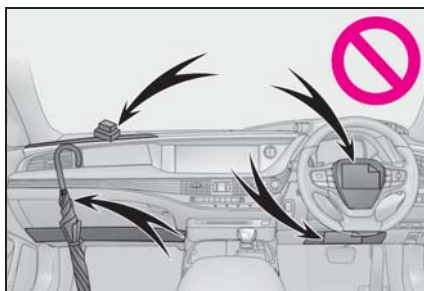
記号	意味
	押す・まわすなど、していただきたい操作を示しています。
	フタが開くなど、操作後の作動を示しています。



記号	意味
	説明の対象となるもの・場所を示しています。
	してはいけません、このようにしないでください、このようなことを起こさないでくださいという意味です。

## 検索のしかた

### ■ 名称から探す

- 五十音順さくいん : P.499
- アルファベット順さくいん : P.497

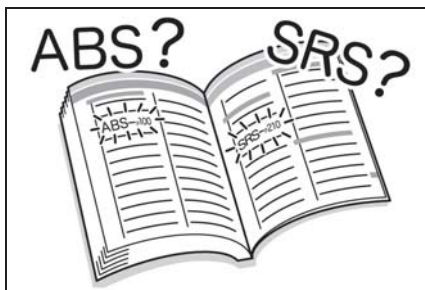

### ■ 取り付け位置から探す

- イラスト目次 : P.10

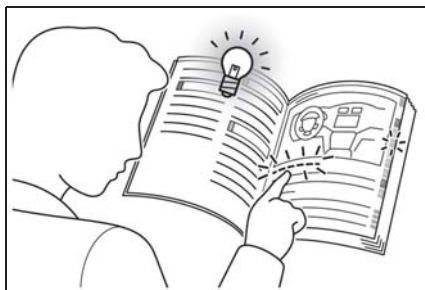

### ■ 症状や音から探す

- こんなときは (症状別さくいん) : P.492
- 車から音が鳴ったときは (音さくいん) : P.494



### ■ タイトルから探す

- 目次 : P.2

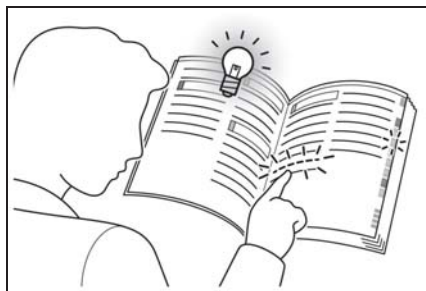

# イラスト目次

## ■ 外観

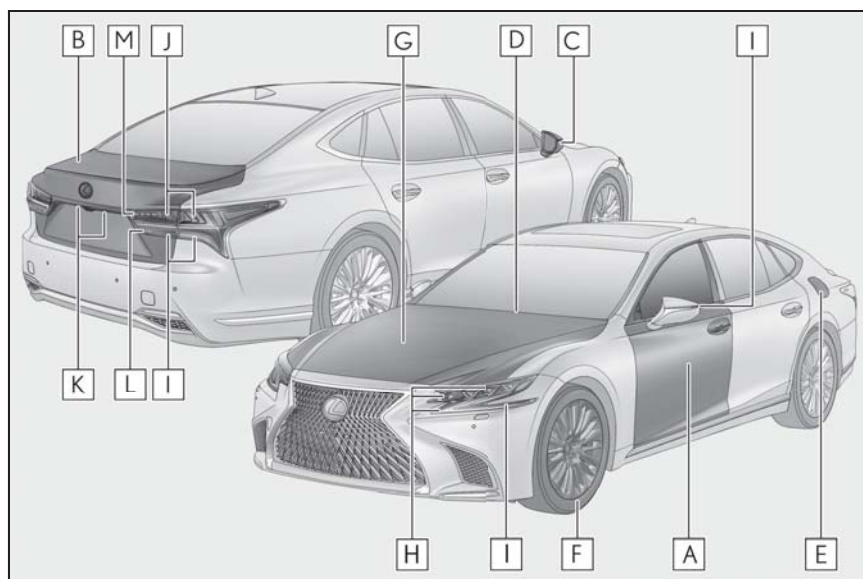

<b>A</b>	ドア.....	P.104
	施錠／解錠.....	P.104
	ドアガラスの開閉.....	P.153
	メカニカルキーでの施錠／解錠.....	P.453
	警告灯・警告メッセージ.....	P.436, 444
<b>B</b>	トランク.....	P.110
	車内から開ける.....	P.112
	車外から開ける.....	P.112
	メカニカルキーで開ける.....	P.454
	警告灯・警告メッセージ.....	P.436, 444
<b>C</b>	ドアミラー.....	P.150
	鏡面の角度調整.....	P.150
	ミラーの格納.....	P.151
	調整位置の登録.....	P.133
	曇りを取る（ミラーヒーター）.....	P.341



<b>D</b>	ワイパー .....	P.195
	冬季の注意 .....	P.327
	凍結防止（フロントワイパーデアイサー）★ .....	P.345
	洗車時の注意 .....	P.395
<b>E</b>	給油口 .....	P.199
	給油方法 .....	P.199
	燃料の種類・燃料タンク容量 .....	P.468
<b>F</b>	タイヤ .....	P.406
	サイズ・空気圧 .....	P.406, 471
	冬用タイヤ・タイヤチェーン .....	P.327
	点検・ローテーション・空気圧警報システム .....	P.406
	パンク時の対処 .....	P.449
<b>G</b>	ボンネット .....	P.402
	開け方 .....	P.402
	エンジンルームカバー .....	P.404
	エンジンオイル .....	P.468
	オーバーヒート時の対処 .....	P.461
	警告メッセージ .....	P.444

### 走行に関わる外装のランプバルブ

（交換要領：P.424）

<b>H</b>	ヘッドランプ・車幅灯・LED デイライト・コーナーリングランプ ...	P.186
<b>I</b>	方向指示灯 .....	P.180
<b>J</b>	尾灯 .....	P.186
	制動灯	
	ヒルスタートアシストコントロール .....	P.319
<b>K</b>	番号灯 .....	P.186
<b>L</b>	後退灯	
	シフトポジションを R にする .....	P.176
<b>M</b>	リヤフォグランプ★ .....	P.194

★：グレード、オプションなどにより、装備の有無があります。

## ■ インstrumentパネル

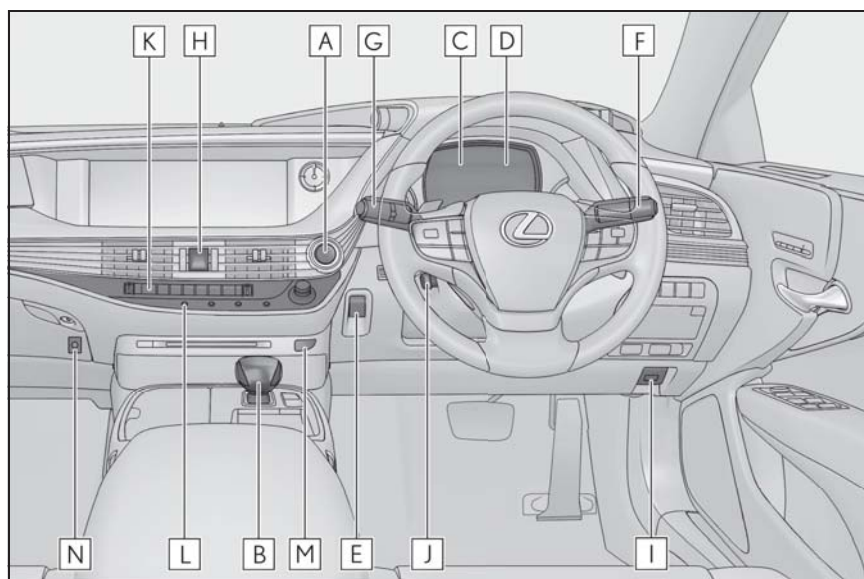

- A** パワースイッチ .....P.168  
 ハイブリッドシステムの始動・モード切りかえ .....P.168  
 ハイブリッドシステムの緊急停止 .....P.428  
 ハイブリッドシステムが始動できないときの対処 .....P.450  
 警告メッセージ .....P.444
- B** シフトレバー .....P.174  
 シフトポジションの切りかえ .....P.176  
 けん引時の注意 .....P.430
- C** メーター .....P.70, 74  
 見方・明るさの調整 .....P.70, 72, 74, 78  
 警告灯／表示灯 .....P.66  
 警告灯点灯時の対処 .....P.436
- D** マルチインフォメーションディスプレイ .....P.79  
 表示内容 .....P.79  
 エネルギーモニター .....P.91

	警告メッセージ表示時の対処.....	P.444
<b>E</b>	パーキングブレーキスイッチ.....	P.181
	かける・解除する.....	P.181
	冬季の注意.....	P.329
	警告ブザー・警告メッセージ.....	P.444
<b>F</b>	方向指示レバー.....	P.180
	ランプスイッチ.....	P.186
	ヘッドランプ・車幅灯・尾灯・LED デイライト.....	P.186
	AHS (アダプティブハイビームシステム) ★.....	P.188
	AHB (オートマチックハイビーム) ★.....	P.191
	マルチウェザーライト/リヤフォグランプ ★.....	P.194
<b>G</b>	ワイパー&ウォッシャースイッチ.....	P.195
	使い方.....	P.195
	ウォッシャー液の補充.....	P.406
	警告メッセージ.....	P.444
<b>H</b>	非常点滅灯スイッチ.....	P.427
<b>I</b>	ボンネット解除レバー.....	P.402
<b>J</b>	ハンドル位置調整スイッチ.....	P.141
	調整方法.....	P.141
	調整位置の登録.....	P.133
<b>K</b>	オートエアコン.....	P.341
	操作方法.....	P.341
	リヤウインドウの曇り取り (リヤウインドウデフォグガー).....	P.341
<b>L</b>	オーディオ ※	
<b>M</b>	ブレーキホールドスイッチ.....	P.183
<b>N</b>	トランクオープナーメインスイッチ.....	P.116

★：グレード、オプションなどにより、装備の有無があります。

※ 別冊「ナビゲーションシステム取扱説明書」を参照してください。

## ■ スイッチ類

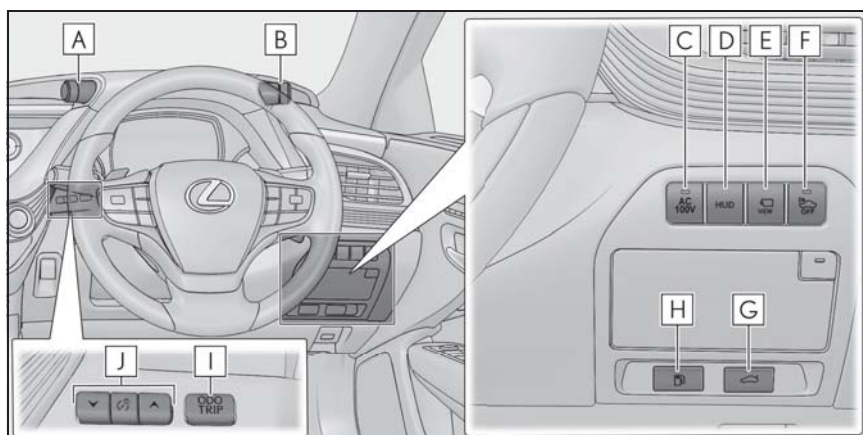

- A** ドライブモードセレクトスイッチ .....P.313
- B** VSC（ピークルスタビリティコントロール）OFF スイッチ .....P.320  
スノーモードスイッチ .....P.178
- C** AC100V スイッチ★ .....P.380, 385
- D** HUD スイッチ★ .....P.86
- E** カメラスイッチ ※
- F** 車両接近通報一時停止スイッチ .....P.55
- G** トランクオープナースイッチ .....P.112
- H** 給油扉オープナースイッチ .....P.200
- I** “ODO TRIP” スイッチ .....P.72, 78
- J** インstrumentパネル照度調整スイッチ .....P.72, 78

★：グレード、オプションなどにより、装備の有無があります。

※ 別冊「ナビゲーションシステム取扱説明書」を参照してください。

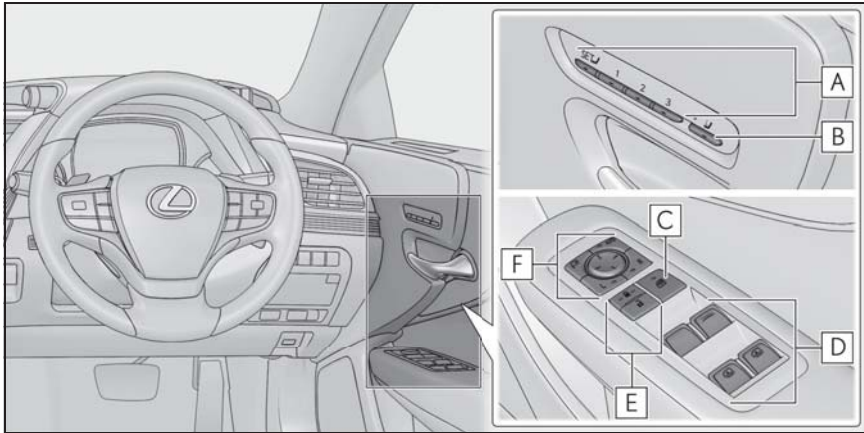

- A** ポジションメモリーボタン.....P.133
- B** 助手席操作モードボタン .....P.124
- C** ウィンドウロックスイッチ.....P.155
- D** パワーウィンドウスイッチ.....P.153  
リヤドアサンシェードスイッチ★ .....P.376
- E** ドアロックスイッチ .....P.107
- F** ドアミラースイッチ .....P.150

★：グレード、オプションなどにより、装備の有無があります。

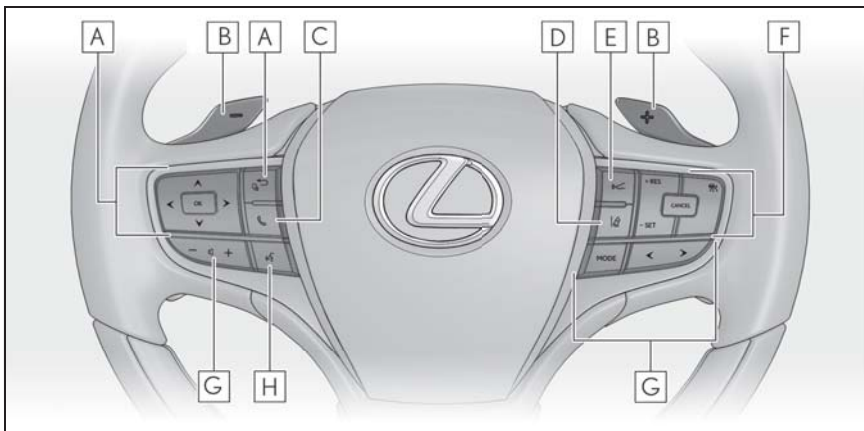

- A** メーター操作スイッチ .....P.80

<b>B</b>	パドルシフトスイッチ .....	P.178
<b>C</b>	電話スイッチ ※	
<b>D</b>	LTA (レーントレーシングアシスト) スイッチ★ .....	P.230
	LKA (レーンキーピングアシスト) スイッチ★ .....	P.243
<b>E</b>	車間距離切りかえスイッチ.....	P.257
<b>F</b>	クルーズコントロールスイッチ.....	P.253
<b>G</b>	オーディオ操作スイッチ ※	
<b>H</b>	トークスイッチ ※	

★ : グレード、オプションなどにより、装備の有無があります。

※ 別冊「ナビゲーションシステム取扱説明書」を参照してください。

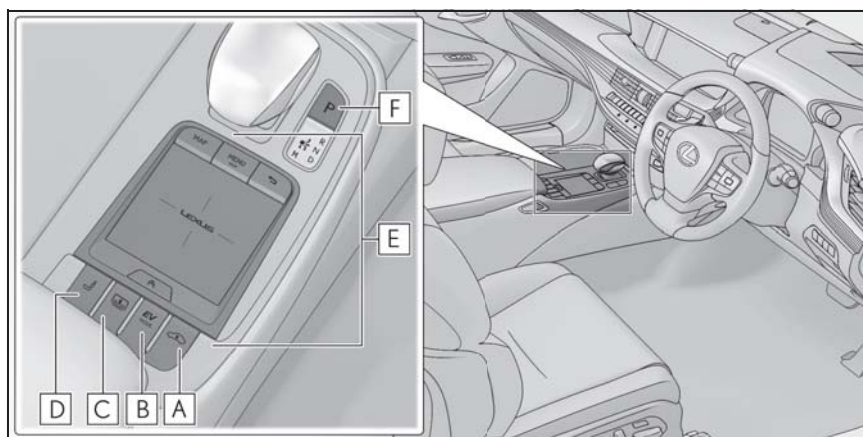

<b>A</b>	車高選択スイッチ .....	P.315
<b>B</b>	EV ドライブモードスイッチ.....	P.172
<b>C</b>	リヤサンシェードスイッチ.....	P.378
<b>D</b>	シートスイッチ .....	P.124
<b>E</b>	リモートタッチ ※ .....	P.332
<b>F</b>	P ポジションスイッチ.....	P.176

※ 別冊「ナビゲーションシステム取扱説明書」を参照してください。

## ■ 室内

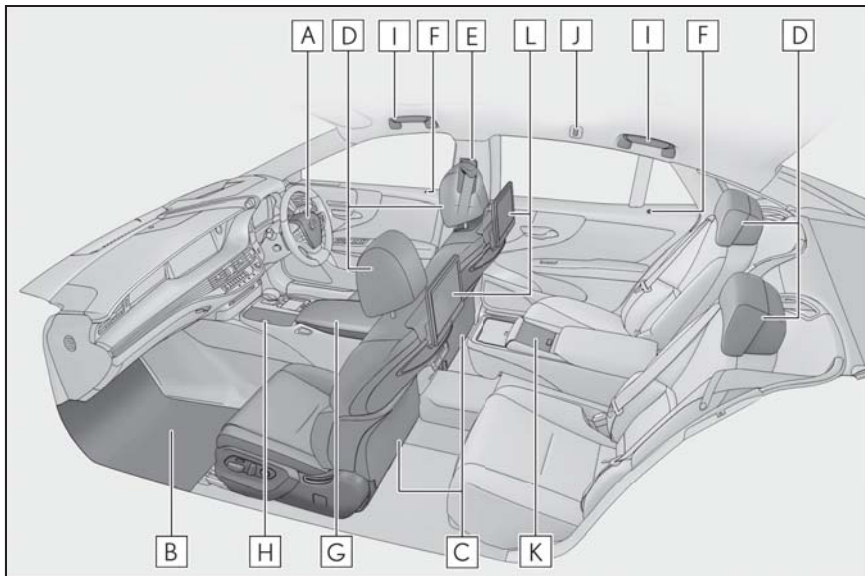

- A** SRS エアバッグ .....P.29
- B** フロアマット .....P.22
- C** フロントシート .....P.122
- D** ヘッドレスト .....P.138
- E** シートベルト .....P.25
- F** ドアロックボタン .....P.107
- G** コンソールボックス .....P.367
- H** カップホルダー .....P.366
- I** アシストグリップ .....P.373
- J** コートフック .....P.373
- K** リヤマルチオペレーションパネル★ .....P.336
- L** 後席 11.6 型ワイドディスプレイ★※

★：グレード、オプションなどにより、装備の有無があります。

※ 別冊「ナビゲーションシステム取扱説明書」を参照してください。

## ■ 天井

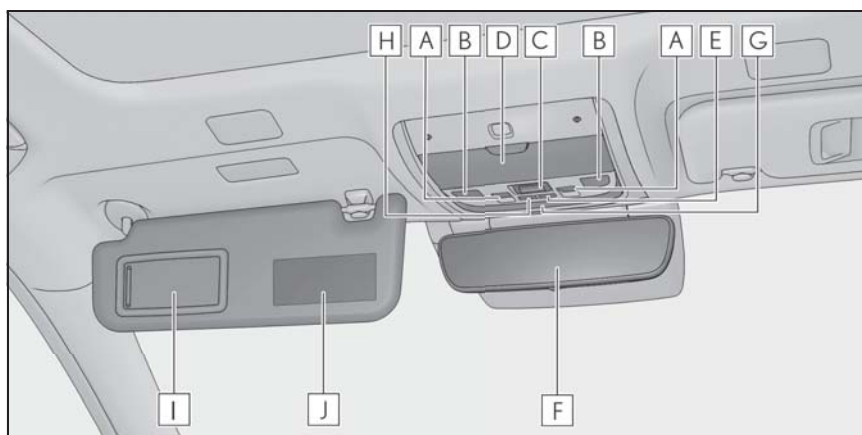

- |          |                        |       |
|----------|------------------------|-------|
| <b>A</b> | ムーンルーフスイッチ★ .....      | P.156 |
| <b>B</b> | パーソナルランプ .....         | P.361 |
| <b>C</b> | ヘルプネットスイッチパネル ※1       |       |
| <b>D</b> | 小物入れ .....             | P.367 |
| <b>E</b> | インテリアランプドア連動スイッチ ..... | P.361 |
| <b>F</b> | インナーミラー★ .....         | P.142 |
|          | デジタルインナーミラー★ .....     | P.143 |
| <b>G</b> | インテリアランプ .....         | P.361 |
| <b>H</b> | 侵入センサー OFF スイッチ .....  | P.63  |
| <b>I</b> | バニティミラー .....          | P.376 |
| <b>J</b> | サンバイザー ※2 .....        | P.375 |

★：グレード、オプションなどにより、装備の有無があります。

※1 別冊「ナビゲーションシステム取扱説明書」を参照してください。

※2 やむを得ず助手席にチャイルドシートを取り付ける場合には、チャイルドシートをうしろ向きに取り付けしないでください。重大な傷害におよぶか、最悪の場合死亡につながるおそれがあります。(→P.41)







# 安全・安心のために

～必ずお読みください～

## 1

- 1-1. 安全にお使いいただくために
  - 運転する前に ..... 22
  - 安全なドライブのために ..... 23
  - シートベルト ..... 25
  - SRS エアバッグ ..... 29
  - ポップアップフード ..... 35
  - 排気ガスに対する注意 ..... 37
- 1-2. お子さまの安全
  - お子さまを乗せるときは ..... 38
  - チャイルドシート ..... 39
- 1-3. ハイブリッドシステム
  - ハイブリッドシステムの特徴 .... 53
  - ハイブリッドシステムの注意 .... 56
- 1-4. 盗難防止装置
  - イモビライザーシステム ..... 60
  - オートアラーム ..... 61

## 運転する前に

お車を安全に運転していただくために、運転する前は必ず次のことを確認してください。

### 点検整備

日常点検整備や定期点検整備は、お客様の責任において実施していただくことが法律で義務付けられています。適切な時期に点検整備を実施し、車に異常がないことを確認してください。

日常点検整備や点検項目などの詳細については、別冊「メンテナンスノート」を参照してください。

異常が見つかった場合は、レクサス販売店で必ず点検整備を受けてください。

### フロアマットを固定するには

専用のフロアマットを、フロアカーペットの上にしかりと固定してお使いください。

- 1 固定フック（クリップ）にフロアマット取り付け穴をはめ込む

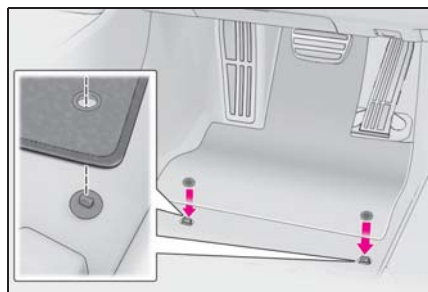

- 2 固定フック（クリップ）上部のレバーをまわして、フロアマットを固定する

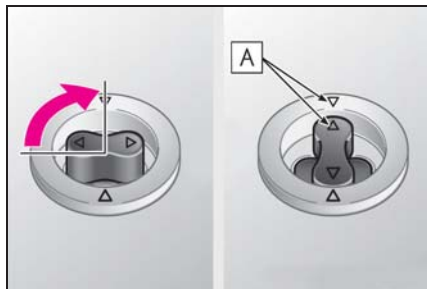

△ マーク **A** を必ず合わせてください。

固定フック（クリップ）の形状はイラストと異なる場合があります。

### 警告

次のことを必ずお守りください。  
お守りいただかないと、フロアマットがずれて運転中に各ペダルと干渉し、思わぬスピードが出たり車を停止しにくくなるなど、事故の原因になり重大な傷害におよぶか、最悪の場合死亡につながるおそれがあります。

#### ■ 運転席にフロアマットを敷くとき

- レクサス純正品であっても、他車種および異なる年式のフロアマットは使用しない
- 運転席専用のフロアマットを使用する
- 固定フック（クリップ）を使って、常にしっかりと固定する
- 他のフロアマット類と重ねて使用しない
- フロアマットを前後逆さまにしたり、裏返して使用しない

**警告****■ 運転する前に**

- フロアマットがすべての固定フック（クリップ）で正しい位置にしっかりと固定されていることを定期的を確認し、特に洗車後は必ず確認を行う

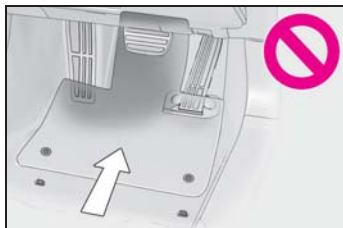

- ハイブリッドシステム停止およびシフトポジションがPの状態、各ペダルを奥まで踏み込み、フロアマットと干渉しないことを確認する

**安全なドライブのために**

安全に運転するために、走行前にシートやミラーなどを適切に調整してください。

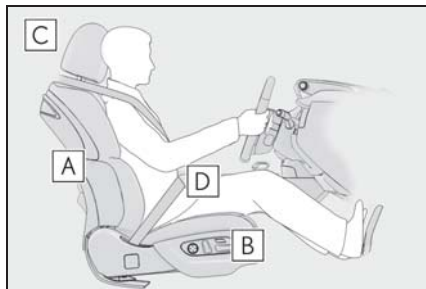
**正しい運転姿勢をとるには**

- A** まっすぐ座り、運転操作時に体が背もたれから離れないよう、背もたれの角度を調整する（→P.122）
- B** ペダルがしっかりと踏み込め、ハンドルを握ったときにひじが少し曲がるようなシート位置にする（→P.122）
- C** ヘッドレストの中央が耳のいちばん上のあたりになるようにする（→P.138）
- D** シートベルトを正しく着用する（→P.25）

**警告****■ 安全な運転のために**

次のことを必ずお守りください。お守りいただかないと、重大な傷害におよぶか、最悪の場合死亡につながるおそれがあります。

**警告**

- 走行中は運転席の調整をしないでください。  
運転を誤るおそれがあります。
- 背もたれと背のあいだにクッションなどを入れないでください。  
正しい運転姿勢がとれないばかりか、衝突したとき、シートベルトやヘッドレストなどの効果が十分に発揮されないおそれがあります。
- フロントシートの下にものを置かないでください。  
ものが挟まるとシートが固定されず、思わぬ事故や調整機構の故障の原因になります。
- 公道を走行するときは、法定速度や制限速度を遵守してください。
- 他の車や歩行者など、周囲の状況に常に注意を払い、安全運転を心がけてください。
- 飲酒運転は絶対にしないでください。  
お酒を飲むと注意力と判断力がにぶり、思いがけない事故を引き起こすおそれがあります。また、眠気をもよおす薬を飲んだときも運転を控えてください。
- 運転中に携帯電話を使用したり、装置の調節などをしないでください。周囲の状況などへの注意が不十分になり、大変危険です。ハンズフリー以外の自動車電話や携帯電話を運転中に使用することは法律で禁止されています。
- 長距離ドライブの際は、疲れを感じる前に定期的に休憩してください。  
また、運転中に疲労感や眠気を感じたときは、無理に運転せず、すみやかに休憩してください。

**シートベルトを正しく着用するには**

すべての乗員は、走行前に必ずシートベルトを正しく着用してください。  
(→P.25)

シートベルトを正しく着用できない小さなお子さまを乗せるときは、適切な子供専用シートをご用意ください。  
(→P.39)

**ミラーを調整するには**

後方が確実に確認できるように、インナーミラー・ドアミラーを正しく調整してください。(→P.142, 150)

## シートベルト

走行前にすべての乗員は必ずシートベルトを正しく着用してください。

### 警告

急ブレーキや事故の際のけがを避けるため、次のことを必ずお守りください。お守りいただかないと、重大な傷害におよぶか、最悪の場合死亡につながるおそれがあります。

#### ■シートベルトの着用について

- 全員がシートベルトを着用する
- シートベルトを正しく着用する
- シートベルトは一組につき一人で使用する  
お子さまでも一組のベルトを複数の人で使用しない
- お子さまはリヤ席に座らせてシートベルトを着用させる
- 背もたれは必要以上に倒さず、上体を起こし、シートに深く座る
- 肩部ベルトを腕の下に通して着用しない
- 腰部ベルトはできるだけ低い位置に密着させ着用する

#### ■妊娠中の女性の場合

医師に注意事項を確認の上、必ず正しく着用してください。(→P.26)

通常の着用のしかたと同じように、腰部ベルトが腰骨のできるだけ低い位置にかかるようにお腹のふくらみの下に、肩部ベルトは確実に肩を通し、お腹のふくらみを避けて胸部にかかるように着用してください。

ベルトを正しく着用していないと、衝突したときなどに、母体だけでなく胎児までが重大な傷害を受けたり、最悪の場合死亡につながるおそれがあります。

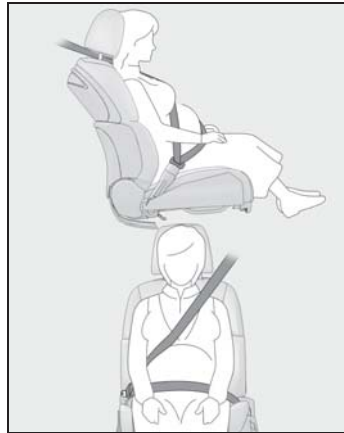

#### ■疾患のある方の場合

医師に注意事項を確認の上、必ず正しく着用してください。

#### ■お子さまをのせるとき

→P.49

#### ■シートベルトの損傷・故障について

- ベルトやプレート・バックルなどは、シートやドアに挟むなどして損傷しないようにしてください。
- シートベルトが損傷したときはシートベルトを修理するまでシートは使用しないでください。

## 警告

- プレートがバックルに確実に挿し込まれているか、シートベルトがねじれていないかを確認してください。うまく挿し込めない場合はただちにレクサス販売店に連絡してください。
- もし重大な事故にあったときは、明らかな損傷が見られない場合でも、シート・シートベルトを交換してください。
- プリテンショナー付きシートベルトの取り付けや取りはずし・分解・廃棄などは、レクサス販売店以外でしないでください。  
不適切に扱うと、正常に作動しなくなるおそれがあります。

## 正しく着用するには



- 肩部ベルトを肩に十分かける  
首にかかったり、肩からはずれないようにしてください。
- 腰部ベルトを必ず腰骨のできるだけ低い位置に密着させる
- 背もたれを調整し、上体を起こし、深く腰かけて座る
- ねじれがないようにする

## 知識

### ■ お子さまのシートベルトの使い方

この車のシートベルトは、シートベルトを装着するのに十分な、大人の体格を持った人用に設計されています。

- シートベルトが正しい位置で着用できない小さなお子さまの場合は、お子さまの体に合った子供専用シートを使用してください。(→P.39)
- シートベルトが正しい位置で着用できるお子さまの場合は、シートベルトの着用のしかたに従ってください。

## 着け方・はずし方

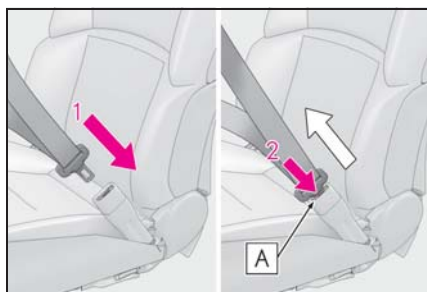

- 1 ベルトを固定するには、“カチツ”と音がするまでプレートをバックルに挿し込む
- 2 ベルトを解除するには、解除ボタン **A** を押す

はずれないときは、ベルトをひき上げながら解除ボタン **A** を押してください。

## 知識

### ■ シートベルトロックの解除方法

急停止や衝撃があったときベルトがロックされます。急に体を前に倒したり、シートベルトをすばやく引き出してもロックする場合があります。一度ベルトを強く引いてからゆるめ、ゆっくり動かせば、ベル



トを引き出すことができます。

### イーजीアクセスバックル（フロント席）★

ベルトを固定・解除しやすいよう、バックルが自動で動きます。

#### ▶ 乗車時

運転席または助手席のドアを開けると、それぞれのバックルが上に動きます。プレートバックルに挿し込むと、もとの位置にもどります。

#### ▶ 降車時（運転席のみ）

ベルトを締めたままパワースイッチをOFFにすると、バックルが上に動きます。ベルトをはずすと、もとの位置にもどります。

★：グレード、オプションなどにより、装備の有無があります。

#### □ 知識

#### ■ イーजीアクセスバックルの作動について

- バックルが上がった状態でプレートを挿し込まなかった場合でも、一定時間が経過すると、バックルはもとの位置にもどります。
- 降車後、ドアを開けたまま再度乗り込んでもバックルは作動しません。もう一度ドアを開閉することでバックルが作動します。

#### ■ カスタマイズ機能

機能の一部は、設定を変更することができます。（→P.473）

### シートベルトの高さ調節（フロント席）

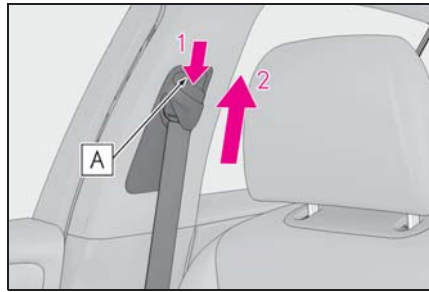

- 1 解除ボタン[A]を押しながら、アジャスターを下げる
- 2 アジャスターを上げる  
“カチツ”と音がして固定されるところまで動かしてください。

### シートベルトプリテンショナー（フロント席・リヤ外側席）

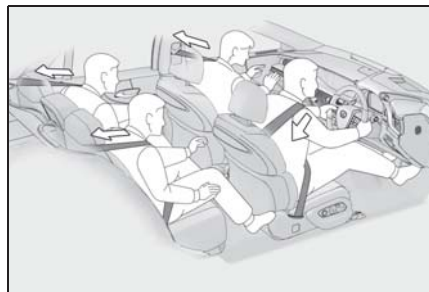

前方・側方から強い衝撃を受けたとき、シートベルトを引き込むことで適切な乗員拘束効果を確保します。

前方・側方からの衝撃が弱いときや、後ろからの衝撃、横転のときは通常は作動しません。



知識

### ■シートベルトプリテンショナーについて

シートベルトプリテンショナーは一度しか作動しません。玉突き衝突などで連続して衝撃を受けた場合でも、一度作動したあとは、その後の衝突では作動しません。



警告

### ■プリテンショナー付きシートベルトについて

シートベルトプリテンショナーが作動すると、SRSエアバッグ／プリテンショナー警告灯が点灯します。その場合は、シートベルトを再使用することができないため、必ずレクサス販売店で交換してください。お守りいただかないと、重大な傷害におよぶか、最悪の場合死亡につながるおそれがあります。

### コンフォート機能付きプリクラッシュシートベルト (Lexus Safety System+A 装着車のフロント席)

車速が約20km/h以上になると、シートベルトをわずかに巻き取ります。衝突が避けられないと判断したとき、衝突前にシートベルトを巻き取ります。(→P.211)



知識

### ■コンフォート機能付きプリクラッシュシートベルトについて

シートベルトを解除したときや乗車時にフロント席ドアを開けたとき、モーター音が聞こえることがありますが、異常ではありません。

### ■カスタマイズ機能

機能の一部は、設定を変更することができます。

ます。(→P.473)

## SRS エアバッグ

SRS エアバッグは乗員に重大な危害がおよぶような強い衝撃を受けたときにふくらみ、シートベルトが体を拘束する働きと併せて乗員への衝撃を緩和させます。

### SRS エアバッグシステム

#### ■ SRS エアバッグの配置

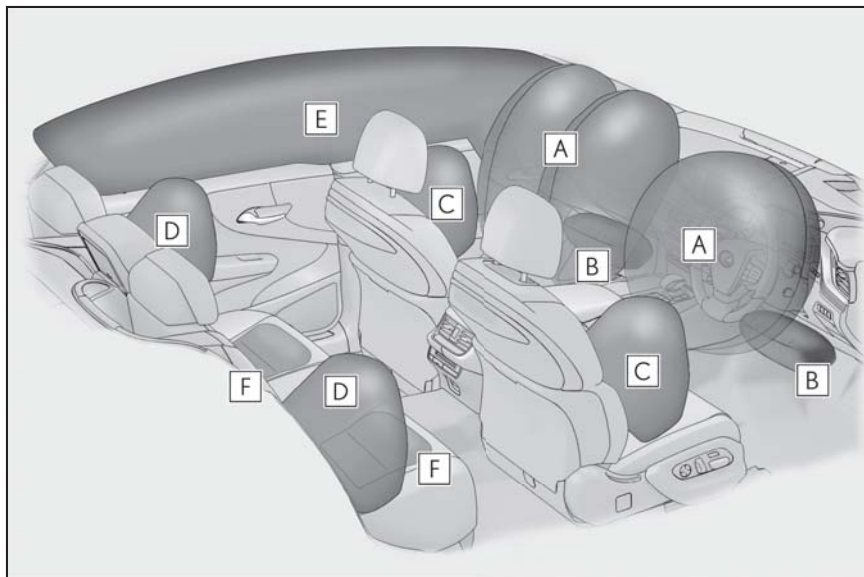

#### ▶ フロント SRS エアバッグ

**A** 運転席 SRS エアバッグ／助手席 SRS エアバッグ  
(運転者と助手席乗員の頭や胸などへの衝撃を緩和)

**B** SRS ニーエアバッグ  
(運転者と助手席乗員の衝撃緩和を補助)

#### ▶ SRS サイド&カーテンシールドエアバッグ

**C** SRS フロントサイドエアバッグ  
(フロント席乗員の胸などへの衝撃を緩和)

**D** SRS リヤサイドエアバッグ  
(リヤ外側席乗員の胸などへの衝撃を緩和)

**E** SRS カーテンシールドエアバッグ

(フロント席とリヤ外側席乗員の主に頭部への衝撃を緩和)

## **F** SRS シートクッションエアバッグ★

(リヤ外側席乗員の拘束に寄与)

★：グレード、オプションなどにより、装備の有無があります。

### 知識

#### ■ SRS エアバッグが作動すると

- SRS エアバッグは高温のガスにより非常に速い速度でふくらむため、すり傷・やけど・打撲などを受けることがあります。
- 作動音と共に白いガスが発生します。
- フロント席・リヤ席・フロントピラー・リヤピラー・ルーフサイドレールの一部などだけでなくエアバッグ構成部品(ハンドルのハブ・エアバッグカバー・インフレーター)も数分間熱くなることがあります。エアバッグそのものも熱くなります。
- フロントウインドウガラスが破損することがあります。
- 非常点滅灯が自動で点滅します。(→P.427)
- G-Link の契約期間内は、次の場合、自動的に緊急通報がヘルプネットセンターに送信されます。オペレーターからの呼びかけに応答がない場合は、緊急車両を手配します。  
詳しくは別冊「ナビゲーションシステム取扱説明書」を参照してください。
- ・ SRS エアバッグが作動した
- ・ シートベルトプリテンショナーが作動した
- ・ 後方から強い衝撃を受けた

#### ■ 予防連携機能について (Lexus Safety System+A 装着車)

側面衝突の可能性が高いと前側方プリクラッシュセーフティが判断したとき、SRS サイド&カーテンシールドエアバッグの

作動準備を整えます。

#### ■ SRS エアバッグが作動するとき(フロント SRS エアバッグ/ SRS シートクッションエアバッグ)

- フロント SRS エアバッグ・SRS シートクッションエアバッグは、衝撃の強さが設定値(移動も変形もしない固定された壁に、車速約 20 ~ 30km/h で正面衝突した場合の衝撃の強さに相当する値) 以上の場合に作動します。  
ただし、次のような場合はエアバッグが作動する車速は設定値より高くなります。
- ・ 駐車している車や標識のような衝撃によって移動や変形するものに衝突した場合
- ・ もぐり込むような衝突の場合(例えば、車両前部がもぐり込む、下に入り込む、トラックの下敷きになるなど)
- 衝突条件によってはシートベルトプリテンショナーのみ作動する場合があります。
- 後席の SRS シートクッションエアバッグは、シートベルトを着用していないときは作動しません。
- SRS エアバッグが作動するとき(SRS サイド&カーテンシールドエアバッグ)
- SRS サイド&カーテンシールドエアバッグは、衝撃の強さが設定値(約 1.5 t の車両が約 20 ~ 30km/h の速度で客室へ直角に衝突した場合の衝撃の強さに相当する値) 以上の場合に作動します。
- 前面衝突時でも、特に衝撃が大きい場合は左右の SRS カーテンシールドエアバッグが作動する場合があります。

### ■衝突以外で作動するとき

次のような状況で車両下部に強い衝撃を受けたときも、フロント SRS エアバッグ・SRS カーテンシールドエアバッグ・SRS シートクッションエアバッグが作動する場合があります。

- 縁石や歩道の端など、固いものにぶつかったとき
- 深い穴や溝に落ちたり、乗り越えたとき
- ジャンプして地面にぶつかったり、道路から落下したとき

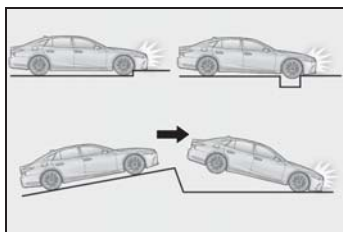

### ■SRS エアバッグが作動しないとき(フロント SRS エアバッグ/ SRS シートクッションエアバッグ)

フロント SRS エアバッグ・SRS シートクッションエアバッグは、側面や後方からの衝撃・横転・または低速での前方からの衝撃では、通常は作動しません。ただし、それらの衝撃が前方への減速を十分に引き起こす場合には、フロント SRS エアバッグ・SRS シートクッションエアバッグが作動することがあります。

- 側面からの衝突
- 後方からの衝突
- 横転

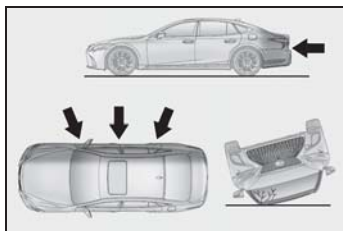

### ■SRS エアバッグが作動しないとき(SRS サイド&カーテンシールドエアバッグ)

斜めから衝撃を受けた場合や、客室部分以外の側面に衝撃を受けたときには、SRS サイド&カーテンシールドエアバッグが作動しない場合があります。

- 客室部分以外の側面への衝撃
- 斜めからの衝撃

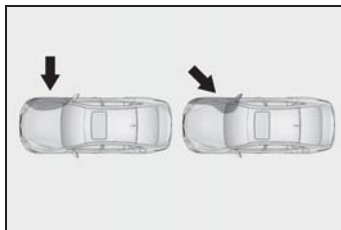

SRS サイドエアバッグは、前方や後方からの衝撃・横転・または低速での側面からの衝撃では、通常は作動しません。

- 前方からの衝突
- 後方からの衝突
- 横転

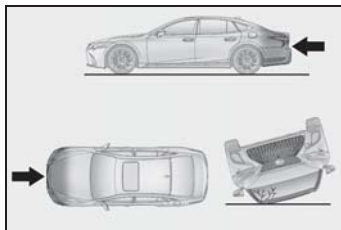

SRS カーテンシールドエアバッグは、後方からの衝撃・横転・または低速での前方や側面からの衝撃では、通常は作動しません。

- 後方からの衝突
- 横転

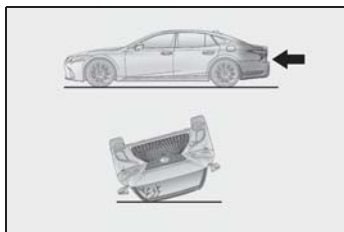

### ■ レクサス販売店に連絡が必要な場合

次のような場合には、点検・修理が必要になります。できるだけ早くレクサス販売店へご連絡ください。

- いずれかの SRS エアバッグがふくらんだとき
- フロント SRS エアバッグ・SRS シートクッションエアバッグはふくらまなかったが、事故で車両の前部を衝突したとき、または破損・変形などがあるとき

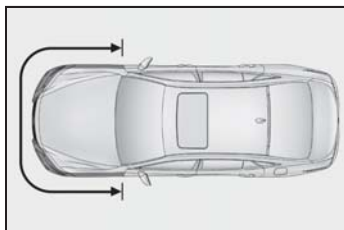

- SRS サイド&カーテンシールドエアバッグはふくらまなかったが、事故でドアおよびその周辺部分を衝突したとき、または破損・変形・穴あきなどがあるとき

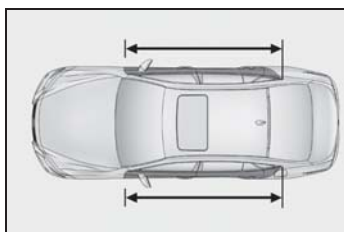

- ハンドルのパッド部分・ダッシュボードの助手席 SRS エアバッグ付近・インストルメントパネル下部が傷付いたり、ひび割れたり、その他の損傷を受けたとき

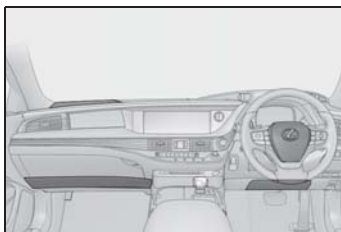

- SRS シートクッションエアバッグ装着車：シートクッションの表面が、傷ついたり、ひび割れたり、その他の損傷を受けたとき

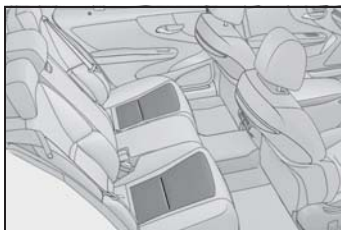

- SRS サイドエアバッグが内蔵されているシート表面が傷付いたり、ひび割れたり、その他の損傷を受けたとき

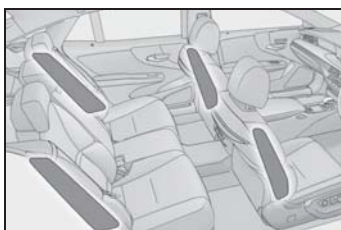

- SRS カーテンシールドエアバッグが内蔵されているフロントピラー部・リヤピラー部・ルーフサイド部が傷付いたり、ひび割れたり、その他の損傷を受けたとき

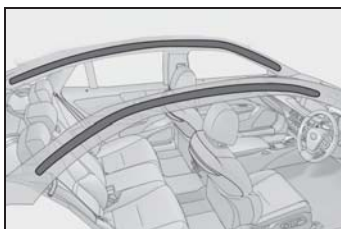

## 警告

### ■ SRS エアバッグについて

次のことを必ずお守りください。

お守りいただかないと、重大な傷害におよぶか、最悪の場合死亡につながるおそれがあります。

- 運転者と乗員すべてがシートベルトを正しく着用してください。  
SRS エアバッグはシートベルトを補助するためのものです。
- 助手席 SRS エアバッグは強い力でふくらむため、特に乗員がエアバッグに近付きすぎると、重大な傷害におよぶか、最悪の場合死亡につながるおそれがあります。乗員が SRS エアバッグのふくらむ場所に近い場合は特に危険です。シートの背もたれを調整して、シートをできるだけSRSエアバッグから離し、まっすぐに座ってください。
- お子さまがシートにしっかり座っていないと、SRS エアバッグのふくらむ衝撃で重大な障害におよぶか、最悪の場合死亡につながるおそれがあります。お子さまが小さくてシートベルトを使用できないときは、チャイルドシートでしっかり固定してください。お子さまはリヤ席に乗せ、チャイルドシートまたはシートベルトを着用させることをおすすめします。(→P.39)
- シートの縁に座ったり、ダッシュボードにもたれかかったりしない

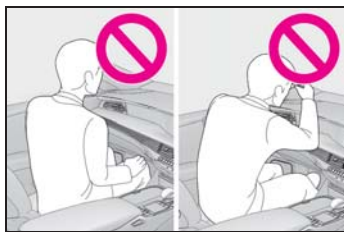

- お子さまを助手席 SRS エアバッグの前に立たせたり、ひざの上に抱いたりしない

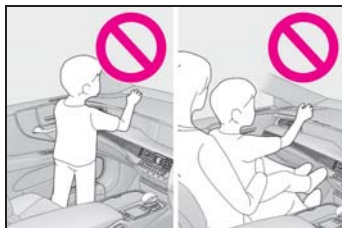

- 運転者および助手席乗員は、ひざの上に何も持たない
- ドアやフロントピラー・センターピラー・リヤピラー・ルーフサイドレールへ寄りかからない



- 助手席やリヤシートでは、ドアに向かってひざをついたり、窓から顔や手を出したりしない





## 警告

- ダッシュボード・ハンドルのパッド部分・インストルメントパネル下部などには何も取り付けたり、置いたりしない

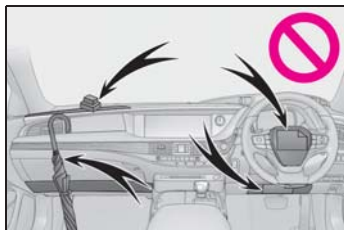

- ドア・フロントガラス・ドアガラス・フロントピラーおよびリヤピラー・ルーフサイドレール・アシストグリップなどには何も取り付けない

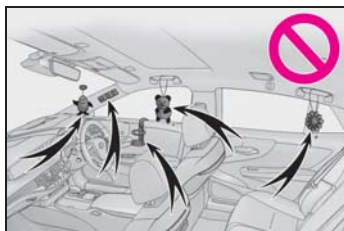

- コートフックにハンガーなどの硬いものをかけないでください。SRS カーテンシールドエアバッグが作動したときに投げ出されるおそれがあります。
- SRS ニーエアバッグがふくらむ場所にビニールカバーが付いている場合は、取り除いてください。
- SRS サイドエアバッグがふくらむ場所を覆うようなシートアクセサリーを使用しないでください。エアバッグが作動する際、アクセサリーが干渉するおそれがあります。そのようなアクセサリーがエアバッグが正常に作動するのをさまたげ、システムを不能にしたり、またはエアバッグが誤って作動したりするおそれがあります。

- SRS エアバッグシステム構成部品の周辺およびフロントドアの周辺は、強くたたくなど過度の力を加えないでください。

SRS エアバッグが正常に作動しなくなるおそれがあります。

- SRS エアバッグがふくらんだ直後は、構成部品が熱くなっているため、ふれないでください。
- SRS エアバッグがふくらんだあとに、もし呼吸が苦しく感じたら、ドアやドアガラスを開けて空気を入れるか、安全を確認して車外に出てください。皮膚の炎症を防ぐため、残留物はできるだけ早く洗い流してください。
- SRS エアバッグが収納されているパッド部・フロントピラーガーニッシュ部に傷が付いていたり、ひび割れがあるときは、そのまま使用せずレクサス販売店で交換してください。

### ■ 改造・廃棄について

レクサス販売店への相談なしに、次の改造・廃棄をしないでください。

SRS エアバッグが正常に作動しなくなったり、誤ってふくらむなどとして、重大な傷害におよぶか、最悪の場合死亡につながるおそれがあります。

- SRS エアバッグの取りはずし・取り付け・分解・修理
- ハンドル・インストルメントパネル・ダッシュボード・シート・シート表皮・フロントピラー・センターピラー・リヤピラー・ルーフサイドレール・フロントドアパネル・フロントドアトリム・フロントドアスピーカー周辺の修理・取りはずし・改造
- フロントドアパネルの穴あけなどの改造
- フロントフェンダー・フロントバンパー・車内側面部の修理・改造



**警告**

- グリルガード（ブルバー・カンガルーバーなど）・除雪装置・ウインチなどの取り付け
- サスペンションの改造
- CD プレーヤー・無線機などの電化製品の取り付け

**ポップアップフード**

ポップアップフードは前方向からの衝突時にボンネットを持ち上げ、エンジンルーム内の空間を確保し、歩行者の頭部への衝撃を緩和させます。

作動速度範囲での走行時に、歩行者やその他の物体と前方向から衝突したとき、フロントバンパー裏にあるセンサーが衝突を感知し作動します。

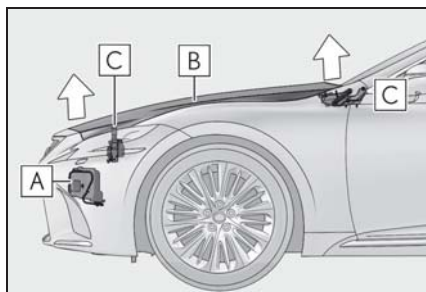
**システムの構成部品**

- A** センサー
- B** ボンネット
- C** リフター

**知識****■ ポップアップフードについて**

- 廃車するときは、必ずレクサス販売店にご相談ください。
- ポップアップフードは、一度作動すると再使用できません。レクサス販売店で交換してください。

**■ 予防連携機能について（Lexus Safety System+A 装着車）**

前方レーダーセンサーとカメラセンサー

からの情報により、歩行者・自転車との衝突可能性が高いとプリクラッシュセーフティが判断したとき、ポップアップフードの作動準備を整えます。

### ■ポップアップフードが作動するとき

次のような衝撃を受けたときに作動します。

- 作動速度範囲(約 25 ~ 55km/h)での走行時、フロントバンパーに歩行者と同等、もしくはそれ以上の衝撃を正面から受けたとき(衝突したときにフロントバンパーに痕跡が残らないような場合でも、一定以上の衝撃が加われば作動します。また、軽いもの・小さな動物や他の小さな物体でも衝突の状況、速度によっては作動することがあります)
- その他に、次のような車両下部やフロントバンパーに衝撃を受けたときも作動することがあります。
  - ・ 縁石に衝突したとき
  - ・ 深い溝や穴に落ち込んだとき
  - ・ ジャンプして地面にぶつけたとき
  - ・ 駐車場のスロープ・うねりのある道路・突起物や落下物などにぶつけたとき

### ■ポップアップフードが作動しにくいとき

- 走行中、フロントバンパーの左右の角や側面に歩行者がぶつかったときは、衝撃を検知しにくいいため、作動しないことがあります。また、歩行者の衝撃によっては作動しにくい場合があります。

- 車両が横すべりするなどして、車速が正しく検知できないときは正常に作動しないことがあります。

### ■ポップアップフードが作動しないとき

次のようなときは作動しません。

- 横たわっている人に衝突したとき
- 作動速度範囲外での走行時にフロントバンパーが衝撃を受けたとき
- 横方向や後部から衝撃を受けたとき

- 横転、転覆したとき(事故の状況、形態によっては、ポップアップフードが作動することがあります)

## 警告

### ■ポップアップフードが作動したとき

- ボンネット解除レバーを引かないでください。ポップアップフードが作動したあとにボンネット解除レバーを引くと、さらにボンネットが上がり、思わぬけがをすることがあり危険です。また、ボンネットが上がったまま走行すると視界がさまたげられ、思わぬ事故につながるおそれがあります。
- ボンネットを無理に押しもどさないでください。作動したボンネットは手動では下げることができないため、ボンネットが変形したり、思わぬ傷害につながるおそれがあります。
- ポップアップフードが作動したあとはレクサス販売店で交換してください。なお、車両の移動は安全な場所までにとどめ、販売店に連絡してください。
- ポップアップフードが作動した直後は、リフターにふれないでください。作動直後はリフターが熱くなっているため、やけどをすることがあります。

## 注意

### ■ポップアップフードについて

- ボンネットが完全に閉まっていないと、正常に作動しないおそれがあります。走行前にボンネットが閉まっていることを必ず確認してください。

### 注意

- 4輪とも指定されたサイズのタイヤを指定空気圧で使用してください。異なるサイズのタイヤを使用すると、システムが正常に作動しなくなるおそれがあります。
- フロントバンパー周辺に何かがぶつかったときは、ポップアップフードが作動していなくても、センサーが損傷しているおそれがあります。必ずレクサス販売店で点検を受けてください。
- ポップアップフードの部品や配線などを取りはずしたり修理しないでください。誤って作動したり、正常に作動しなくなるおそれがあります。修理や交換作業が必要なときは、レクサス販売店にご相談ください。
- フロントバンパー・ボンネット・サスペンションなどを純正品以外のものに交換しないでください。また、取りはずしたりしないでください。システムが正常に作動しなくなるおそれがあります。
- フロントバンパーやボンネットにもものを取り付けしないでください。衝撃を正しく検知できず、システムが正常に作動しなくなるおそれがあります。
- ボンネットを強く閉めたり、リフターに荷重を加えないでください。リフターが損傷し、システムが正常に作動しなくなるおそれがあります。
- サスペンションを改造しないでください。車高が変わると、システムが正常に作動しなくなるおそれがあります。

## 排気ガスに対する注意

排気ガスには吸引すると人体に有害な物質が含まれています。

### 警告

排気ガスには無色・無臭で有害な一酸化炭素（CO）が含まれているため、次のことを必ずお守りください。

お守りいただかないと、排気ガスが車内に侵入し、多量の排気ガスが眠気を招き事故の原因となるほか、重大な健康障害におよぶか、最悪の場合死亡につながるおそれがあります。

#### ■ 走行中の留意事項

トランクを閉じてください。

トランクが閉じているのに車内で排気ガス臭がするときは、ドアガラスを開けて空気を入れかえ、すみやかにレクサス販売店で点検整備を受けてください。

#### ■ 駐車するとき

● 車庫内など換気が悪い場所や囲まれた場所では、ハイブリッドシステムを停止してください。

● 長時間ハイブリッドシステムが作動したままにしないでください。やむを得ないときは、開かれた場所に車を止め、排気ガスが車内に入っていないことを確認してください。

● 降雪時や雪が積もった場所では、ハイブリッドシステムが作動したままにしないでください。まわりに積もった雪で排気ガスが滞留して、車内に侵入するおそれがあります。

#### ■ 排気管について

排気管は定期的に点検する必要があります。排気管等の腐食などによる穴や亀裂、および継ぎ手部の損傷、また、排気音の異常などに気付いた場合は、必ずレクサス販売店で点検を受けてください。

## お子さまを乗せるときは

お子さまを乗せるときは、次のことをお守りください。

- お子さまにも必ずシートベルトを着用させてください。シートベルトを正しく着用できない小さなお子さまを乗せるときは、適切なチャイルドシートをご用意ください。(→P.39)
- 運転装置にふれるのを防ぐため、お子さまはリヤシートに乗せることをおすすめします。
- 走行中にドアを開けたり、パワーウィンドウを誤操作したりしないように、チャイルドプロテクター(→P.108)・ウィンドウロックスイッチ(→P.155)をご使用ください。
- 小さなお子さまには、パワーウィンドウ・ボンネット・トランクやシートなど、体を挟まれるおそれがある装備類を操作させないでください。

### 警告

#### ■ お子さまを乗せるときは

- お子さまを車の中に残したままにしないでください。車内が高温になって熱射病や脱水症状になり、重大な健康障害におよぶか、最悪の場合死亡につながるおそれがあります。また、お子さまが車内の装置を操作し、ドアガラスなどに挟まれたり、発炎筒などでやけどしたり、運転装置を動かして、思わぬ事故につながるおそれがあり危険です。

- 車にお子さまを乗せる場合は、お子さまの安全を確保するための注意事項やチャイルドシートの取り付けなどをまとめた「チャイルドシート」を参照してください。(→P.39)

## チャイルドシート

ここでは、お車にチャイルドシートを取り付ける前にお守りいただきたいことや、チャイルドシートの種類および取り付け方法などを記載しています。

- シートベルトを正しく着用できない小さなお子さまを乗せるときは、チャイルドシートをお使いください。お子さまの安全のために、チャイルドシートはリヤシートに取り付けてください。取り付け方法は、商品に付属の取扱説明書に必ず従ってください。
- レクサスでは、より安全にお使いいただくために、レクサス純正チャイルドシートの使用を推奨しています。レクサス純正チャイルドシートは、レクサス車のために作られたチャイルドシートです。レクサス販売店で購入することができます。

### 目次

- 知っておいていただきたいこと：P.39
- チャイルドシートを使用するときは：P.40
- シート位置別チャイルドシートの適合性について：P.43
- チャイルドシートの取り付け方法：P.47
- ・ シートベルトで固定する：P.48

- ・ ISOFIX ロアアンカレッジで固定する：P.50
- ・ トップテザーアンカレッジを使用する：P.51

### 知っておいていただきたいこと

- チャイルドシートに関する注意事項および法規について、優先してお守りください。
- お子さまが成長し、適切にシートベルトが着用できるようになるまではチャイルドシートを使用してください。
- お子さまの年齢・体格に合わせて、適切なチャイルドシートをお選びください。
- すべてのチャイルドシートがすべての車両に適合するわけではありません。チャイルドシートの使用・購入の際は、あらかじめ取り付けるシート位置との適合性を確認してください。

#### 警告

##### ■ お子さまを乗せるときは

次のことを必ずお守りください。お守りいただかないと、重大な傷害におよぶか、最悪の場合死亡につながるおそれがあります。

- 事故や急停止の際、効果的にお子さまを保護するために、必ず正しく取り付けられたチャイルドシートを使用し、しっかり体を固定してください。お子さまに最適なチャイルドシートについては、チャイルドシート製造業者、または販売業者にご相談ください。

## 警告

● レクサスでは、お子さまの年齢や体の大きさに合った適切なチャイルドシートをリヤシートに取り付けることを推奨します。事故統計によると、フロントシートよりリヤシートに適切に取り付けるほうがより安全です。

● お子さまを腕の中に抱くのはチャイルドシートのかわりにはなりません。事故の際、お子さまがフロントウインドウガラスや乗員、車内の装備にぶつかるおそれがあります。

### ■ チャイルドシートについて

次のことをお守りいただかないと、急ブレーキをかけたときや衝突したときなどに飛ばされるなどして、重大な傷害におよぶか、最悪の場合死亡につながるおそれがあります。

● 事故等で車両に強い衝撃を受けた場合は、チャイルドシートにも目に見えない破損があるおそれが強いので、再使用しないでください。

● チャイルドシートによっては、取り付けができない、または取り付けが困難な場合があります。その場合は、車への取り付けに適したチャイルドシートであるか確認してください(→P.43)。本書のチャイルドシート固定方法およびチャイルドシートに付属の取扱説明書をよくお読みの上、確実に取り付け、使用方法をお守りください。

● チャイルドシートを使用しないときであっても、シートに適切にしっかりと取り付けられた状態にしてください。ゆるめた状態で客室内に置くことは避けてください。

● チャイルドシートの取りはずしが必要な場合は、車両からはずして保管するか、トランク内に容易に動かないように収納してください。

## チャイルドシートを使用するときは

### ■ 助手席にチャイルドシートを取り付けるとき

お子さまの安全のために、チャイルドシートはリヤシートに取り付けてください。

やむを得ず助手席にチャイルドシートを取り付ける場合には、助手席シートを次のように調整し、チャイルドシートを取り付けてください。

- シートをいちばんうしろに下げる
- 背もたれを可能な限り起こす
- クッション前端をいちばん下に下げる
- シートの高さをいちばん高い位置まで上げる
- ランバーサポートをいちばんうしろに下げる
- ショルダーサポート★をいちばんうしろに下げる
- ペルビックサポートをいちばんうしろに下げる
- バックサイドサポート★をいちばん開く
- クッションサイドサポート★をいちばん開く
- ヒップサポート★をいちばん下に下げる

- ヘッドレストとチャイルドシートが干渉してチャイルドシートが正しく取り付けられない場合は、ヘッドレストを取りはずしてください。取りはずしができない場合は、ヘッドレストをいちばん上まで上げてください。



- ★：グレード、オプションなどにより、装備の有無があります。

### ■ パワーリヤシート★にチャイルドシートを取り付けるとき

パワーリヤシートにチャイルドシートを取り付ける場合には、パワーリヤシートを次のように調整し、チャイルドシートを取り付けてください。

- シートをいちばんうしろに下げる
- 背もたれを可能な限り起こす
- クッション前端をいちばん下に下げる
- ヘッドレストをいちばん低くし、いちばんうしろにする
- ショルダーサポートをいちばんうしろに下げる
- ランバーサポートをいちばんうしろに下げる
- ペルビックサポートをいちばんうしろに下げる
- 自動シート作動を OFF にする

(→P.336)

- オットマン付きシート★：背もたれをいちばん上まで起こし、オットマン（フットレスト）を格納する



- ★：グレード、オプションなどにより、装備の有無があります。

### ▲ 警告

#### ■ チャイルドシートを使用するとき

次のことを必ずお守りください。お守りいただかないと、重大な傷害におよぶか、最悪の場合死亡につながるおそれがあります。

- やむを得ず 助手席にチャイルドシートを取り付ける場合には、チャイルドシートをうしろ向きに取り付けないでください。うしろ向きに取り付けていると、事故などで助手席 SRS エアバッグがふくらんだとき、重大な傷害におよぶか、最悪の場合死亡につながるおそれがあります。助手席側のサンバイザーに、同内容のラベルが貼られています。併せて参照してください。



## 警告



## 警告

- やむを得ず助手席に前向きにチャイルドシートを取り付ける場合には、助手席シートをいちばんうしろに下げて取り付けてください。  
助手席 SRS エアバッグはかなりの速度と力でふくらむので、お守りいただかないと、重大な傷害におよぶか、最悪の場合死亡につながるおそれがあります。



- チャイルドシートに座らせている場合でも、ドア・シート・フロントピラー・リヤピラー・ルーフサイドレール付近にお子さまの頭や体のどの部分も、もたれかけないようにしてください。SRS エアバッグがふくらんだ場合、大変危険であり、重大な傷害におよぶか、最悪の場合死亡につながるおそれがあります。



- ジュニアシートを使用している場合は、肩部ベルトが常にお子さまの肩の中心にくるようにしてください。ベルトを首から離すと共に肩から落ちないようにしてください。
- お子さまの年齢や体の大きさに合ったチャイルドシートを使用して、リヤシートに取り付けてください。



**警告**

- 運転席とチャイルドシートが干渉し、チャイルドシートが正しく取り付けられない場合は、助手席側のリヤ席に取り付けてください。

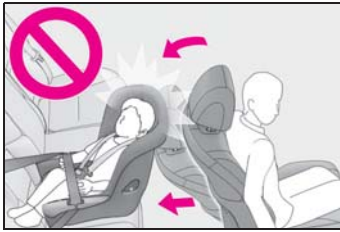

- 助手席シートとチャイルドシートが干渉しないように、助手席シートを調整してください。

**シート位置別チャイルドシートの適合性について****■ シート位置別チャイルドシートの適合性一覧表について**

シート位置別チャイルドシートの適合性（→P.44）は、使用可能なチャイルドシートの種類や取り付け可能な座席位置を記号で表しています。また、お子さまに合った推奨チャイルドシートについても選択することができます。

推奨チャイルドシートについては、「推奨チャイルドシートと適合性一覧表」を確認してください。（→P.46）次に記載されている、「シート位置別チャイルドシートの適合性を確認する前に」も併せて確認してください。

**■ シート位置別チャイルドシートの適合性を確認する前に****1 チャイルドシートの規格を確認する**

UN(ECE) R44※<sup>1</sup> または、

UN(ECE) R129※<sup>1</sup> に適合したチャイルドシートを使用してください。

適合したチャイルドシートには、次の認可マークが表示されています。

チャイルドシートに付いている認可マークを確認してください。

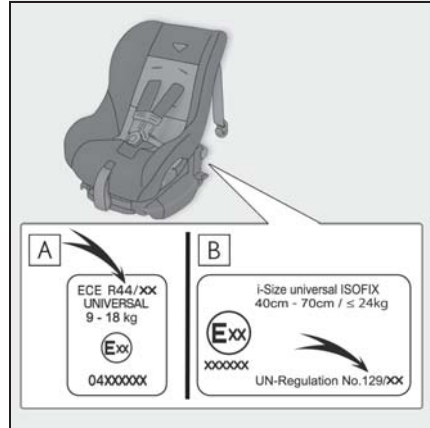

法規番号の表示例

**A** UN(ECE) R44 認可マーク※<sup>2</sup> 対象となるお子さまの体重の範囲が記載されています。

**B** UN(ECE) R129 認可マーク※<sup>2</sup> 対象となるお子さまの身長範囲および使用可能な体重が記載されています。

**2 チャイルドシートのカテゴリーを確認する**

チャイルドシートのカテゴリーが次のどのカテゴリーに該当するのかが、チャイルドシートの認可マークを確認ください。

また、ご不明な場合はチャイルドシートに付属の取扱説明書を確認頂くか、または販売業者へ確認してください。

- ・ユニバーサル「universal（汎用）」
- ・セミユニバーサル「semi-universal（準汎用）」
- ・リストラクティッド「restricted（限定）」
- ・ビークルスペシフィック「vehiclespecific（特定車両）」

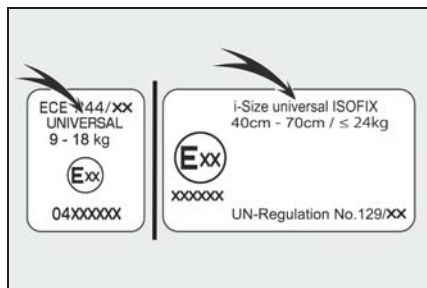

※<sup>1</sup> UN(ECE) R44、UN(ECE) R129 は、チャイルドシートに関する国連法規です。

※<sup>2</sup> 表示されているマークは、商品により異なります。

### ■ シート位置別チャイルドシートの適合性

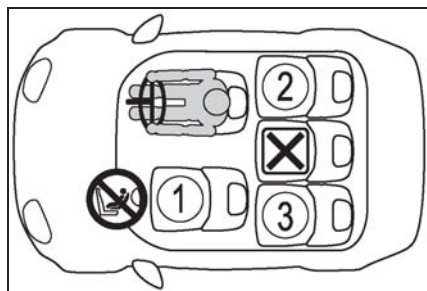

① ※1, 2, 3	U <sup>※4</sup>
② ※2, 3	U  
③ ※2, 3	U  



車両のシートベルトで固定するタイプのユニバーサル（汎用）カテゴリのチャイルドシートに適合しています。



i-Size チャイルドシートおよび ISOFIX チャイルドシートに適合しています。



トップテザーアンカレッジが装備されています。



チャイルドシートの取り付けに適合していません。



やむを得ず助手席にチャイルドシートを取り付ける場合には、チャイルドシートをうしろ向きに取り付けしないでください。

※<sup>1</sup> シートをいちばんうしろに下げた状態で取り付けてください。シートの高さ調整ができる場合は、いちばん高い位置に調整してください。

※<sup>2</sup> 背もたれを可能な限り起こしてください。

前向きにチャイルドシートを取り付けるときに、背もたれとチャイルドシート間にすき間がある場合は、背もたれとチャイルドシートのすき間が少なくなるように背もたれを調整してください。

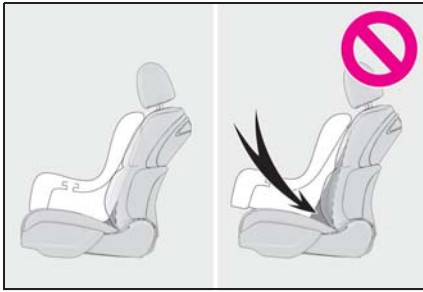

※3ヘッドレストとチャイルドシートが干渉してチャイルドシートが正しく取り付けられない場合、ヘッドレストの取りはずしが可能なときは、ヘッドレストを取りはずしてください。

取りはずしができない場合は、ヘッドレストをいちばん上まで上げてください。

※4チャイルドシートを必ず、前向きで使用してください。

## ■ チャイルドシート取り付けに関する詳細情報

着座位置			
シート位置の番号	①	②	③
ユニバーサル（汎用）ヘルト式に適する着座位置（有 / 無）	有	有	有
アイサイズ着座位置（有 / 無）	無	有	有
適する横向きチャイルドシート着座位置の治具（L1/L2）	×	×	×
適するうしろ向きチャイルドシートの治具（R1/R2/R3）	×	R1, R2, R3	R1, R2, R3
適する前向きチャイルドシートの治具（F2X/F2/F3）	×	F2X, F2, F3	F2X, F2, F3

ISOFIX チャイルドシートはいくつかの「治具」と「サイズ等級」に分かれています。上記の表に示す「治具」の着座位置でチャイルドシートを使用することができます。「治具」と「サイズ等級」の関係は、次の表を確認ください。チャイルドシートの「サイズ等級」を確認するために、チャイルドシートに付属の取扱説明書を確認してください。お手持ちのチャイルドシートに「サイズ等級」がない（または必要な情報が表の中にある）場合は、チャイルドシートの「車種別適合リスト」を参照するか、販売業者へお問い合わせの上、適合性を確認してください。

サイズ等級	治具	使用の向き・形状・大きさ
A	F3	全高前向きチャイルドシート
B	F2	低型前向きチャイルドシート
B1	F2X	低型前向きチャイルドシート
C	R3	大型うしろ向きチャイルドシート

サイズ等級	治具	使用の向き・形状・大きさ
D	R2	小型うしろ向きチャイルドシート
E	R1	うしろ向きチャイルドシート
F	L1	左向き寝台式チャイルドシート
G	L2	右向き寝台式チャイルドシート

### ■ 推奨チャイルドシートと適合性一覧表

#### ▶ パワーリヤシート非装着車

質量グループ	推奨チャイルドシート	着座位置		
		①	②	③
0、0+ (13kg まで)	レクサス純正 NEO G-Child baby	×	○	○
	レクサス純正 NEO G-Child ISO leg	×	○	○
Ⅰ (9 ~ 18kg)	レクサス純正 NEO G-Child baby	○ 前向き のみ	○	○
	レクサス純正 NEO G-Child ISO leg	×	○	○
Ⅱ、Ⅲ (15 ~ 36kg)	レクサス純正ジュニアシート	×	○	○

#### ▶ パワーリヤシート装着車

質量グループ	推奨チャイルドシート	着座位置		
		①	②	③
0、0+ (13kg まで)	レクサス純正 NEO G-Child baby	×	○	○
	レクサス純正 NEO G-Child ISO leg	×	○	○
Ⅰ (9 ~ 18kg)	レクサス純正 NEO G-Child baby	○ 前向き のみ	○	○
	レクサス純正 NEO G-Child ISO leg	×	○	○
Ⅱ、Ⅲ (15 ~ 36kg)	レクサス純正ジュニアシート	×	×	×

チャイルドシートの隣の席を使用するときは、肩部ベルトが確実に肩を通り、腰部ベルトが腰骨のできるだけ低

い位置に密着することを確認してください。チャイルドシートの隣の席に座ったときに、チャイルドシートの種

類によっては、乗員の体またはシートベルトがチャイルドシートと干渉するためシートベルトが正しく着用できず、十分な効果を発揮できない場合があります。その場合は、他の席を使用してください。

お守りいただかないと、重大な傷害におよぶか、最悪の場合死亡につながるおそれがあります。

- リヤシートにチャイルドシートを取り付けるときは、お子様やチャイルドシートがフロントシートと干渉しないようにフロントシートを調整してください。
- サポートベース付きのチャイルドシートを取り付けるときに、チャイルドシートをサポートベースへ固定する際にチャイルドシートが背もたれと干渉する場合は、チャイルドシートが干渉しなくなるまで背もたれを調整してください。

- シートベルトのショルダーアンカーがチャイルドシートベルトガイドより前にある場合は、シートを前方に動かします。

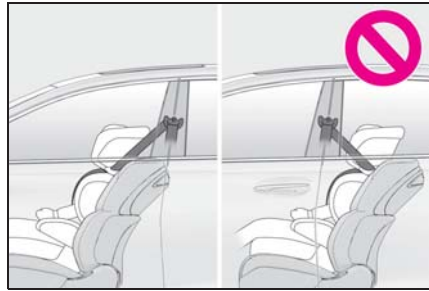

- ジュニアシートを取り付けるときに、お子様がかなり直立した姿勢になる場合は、背もたれの角度を最も快適な位置に調整します。また、シートベルトのショルダーアンカーがチャイルドシートベルトガイドより前にある場合は、シートを前方に移動します。

## チャイルドシートの取り付け方法

チャイルドシートのご使用については、チャイルドシートに付属の取扱説明書を確認してください。

	固定方法	ページ
シートベルトで固定する		P.48
ISOFIX ロアアンカレッジで固定する		P.50
テザーベルトを固定する		P.51

## チャイルドシートをシートベルトで固定する

### ■ シートベルトで固定する

チャイルドシートに付属の取扱説明書に従ってチャイルドシートを取り付けてください。

お手持ちのチャイルドシートが「ユニバーサル」カテゴリでない（または必要な情報が表の中にない）場合は、チャイルドシートメーカーが提供す

る「車種別適合リスト」を参照するか、販売業者へお問い合わせの上、適合性を確認してください。（→P.43, 44）

#### 1 助手席：

やむを得ず助手席にチャイルドシートを取り付ける場合は、助手席シートを正しく調整してください。（→P.40）

パワーリヤシート★：

背もたれとチャイルドシートの間

にすき間がある場合は、背もたれとチャイルドシートのすき間が少なくなるように背もたれを調整してください。(→P.41)

- 2 チャイルドシートにシートベルトを取り付け、プレートをバックルに“カチッ”と音がするまで挿し込む。ベルトがねじれていないようにする

チャイルドシートに付属の取扱説明書に従い、シートベルトをチャイルドシートにしっかりと固定させてください。

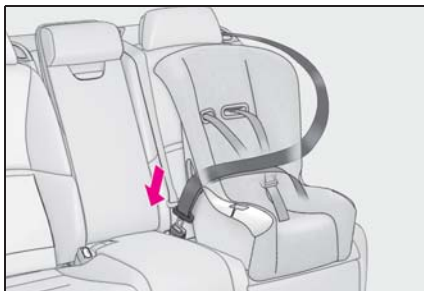

- 3 チャイルドシートにシートベルトの固定装置が備わっていない場合は、ロッキングクリップ（別売）を使用して固定する

ロッキングクリップの購入にあたっては、レクサス販売店にご相談ください。(ロッキングクリップ品番：73119-22010)

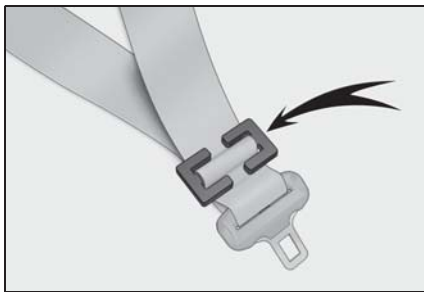

- 4 取り付け後はチャイルドシートを前後左右にゆすり、しっかりと固

定されていることを確認してください。(→P.49)

★：グレード、オプションなどにより、装備の有無があります。

### ■ チャイルドシートの取りはずし

バックルの解除ボタンを押し、シートベルトをチャイルドシートから取りはずす

バックル解除時に、シートクッションの反発により、チャイルドシートが跳ね上がることがあります。

チャイルドシートを抑えながらバックルの解除をしてください。

シートベルトは自動的に巻き取られますので、ゆっくりもどしてください。

### ⚠ 警告

#### ■ チャイルドシートを取り付けるとき

次のことを必ずお守りください。

お守りいただかないと、重大な傷害におよぶか、最悪の場合死亡につながるおそれがあります。

- お子さまをシートベルトで遊ばせないでください。万一ベルトが首に巻き付いた場合、窒息など重大な傷害におよぶか、最悪の場合死亡につながるおそれがあります。

誤ってそのような状態になってしまい、バックルもはずせない場合は、ハサミなどでシートベルトを切断してください。

- シートベルトのプレートとバックルがしっかりと固定されて、ベルトがねじれていないか確認してください。

- チャイルドシートを前後左右にゆすって、しっかりと固定されているか確認してください。

- チャイルドシートを固定したあとは、シートを調整しないでください。

### 警告

- ジュニアシートを使用している場合は、肩部ベルトが常にお子さまの肩の中心にくるようにしてください。ベルトを首から離すと共に肩から落ちないようにしてください。
- 必ずチャイルドシートに付属の取扱説明書をよくお読みの上、確実に取り付け、使用方法をお守りください。

## チャイルドシートを ISOFIX ロアアンカレッジで固定する

### ■ ISOFIX ロアアンカレッジについて

この車はリヤ外側席に ISOFIX ロアアンカレッジが装備されています。(ロアアンカレッジが装備されていることを示すタグがシートに付いています)



### ■ ISOFIX ロアアンカレッジで固定する

チャイルドシートに付属の取扱説明書に従ってチャイルドシートを取り付けてください。

お手持ちのチャイルドシートが「ユニバーサル」カテゴリーでない（または必要な情報が表の中にある）場合は、チャイルドシートメーカーが提供する「車種別適合リスト」を参照する

か、販売業者へお問い合わせの上、適合性を確認してください。(→P.43, 44)

### 1 パワーリヤシート★：背もたれを可能な限り起こす

前向きにチャイルドシートを取り付けるときに、背もたれとチャイルドシートの間にはすき間がある場合は、背もたれとチャイルドシートのすき間が少なくなるように背もたれを調整してください。

### 2 カバーを開ける

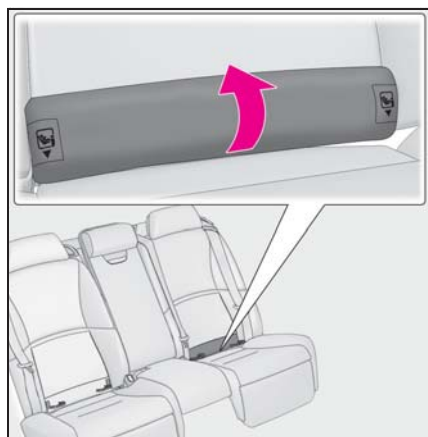

### 3 カバー裏面のスリット[A]にプレート[B]を挿し込む



カバーが開いた状態で保持されます。

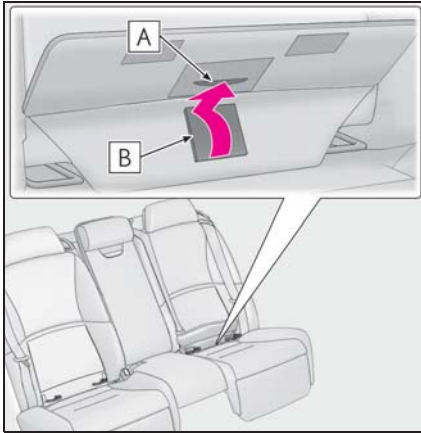

#### 4 チャイルドシートをシートに取り付ける

チャイルドシートのコネクタ(取り付け金具)をロアアンカレッジに取り付けます。取り付け方法は、それぞれのチャイルドシートに付属の取扱説明書に従ってください。

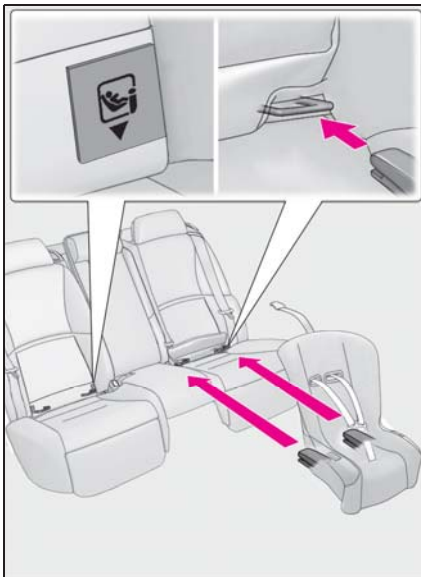

- 5 取り付けたチャイルドシートを前後左右にゆすり、固定されていることを確認する (→P.49)

★: グレード、オプションなどにより、装備の有無があります。

#### 警告

##### ■ チャイルドシートを取り付けるとき

次のことを必ずお守りください。お守りいただかないと、重大な傷害におよぶか、最悪の場合死亡につながるおそれがあります。

- チャイルドシートを固定したあとは、シートを調整しないでください。
- ISOFIX ロアアンカレッジを使用するときは、周辺に障害物がないか、シートベルトが挟まっていないかなどを確認してください。
- 必ずチャイルドシートに付属の取扱説明書をよくお読みの上、確実に取り付け、使用方法をお守りください。

#### トップテザーアンカレッジを使用する

##### ■ トップテザーアンカレッジについて

この車はリヤ外側席にトップテザーアンカレッジが装備されています。

テザーベルトを固定するときに使います。

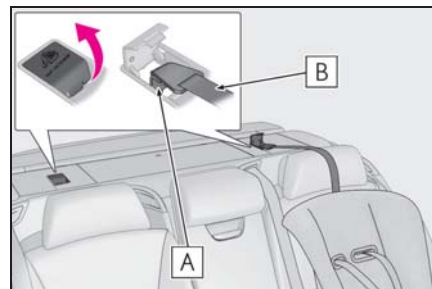

**A** トップテザーアンカレッジ

**B** テザーベルト

### ■ テザーベルトをトップテザーアンカレッジに固定する

チャイルドシートに付属の取扱説明書に従ってチャイルドシートを取り付けてください。

フタを開けてトップテザーアンカレッジにフックを固定し、テザーベルトを締める

テザーベルトをピンと張り、フックがしっかり固定されていることを確認します。  
(→P.49)

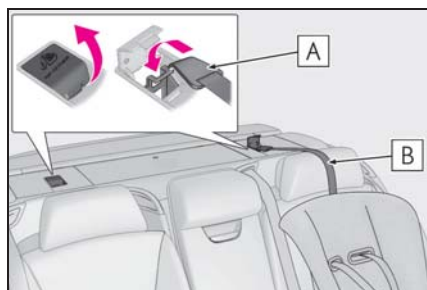

**A** フック

**B** テザーベルト

●必ずチャイルドシートに付属の取扱説明書をよくお読みの上、確実に取り付け、使用方法をお守りください。

**!** 注意

■トップテザーアンカレッジについて  
使用しないときはフタを確実に閉めてください。開けたままにしておくとフタが破損するおそれがあります。

**!** 警告

### ■チャイルドシートを取り付けるとき

次のことを必ずお守りください。  
お守りいただかないと、重大な傷害におよぶか、最悪の場合死亡につながるおそれがあります。

- テザーベルトがしっかり固定されて、ベルトがねじれていないか確認してください。
- テザーベルトはトップテザーアンカレッジ以外に掛けないでください
- チャイルドシートを固定したあとは、シートを調整しないでください。

## ハイブリッドシステムの特徴

ハイブリッドシステムは、電気モーターとガソリンエンジンという2つのパワーのシナジー（相乗）効果により、優れた動力性能と低燃費化の両立を高い次元で実現したシステムです。さらに、排出ガスを低減、クリーン化した環境に配慮した技術となっています。

## システムの構成部品

### ■ システムの構成部品

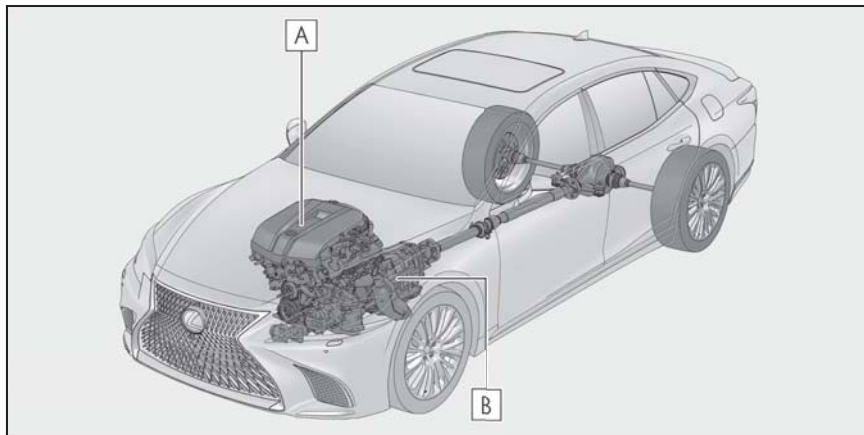

イラストは説明のための例であり、実際とは異なります。

**A** ガソリンエンジン

**B** 電気モーター

### ■ 停車時・発進時・低速走行時

停車中はガソリンエンジンを停止※します。

発進時は電気モーターを使って発進します。

低速走行時や下り坂走行時もガソリンエンジンを停止※し、電気モーターを使って走行します。

シフトポジションが N にあるときは駆動用電池への充電が行われません。

※ 駆動用電池の充電が必要なときやエンジン暖機中など、ガソリンエンジンが自

動停止しないことがあります。  
(→P.54)

### ■ 通常走行時

主にガソリンエンジンを使用して走行します。

必要に応じて電気モーターを発電機として動かし、駆動用電池へ充電します。

### ■ 急加速時

アクセルペダルを強く踏み込むと、ガソリンエンジンに加え、駆動用電池からも電気モーターに電力を供給し、電

気モーターの出力を上げ、力強く加速します。

### ■ 減速時・制動時（回生ブレーキ）

車輪が電気モーターを発電機として動かし、駆動用電池へ充電します。



知識

### ■ 回生ブレーキについて

次の場合、車の運動エネルギーを電気エネルギーに変換し、駆動用電池へ充電すると共に減速力を得ることができます。

- シフトポジションがDまたはMで走行中に、アクセルペダルから足を離れたとき
- シフトポジションがDまたはMで走行中に、ブレーキペダルを踏んだとき

### ■ EV インジケーターについて

ガソリンエンジン停止中や、電気モーターのみで走行しているときに、EVインジケーターが点灯します。

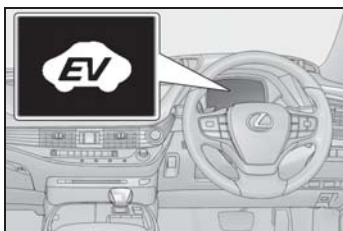

### ■ ガソリンエンジンの自動停止について

車両状態に応じて、ガソリンエンジンは自動的に始動・停止します。

ただし、次の状態では自動停止しないことがあります。

- ガソリンエンジン暖機中
- 駆動用電池充電時
- 駆動用電池の温度が高いとき、または低いとき
- 暖房をかけているとき
- シフトポジションがMのとき

状況により、上記の他にもガソリンエンジンが自動停止しない場合があります。

### ■ 駆動用電池の充電について

ガソリンエンジンの動力による充電や回生ブレーキにより、駆動用電池が充電されるため、車外からの充電は必要ありません。しかし、車両を長時間放置すると、少しずつ放電します。そのため少なくとも、2～3ヶ月に一度、約30分間または16kmほど運転してください。

万一、駆動用電池が完全に放電し、ハイブリッドシステムを始動できないときは、レクサス販売店にご連絡ください。

### ■ 補機バッテリーの充電について

→P.458

### ■ 補機バッテリーあがり発生後や、交換などでターミナルを脱着したとき

ガソリンエンジンの自動停止が行われなことがあります。

自動停止しない状態が2～3日続く場合は、レクサス販売店へご連絡ください。

### ■ ハイブリッド車特有の音と振動について

ハイブリッド車は、READYインジケーターが点灯し、走行可能な状態でも、通常の車のように、エンジン音や振動がないことがあるため、走行可能な状態であることに気が付かない場合があります。安全のため、駐車時は確実にパーキングブレーキをかけ、シフトポジションをPにしてください。

ハイブリッドシステム始動後は、次のような音や振動が発生する場合がありますが、異常ではありません。

- エンジンルームからのモーター音
- ハイブリッドシステム始動時や停止時に聞こえる車両後方および駆動用電池からの音
- ハイブリッドシステム始動時および停止時に車両後方から聞こえる“コトン”、“カチツ”などの高電圧リレーの音

- トランクを開けたときに聞こえる作動音
- ガソリンエンジンの始動・停止時や低速走行時、およびアイドリング中にトランスミッション付近から聞こえる音
- 急加速時のエンジン音
- ブレーキペダルを踏んだときや、アクセルペダルをゆるめたときに聞こえる回生ブレーキの音
- ガソリンエンジンの始動・停止による振動や音
- リヤ席横にある吸入口から聞こえるファンの音

#### ■ メンテナンスや修理・廃車について

お車のメンテナンスや修理・廃車の際は必ずレクサス販売店にご相談ください。特に廃車する場合は、レクサス販売店を通じて駆動用電池の回収を行っていますので、ご協力ください。

#### ■ カスタマイズ機能

機能の一部は、設定を変更することができます。(→P.473)

### 車両接近通報装置

ガソリンエンジンが停止した状態での走行時、車両の接近を周囲の人に知らせるため、車速に応じた音階で音を鳴らします。車速が約 25km/h をこえると消音します。スイッチ操作で消音することもできます。

消音するには、READY インジケータが点灯している状態で、スイッチを押す

スイッチ上のインジケータが点灯します。再度スイッチを押すとインジケータが消灯します。

インジケータ点灯：消音

インジケータ消灯：吹鳴

ハイブリッドシステムを始動するごとに、車両接近通報装置は ON になります。

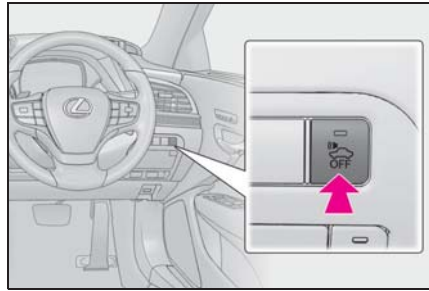

#### 知識

#### ■ 車両接近通報装置について

次のような場合は、周囲の人に通報音が聞こえにくくなる場合があります。

- 周囲の騒音が大きい場合
- 雨または強風の場合

また、車両接近通報装置は車両前側にあるので、車両前方と比較して、車両後方は聞こえにくくなる場合があります。

#### ■ カスタマイズ機能

機能の一部は、設定を変更することができます。(→P.473)

## ハイブリッドシステムの注意

ハイブリッドシステムには、駆動用電池・パワーコントロールユニット・オレンジ色の高圧ケーブル・電気モーターなどの高電圧部位（最高約 650V）や、冷却用ラジエーターなどの高温部位がありますので、ご注意ください。なお、高電圧部位などには、取り扱い上の注意を記載したラベルが貼付してありますので、ラベルの指示に従って正しい取り扱いをしてください。

### システムの構成部品

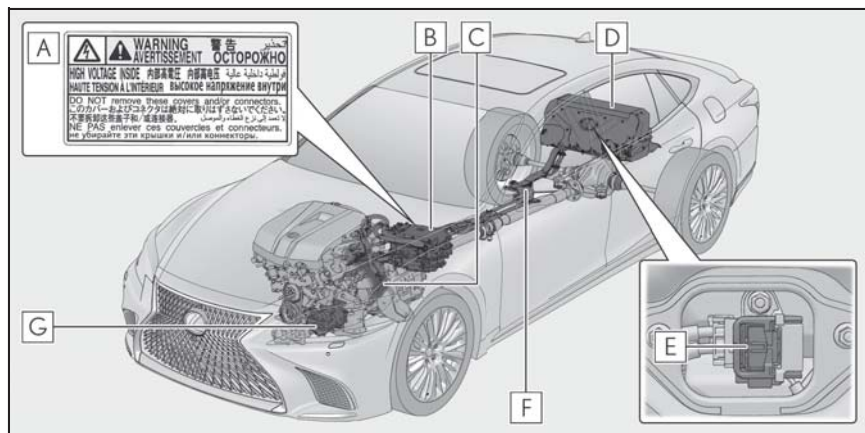

イラストは説明のための例であり、実際とは異なります。

- A** ラベル
- B** パワーコントロールユニット
- C** 電気モーター
- D** 駆動用電池
- E** サービスプラグ
- F** 高電圧ケーブル（オレンジ色）
- G** エアコンコンプレッサー

#### 知識

#### ■ ガス欠になったとき

ガス欠でハイブリッドシステムが始動できないときは、燃料残量警告灯（→P.438）が消灯するまで給油してから再始動して

ください。少量の給油では始動できない場合があります。（給油量の目安は車両水平状態で約 13L です。車両の傾きによって給油量はかわります。傾いているときは、少し多めに給油してください）

### ■ 電磁波について

- 高電圧部位や高電圧配線は、電磁シールド構造になっています。従来の車や家電製品と比べて、電磁波が多いということはありません。
- アマチュア無線の一部（遠距離通信）において、受信時に雑音が入る場合がありますので、あらかじめご了承ください。

### ■ 駆動用電池について

駆動用電池には寿命があります。寿命は車の使い方、走行条件により異なります。

### ■ 極寒の環境での始動について

外気温の影響により駆動用電池の温度が著しく低くなっている場合（約-30℃以下）、ハイブリッドシステムが始動できなくなることがあります。その場合は気温の上昇を待つなど、駆動用電池の温度が上がってから再度始動操作をしてください。

### ■ 適合宣言

この車両は、ECE100（バッテリー電気車両安全）に基づいた水素排出量に適合しています。

### ⚠ 警告

#### ■ 高電圧・高温について

この車は、高電圧システムを使用しています。

次のことをお守りいただかないと、やけどや感電など重大な傷害におよぶか、最悪の場合死亡につながるおそれがあります。

- 高電圧部位・高電圧の配線（オレンジ色）およびそのコネクターの取りはずし・分解などは絶対に行わないでください。

- 走行後はハイブリッドシステムが高温になります。車に貼ってあるラベルの指示に従い、常に高電圧・高温部位に注意してください。
- サービスプラグがリヤ席奥に設置してあります。サービスプラグは絶対にさわらないでください。サービスプラグは、レクサス販売店で車の修理時などに、駆動用電池の高電圧を遮断するためのものです。

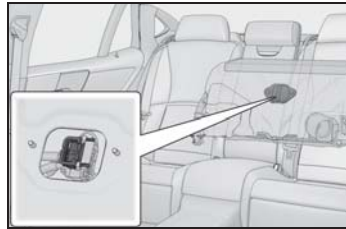

### ■ 事故が発生したとき

次のことをお守りいただかないと、感電など重大な傷害におよぶか、最悪の場合死亡につながるおそれがあります。

- 続発事故防止のため安全な場所に停車して、パーキングブレーキをかけ、シフトポジションを P にして、ハイブリッドシステムを停止する
- 高電圧部位・高電圧配線（オレンジ色）などには、絶対にさわらない
- 車室内および車室外に、はみ出している電気配線には絶対さわらない
- 液体の付着やもれがある場合は絶対にさわらない  
駆動用電池の電解液（炭酸エステルを主とする有機電解液）が目や皮膚にふれると失明や皮膚傷害のおそれがあり危険です。万一、目や皮膚に付着した場合はただちに多量の水で洗い流し、早急に医師の診察を受けてください。



### 警告

- 駆動用電池の電解液がもれている場合は、車両に近付かない  
万一、駆動用電池が破損しても、電池内部の構造により大量に電解液が流出することはありませんが、流出すると蒸気を発生します。蒸気は目や皮膚に刺激性があり、吸引すると急性中毒を起こすおそれがあり危険です。
- 火気や高温のものを絶対に近付けない  
電解液に引火するおそれがあり危険です。
- 万一、車両火災が発生したときは、ABC 消火器を使用して消火する  
水をかける場合は、消火栓などから大量にかけてください。
- タイヤが接地した状態でけん引しない  
電気モーターから発電され、破損の状態によっては、火災のおそれがあり危険です。(→P.430)
- 車の下の路面などを確認し、液体のもれ(エアコンの水以外)が見つかった場合、燃料系統が損傷している可能性があります。そのままハイブリッドシステムを始動すると燃料に引火するおそれがあり危険ですので、始動しないでください。  
この場合は、レクサス販売店に状況を連絡するときに併せてお伝えください。

### ■ 駆動用電池について

- 絶対に転売・譲渡・改造などをしないでください。廃車から取りはずされた駆動用電池は事故防止のため、レクサス販売店を通じて回収を行っていますので、ご協力ください。  
適切に回収されないと、次のようなことがおこり、重大な傷害におよぶか、最悪の場合死亡につながるおそれがあります。
- ・ 不法投棄または放置され、環境汚染となるばかりか、第三者が高電圧部位に触れてしまい、感電事故が発生する
- ・ 装備された車両以外で駆動用電池を使用(改造などを含む)し、感電事故、発熱・発煙・発火・爆発事故、電解液漏出事故などが発生する

特に、転売・譲渡などを行うと、相手にこれらの危険性が認識されず、事故につながるおそれがあります。

- 駆動用電池を取りはずさないままでお車を廃棄された場合、高電圧部品・ケーブル・それらのコネクタにふれると、深刻な感電の危険があります。お車を廃棄するときには、レクサス販売店で駆動用電池を廃棄してください。駆動用電池は適切に廃棄しないと、感電を引き起こし、重大な傷害におよぶか、最悪の場合死亡につながるおそれがあります。

### 注意

#### ■ 駆動用電池冷却用の吸入口について

駆動用電池周辺に多量の水をこぼさないよう注意してください。  
誤ってこぼしてしまったときは、レクサス販売店で点検を受けてください。



## 駆動用電池冷却用吸入口

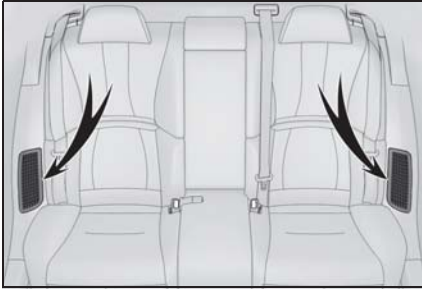

リヤ席横部には、駆動用電池冷却用の吸入口があります。吸入口をふさいだらりとすると、駆動用電池の出力低下の原因となります。

### ⚠ 注意

#### ■ 駆動用電池冷却用の吸入口について

- シートカバーや荷物などで、吸入口がふさがれないようにしてください。吸入口がふさがれると駆動用電池の入出力に制限がかかり、出力低下や故障の原因となります。
- 吸入口にほこりなどがたまったときは、目づまりしないよう掃除機などで定期的に清掃してください。
- 吸入口にはフィルターが取り付けられています。吸入口を清掃してもフィルターの汚れが目立つときは、フィルターの清掃・交換をお勧めします。フィルターの清掃については P.399 を参照してください。
- 吸入口に水や異物を入れないでください。駆動用電池を損傷するおそれがあります。

## 緊急停止システム

事故により衝撃を受けたときなどは、ハイブリッドシステムを停止して高

電圧を遮断します。また、フューエルポンプ制御により燃料供給を停止し、燃料もれを最小限に抑えます。

この場合、ハイブリッドシステムを再始動させることができなくなるため、レクサス販売店へご連絡ください。

## 警告メッセージ

ハイブリッドシステムの異常やお知らせしたい事項が発生すると自動で表示されます。

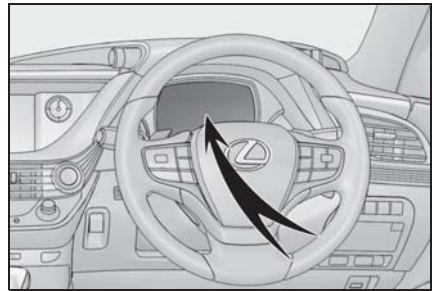

警告メッセージは、マルチインフォメーションディスプレイに表示されます。

表示された画面の指示に従ってください。

### 📄 知識

- 警告灯が点灯したときや、警告メッセージが表示されたとき、または補機バッテリーとの接続が断られたとき

ハイブリッドシステムを再始動できないおそれがあります。

もう一度始動操作をしても READY インジケーターが点灯しない場合はレクサス販売店にご連絡ください。

## イモビライザーシステム

キーに信号発信機が内蔵しており、あらかじめ登録されたキー以外ではハイブリッドシステムを始動できません。

車両から離れる場合は、車内にキーを残さないでください。

このシステムは車両盗難の防止に寄与する機能であり、すべての車両盗難に対する完全なセキュリティを保証するものではありません。

### システムを作動させるには

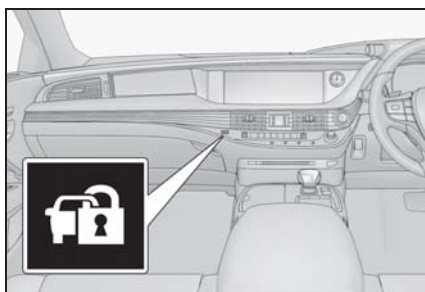

パワースイッチを OFF にすると、システムの作動を知らせるためにインジケーターが点滅します。

登録されたキーを携帯し、パワースイッチをアクセサリモードまたは ON モードにするとシステムが解除され、インジケーターが消灯します。

#### 知識

##### ■ メンテナンスについて

イモビライザーシステムのメンテナンスは不要です。

##### ■ システムが正常に作動しないとき

- キーが金属製のものに接したり、覆われているとき

- キーが他の車両のセキュリティシステム用キー（信号発信機内蔵キー）と重なっているときや接近しているとき

#### 注意

##### ■ イモビライザーシステムを正常に作動させるために

システムの改造や取りはずしをしないでください。システムが正常に作動しないおそれがあります。

## オートアラーム

オートアラームとは、侵入を検知した場合に音と光で警報する機能です。オートアラームを設定すると、次のような状況でオートアラームが作動します。

- 施錠されたドアまたはトランクが、スマートエントリー&スタートシステム・ワイヤレスリモコンを使わずに解錠されたり、開けられたとき
- ボンネットが開けられたとき
- 侵入センサーが車内で動く物体を検知したとき（侵入者がガラスを割るなどして車内に乗り込んだとき）

※ G-Link サービスをご利用のお客様へは、オートアラームが作動した場合 E メールや電話でお知らせすることができます。

詳しくは、別冊「ナビゲーションシステム取扱説明書」を参照してください。

## オートアラームを設定／解除／停止する

### ■ ドアを施錠する前の確認

オートアラームの思わぬ作動、および盗難を防ぐため、次のことを必ず確認してください。

- 車内に人が乗っていないか
- ドアガラスとムーンルーフ★が閉じているか
- 車内に貴重品などを放置していないか

★：グレード、オプションなどにより、装備の有無があります。

### ■ オートアラームを設定するには

ドア・トランク・ボンネットを閉め、スマートエントリー&スタートシステム・ワイヤレスリモコンを使って施錠します。

30 秒以上経過すると、自動的に設定されます。

オートアラームがセットされるとインジケータは点灯から点滅にかわります。

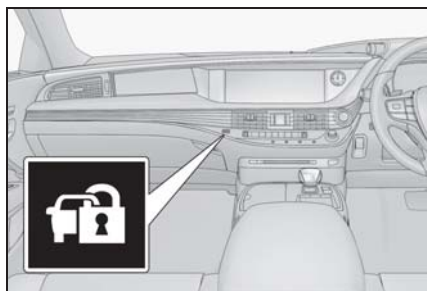

### ■ オートアラームを解除／停止するには

次のいずれかを行ってください。

- スマートエントリー&スタートシステム・ワイヤレスリモコンを使ってドアまたはトランクを解錠する
- パワースイッチをアクセサリモードまたは ON モードにするか、ハイブリッドシステムを始動する（数秒後に解除・停止します）

### 📖 知識

### ■ メンテナンスについて

オートアラームシステムのメンテナンスは不要です。

### ■ G-Link（ご契約のお客様のみ）

- うっかり通知機能によって、施錠のし忘

れや非常点滅灯の消し忘れ、ドアガラスの閉め忘れ、ムーンルーフ★の閉め忘れを、ご指定の E メールアドレスへお知らせすることができます。

うっかり通知機能は車内の電子キー検知を使用しているため、スマートエントリー&スタートシステムが正しく作動しない場合は、うっかり通知機能が正しく働かないことがあります。

- リモート確認機能によって、ドアの開閉や施錠の状態、非常点滅灯の点滅状態、電子キーの車内への置き忘れなどを携帯電話で確認できます。

詳しくは、別冊「ナビゲーションシステム取扱説明書」を参照してください。

★：グレード、オプションなどにより、装備の有無があります。

#### ■ オートアラームの作動について

次のような場合、オートアラームが作動することがあります。オートアラームを解除・作動を停止する操作を行ってください。

- メカニカルキーを使ってドアを解錠したとき

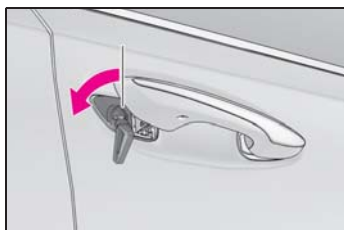

- メカニカルキーを使ってトランクを解錠したとき

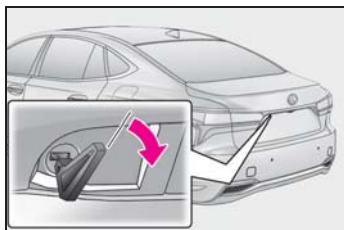

- 車内に残った人が、ドア・トランク・ボンネットを開けたり、解錠したとき

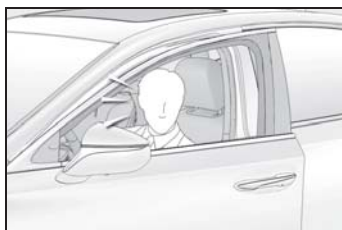

- 施錠後、補機バッテリーあがりなどで補機バッテリーの充電や交換をしたとき (→P.458)

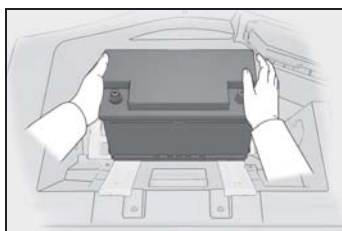

#### ■ オートアラーム作動によるドアロック機能

次のとき、自動的にドアが施錠されることがあります。

- 車内に残った人がドアを解錠し、オートアラームが作動したとき
- オートアラーム作動中に車内に残った人がドアを解錠したとき

#### ■ カスタマイズ機能

機能の一部は、設定を変更することができます。(→P.473)

#### ⚠ 注意

#### ■ オートアラームを正常に作動させるために

システムの改造や取りはずしをしないでください。システムが正常に作動しないおそれがあります。

## 侵入センサー

### ■ 侵入センサーの検知について

侵入センサーは、車内に不正に入り込んだ侵入者の動きを超音波で検知するセンサーです。侵入者の動きで検知するため、ドアを開けずガラスを割って入り込んだ侵入者なども検知できます。

このシステムは、車両盗難を防止または抑止する機能であり、すべての侵入に対する完全なセキュリティを保証するものではありません。

### ■ 侵入センサーを設定する

オートアラームを設定すると、自動でセットされます。(→P.61)

### ■ 侵入センサーを停止する

車内で動くものに反応するため、ペットや動くものを車内に残すときは、必ず侵入センサーを停止してからオートアラームを設定してください。

- 1 パワースイッチを OFF にする
- 2 侵入センサーOFFスイッチを押す  
もう一度スイッチを押すと、侵入センサーは再びセットされます。

侵入センサーを OFF / ON するたびに、メーター内のマルチインフォメーションディスプレイにメッセージが表示されます。

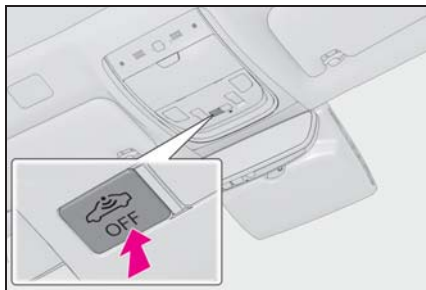

## 知識

### ■ 侵入センサーの作動・停止について

- 侵入センサーの作動を停止しても、オートアラームは作動します。
- 侵入センサーを停止したあとにパワースイッチを押すか、スマートエントリー&スタートシステム・ワイヤレスリモコンによる解錠操作を行うと、侵入センサーは復帰します。
- オートアラームの設定を解除するたびに侵入センサーは復帰します。

### ■ 侵入センサーについての留意事項

次のような場合、侵入センサーの検知によりオートアラームが作動することがあります。状況に応じ、侵入センサーを停止してからアラームを設定してください。

- 車内に乗員やペットなどを残して車両から離れる場合

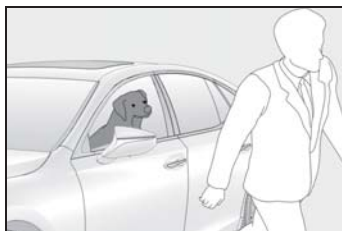

- ドアガラスやムーンルーフ★などが開いている場合、次のものを検知することがあります。
  - ・ 室内に入った落ち葉・虫・風など
  - ・ 他車の侵入センサーなどが発する超音波
  - ・ 室外の歩行者の動き

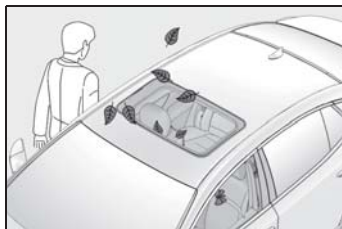

- 蛾やハエなど小さな虫が車内にいる場合
- マスコットやアクセサリをぶら下げた状態で取り付けたり、コートフックに衣類をかけているときなど、動きやすいものが車内にある場合

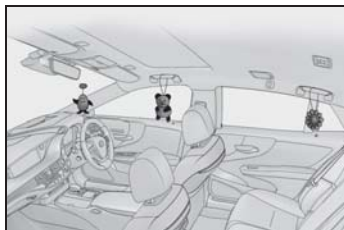

- 立体駐車場のような振動や騒音の激しい場所に駐車したとき

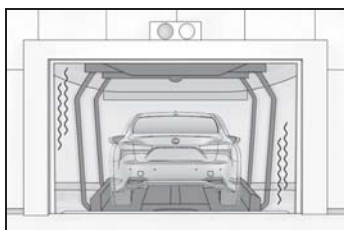

- 雪かきやガラスに付着した氷を削り落とす際に、連続的な衝撃や振動が車両に伝わったとき

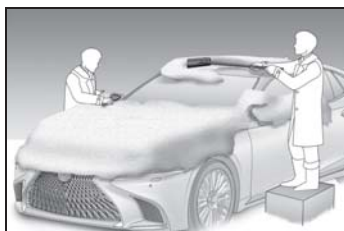

- 高圧洗車機や自動洗車機などを使うとき
- ひょうや落雷などにより、連続的な衝撃や振動が車両に伝わったとき

★：グレード、オプションなどにより、装備の有無があります。

### ⚠ 注意

■ 侵入センサーを正しく作動させるために

- センサーの穴はふさがないようにしてください。

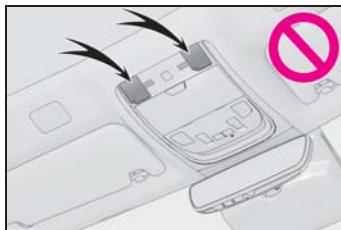

- センサーの穴に向かって、直接消臭スプレーなどを噴霧しないでください。



- 運転席と助手席のシートのあいだに、レクサス純正品以外のアクセサリを装着したりものを放置したりすると、検知性能が低下することがあります。

## 2-1. 計器の見方

警告灯／表示灯.....	66
計器類 (F SPORT 以外).....	70
計器類 (F SPORT) .....	74
マルチインフォメーションディスプレイ .....	79
ヘッドアップディスプレイ .....	86
エネルギーモニター／燃費画面／ Harmonious Driving Navi. 画面 .....	91

## 警告灯／表示灯

メーター・センターパネル・ドアミラーの警告灯／表示灯でお車の状況をお知らせします。

### メーターの警告灯／表示灯

次のイラストは、説明のためすべての警告灯／表示灯を示しています。

▶ F SPORT 以外



▶ F SPORT



メーターの表示状態によって、一部の警告灯／表示灯の位置が異なります。



## 警告灯一覧

システム異常などを警告します。



ブレーキ警告灯 ※1  
(→P.436)

(赤色)



ブレーキ警告灯 ※1  
(→P.436)

(黄色)



高水温警告灯 ※2 (→P.436)



充電警告灯 ※2 (→P.436)



油圧警告灯 ※2 (→P.437)



エンジン警告灯 ※1  
(→P.437)



SRS エアバッグ/プリテン



ショナー警告灯 ※1  
(→P.437)



ポップアップフード警告灯 ※1  
(→P.437)



ABS & ブレーキアシスト警告  
灯 ※1 (→P.437)

(ABS)



ブレーキオーバーライドシス  
テム/ドライブスタートコン



トロール警告灯 ※2  
(→P.438)



パワーステアリング警告灯 ※1  
(→P.438)

(赤色)



パワーステアリング警告灯 ※1  
(→P.438)

(黄色)



燃料残量警告灯 (→P.438)



運転席・助手席シートベルト  
非着用警告灯 (→P.438)



リヤ席シートベルト非着用警  
告灯 ※3 (→P.439)



タイヤ空気圧警告灯 ※1  
(→P.439)



LTA 表示灯★ (→P.439)



LKA 表示灯★ (→P.439)



クリアランスソナー OFF 表示  
灯 ※1 (→P.440)



RCTA OFF 表示灯 ※1  
(→P.440)



RCD OFF 表示灯 (→P.440)



RCD OFF 表示灯 (→P.440)



PKSB OFF 表示灯 ※1  
(→P.441)



PKSB OFF 表示灯 ※1  
(→P.441)



PCS 警告灯 ※1 (→P.441)



スリップ表示灯 ※1  
(→P.441)



スリップ表示灯 ※1  
(→P.441)



パーキングブレーキ表示灯  
(→P.441)



パーキングブレーキ表示灯  
(→P.441)



ブレーキホールド作動表示灯  
※1 (→P.442)



マスターウォーニング ※4  
(→P.442)

★：グレード、オプションなどにより、装  
備の有無があります。

※1 作動確認のためにパワースイッチを  
ON モードにすると点灯し、数秒後ま  
たはハイブリッドシステムを始動する  
と消灯します。点灯しない場合や点灯  
したままのときはシステム異常のおそ  
れがあります。レクサス販売店で点検  
を受けてください。

- ※<sup>2</sup>マルチインフォメーションディスプレイに表示されます。
- ※<sup>3</sup>センターパネルに表示されます。
- ※<sup>4</sup>F SPORT：作動確認のためにパワースイッチを ON モードにすると点灯し、数秒後またはハイブリッドシステムを始動すると消灯します。点灯しない場合や点灯したままのときはシステム異常のおそれがあります。レクサス販売店で点検を受けてください。

### 警告

#### ■安全装置の警告灯が点灯しないとき









ABS や SRS エアバッグなど安全装置の警告灯がパワースイッチを ON モードにしても点灯しない場合や点灯したままの場合は、事故にあったときに正しく作動せず、重大な傷害を受けたり、最悪の場合死亡につながるおそれがあります。ただちにレクサス販売店で点検を受けてください。

### 表示灯一覧

システムの作動状況を表示します。

-  方向指示表示灯 (→P.180)
-  尾灯表示灯 (→P.186)
-  ハイビーム表示灯 (→P.187)
-  AHS 表示灯★ (→P.189)
-  AHB 表示灯★ (→P.191)
-  マルチウェザーライト表示灯 (→P.194)
-  リヤフォグランプ表示灯★ (→P.194)
-  PCS 警告灯 ※<sup>1, 2</sup> (→P.214, 223)

-  クルーズコントロール表示灯 (→P.259)
-  レーダークルーズコントロール表示灯 (→P.253)
-  クルーズコントロールセット表示灯 (→P.253)
-  LTA 表示灯★ (→P.235)
-  LKA 表示灯★ (→P.246)
-  LTA 表示灯★ (→P.235)
-  LKA 表示灯★ (→P.246)
-  LTA 表示灯★ (→P.235)
-  LKA 表示灯★ (→P.246)
-  BSM ドアミラーインジケーター ※<sup>1, 3</sup> (→P.278, 290)
-  BSM 表示灯 (→P.278)
-  クリアランスソナー OFF 表示灯 ※<sup>1, 2</sup> (→P.285)
-  RCTA OFF 表示灯 ※<sup>1, 2</sup> (→P.290)
-  RCD OFF 表示灯 ※<sup>2</sup> (→P.294)
-  PKSB OFF 表示灯 ※<sup>1, 2</sup> (→P.297)
-  スリップ表示灯 ※<sup>1</sup> (→P.320)
-  VSC OFF 表示灯 ※<sup>1, 2</sup> (→P.320)
-  エアサスペンション HIGH モード表示灯 (→P.316)
-  スマートエントリー&スタートシステム表示灯 ※<sup>4</sup> (→P.168)
-  READY インジケーター (→P.168)
-  EV ドライブモード表示灯 (→P.172)







	パーキングブレーキ表示灯 (→P.181)
	ブレーキホールドスタンバイ 表示灯 ※1 (→P.183)
	ブレーキホールド作動表示灯 ※1 (→P.183)
	EV インジケーター (→P.54)
	低温表示灯 ※5 (→P.70, 74)
	セキュリティ表示灯 ※6 (→P.60, 61)
	ITS Connect アイコン (→P.273)
	ITS Connect アイコン (→P.273)
	ITS Connect アイコン (→P.273)

## ● 走行モード表示

### ▶ F SPORT 以外

	スノーモード表示灯 (→P.178)
	ノーマルモード表示灯 (→P.313)
	カスタムモード表示灯 (→P.313)
	コンフォートモード表示灯 (→P.313)
	エコドライブモード表示灯 (→P.313)
	スポーツ S モード表示灯 (→P.313)
	スポーツ S+ モード表示灯 (→P.313)

### ▶ F SPORT

	スノーモード表示灯 (→P.178)
	ノーマルモード表示灯 (→P.313)
	カスタムモード表示灯 (→P.313)
	コンフォートモード表示灯 (→P.313)
	エコドライブモード表示灯 (→P.313)
	スポーツ S モード表示灯 (→P.313)
	スポーツ S+ モード表示灯 (→P.313)

★：グレード、オプションなどにより、装備の有無があります。

※1 作動確認のためにパワースイッチを ON モードにすると点灯し、数秒後またはハイブリッドシステムを始動すると消灯します。点灯しない場合や点灯したままのときはシステム異常のおそれがあります。レクサス販売店で点検を受けてください。

※2 システムが OFF のときに点灯します。

※3 ドアミラーに表示されます。

※4 マルチインフォメーションディスプレイに表示されます。

※5 外気温が約 3° C 以下のとき、約 10 秒間点滅後に点灯します。

※6 センターパネルに表示されます。

## 計器類 (F SPORT 以外)

## メーターの表示について

## ■ 計器類の位置

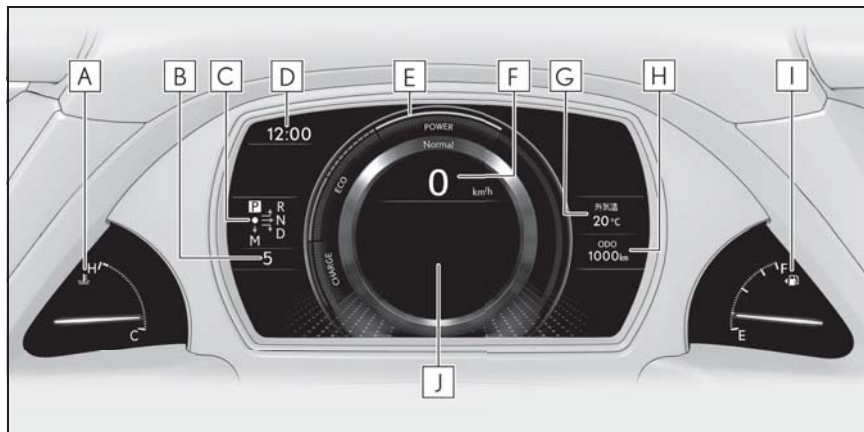
**A** 水温計

エンジン冷却水の温度を示します。

**B** シフトレンジ・ギヤ段表示 (→P.174)**C** シフトポジション表示灯 (→P.176)**D** 時計

表示される時刻は、センターパネルのアナログ時計と連動しています。(→P.374)

**E** ハイブリッドシステムインジケーター

ハイブリッドシステムの出力や回生レベルを示します。(→P.71)

走行モードや設定によってタコメーターに切りかえることができます。(→P.83, 313)

**F** スピードメーター**G** 外気温

外気温を  $-40^{\circ}\text{C}$  ~  $50^{\circ}\text{C}$  のあいだで表示します。

**H** オドメーター／トリップメーターディスプレイ (→P.72)**I** 燃料計

燃料残量を示します。次の場合、実際の燃料残量が正しく表示されないことがあります。

- ・ 少量給油 (約 5L 以下) を行ったとき
- ・ 坂道など傾いた場所に停車したとき
- ・ 坂道やカーブを走行したとき

**J** マルチインフォメーションディスプレイ

車両に関するさまざまな情報を表示します。(→P.79)

車両に異常が発生したときは警告メッセージを表示します。(→P.444)

## ■ ハイブリッドシステムインジケーター

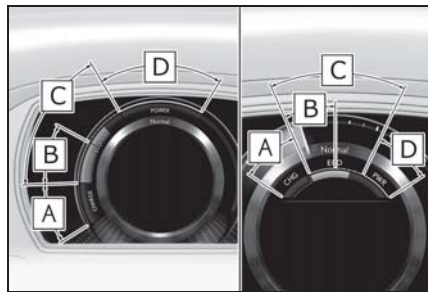

### A チャージエリア

回生 ※ ブレーキ機能により、エネルギーを回収している状態を示します。

回生した電力は、駆動用電池を充電します。

### B ハイブリッドエコエリア

ガソリンエンジンの動力を使用しない状況を多く含む状態を示します。

ガソリンエンジンは、各種の条件により自動的に停止・再始動します。

### C エコエリア

エコ運転（環境に配慮した走行）をしている状態を示します。

インジケーターのバー表示をエコエリアに保つことで、エコ運転が可能です。

### D パワーエリア

全開走行時など、エコ運転の範囲を超えている状態を示します。

※ ここでの回生の意味は、運動エネルギーを電気エネルギーに変換することです。

## □ 知識

### ■ エンジン回転数について

ハイブリッド車のエンジン回転数は、燃費の向上や排気ガス低減などのため、ち密に

制御されています。走行条件や運転条件が同じでも、エンジン回転数が異なる場合があります。

### ■ ハイブリッドシステムインジケーターの作動条件

次のときにハイブリッドシステムインジケーターが表示されます。

- シフトポジションがDまたはMのとき
- 走行モードがスポーツモード以外のとき

ただし、マルチインフォメーションディスプレイので車速表示をデジタル・アナログ両方に行っている場合は表示されません。(→P.83)

### ■ 燃料計と航続可能距離について

燃料計と航続可能距離は連動しています。少量給油後に燃料計と航続可能距離の表示が更新されない場合、次の操作を行うことで表示を更新することができます。

- 1 車両を平坦な場所に停車させる
- 2 “ODO TRIP” スイッチを押してオドメーター／トリップメーターディスプレイをオドメーター表示に切りかえる
- 3 パワースイッチをOFFにする
- 4 “ODO TRIP” スイッチを押したまま、パワースイッチをONモードにする
- 5 そのまま約5秒間 “ODO TRIP” スイッチを押し続け、オドメーターが点滅を開始したら手をはなす

オドメーターが約5秒間点滅したあと通常の表示にもどれば、更新は終了です。

### ■ 外気温表示について

● 次の場合は、正しい外気温が表示されなかったり、温度表示の更新が遅くなったりすることがありますが、故障ではありません。

・ 停車しているときや、低速走行（約

20km/h 以下) のとき

- ・ 外気温が急激に変化したとき (車庫・トンネルの出入り口付近など)
- “--” または “E” が表示されたときは、システム故障のおそれがあります。レクサス販売店で点検を受けてください。

#### ■ 液晶ディスプレイについて

→P.80

#### ■ カスタマイズ機能

マルチインフォメーションディスプレイの  で、計器類の表示を変更できます。(→P.83)

#### 警告

##### ■ 低温時の画面表示について

画面の温度が極めて低いときは、画面表示の切りかえが遅れる場合がありますので、車室内を暖めてからご使用ください。

例えばギヤ段表示を使用した場合、シフト操作をしてもすぐにギヤ段の表示が切りかわらないことで運転者がダウンシフトしなかったと誤解し、再度ダウンシフトすることによって急激に過度のエンジンブレーキがかかり、重大な傷害におよぶか、最悪の場合死亡につながるおそれがあります。

#### 注意

##### ■ ハイブリッドシステムや構成部品への損傷を防ぐために

- タコメーターの針がレッドゾーン (エンジンの許容回転数をこえている範囲) に入らないようにしてください。

- 水温計の針が H のレッドゾーンに入ったときは、オーバーヒートのおそれがあるので、ただちに安全な場所に停車してください。完全に冷えたあと、エンジンを確認してください。(→P.461)

## オドメーター／トリップメーターディスプレイ

#### ■ 表示項目

##### ● オドメーター

走行した総距離を表示します。

##### ● トリップメーター A / トリップメーター B

リセットしてからの走行距離を表示します。トリップ A・トリップ B の 2 種類で使い分けることができます。

#### ■ 表示の切りかえ

スイッチを押すごとに表示が切りかわります。また、トリップメーター表示中にスイッチを押し続けると、走行距離を 0 にすることができます。

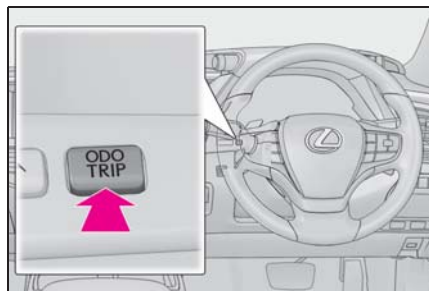

## インストルメントパネル照明の明るさを調整するには

インストルメントパネル照明の明るさを調整できます。

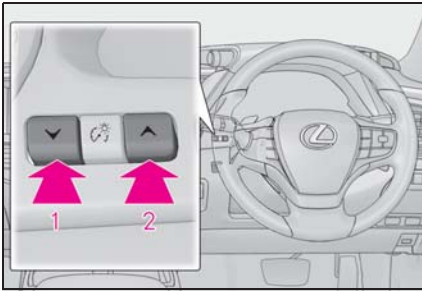

- 1 暗くする
- 2 明るくする

#### 知識

#### ■メーターの照度について（昼照度と夜照度）

メーターの照度には昼照度と夜照度があり、次のときに照度が切りかわります。

- 昼照度：周囲が明るいときに車幅灯が点灯しているとき、または車幅灯が消灯しているとき
- 夜照度：周囲が暗いときに車幅灯が点灯しているとき

## 計器類 (F SPORT)

## メーターの表示について

## ■ 計器類の位置

メーターリングの位置に応じて、メーターの表示や一部の計器類の配置が切りかわります。(→P.78)

## ▶ メーターリング中央時

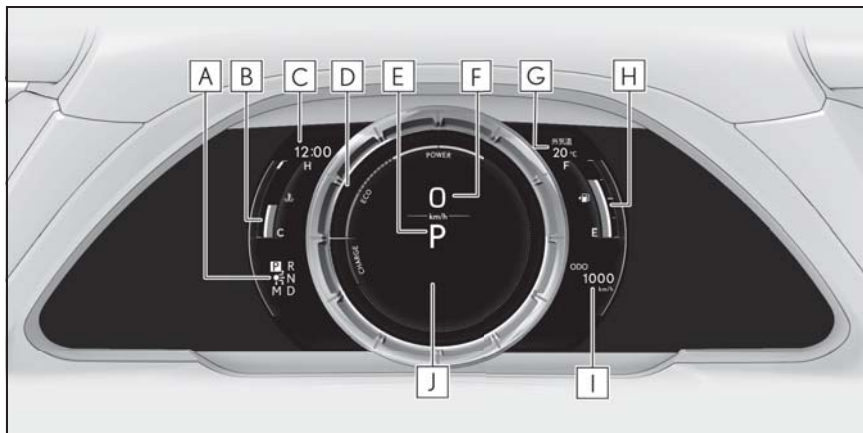

**A** シフトポジション表示灯 (→P.176)

**B** 水温計

エンジン冷却水の温度を示します。

**C** 時計

表示される時刻は、センターパネルのアナログ時計と連動しています。(→P.374)

**D** ハイブリッドシステムインジケーター

ハイブリッドシステムの出力や回生レベルを示します。(→P.76)

走行モードや設定によってタコメーターに切りかえることができます。(→P.83, 313)

・ REV インジケーター (→P.76)

・ REV ピーク (→P.76)

**E** シフトポジション・シフトレンジ・ギヤ段表示 (→P.174)

**F** スピードメーター

**G** 外気温

外気温を  $-40^{\circ}\text{C}$  ~  $50^{\circ}\text{C}$  のあいだで表示します。

**H** 燃料計

燃料残量を示します。次の場合、実際の燃料残量が正しく表示されないことがあります。



- ・ 少量給油（約 5L 以下）を行ったとき
- ・ 坂道など傾いた場所に停車したとき
- ・ 坂道やカーブを走行したとき

**I** オドメーター／トリップメーターディスプレイ（→P.78）

**J** マルチインフォメーションディスプレイ

車両に関するさまざまな情報を表示します。（→P.79）

車両に異常が発生したときは警告メッセージを表示します。（→P.444）

▶ メーターリング移動時

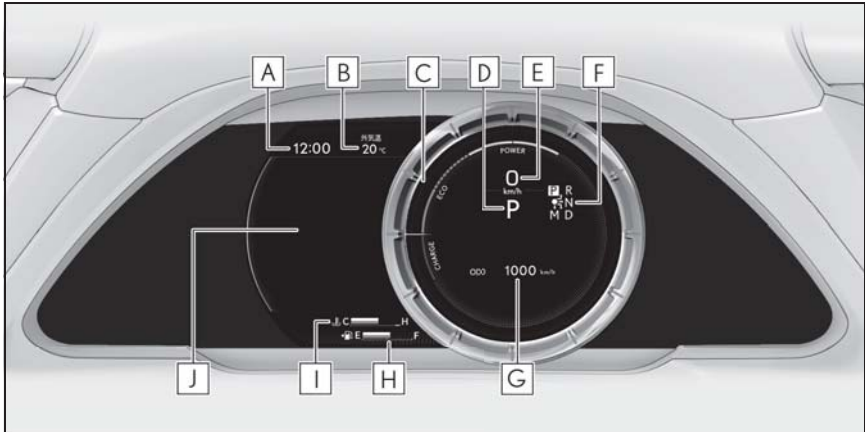

**A** 時計

表示される時刻は、センターパネルのアナログ時計と連動しています。（→P.374）

**B** 外気温

外気温度を  $-40^{\circ}\text{C}$  ～  $50^{\circ}\text{C}$  のあいだで表示します。

**C** ハイブリッドシステムインジケーター

ハイブリッドシステムの出力や回生レベルを示します。（→P.76）

走行モードや設定によってタコメーターに切りかえることができます。（→P.83, 313）

・ REV インジケーター（→P.76）

・ REV ピーク（→P.76）

**D** シフトポジション・シフトレンジ・ギヤ段表示（→P.174）

**E** スピードメーター

**F** シフトポジション表示灯（→P.176）

**G** オドメーター／トリップメーターディスプレイ（→P.78）

**H** 燃料計

燃料残量を示します。次の場合、実際の燃料残量が正しく表示されないことがあります。

- ・ 少量給油（約 5L 以下）を行ったとき

- ・ 坂道など傾いた場所に停車したとき
- ・ 坂道やカーブを走行したとき

### I 水温計

エンジン冷却水の温度を示します。

### J マルチインフォメーションディスプレイ

車両に関するさまざまな情報を表示します。(→P.79)

車両に異常が発生したときは警告メッセージを表示します。(→P.444)

### ■ ハイブリッドシステムインジケータ

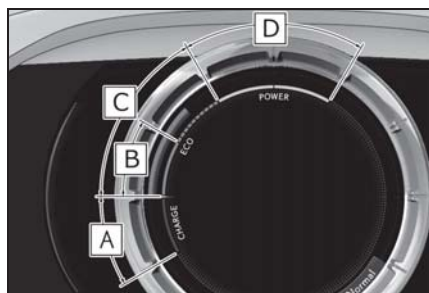

#### A チャージエリア

回生 ※ ブレーキ機能により、エネルギーを回収している状態を示します。

回生した電力は、駆動用電池を充電します。

#### B ハイブリッドエコエリア

ガソリンエンジンの動力を使用しない状況を多く含む状態を示します。

ガソリンエンジンは、各種の条件により自動的に停止・再始動します。

#### C エコエリア

エコ運転(環境に配慮した走行)をしている状態を示します。

インジケータのバー表示をエコエリアに保つことで、エコ運転が可能です。

#### D パワーエリア

全開走行時など、エコ運転の範囲を超えている状態を示します。

※ ここでの回生の意味は、運動エネルギーを電気エネルギーに変換することです。

### ■ REV インジケータ

設定したエンジン回転数またはレッドゾーンに到達すると、タコメーター内にリング状のインジケータ (A) を表示します。

設定したエンジン回転数に到達したときは橙色、レッドゾーンに到達したときは赤色で表示されます。

マルチインフォメーションディスプレイの  から、表示開始するエンジン回転数を設定できます。(→P.83)



### ■ REV ピーク

4000r/min 以上の回転域で、エンジン回転数の最高値にタコメーター指針の残像を約 1 秒間表示します。



## □ 知識

### ■ エンジン回転数について

ハイブリッド車のエンジン回転数は、燃費の向上や排気ガス低減などのため、ち密に制御されています。走行条件や運転条件が同じでも、エンジン回転数が異なる場合があります。

### ■ ハイブリッドシステムインジケーターの作動条件

次のときにハイブリッドシステムインジケーターが表示されます。

- シフトポジションがDまたはMのとき
- 走行モードがスポーツモード以外のとき

### ■ 燃料計と航続可能距離について

燃料計と航続可能距離は連動しています。少量給油後に燃料計と航続可能距離の表示が更新されない場合、次の操作を行うことで表示を更新することができます。

- 1 車両を平坦な場所に停車させる
- 2 “ODO TRIP” スイッチを押してオドメーター/トリップメーターディスプレイをオドメーター表示に切りかえる
- 3 パワースイッチをOFFにする
- 4 “ODO TRIP” スイッチを押したまま、パワースイッチをONモードにする
- 5 そのまま約5秒間“ODO TRIP” スイッチを押し続け、オドメーターが点滅を開始したら手をはなす

オドメーターが約5秒間点滅したあと通常

の表示にもどれば、更新は終了です。

### ■ 外気温表示について

- 次の場合は、正しい外気温が表示されなかったり、温度表示の更新が遅くなったりすることがありますが、故障ではありません。
  - ・ 停車しているときや、低速走行（約20km/h以下）のとき
  - ・ 外気温が急激に変化したとき（車庫・トンネルの出入り口付近など）
- “-” または “E” が表示されたときは、システム故障のおそれがあります。レクサス販売店で点検を受けてください。

### ■ 液晶ディスプレイについて

→P.80

### ■ カスタマイズ機能

マルチインフォメーションディスプレイので、計器類の表示を変更できます。（→P.83）

## ⚠ 警告

### ■ 低温時の画面表示について

画面の温度が極めて低いときは、画面表示の切りかえが遅れる場合がありますので、車室内を暖めてからご使用ください。

例えばギヤ段表示を使用した場合、シフト操作をしてもすぐにギヤ段の表示が切りかわらないことで運転者がダウンシフトしなかったと誤解し、再度ダウンシフトすることによって急激に過度のエンブレキがかかり、重大な傷害におよぶか、最悪の場合死亡につながるおそれがあります。

### ⚠ 注意

■ ハイブリッドシステムや構成部品への損傷を防ぐために

- タコメーターの針がレッドゾーン（エンジンの許容回転数をこえている範囲）に入らないようにしてください。
- 水温計のバー表示が H のレッドゾーンに入ったときは、オーバーヒートのおそれがあるので、ただちに安全な場所に停車してください。完全に冷えたあと、エンジンを確認してください。（→P.461）

## オドメーター／トリップメーターディスプレイ

### ■ 表示項目

#### ● オドメーター

走行した総距離を表示します。

#### ● トリップメーター A / トリップメーター B

リセットしてからの走行距離を表示します。トリップ A・トリップ B の 2 種類で使い分けることができます。

### ■ 表示の切りかえ

スイッチを押すごとに表示が切りかわります。また、トリップメーター表示中にスイッチを押し続けると、走行距離を 0 にすることができます。

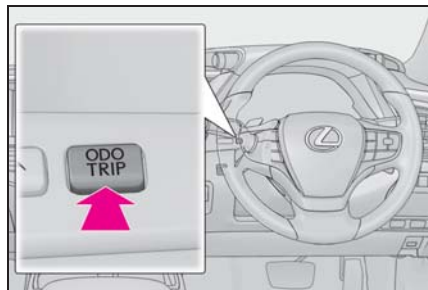

## インストルメントパネル照明の明るさを調整するには

インストルメントパネル照明の明るさを調整できます。

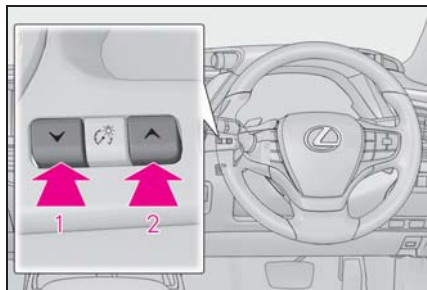

- 1 暗くする
- 2 明るくする

### ☐ 知識

#### ■ メーターの照度について（昼照度と夜照度）

メーターの照度には昼照度と夜照度があり、次のときに照度が切りかわります。

- 昼照度：周囲が明るいときに車幅灯が点灯しているとき、または車幅灯が消灯しているとき
- 夜照度：周囲が暗いときに車幅灯が点灯しているとき

## メーターの表示・配置を切りかえるには

ボタンを押すごとにメーターリングが移動して表示が切りかわります。



## マルチインフォメーション ディスプレイ

### ディスプレイの表示／メニュー アイコン一覧

#### ■ ディスプレイの表示 (F SPORT 以外)

メニューアイコンを選択し、走行に関するさまざまな情報を表示したり、車両設定を変更することができます。

また、状況に応じて注意喚起やアドバイスなどを割り込み表示します。



#### ■ ディスプレイの表示 (F SPORT)

##### ▶ メーターリング中央時

走行に関するさまざまな情報を表示します。

また、状況に応じて注意喚起やアドバイスなどを割り込み表示します。

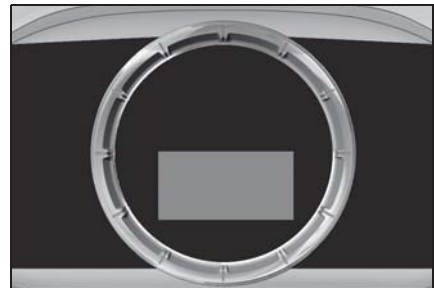

### ▶ メーターリング移動時

メニューアイコンを選択し、走行に関するさまざまな情報を表示したり、車両設定を変更することができます。

また、状況に応じて注意喚起やアドバイスなどを割り込み表示します。



### ■ メニューアイコン

メーター操作スイッチの **<** または **>** を押すとメニューアイコンが表示されます。

F SPORT：メーターリング移動時のみ表示されます。



走行情報表示 (→P.81)



ナビゲーションシステム連携表示 (→P.83)



オーディオシステム連携表示 (→P.83)



運転支援機能情報 (→P.83)



警告メッセージ (→P.444)



設定 (→P.83)

### ☐ 知識

#### ■ 液晶ディスプレイについて

ディスプレイに小さな斑点や光点が表示されることがあります。これは液晶ディスプレイ特有の現象でそのまま使用しても問題ありません。

#### ⚠ 警告

##### ■ 運転中の使用について

- マルチインフォメーションディスプレイを操作する時は、周囲の安全に十分注意してください。
- マルチインフォメーションディスプレイを見続けしないでください。前方の歩行者、障害物などを見落とすおそれがあります。

##### ■ 低温時の画面表示について

→P.72, 77

### 表示を切りかえるには

メーター操作スイッチを使って次のように操作します。

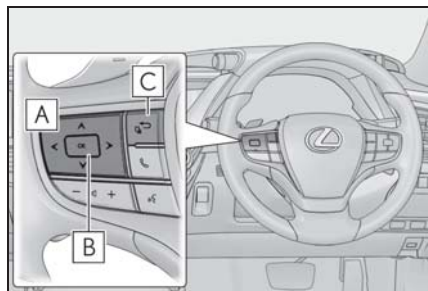

- A** **<** / **>**：メニューの切りかえ
- ▲** / **▼**：表示項目の切りかえ・ページ送り・カーソル移動
- B** 短押し：決定  
長押し：リセット
- C** メーターリング移動<sup>※</sup>・ひとつ前

の画面にもどる

※ F SPORT

## 走行に関する情報について

### ■ 表示項目 (F SPORT 以外)

メーター操作スイッチの **<** または **>** を押して **i** を選択し、**▲** または **▼** を押すことで次の項目を表示することができます。

- ドライブインフォメーション 1
- ドライブインフォメーション 2
- エネルギーモニター (→P.91)
- タイヤ空気圧 (→P.408)
- ふらつき度合い表示
- 表示 OFF

### ■ 表示項目 (F SPORT)

#### ▶ メーターリング中央時

メーター操作スイッチの **▲** または **▼** を押すことで次の項目を表示することができます。

- ドライブインフォメーション 1
- ドライブインフォメーション 2
- タイヤ空気圧 (→P.408)
- Gear Position
- 表示 OFF
- 運転支援システム情報 ※ (→P.83)

※ LTA (レーントレーシングアシスト) / LKA (レーンキーピングアシスト) / レーダークルーズコントロール(全車速追従機能付き) 使用時に表示されます。(→P.230, 243, 253)

#### ▶ メーターリング移動時

メーター操作スイッチの **<** または **>** を押して **i** を選択し、**▲** または **▼** を押すことで次の項目を表示することができます。

- ドライブインフォメーション 1
- ドライブインフォメーション 2
- エネルギーモニター (→P.91)
- G モニター
- Gear Position
- ふらつき度合い表示
- タイヤ空気圧 (→P.408)
- 表示 OFF

### ■ ドライブインフォメーション 1 / 2

表示される数値は参考として利用してください。

- ドライブインフォメーション 1
  - ・ 瞬間燃費
  - ・ リセット間平均燃費
- ドライブインフォメーション 2
  - ・ 航続可能距離
  - ・ リセット間平均車速

表示する項目は、メニューアイコンの **⚙** から変更することができます。(→P.83)

表示できる項目は次のとおりです。

#### ● 瞬間燃費

バー表示：現在の瞬間燃費を表示します。

#### ● 平均燃費

リセット間：リセット後の平均燃費を表示

※1



始動後:ハイブリッドシステム始動後の平均燃費を表示

給油後:給油後の平均燃費を表示

### ● 平均車速

リセット間:リセット後の平均車速を表示  
※1

始動後:ハイブリッドシステム始動後の平均車速を表示

### ● 走行時間

リセット間:リセット後の経過時間を表示  
※1

始動後:ハイブリッドシステム始動後の経過時間を表示

### ● 距離

航続可能距離:燃料残量による走行可能な距離を表示 ※2, 3

始動後:ハイブリッドシステム始動後の走行距離を表示

### ● その他

ブランク:非表示

※1リセットするには、リセットしたい項目を表示中にメーター操作スイッチの **OK** を長押しします。

※2運転履歴から学習した燃費と現在の燃料残量から算出した走行可能な距離を表示します。使用環境(気象、渋滞など)や運転方法(急発進、エアコンの使用など)に応じて燃費が変わるため、実際に走行できる距離とは異なります。

※3燃料給油量が少量(約 5L 以下)のとき、表示が更新されないことがあります。この場合、燃料計の表示とともに更新することができます。(→P.71, 77)

## ■ G モニター (F SPORT)

車両にかかる前後左右の G (加速度)

を表示します。

また、G モニターの周囲にはステアリング操作量・アクセル開度量・ブレーキ液圧が表示されます。

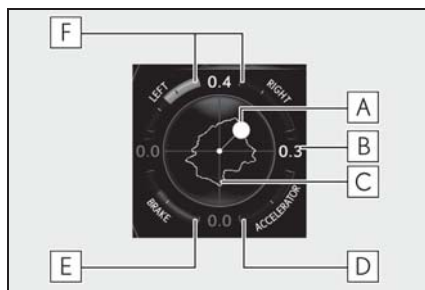

**A** 車両にかかる G

**B** 現在の G 値 (前後左右に分解した値)

**C** 最大 G の軌跡

**D** アクセル開度量

**E** ブレーキ液圧

**F** ステアリング操作量

路面状況・気温・車速などによって実際の車両状態と異なる場合があります。表示画面は参考として利用してください。

### ● 最大 G の軌跡のリセット

メーター操作スイッチの **OK** を長押しすることで、軌跡をリセットすることができます。

### ● ピークホールド機能

0.5G 以上の力を発生した場合、G 値表示が橙色に変わり、2 秒間保持されます。

## ■ Gear Position (F SPORT)

シフトポジションが D または M のとき、現在選択されているシフトレンジ・ギヤ段を表示することができます。



## ■ ふらつき度合い表示

運転者の注意力が低下したときに発生するふらつき運転を検知し、注意力低下の度合いをバーの長さで表示します。

バーの長さが短いほど休憩が必要な状態であることを表します。



知識

## ■ ふらつき度合い表示について

LTA（レーントレーシングアシスト）／LKA（レーンキーピングアシスト）のふらつき警報機能の作動条件を満たしたときに表示されます。（→P.237, 247）

## ナビゲーションシステム連携表示について

ナビゲーションシステムと連携して、次の情報を表示します。

- 目的地案内
- レーン（車線）案内
- コンパス（ヘッドアップ表示）



知識

## ■ 目的地案内について

ヘッドアップディスプレイの目的地案内表示を ON にしている場合、メーター側の目的地案内は非表示になります。（→P.88）

## オーディオシステム連携表示について

オーディオソースの選択、選曲などの操作を行うことができます。

## 運転支援機能情報について

次のシステムの作動状況を表示します。

- LTA（レーントレーシングアシスト）★（→P.230）
  - LKA（レーンキーピングアシスト）★（→P.243）
  - レーダークルーズコントロール（全車速追従機能付き）（→P.253）
  - RSA（ロードサインアシスト）★（→P.251）
  - ITS Connect（→P.271）
- ★：グレード、オプションなどにより、装備の有無があります。

## 設定について

### ■ 変更できる項目（メーター表示）

- 言語  
表示される言語を選択することができます。
- 単位  
燃費単位の単位を選択することができます。
- 車速表示（F SPORT 以外）  
スピードメーターの表示を、デジタル／アナログ／両方表示から選択することができます。
- ドライブインフォ 1 / ドライブインフォ 2  
ドライブインフォメーションに表示させる項目をドライブインフォ 1、ドライブインフォ 2 それぞれに 2 項目ずつ選択することができます。（→P.81）
- 時計

12 時間表示 / 24 時間表示を切りかえることができます。

### ● 割り込み表示

割り込み表示される項目の表示・非表示を、項目ごとに変更することができます。

### ● テーマカラー

カーソルの色などを変更することができます。

### ● タコメーター切りかえ

走行モードに応じたハイブリッドシステムインジケータとタコメーターの切りかえ方を変更することができます。

### ● REV インジケータ (F SPORT)

・ REV インジケータの作動・非作動を切りかえることができます。

・ REV インジケータ (橙色) が表示されるエンジン回転数を変更することができます。

### ● REV ピーク (F SPORT)

REV ピークの作動・非作動を切りかえることができます。

### ● EV インジケータ

EV インジケータの作動・非作動を切りかえることができます。

### ● 初期化

メーターの表示設定をもとにもどすことができます。

### ■ 変更できる項目 (機能の切りかえ・車両設定)

→P.473



知識

### ■ 設定画面の操作について

● 一部の項目を除き、車両走行中は設定画面を操作することができません。設定を変更するときは、安全な場所に停車して操作してください。

● 警告メッセージが表示されたときは、設定画面の操作が一時中断されます。



警告

### ■ ディスプレイの設定を変更するとき

ハイブリッドシステムが作動している状態で操作を行うため、車庫内など囲まれた場所では、十分に換気をしてください。換気をしないと、排気ガスが充満し、排気ガスに含まれる一酸化炭素 (CO) により、重大な健康障害におよぶか、最悪の場合死亡につながるおそれがあります。



注意

### ■ ディスプレイの設定を変更するとき

補機バッテリーあがりを起こす可能性がありますので、確実にハイブリッドシステムが作動している状態で実施してください。

## 提案サービス機能

状況に応じて運転者に提案メッセージを表示する機能です。提案メッセージが表示されたときにメーター操作スイッチを操作することで、提案された内容を直接操作することができます。

### ■ ヘッドランプ消灯提案

パワースイッチを OFF にしたあとにランプスイッチが AUTO の状態でヘッドランプを点灯したまましばらく車内にいると、ヘッドランプの消灯を提案するメッセージを表示します。

このとき “ はい ” を選択すると、ヘッドランプが消灯します。

パワースイッチを OFF にしてからメッセージが表示されるまでのあいだに運転

席または助手席のドアを開けたときは、提案メッセージが表示されません。

### ■ 窓閉め提案（ワイパー連動）

雨が車内に入ることを防ぐために、ドアガラスが開いている状態でワイパーが動き始めるとドアガラスを閉める提案メッセージを表示します。

このとき“はい”を選択すると、開いているすべてのドアガラスが閉まります。



### ■ カスタマイズ機能

機能の一部は、設定を変更することができます。（→P.473）

## ヘッドアップディスプレイ★

★：グレード、オプションなどにより、装備の有無があります。

ヘッドアップディスプレイは、フロントウインドウガラスに運転支援システムの作動状況や走行に関するさまざまな情報を表示することができます。

### システムの構成部品

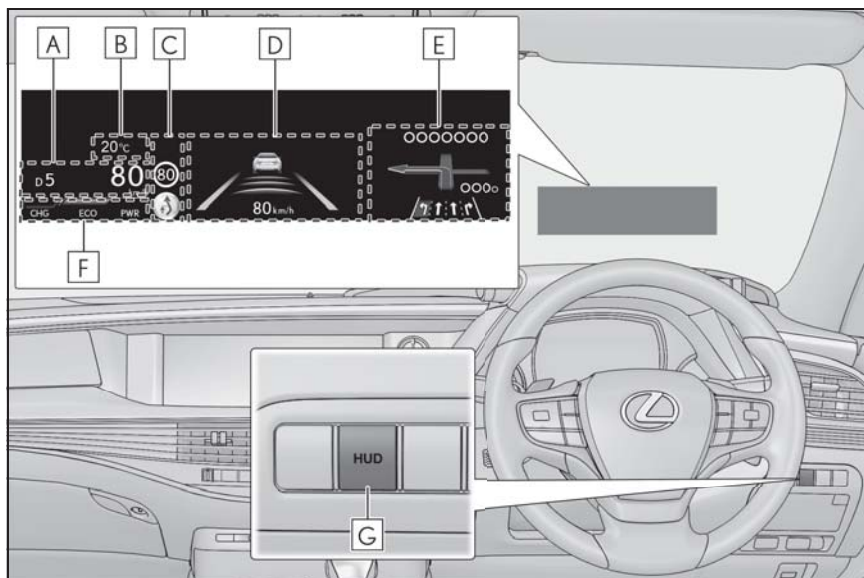

イラストは説明のための例であり、実際の表示状況とは異なります。

#### **A** 走行状況表示エリア

次の内容が表示されます。

- ・ スピードメーター
- ・ シフトポジション・シフトレンジ・ギヤ段表示 (→P.174)

#### **B** 外気温表示エリア

#### **C** RSA (ロードサインアシスト) ★表示エリア (→P.251)

#### **D** 運転支援システム表示エリア (→P.89)

#### **E** ナビゲーションシステム連携表示エリア

ナビゲーションシステムと連携して、次の内容が表示されます。

- ・ 交差点名
- ・ 目的地案内
- ・ レーン (車線) 案内

**F** ハイブリッドシステムインジケーター／タコメーター表示エリア (→P.90)

**G** HUD スイッチ

★：グレード、オプションなどにより、装備の有無があります。

## 知識

### ■ヘッドアップディスプレイの作動条件

パワースイッチが ON モードのとき

### ■ヘッドアップディスプレイを使用するときは

サングラス (特に偏光サングラス) を着用していると、ヘッドアップディスプレイの表示が見つらなくなる場合があります。表示が見つらい場合は、輝度を調整するか、サングラスをはずしてください。

### ■交差点名表示について

地図データに情報がない場合など、状況によっては交差点名称が表示されない場合があります。

### ■レーン (車線) 表示について

地図データに情報のない交差点では、レーン表示は行われません。また、交差点によっては、レーン表示と実際の交差点形状が異なる場合があります。現場の標識、道路形状に従ってください。

### ■外気温表示について

●外気温が約 3° C 以下のとき、低温表示灯が約 10 秒間点滅し、外気温が非表示になります。

外気温が約 5° C 以上になると再度外気温が表示されます。

●次の場合は、正しい外気温が表示されなかったり、温度表示の更新が遅くなったりすることがありますが、故障ではありません。

- ・ 停車しているときや、低速走行 (約 20km/h 以下) のとき
- ・ 外気温が急激に変化したとき (車庫・トンネルの出入り口付近など)

- “--” または “E” が表示されたときは、システム故障のおそれがあります。レクサス販売店で点検を受けてください。

## 警告

### ■ヘッドアップディスプレイを使用するときは

- 映像の明るさ、および表示位置は、安全運転に支障がないよう適切な状態に調整してください。調整が不適切だと運転者の視界のさまたげとなり、思わぬ事故につながるおそれがあり危険です。
- ヘッドアップディスプレイを見続けしないでください。前方の歩行者、障害物などを見落とすおそれがあり危険です。

## 注意

### ■ヘッドアップディスプレイ映写部について

- 映写部の付近に飲み物を置かないでください。水やその他の液体が映写部にかかると、装置が故障する原因になります。



### ⚠ 注意

- 映写部の上にものを置いたり、シールなどを貼り付けたりしないでください。  
ヘッドアップディスプレイの表示のさまたげとなります。
- 映写部の内部にふれたり、とがったものを押し付けたりしないでください。  
装置が故障する原因となります。

## ヘッドアップディスプレイの使い方

### ■ ヘッドアップディスプレイの表示／非表示切りかえ

HUD スイッチを押すと表示／非表示が切りかわります。

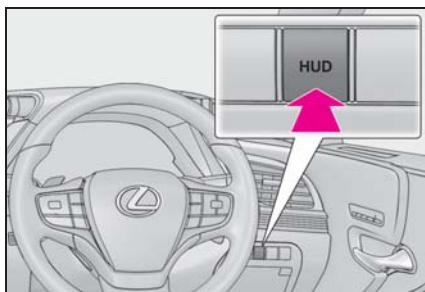

### ■ ヘッドアップディスプレイの設定

マルチインフォメーションディスプレイの  から、次の設定を変更することができます。(→P.473)

#### ● 表示の明るさ／上下位置

表示の明るさや、上下の位置を調整することができます。

#### ● ハイブリッドシステムインジケータ／タコメーター

ハイブリッドシステムインジケータ／タコメーター／表示なしのいずれかから表示内容を選択することができます。

#### ● 表示内容

次の内容の表示／非表示を設定することができます。

- ・ 目的地案内
- ・ レーン表示
- ・ 運転支援システム表示 <sup>※</sup>
- ・ オーディオ表示

<sup>※</sup> 運転支援システムを使用するときは、表示に設定してください

#### ● 表示の傾き

表示の傾きを調整することができます。

### 知識

#### ■ ヘッドアップディスプレイの表示／非表示について

ヘッドアップディスプレイを非表示にしたときは、パワースイッチを OFF にしたあとで再度 ON モードにしても、非表示のままです。

#### ■ 表示の明るさについて

マルチインフォメーションディスプレイの  による明るさの調整に加えて、周囲の明るさに応じて表示の明るさが自動で調整されます。

#### ■ ヘッドアップディスプレイ表示位置の自動調整

お好みのヘッドアップディスプレイ表示位置をポジションメモリーに登録すると、自動で調整されます。(→P.133)

#### ■ 補機バッテリー端子の脱着をしたときは

ヘッドアップディスプレイの設定がリセットされます。

**警告****■ ヘッドアップディスプレイの設定を変更するときは**

ハイブリッドシステムが作動している状態で操作を行うため、車庫内など囲まれた場所では、十分に換気をしてください。換気をしないと、排気ガスが充満し、排気ガスに含まれる一酸化炭素(CO)により、重大な健康障害におよぶか、最悪の場合死亡につながるおそれがあります。

**注意****■ ヘッドアップディスプレイの設定を変更するときは**

補機バッテリーあがりを起こす可能性がありますので、確実にハイブリッドシステムが始動している状態で実施してください。

**運転支援システム表示エリア**

次のシステムの作動状況を表示します。

- LTA (レーントレーシングアシスト) ★ (→P.230)
- LKA (レーンキーピングアシスト) ★ (→P.243)
- レーダークルーズコントロール (全車速追従機能付き) (→P.253)

表示される内容はマルチインフォメーションディスプレイの表示と同様です。詳しくは各システムの説明を参照してください。

★: グレード、オプションなどにより、装備の有無があります。

**割り込み表示について**

状況に応じて、次の項目が割り込み表示されます。

**■ 運転支援システム**

次のシステムの警告/注意喚起/通知/作動状況を表示します。

- PCS (プリクラッシュセーフティ) (→P.210, 221)
- FCTA (フロントクロストラフィックアラート) ★ (→P.228)
- 先行車発進告知機能★ (→P.264)
- ドライバー異常時停車支援システム (LTA 連動型) ★ (→P.266)
- ITS Connect (→P.271)
- クリアランスソナー (P.284)
- パーキングサポートブレーキ (静止物) (→P.302)
- ブレーキオーバーライドシステム (→P.162)
- ドライブスタートコントロール (→P.162)

表示される内容はマルチインフォメーションディスプレイの表示と同様です。詳しくは各システムの説明を参照してください。

★: グレード、オプションなどにより、装備の有無があります。

**■ 警告/注意アイコン**

マルチインフォメーションディスプレイと連携して、次のアイコンが表示されます。

**警告アイコン**: マスターウォーニングアイコン  
マルチインフォメーションディスプレイ

に警告メッセージが表示されているときに表示されます。(P.444)

**i** : インフォメーションアイコン

マルチインフォメーションディスプレイに提案サービス (→P.84) や操作アドバイスなどのメッセージが表示されているときに表示されます。

### ■ メッセージ表示

次のメッセージを表示します。

#### ● 警告メッセージ

一部の警告メッセージが表示されます。(マルチインフォメーションディスプレイの表示と同内容)

#### ● ETC に関する通知

### ■ オーディオ表示

ハンドル上のオーディオ操作スイッチを使用したときに表示されます。

### ■ ハンズフリー作動表示

ハンズフリーの作動中に表示されません。



知識

### ■ 割り込み表示について

割り込み表示される項目によっては、一部の表示エリアが非表示になります。割り込み表示終了後、もとの表示にもどります。

## ハイブリッドシステムインジケータ/タコメータ

### ■ ハイブリッドシステムインジケータ

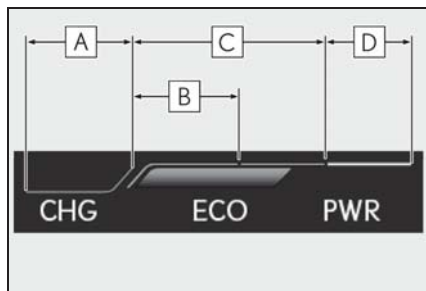

**A** チャージエリア

**B** ハイブリッドエコエリア

**C** エコエリア

**D** パワーエリア

表示される内容はメーターのハイブリッドシステムインジケータと同様です。詳しくは、P.71、76を参照してください。

### ■ タコメータ

毎分のエンジン回転数を表示します。



## エネルギーモニター／燃費画面／Harmonious Driving Navi. 画面

ハイブリッドシステムの状態や燃費に関する情報を、マルチインフォメーションディスプレイおよびセンターディスプレイに表示します。

エネルギーモニター、Harmonious Driving Navi. 画面または燃費画面は、サイド画面にも表示することができます。

### システムの構成部品

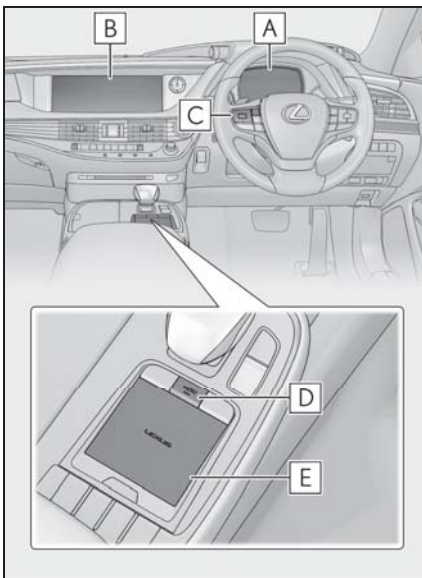

- A** マルチインフォメーションディスプレイ
- B** センターディスプレイ
- C** メーター操作スイッチ
- D** MENU ボタン
- E** タッチパッド

## エネルギーモニターの見方

### ■ センターディスプレイ

- 1 リモートタッチの“MENU” ボタンを押し、**i** を選択する
- 2 “エネルギーモニター” を選択する

### ■ マルチインフォメーションディスプレイ表示

メーター操作スイッチの **<** または **>** を押して **i** を選択し、**^** または **v** を押してエネルギーモニター画面を表示させる

電気エネルギーで走行しているとき

センターディスプレイ



マルチインフォメーションディスプレイ



ガソリンと電気の両方のエネルギーで走行しているとき

センターディスプレイ



マルチインフォメーションディスプレイ



ガソリンのエネルギーで走行しているとき

センターディスプレイ



マルチインフォメーションディスプレイ



駆動用電池に充電しているとき

センターディスプレイ

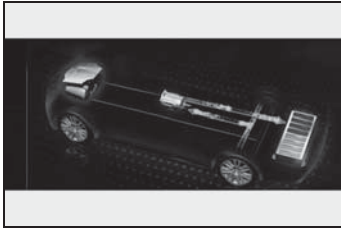

マルチインフォメーションディスプレイ



エネルギーの流れがないとき

センターディスプレイ



マルチインフォメーションディスプレイ

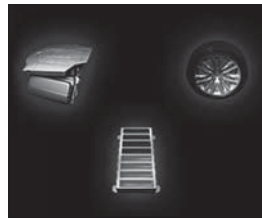

表示画面については実際の状況とわずかに異なる場合があります。

■ 駆動用電池の残量表示（センターディスプレイ）

**A** 少ない

**B** 多い

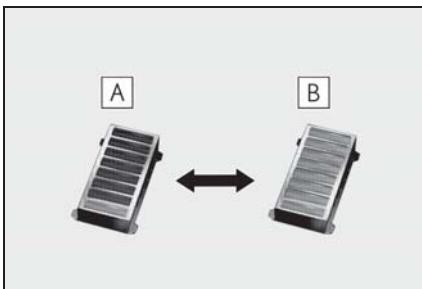

## ■ 駆動用電池の残量表示（マルチインフォメーションディスプレイ）

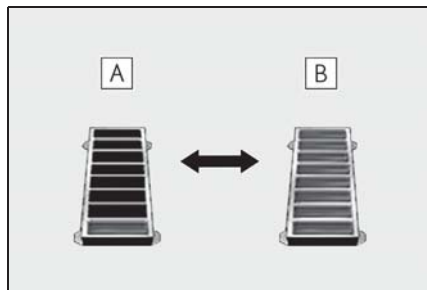

**A** 少ない

**B** 多い

表示画面については実際の状況とわずかに異なる場合があります。

## Harmonious Driving Navi. 画面の見方

### ■ 画面を表示させるには

- 1 リモートタッチの“MENU”ボタンを押し、**i**を選択する
- 2 “Driving Navi”を選択する



**A** ステータス/ポイント表示 ※1

エコ運転の採点結果や走行情報を G-Link センターに送信し、計算されたデータをもとにステータスやポイント獲得率を表示します。

ステータスはエコ運転を継続することでブロンズ、シルバー、ゴールドの順にラン

クがアップします。

**B** エコレベルインジケーター

エコレベルメーターのレベルに応じて Good・Excellent が表示されます。レベルが低い場合は表示されません。

**C** エコレベルメーター

エコドライブインジケーターランプの点灯を継続させることなどでメーターが増加します。

**D** エコレベル平均値

エコレベルメーターの平均値を表示します。

**E** トリップインフォメーション（前回ハイブリッドシステム始動～ハイブリッドシステム停止）

1分ごとの平均燃費を最大15分前までグラフ表示します。

今回と前回の平均燃費を色分けして表示します。

**F** トリップインフォメーション（今回ハイブリッドシステム始動～現在）

1分ごとの平均燃費を最大15分前までグラフ表示します。

今回と前回の平均燃費を色分けして表示します。

**G** 更新スイッチ ※2

走行情報などを G-Link センターへ送信し、ステータス/ポイント表示を更新します。

**H** エコカルテスイッチ ※2

お車から送信された情報を反映して、月間の走行距離・ガソリン消費量・CO2 排出量・平均燃費・獲得ポイント・エコ運転スコアが表示されます。

**I** アドバイススイッチ

ドライバーの運転操作についてエコ運転の観点で診断した結果を表示します。良い

ところを確認したり、さらに良くするにはどうしたら良いかを知ることができます。エコ運転や環境に関する豆知識を表示します。

※<sup>1</sup>G-Linkサービスをご利用されているときに表示されます。

G-Link の利用手続き・利用開始操作については、別冊「ナビゲーションシステム取扱説明書」を参照してください。

※<sup>2</sup>G-Linkサービスをご利用されているときに表示されます。

また、センターディスプレイに通信設定に関するメッセージが表示された場合は、メッセージに従って設定してください。

G-Link の利用手続き・利用開始操作については、別冊「ナビゲーションシステム取扱説明書」を参照してください。

## 知識

### ■ G-Link センターへ送信する走行情報について

G-Link センターへ送信する走行情報は、ナビゲーションシステムが算出するものであり、マルチインフォメーションディスプレイに表示される走行距離や燃費などは一致しないことがあります。

### ■ Harmonious Driving Navi. 画面について

パソコンや携帯電話のユーザーサイトでもステータスなどをみることができます。

## 燃費画面の見方

### ■ 画面を表示させるには

- 1 リモートタッチの“MENU” ボタンを押し、を選択する
- 2 “トリップインフォメーション” または “燃費履歴” を選択する

### ■ トリップインフォメーションの見方

トリップインフォメーション画面以外が表示されたときは、“トリップインフォメーション” を選択します。



**A** 履歴消去

**B** 過去 15 分間の 1 分ごとの燃費(平均燃費)

**C** 瞬間燃費

**D** 過去 15 分間の 1 分ごとのエネルギー回収量

**E** マーク 1 つが 50Wh です。

**F** ハイブリッドシステム始動後平均車速

**F** ハイブリッドシステム始動後経過時間

**G** 航続可能距離 (→P.96)

平均燃費はパワースイッチをONモードにしてからと、前回走行時で色分けして表示されます。

表示される平均燃費は、参考として利用してください。

表示画面については実際の状況とわずかに異なる場合があります。

### ■ 燃費履歴の見方

燃費履歴画面以外が表示されたときは、“燃費履歴” を選択します。



- A** 過去最高値表示
- B** 最新値表示
- C** 過去平均燃費表示
- D** 履歴消去
- E** 最新値更新

平均燃費は最後に更新してからの平均、過去の平均で色分けして表示されます。

表示される平均燃費は、参考として利用してください。

表示画面については実際の状況とわずかに異なる場合があります。

### 知識

#### ■過去の区間平均燃費の記録を更新するには

燃費履歴画面で“更新”を選択すると、平均燃費の値とグラフが更新され、新たに平均燃費の記録を開始します。

#### ■燃費データをリセットするには

“履歴消去”を選択すると、燃費データがリセットされます。

#### ■航続可能距離について

●運転履歴から学習した燃費と現在の燃料残量から算出した走行可能な距離を表示します。使用環境（気象、渋滞など）や運転方法（急発進、エアコンの使用など）に応じて燃費がかわるため、実際に走行できる距離とは異なります。

●燃料給油量が少量（約 5L 以下）のとき、

表示が更新されないことがあります。この場合、燃料計の表示と共に更新することができます。（→P.71, 77）

## サイド画面の使い方

サイド画面に車両情報を表示して（→P.335）、**◀**または**▶**を選択してお好みの画面を表示します。表示画面については実際の状況とわずかに異なる場合があります。

#### ■ Harmonious Driving Navi.

現在のエコ運転の状況を表示します。



#### ■トリップインフォメーション（タイプA）

過去 10 分間の 1 分ごとの平均燃費、回収エネルギーと航続可能距離を表示します。



表示される平均燃費は、参考として利用してください。

## ■ トリップインフォメーション (タイプB)

航続可能距離・最新値・始動後経過時間を表示します。



表示される平均燃費は、参考として利用してください。

## ■ 燃費履歴

最新値と過去最高値を表示します。

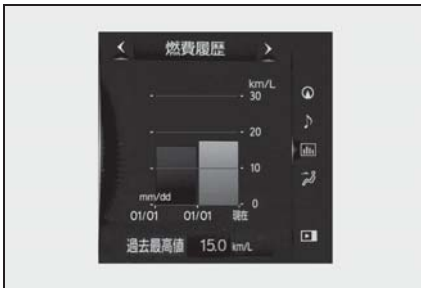

表示される平均燃費は、参考として利用してください。

## ■ エネルギーモニター

ハイブリッドシステム動作状況、エネルギーの回収状況を表示します。



エネルギーモニターの見方は、マルチインフォメーションディスプレイの表示と同様です。(→P.91)





<b>3-1. キー</b>	
キー .....	<b>100</b>
<b>3-2. ドアの開閉、ロックのしかた</b>	
ドア .....	<b>104</b>
トランク .....	<b>110</b>
スマートエントリー&スタートシステム .....	<b>117</b>
<b>3-3. シートの調整</b>	
フロントシート .....	<b>122</b>
パワーリヤシート .....	<b>128</b>
パワーイージーアクセスシステム/ ポジションメモリー/メモリー コール機能 .....	<b>133</b>
リヤシートポジションメモリー .....	<b>137</b>
ヘッドレスト .....	<b>138</b>
<b>3-4. ハンドル位置・ミラー</b>	
ハンドル .....	<b>141</b>
インナーミラー .....	<b>142</b>
デジタルインナーミラー .....	<b>143</b>
ドアミラー .....	<b>150</b>
<b>3-5. ドアガラス・ムーンルーフの開閉</b>	
パワーウインドウ .....	<b>153</b>
ムーンルーフ .....	<b>156</b>

## キー

### キーの種類

お客様へ次のキーをお渡しします。

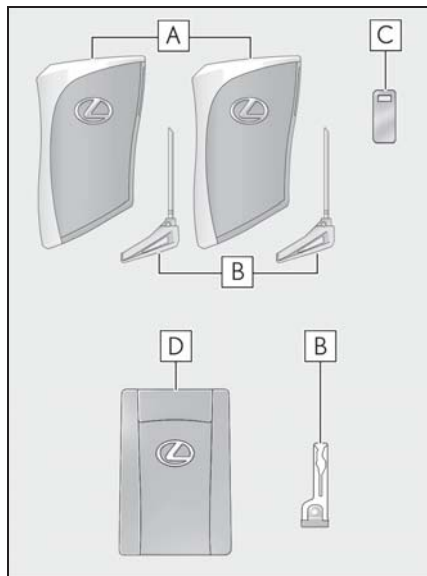

#### A 電子キー

- ・スマートエントリー&スタートシステムの作動 (→P.117)
- ・ワイヤレス機能の作動 (→P.102)

#### B メカニカルキー

#### C キーナンバープレート

#### D カードキー

スマートエントリー&スタートシステムの作動 (→P.117)



知識

#### ■ カードキーについて

- カードキーは非防水です。
- カードキーに内蔵されているメカニカルキーは、カードキーが正常に作動しないなどの緊急時にのみ使用してください

い。

- メカニカルキーが取り出しにくいときは、ボールペンの先などでロック解除ボタンを押してください。引き出しにくいときは、コインなどで引っかけてください。
- メカニカルキーをカードキーへ入れるときは、ロック解除ボタンを押しながら奥まで入れてください。

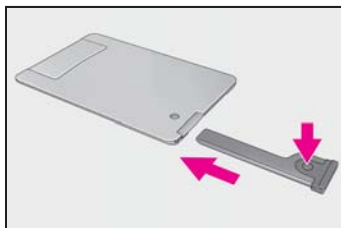

- 電池カバーがはずれたときやぬれたときに電池をはずした場合は、電池の+極をレクサスエンブレム面側にして取り付けてください。

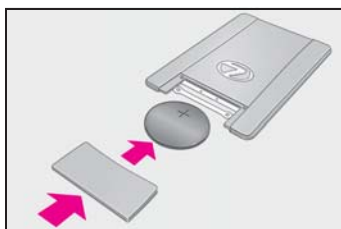

#### ■ 航空機に乗るとき

航空機に電子キーを持ち込む場合は、航空機内で電子キーのスイッチを押さないでください。また、かばんなどに保管する場合でも、簡単にスイッチが押されないように保管してください。スイッチが押されると電波が発信され、航空機の運行に支障をおよぼすおそれがあります。

#### ■ 電池の消耗について

- 電池の標準的な寿命は 1 ~ 2 年です。(カードキーは 1 年半程度で消耗します)
- 電池残量が少なくなると、ハイブリッド

システムを停止した際に車内から警告音が鳴り、マルチインフォメーションディスプレイにメッセージが表示されます。

- 電子キーを長時間使用しないときは、節電モードに設定することで、電池の消耗を抑えることができます。(→P.118)
- 電子キーは常に電波を受信しているため、使用していないあいだでも電池が消耗します。次のような状態になったときは、電池が消耗している可能性があります。新しい電池に交換してください。(→P.420)
- ・ スマートエントリー&スタートシステムやワイヤレスリモコンが作動しない
- ・ 作動範囲が狭くなった
- ・ 電子キーのLEDが点灯しない
- 電池の著しい消耗を防ぐため、次のような磁気を発生する電化製品の1m以内に

#### ■ 電子キーの取り扱いについて

電子キーを保管しないでください。

- ・ TV
- ・ パソコン
- ・ 携帯電話やコードレス電話機、および充電器
- ・ 電気スタンド
- ・ 電磁調理器
- 電池の消耗を抑えるため、車両周辺に長時間いるときは、降車オートロック機能を非作動にすることをおすすめします。(→P.104)

#### ■ 電池の交換方法

→P.420

#### ■ キー登録本数の確認について

車両に登録されたキーの本数を確認することができます。詳しくはレクサス販売店へご相談ください。

電子キーは電波法の認証に適合しています。必ず以下のことをお守り下さい。

- ・ 電池交換時以外は、不用意に分解しないで下さい。分解、改造したものを使用することは法律で禁止されています。
- ・ 必ず日本国内でご使用下さい。

#### ■ マルチインフォメーションディスプレイに“新しいキーが登録されました 詳しくは販売店に問い合わせください”と表示されたときは

追加で新しく電子キーが登録された場合、車外から解錠して運転席ドアを開けたときにメッセージが表示されることが10日ほど続きます。電子キーの登録をした覚えがないにも関わらずメッセージが表示されたときは、お持ちの電子キー以外に登録されている電子キーがないかをレクサス販売店で確認してください。



注意

#### ■ キーの故障を防ぐために

- 落としたり、強い衝撃を与えたり、曲げたりしない
- 温度の高いところに長時間放置しない
- ぬらしたり超音波洗浄器などで洗ったりしない

### ⚠ 注意

- キーに金属製または磁気を帯びた製品を取り付けたり、近付けたりしない
- 分解しない
- 電子キー表面にシールなどを貼らない
- テレビやオーディオ・電磁調理器などの磁気を帯びた製品や、低周波治療器などの電気医療機器の近くに置かない

### ■ キーを携帯するとき

電源を入れた状態の電化製品とは10cm以上離して携帯してください。10cm以内にあると電化製品の電波と干渉し正常に機能しない場合があります。

### ■ スマートエントリー&スタートシステムの故障などで販売店に車両を持っていくとき

→P.453

### ■ 電子キーを紛失したとき

→P.452

### ■ カードキーの取り扱いについて

- メカニカルキーをカードキーに挿し込むときは、無理な力を与えないでください。カードキーが破損するおそれがあります。
- 電池やカードキーの電極がぬれた場合は、電池が腐食するおそれがあります。水の中に落としたり飲料水などをこぼしたときは、ただちに電池カバーをはずして電池および電極部分をふき取ってください（電池カバーをはずすには、軽く持って引き抜いてください）。電池が腐食した場合は、レクサス販売店で電池を交換してください。

- 電池カバーを取りはずす場合は、押しつぶしたりドライバーなどを使用したりしないでください。無理にこじ開けようとすると、曲がったり傷を付けたりするおそれがあります。
- 電池カバーをひんぱんに取りはずすと、電池カバーが抜けやすくなる場合があります。
- 電池を取り付けるときは、必ず電池の向きを確認してください。電池の向きを間違えると、電池が急激に消耗する原因になります。
- 次のような使い方をした場合は、カードキーの表面に傷を付けたり塗装がはがれたりするおそれがあります。
  - ・ 小銭や鍵などの硬いものと同時に携帯したとき
  - ・ シャープペンシルの先端などの鋭利なものでこすったとき
  - ・ シンナーやベンジンでカードキーの表面をふいたとき

## ワイヤレス機能について

キーには次のワイヤレス機能が搭載されています。

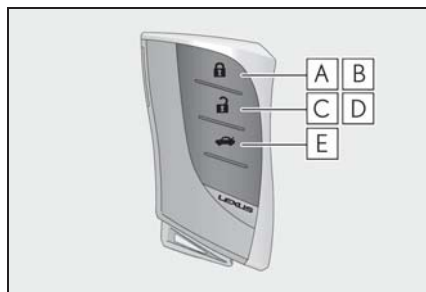

- A** ドアを施錠する (→P.104)
- B** ドアガラスとムーンルーフ★を開める※ (→P.104)

- C** ドアを解錠する (→P.104)
- D** ドアガラスとムーンルーフ★を開く※ (→P.104)
- E** トランクを開ける (→P.113)

★: グレード、オプションなどにより、装備の有無があります。

※ レクサス販売店での設定変更が必要です。

### メカニカルキーを使うには

メカニカルキーを取り出すには、解除ボタンを押してキーを取り出してください。

メカニカルキーは挿し込み方向に指定のある片溝キーです。キーシリンダーに挿し込めないときは、キー溝面の向きをかえて挿し込んでください。

使用後はもとにもどし、電子キーと一緒に携帯してください。電子キーの電池が切れたときやスマートエントリー&スタートシステムが正常に作動しないとき、メカニカルキーが必要になります。(→P.453)

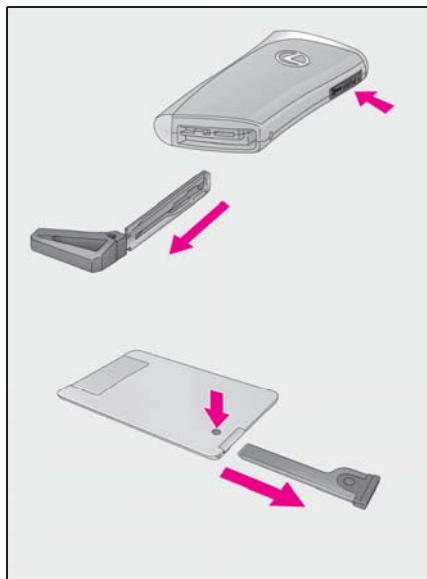

#### 知識

##### ■ 駐車場などでキーを預けるとき

必要に応じてトランクオープナーメインスイッチを OFF (→P.116) にして、グローブボックスを施錠 (→P.365) します。メカニカルキーを取り出し、電子キーのみを渡してください。

##### ■ メカニカルキーを紛失したとき

→P.452

##### ■ 不正キーの使用について

指定のメカニカルキー以外のキーを使用すると、キーシリンダーが空まわりして解錠できません。

## ドア

### 車外から解錠／施錠するには

#### ■ スマートエントリー&スタートシステムを使用する

電子キーを携帯して操作します。

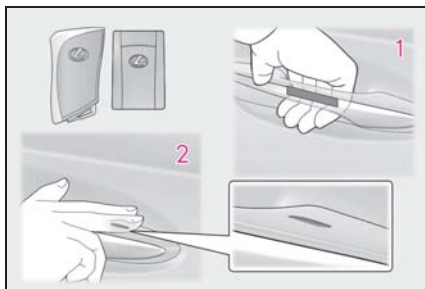

#### 1 ハンドルを握って解錠する

ハンドル裏面のセンサー部に確実にふれてください。

施錠操作後 3 秒間は解錠できません。

#### 2 ドアハンドル上側のロックセンサー部（ハンドルのくぼみ部）にふれ施錠する

必ず施錠されたことを確認してください。

#### ■ ワイヤレス機能を使用する

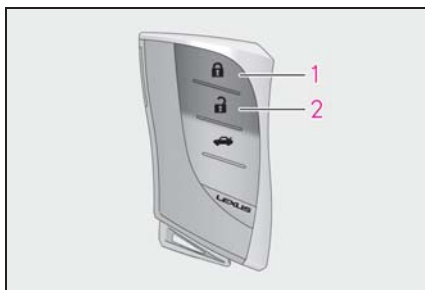

#### 1 全ドアを施錠する

必ず施錠されたことを確認してください。

押し続けるとドアガラスとムーンルーフ

★が閉まります。\*

#### 2 全ドアを解錠する

押し続けるとドアガラスとムーンルーフ

★が開きます。\*

★：グレード、オプションなどにより、装備の有無があります。

\* レクサス販売店ででの設定が必要です。

### 知識

#### ■ 降車オートロック機能\*

\* レクサス販売店ででの設定変更が必要です。

次の手順で車から離れることで、自動で施錠することができます。

#### 1 電子キーを携帯して降車し、全てのドアを閉める

車内に電子キーがあると施錠できません。車内にある全ての電子キーを携帯してください。

#### 2 電子キーの作動範囲内（→P.117）でブザーが“ピピッ”と2回鳴るまで待機する

降車オートロック待機状態になります。

#### 3 ブザーが“ピピッ”と2回鳴ったら、電子キーの作動範囲から離れる

ブザーと非常点滅灯の点滅で施錠をお知らせします。

約 5 分間電子キーの作動範囲から離れなかったときは、警告ブザーが鳴り、降車オートロック待機状態が解除されます。この場合は、ドアを開閉することで降車オートロック待機状態に戻ります。

#### ■ 降車オートロック機能を非作動にするには



降車オートロック待機状態のときに電子キーを携帯し、ブザーが“ピッピー”と2回鳴るまでドアハンドルを握り続けることで、降車オートロック機能を非作動にすることができます。

降車オートロック機能を非作動にした場合、次の操作で作動可能状態に戻ります。



- ドアを施錠・解錠する
- ハイブリッドシステムを始動する

### ■ 解錠するドアを切りかえるには

ワイヤレスリモコンを使用して、スマートエントリー&スタートシステムで解錠できるドアの設定を切りかえることができます。

- 1 パワースイッチを OFF にする
- 2 オートアラームの侵入センサーを停止する  
(操作中のオートアラーム誤作動防止：→P.63)
- 3 キー表面のインジケーターが消灯しているときに  ボタンと同時に、 または  のいずれかを約5秒間押し続ける

操作を行うごとに次のように設定が切りかわります。(続けて切りかえ操作を行う場合は、ボタンから手を離れたあと5秒以上間隔をあけてから手順3を行ってください)

マルチインフォメーションディスプレイ表示/ブザー音	解錠できるドア
 車外：“ピピッ” (3回) 車内：“ポーン” (1回)	運転席のドアハンドルを握ると運転席のみ解錠  運転席以外のドアハンドルを握ると全席解錠
 車外：“ピピッ” (2回) 車内：“ポーン” (1回)	いずれかのドアハンドルを握ると全席解錠

オートアラームの誤作動防止のため、登録後はいったんワイヤレスリモコンで解錠し、ドアを開閉してください。(  ボタンを押して30秒以内にドアを開けなかった場合は、ドアが再び施錠されオートアラームが設定されます)  
 オートアラームが作動し警報が鳴ってしまったときは、作動を停止する操作を行ってください。(→P.61)

### ■ 衝撃感知ドアロック解除システム

車両が前後左右から強い衝撃を受けると、すべてのドアが解錠されます。衝撃の度合いや事故の状況によっては作動しないことがあります。

### ■ 作動の合図

ドアの施錠・解錠を、ブザーと非常点滅灯の点滅で知らせます。(施錠は1回、解錠は2回)

ドアガラスとムーンルーフの開閉をブザーで知らせます。

### ■ 解錠操作のセキュリティ機能

解錠操作後、約 30 秒以内にドアを開けなかったときは、盗難防止のため自動的に施錠されます。

### ■ ドアハンドル上部のロックセンサーで施錠できないとき

ドアハンドル上部のロックセンサーに指でふれても施錠できないときは、手のひらでロックセンサーにふれてください。

手袋を着用しているときは、手袋をはずしてください。

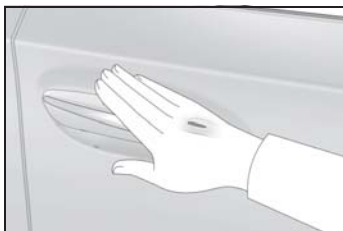

### ■ 半ドア警告ブザー

ドアが完全に閉まっていない状態でドアを施錠しようとする、ブザーが鳴ります。

ドアを完全に閉めてから、もう一度施錠してください。

### ■ オートアラームの設定制御

施錠するとオートアラームが設定されます。(→P.61)

### ■ スマートエントリー&スタートシステムやワイヤレスリモコンが正常に働かないおそれのあるとき

→P.118

### ■ スマートエントリー&スタートシステムやワイヤレスリモコンが正常に作動しないとき

メカニカルキーを使ってドアの施錠・解錠ができます。(→P.453)

電子キーの電池が消耗しているときは、電池を交換してください。(→P.420)

### ■ 補機バッテリーがあがったときは

スマートエントリー&スタートシステムやワイヤレスリモコンでドアを施錠・解錠することはできません。

メカニカルキーを使ってドアの施錠・解錠をしてください。(→P.453)

### ■ カスタマイズ機能

機能の一部は、設定を変更することができません。(→P.473)

## ⚠ 警告

### ■ 事故を防ぐために

運転中は次のことを必ずお守りください。

お守りいただかないと、不意にドアが開き車外に放り出されるなど、重大な傷害におよぶか、最悪の場合死亡につながるおそれがあります。

- すべてのドアを確実に閉め、施錠する
- 走行中はドア内側のドアハンドルを引かない  
特に、運転席はドアロックボタンが施錠側になっていてもドアが開くため、注意してください。
- お子さまをリヤ席に乗せるときは、チャイルドプロテクターを使用して車内からドアが開かないようにする

### ■ ドアを開閉するときの留意事項

傾斜地・ドアと壁などのあいだが狭い場所・強風など、周囲の状況を確認し、予期せぬ動きにも対処できるよう、ドアハンドルを確実に保持してドアを開閉してください。



## 警告

### ■ ワイヤレスリモコンを使ってドアガラスやムーンルーフを操作するとき

ドアガラスやムーンルーフに人が挟まれるおそれがないことを確認してから操作してください。またお子さまには、ワイヤレスリモコンによる操作をさせないでください。お子さまや他の人がドアガラスやムーンルーフに挟まれたり巻き込まれたりするおそれがあります。

### ■ 車高制御について

次の操作をすると車高が変わる場合がありますので、十分に周囲の安全を確認してから操作してください。車高が変わったときに、車両に体が挟まれたりして思わぬ事故につながるおそれがあります。

- ドアを開ける
- スマートエントリー&スタートシステムでドアを解錠する

## 車内から解錠／施錠するには

### ■ ドアロックスイッチを使用する

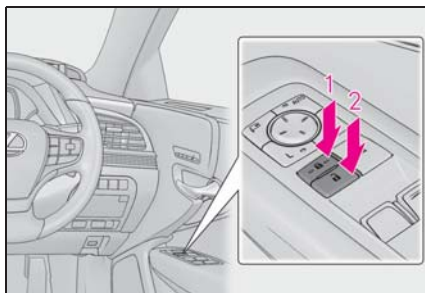

- 1 全ドアを施錠する
- 2 全ドアを解錠する

### ■ ドアロックボタンを使って施錠する

ドアロックボタンを押し下げて、ドアを施錠する

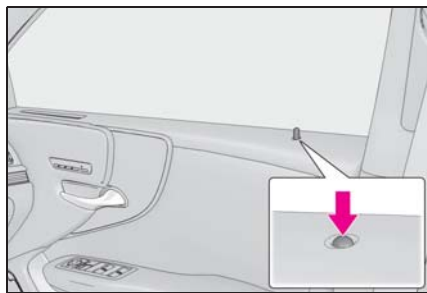

### ■ ドアハンドルを使って解錠する

#### ▶ 運転席ドア

ドアハンドルを引くとドアが解錠され、ドアが開きます。

ドアが解錠されると、ドアロックボタンが上がります。

#### ▶ 運転席以外のドア

ドアハンドルを引くとドアが解錠され、再度ドアハンドルを引くとドアが開きます。

ドアが解錠されると、ドアロックボタンが上がります。

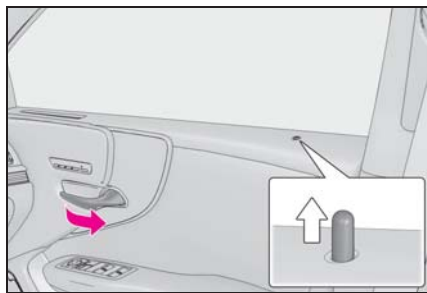

## 知識

### ■ キーを使わずに外側からフロント席を施錠するには

- 1 ドアロックボタンを押し下げる
- 2 ドアハンドルを引いたままドアを閉める

パワースイッチがアクセサリモードまたはONモードのときや車内に電子キーが

放置されているときは施錠されません。ただし、キーが正しく検知されずに施錠される場合があります。

### ■ イージークローザー

ドアが半ドア状態になったとき、イージークローザーが作動し自動で完全に閉まります。

- パワースイッチがOFFになっていても、イージークローザーは作動します。
- 車内のドアハンドルや車外のドアハンドルを引いたままドアを閉めたときは、イージークローザーは作動しません。
- イージークローザーが作動中でも、車内のドアハンドルや車外のドアハンドルを引いてドアを開けることができます。(ドアロックボタンやチャイルドプロテクターが施錠側のときを除く。)
- イージークローザーでドアが閉まったあと数秒間モーター音が聞こえますが、異常ではありません。

### ■ 半ドア走行時警告ブザー

いずれかのドア・トランクまたはボンネットが確実に閉まっていない状態のまま、車速が約 5km/h をこえるとマスターウォーニングが点滅し、警告ブザーが鳴ります。開いているドア・トランクまたはボンネットがマルチインフォメーションディスプレイに表示されます。

## 警告

### ■ イージークローザーについて

ドアが半ドア状態になったとき、イージークローザーが働き完全に自動で閉まります。また、作動し始めるまでに数秒かかります。指などをドアのあいだに挟まないように注意してください。骨折など重大な傷害を受けるおそれがあり危険です。

チャイルドプロテクターが施錠側になっているドアは、車内のドアハンドルを引いてもイージークローザーの作動を停止できないため、特にご注意ください。

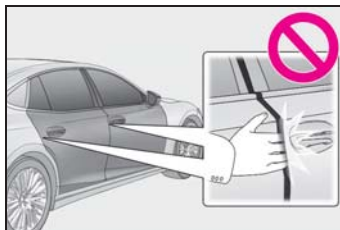

## 注意

### ■ イージークローザーの故障を防ぐために

ひんぱんにドアの開閉を繰り返したり、イージークローザーの作動中にドアに無理な力をかけたりしないでください。

## チャイルドプロテクター

施錠側になると、リヤ席ドアが車内から開かなくなります。

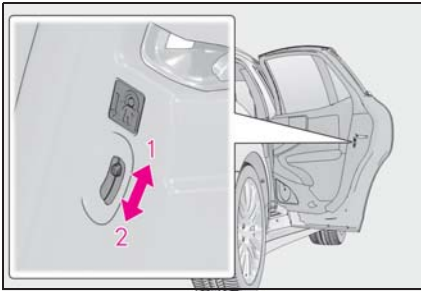

1 解錠

2 施錠

お子さまが車内からリヤ席ドアを開けられないようにできます。両側のリヤ席ドアを施錠側にしてください。

#### 知識

#### ■チャイルドプロテクター使用時のドアの開け方

ドアを解錠して車外のドアハンドルを引くと開きます。万一、車内から開ける場合は、ドアガラスを下げて手を出し、車外のドアハンドルを引いてください。

### オートドアロック・アンロック機能

次の機能を設定・解除することができます。

設定変更のしかたについては、P.473 を参照してください。

機能	作動内容
車速感応オートドアロック	速度が約 20km/h 以上になると全ドアが施錠されます。
シフト操作連動ドアロック	ハイブリッドシステムが作動中にシフトポジションを P 以外にしたとき全ドアが施錠されます。

機能	作動内容
シフト操作連動アンロック	シフトポジションを P にしたとき全ドアが解錠されます。
運転席ドア開連動アンロック	パワースイッチを OFF にしてから 45 秒以内に運転席ドアを開けると全ドアが解錠されます。

## トランク

トランクオープナースイッチやスマートエントリー&スタートシステム、ワイヤレスリモコンを使って開けることができます。

トランクローザーで閉めることもできます。

### 警告

次のことを必ずお守りください。お守りいただかないと、重大な傷害におよぶか、最悪の場合死亡につながるおそれがあります。

#### ■ 走行する前に

● 走行前にトランクが閉まっていることを確認してください。完全に閉まっていないと走行中に突然開き、車外のものにあたったり、荷物が投げ出されたりして思わぬ事故につながるおそれがあります。

● トランクの中でお子さまを遊ばせないでください。誤って閉じ込められた場合、熱射病や窒息などを引き起こすおそれがあります。

● お子さまにはトランクの開閉操作をさせないでください。不意にトランクリッドが開いたり、閉めるときに手・頭・首などを挟んだりするおそれがあります。

#### ■ 走行中の留意事項

トランク内には絶対に人を乗せないでください。

急ブレーキ・急旋回をかけたときや衝突したときなどに、重大な傷害におよぶか、最悪の場合死亡につながるおそれがあります。

#### ■ トランクの使用にあたって

次のことを必ずお守りください。お守りいただかないと、体を挟むなどして重大な傷害につながるおそれがあり危険です。

● トランクを開ける前に、トランクリッド上の雪や氷などの重量物を取り除いてください。開いたあとに重みでトランクリッドが突然閉じるおそれがあります。

● トランクを開閉するときは、十分に周囲の安全を確かめてください。

● 人がいるときは、安全を確認し動かすことを知らせる「声かけ」をしてください。

● 強風時の開閉には十分注意してください。トランクリッドが風にあおられ、勢いよく開いたり閉じたりするおそれがあります。

● 半開状態で使用すると、トランクリッドが突然閉じて重大な傷害を受けるおそれがあります。特に傾斜地では、平坦な場所よりもトランクの開閉がしにくく、急にトランクが開いたり閉じたりするおそれがあります。必ずトランクが全開で静止していることを確認して使用してください。

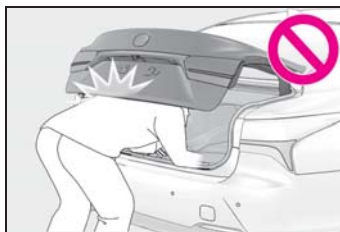

## 警告

- トランクを閉めるときは、トランクリッドで指などを挟まないよう十分注意してください。



- トランクは必ず外からトランクリッド上面を軽く押して閉めてください。トランクグリップで直接トランクを閉めると、手や腕を挟むおそれがあります。
- トランクリッドにレクサス純正品以外のアクセサリ用品を取り付けしないでください。トランクリッドの重量が重くなると、開いたあとに突然閉じるおそれがあります。

## ■ イージークローザーについて

トランクが半ドア状態になったとき、イージークローザーが働き完全に自動で閉まります。また、作動し始めるまでに数秒かかります。指などをトランクのあいだに挟まないように注意してください。骨折など重大な傷害を受けるおそれがあり危険です。

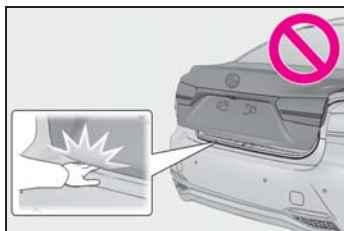

## ■ パワートランクリッドについて

パワートランクリッドの操作時は、次のことを必ずお守りください。お守りいただかないと、重大な傷害につながるおそれがあり危険です。

- 周囲の安全を確かめ、障害物がないか、身のまわりの品が挟み込まれる危険がないか確認してください。
- 人がいるときは、作動させる前に安全を確認し、動かすことを知らせる「声かけ」をしてください。
- トランクリッドが自動で開いている途中でパワートランクリッドスイッチを押すと、作動が停止します。坂道などの傾斜地では、停止させたとき急に開いたり閉じたりするおそれがあるため、十分注意してください。
- 傾斜した場所では、自動で開いたあとにトランクリッドが突然閉じる場合があります。トランクは必ず全開で静止していることを確認して使用してください。
- 次のような場合、システムが異常と判断し自動作動が停止することがあります。手動作動に切りかわり、急にトランクリッドが閉じるなどして思わぬ事故につながるおそれがあるため、十分に注意してください。
  - ・ 自動作動中、障害物に干渉したとき
  - ・ ハイブリッドシステム停止時でパワートランクリッドが自動作動しているときに、パワースイッチを ON モードにしたたりハイブリッドシステムを始動したりして、補機バッテリー電圧が急に低下したとき

### 警告

- トランクリッドにレクサス純正品以外のアクセサリ用品を取り付けな  
いでください。自動で作動できず  
にパワーtrunkリッドが故障したり、  
開いたあとに突然閉じるおそれ  
があります。

### ■ ハンズフリーパワーtrunkリッド ★について

- ★：グレード、オプションなどにより、  
装備の有無があります。

次のことを必ずお守りください。  
お守りいただかないと、重大な傷  
害につながるおそれがあります。

- 排気管は排気ガスにより高温にな  
ります。操作するときは排気管に  
ふれないでください。
- リヤバンパーの下のスペースが狭  
い場合は、操作しないでください。

### ■ 挟み込み防止機能

次のことを必ずお守りください。  
お守りいただかないと、重大な傷  
害につながるおそれがあります。

- 挟み込み防止機能を故意に作動さ  
せようとして、体の一部を挟んだり  
しないでください。
- 挟み込み防止機能は、trunkが完全  
に閉まる直前に異物を挟むと作動し  
ない場合があります。指などを挟ま  
ないように注意してください。
- 挟み込み防止機能は、挟まれるもの  
の形状や挟まれかたによっては作動  
しない場合があります。指などを挟ま  
ないように注意してください。

### 注意

#### ■ イージークローザーの故障を防ぐた めに

イージークローザーの作動中は、trunk  
に無理な力をかけないでください。

#### ■ パワーtrunkリッドの故障を防ぐ ために

- パワーtrunkリッドを作動させる  
前に、trunkリッドの上に雪や荷物  
などが乗っていないことを確認して  
ください。また、凍結によるtrunk  
の貼り付きがないことを確認して  
ください。trunkリッドに無理な力が  
かかっている状態で作動させると、  
故障の原因になります。

- パワーtrunkリッドの作動中は、  
trunkリッドに無理な力をかけない  
でください。

## trunkを開閉するには

### ■ トランクオープナースイッチを使 用して開く

スイッチを押す

自動で全開します。

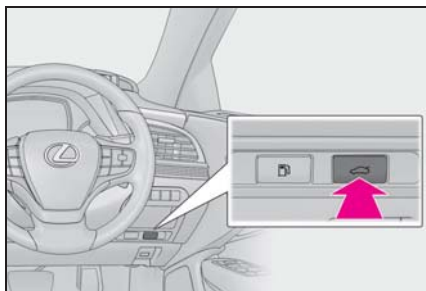

### ■ スマートエントリー&スタートシ ステムを使用して開く

電子キーを携帯し、スイッチを押す  
自動で全開します。

trunkが開く途中でスイッチを押すと、

作動を停止します。

次のいずれかの方法ですべてのドアを解錠したときは、電子キーを携帯しなくてもトランクを開けることができます。

- スマートエントリー&スタートシステム
- ワイヤレス機能
- ドアロックスイッチ
- オートドアアンロック機能
- メカニカルキー

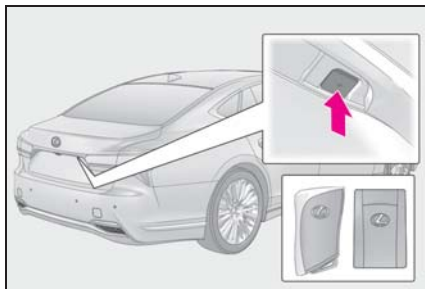

### ■ ワイヤレス機能を使用して開く

スイッチを押し続ける

ブザーが鳴り、自動で全開します。

トランクが開く途中でスイッチを押すと、作動を停止します。



### ■ ハンズフリーパワートランクリッドを使用する★

★：グレード、オプションなどにより、装

備の有無があります。

- 1 電子キーを携帯し、少し離れた位置からリヤバンパー中央の下に足先を入れて引く

足先をリヤバンパーの下に入れたままでは作動しません。

車室内に他の電子キーがあると、作動までの時間が少し長くなることがあります。

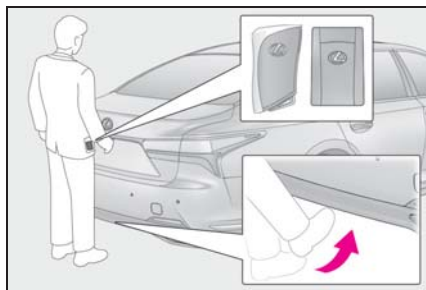

- 2 ブザーが鳴り、トランクが自動で全開・全閉します。

トランクが開く途中で再度操作をすると、作動を停止します。

トランクが閉まる途中で再度操作をすると、トランクは再び開きます。

### ■ トランクローザースイッチを使用して閉じる

スイッチを押す

ブザーが鳴り、自動で閉まります。

トランクが閉まる途中でスイッチを押すと、トランクは再び開きます。

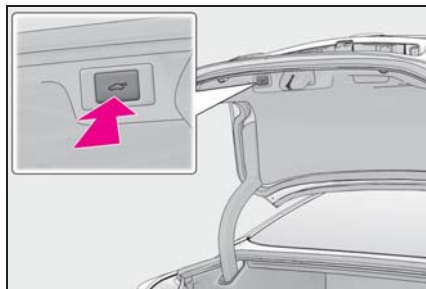



### ■ トランクグリップを使用して閉じる

トランクグリップを持って、横方向に力をかけないようにトランクを引き下げ、外から押して閉める。

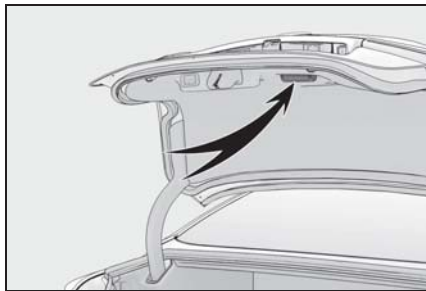

#### □ 知識

### ■ トランクリッドランプ／トランクランプ

- トランクを開けたとき、トランクリッドランプ／トランクランプが点灯します。
- パワースイッチが OFF の場合、トランクリッドランプ／トランクランプが点灯したままのときは、約 20 分後に自動消灯します。

### ■ イージークローザー

トランクが半ドア状態になったとき、イージークローザーが働き自動で閉まります。

- パワースイッチが OFF になっても、イージークローザーは作動します。
- イージークローザーが作動しないときには、いったんトランクを半分以上開けてから、再度閉めてください。

### ■ トランク内キー閉じ込み防止機能について

- すべてのドアが施錠されている場合、トランク内に電子キーを置いたままトランクを閉めると、警告音が鳴ります。この場合、車外にあるトランクオープンスイッチで開けられます。

- すべてのドアが施錠されている状態で、予備のキーをトランクに入れたときも、キー閉じ込み防止機能が働き、トランクを開けることができます。盗難防止のため、車から離れるときは必ずすべての電子キーを携帯してください。

- すべてのドアが施錠されている状態でトランク内に電子キーを置いても、電子キーが置かれた場所や、周囲の電波状況によっては、トランク内の電子キーを検知できないことがあります。この場合は、キー閉じ込み防止機能が働かず、トランクを閉めたときに施錠されてしまいます。トランクを閉めるときには、必ず電子キーの所在を確認してください。

- ドアがひとつでも解錠されている場合は、キー閉じ込み防止機能は働きません。この場合は、車内のトランクオープンスイッチでトランクを開けてください。

### ■ ハンズフリーパワートランクリッド★の作動条件

★：グレード、オプションなどにより、装備の有無があります。

ハンズフリーパワートランクリッド（キックセンサー）の作動が ON で、パワースイッチが OFF のとき

### ■ 過負荷防止機構

トランクリッドの上に無理な力がかかっているとパワートランクリッドは作動しません。

### ■ 落下防止機構

トランクリッドが自動で開くときに無理な力がかかると、トランクリッドが急激に落下しないようにブレーキをかけます。

### ■ 挟み込み防止機構

トランクリッドが自動で閉まる途中で異物を挟むと、作動が停止して開きます。



### ■メカニカルキーについて

トランクはメカニカルキーを使用して開けることもできます。(→P.454)

トランクをメカニカルキーで開けたときは、パワートランクリッドとイージークローザーは作動しません。作動させるには、手でトランクを全閉にしてから操作してください。

### ■スマートエントリー&スタートシステムやワイヤレスリモコンが正常に作動しないとき

メカニカルキーを使ってトランクを開けることができます。(→P.454)

電子キーの電池が消耗しているときは、電池を交換してください。(→P.420)

### ■ハンズフリーパワートランクリッド★が誤作動するおそれのある状況

★：グレード、オプションなどにより、装備の有無があります。

ハンズフリーパワートランクリッドは、次のような状況で誤作動するおそれがあります。

誤作動を防ぐため電子キーを携帯して作動範囲内に入らない、トランク内に電子キーを置かない、またはハンズフリーパワートランクリッド(キックセンサー)の作動をOFFにしてください。

- 洗車や大雨などでリヤバンパーに大量の水がかかっているとき
- リヤバンパーの汚れを拭き取る動作をしたとき
- 小動物やボールなどがリヤバンパーの下を横切ったとき
- リヤバンパーの下のものを取る動作をしたとき
- リヤバンパーの下の雪などを取り除く動作をしたとき
- リヤバンパーに腰かけて、足を動かしたとき

●リヤバンパーに足や体を触れながら車両を横切ったとき

●コインパーキング・ガソリンスタンド・ロードヒーター・蛍光灯などハンズフリーパワートランクリッドの感度をさまたげる電波やノイズがある場所に駐車したとき

●近くにテレビ塔や発電所・ラジオ放送局・大型ディスプレイ・空港があるなど、強い電波やノイズの発生する場所にいるとき

●草木などがリヤバンパーの近くにある場所に駐車したとき

●リヤバンパーの近くで荷物などの積み降ろしをしたとき

●リヤバンパーの近くでアクセサリ用品やカーカバーの着脱作業したとき

●けん引されるとき

### ■ハンズフリーパワートランクリッド★が正常に作動しない状況

★：グレード、オプションなどにより、装備の有無があります。

●ハンズフリーパワートランクリッドは、次のような状況では作動しないことがあります。

・リヤバンパーに足先が強くあたったときや、一定時間触れたとき

ハンズフリーパワートランクリッドはリヤバンパーに足先をあてずに、非接触で操作してください。

リヤバンパーに一定時間触れた場合は、少し時間をおいてから再度操作してください。

・電子キーと車両間の通信をさまたげる電波があるとき(→P.118)

・コインパーキング・ガソリンスタンド・ロードヒーター・蛍光灯などハンズフリーパワートランクリッドの感度をさまたげる電波やノイズがある場所に駐車したとき

- ・近くにテレビ塔や発電所・ラジオ放送局・大型ディスプレイ・空港があるなど、強い電波やノイズの発生する場所にいるとき
- ・洗車や大雨などでリヤバンパーに大量の水がかかっているとき
- ・リヤバンパーの表面に泥・雪・氷などが付着したとき
- ・リヤバンパーに草木などの動くものがふれる状態が長期間続いたとき
- ・リヤバンパーにアクセサリ用品を付けたとき

アクセサリ用品を取り付けた場合は、ハンズフリーパワートランクリッド（キックセンサー）の作動を OFF にしてください。

- ハンズフリーパワートランクリッドは、次のような状況では作動しません。
  - ・電子キーを携帯していないとき
  - ・電子キーが作動範囲外にあるとき

#### ■半ドア走行時警告ブザー

→P.108

#### ■カスタマイズ機能

機能の一部は、設定を変更することができます。（→P.473）

### 荷物の盗難防止などのために

トランクに積んだ荷物の盗難防止などのために、トランクオープナースイッチを一時的に無効にすることができます。

グローブボックス内のメインスイッチを OFF にする

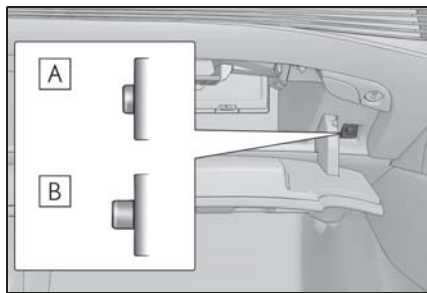

**A** ON

**B** OFF

ワイヤレスリモコン・スマートエントリー & スタートシステム・ハンズフリーパワートランクリッドでもトランクを開けられなくなります。

#### 知識

■駐車場などでキーを預けるときは

→P.103

## スマートエントリー&スタートシステム

電子キー（カードキー含む）をポケットなどに携帯すると、次の操作が行えます。必ず運転者がキーを携帯してください。

- ドアを解錠・施錠する（→P.104）
- トランクを開ける（→P.112）
- ハイブリッドシステムを始動する（→P.168）



知識

### ■ アンテナの位置

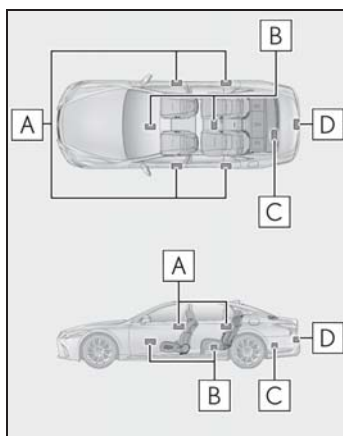

- A** 車外アンテナ
- B** 車内アンテナ
- C** トランク内アンテナ
- D** トランク外アンテナ

### ■ 作動範囲（電子キーの検知エリア）

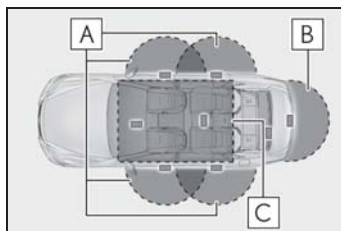

#### **A** ドアの施錠・解錠時

ドアハンドルから周囲約70cm以内で電子キーを携帯している場合に作動します。（電子キーを検知しているドアハンドルのみ作動します）

#### **B** トランクの解錠時

トランクオープンスイッチから周囲約70cm以内で電子キーを携帯している場合に作動します。

#### **C** ハイブリッドシステム始動時またはパワースイッチ切りかえ時

車内で電子キーを携帯している場合に作動します。

#### ■ 警告音が鳴ったり警告表示が出たりしたとき

誤操作などによる予期せぬ事故や盗難を防ぐため、警告音が鳴ったり、マルチインフォメーションディスプレイに警告が表示されることがあります。警告が表示されたときは、ディスプレイの表示をもとに適切に対処してください。（→P.444）

警告音のみが鳴る場合の状況と対処方法は次の通りです。

- 車外から警告音が“ピー”と5秒鳴るとき

状況	対処方法
いずれかのドアが開いているときにスマートエントリー&スタートシステムもしくは、ワイヤレス機能で施錠しようとした	全ドアを閉めたあと、再度施錠する
全ドアが施錠されている状態で電子キーをトランク内に置いたままトランクを閉じた	トランク内から電子キーを取り出した後、トランクを閉じる

- 車内から警告音が“ポーン、ポーン”と鳴り続けるとき

状況	対処方法
運転席ドアが開いている状態でパワースイッチをアクセサリモードにした（パワースイッチがアクセサリモードのとき運転席ドアを開いた）	パワースイッチをOFFにしたあと、運転席ドアを閉める
運転席ドアが開いている状態でパワースイッチをOFFにした	運転席ドアを閉める

- マルチインフォメーションディスプレイに“車室内にキーがあります”と表示されたとき

車内に電子キーを置いたまま、スマートエントリー&スタートシステムでドアを施錠しようすると、警告メッセージが表示されます。車内から電子キーを取り出したあと、再度施錠してください。

#### ■ 節電機能

長期駐車時に電子キーの電池と車両の補機バッテリーあがりを防止するため、節電機能が働きます。

- 次の状況では、スマートエントリー&スタートシステムによる解錠に時間がかかる場合があります。
- ・ 車の外約2m以内に電子キーを10分以



上放置した

- ・ 5日間以上スマートエントリー&スタートシステムを使用しなかった

- 14 日間以上スマートエントリー&スタートシステムを使用しなかった場合、運転席以外での解錠ができなくなります。この場合は、運転席のドアハンドルを握る、もしくは、ワイヤレス機能、メカニカルキーで解錠してください。

#### ■ 電子キーを節電モードにするには

節電モードに設定すると、電子キーによる電波の受信待機を停止し、電子キーの電池の消耗を抑えることができます。

電子キーの  を押しながら、 を2回押し、電子キーのインジケータが4回光ることを確認してください。

節電モード中は、スマートエントリー&スタートシステムを使用できません。節電モードを解除するには、電子キーのいずれかのスイッチを押してください。

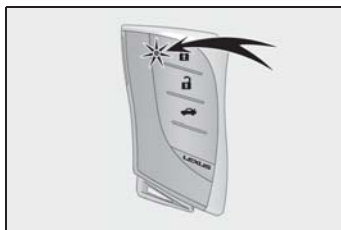

- 機能が正常に働かないおそれのある状況

スマートエントリー&スタートシステムは微弱な電波を使用しています。次のような場合は電子キーと車両間の通信をさまざまに妨げ、スマートエントリー&スタートシステムやワイヤレスリモコン、イモビライザーシステムが正常に作動しない場合があります。（対処方法：→P.453）

- 電子キーの電池が消耗しているとき
- 近くにテレビ塔や発電所・ガソリンスタンド・放送局・大型ディスプレイ・空港があるなど、強い電波やノイズの発生す

る場所にいるとき

- 無線機や携帯電話・コードレス式電話などの無線通信機器を携帯しているとき
- 電子キーが、次のような金属製のものに接していたり、覆われたりしているとき
  - ・ アルミ箔などの金属の貼られたカード
  - ・ アルミ箔を使用したタバコの箱
  - ・ 金属製の財布やかばん
  - ・ 小銭
  - ・ カイロ
  - ・ CDやDVDなどのメディア
- 近くで他の電波式ワイヤレスリモコンを使用しているとき
- 電子キーを、次のような電波を発信する製品と同時に携帯しているとき
  - ・ 他の車の電子キーや電波式ワイヤレスリモコン
  - ・ パソコンや携帯情報端末（PDAなど）
  - ・ デジタルオーディオプレーヤー
  - ・ ポータブルゲーム機器
- リヤウインドウガラスに金属を含むフィルムなどが貼ってあるとき
- 充電器など電子機器の近くに電子キーを置いたとき
- コインパーキングなど通信をさまたげる電波がある場所に駐車したとき
- **ご留意いただきたいこと**
- 電子キーが作動範囲内（検知エリア内）にあっても、次のような場合は正しく作動しないことがあります。
  - ・ ドアの施錠・解錠時に電子キーがドアガラスやドアハンドルに近付きすぎている、または地面の近くや高い場所にある
  - ・ トランクを開けると、電子キーが地面の近くや高い場所にある、またはリヤバンパー中央に近付きすぎている
  - ・ ハイブリッドシステム始動時やパワースイッチの切りかえ時、電子キーがインストルメントパネルやフロア上・リヤ席後方のパッケージトレイ上・ドアポケット、またはグローブボックス内などに置

かれています

- インストルメントパネル上面やドアポケット付近に電子キーを置いたまま車外に出ると、電波の状況によっては車外アンテナに検知され車外から施錠でき、電子キーが車内に閉じ込められるおそれがあります。
- 電子キーが作動範囲内にあれば、電子キーを携帯している人以外でも施錠・解錠できます。ただし、電子キーを検知しているドア以外は解錠しません。
- 車外でも電子キーがドアガラスに近づいていると、ハイブリッドシステムを始動できることがあります。
- 電子キーが作動範囲内にあるとき、洗車や大雨などでドアハンドルに大量の水がかかると、ドアが施錠・解錠することがあります。（ドアの開閉操作がなければ、解錠されても約30秒後に自動で施錠します）
- ワイヤレスリモコンなどでの施錠時にキーが車両の近くにあると、スマートエントリー&スタートシステムでの解錠ができないことがあります。（ワイヤレスリモコンを使用すると解錠できます）
- 手袋を着用していると施錠・解錠しないことがあります。
- ロック操作は、連続で2回まで有効です。3回目以降はロック動作しません。
- 電子キーを携帯したまま洗車をするとき、水がドアハンドルにかかったときに施錠・解錠をくり返すことがあります。その場合は次のような処置をしてください。
  - ・ キーを車両から2m以上離れた場所におく（盗難に注意し保管してください）
  - ・ キーを節電モードに設定してスマートエントリー&スタートシステムの作動を停止する（→P.118）
- 洗車機での洗車中にキーが車内にあると、水がドアハンドルにかかったとき

に、マルチインフォメーションディスプレイに警報が表示され車外のブザーが吹鳴することがあります。全てのドアを施錠すると警報は止まります。

- ロックセンサーの表面に氷や雪、泥が付着すると、センサーが反応しないことがあります。その場合は氷や雪、泥を取り除いて再度操作してください。
- すばやいドアハンドル操作や、車外アンテナの作動範囲内へ入ってすぐのドアハンドル操作では、解錠しないことがあります。センサーにふれ解錠したことを確認してからドアハンドルを引いてください。
- 作動範囲内に他の電子キーがあると、解錠に時間がかかることがあります。

#### ■ 降車オートロック機能※についてご留意いただきたいこと

※ レクサス販売店ででの設定変更が必要です。

- 車内に人が乗っている場合でも、車内に電子キーがないときは降車オートロック機能が作動します。施錠したくないときは、降車オートロック機能を非作動にしてください。(→P.104)  
乗員を残して施錠するとオートアラームが作動することがあります。
- 洗車機などの大きな金属物が動くような場所では、電子キーの位置が正しく検知されないおそれがあります。降車オートロック機能の誤作動を防ぐために、車から離れるときは車内に電子キーを残さないでください。
- 全てのドアを閉めたあとに次の操作をすると、降車オートロック機能が解除されます。
  - ・ ブレーキペダルを踏んだとき
  - ・ パワースイッチを押したとき
  - ・ 降車オートロック機能以外で施錠・解錠したとき

降車オートロック機能を作動させるには、

いずれかのドアを開閉してください。

- 電子キーのスイッチを押し続けている場合、降車オートロック機能が正常に作動しないおそれがあります。
- 降車オートロック待機状態のときにいずれかのドアを開けると、降車オートロック機能が解除されます。
- すべてのドアが閉じたときに電子キーが作動範囲内にない場合でも、一定時間内に電子キーが作動範囲内に入ると降車オートロック機能が作動します。
- 電池残量が少ないときは、降車オートロック機能が正常に作動しないおそれがあります。
- 降車オートロック機能を非作動にする(→P.104)とき、ブザーが2回鳴る前に次の操作をすると、降車オートロック機能は非作動になりません。
  - ・ いずれかのドアを開けたとき
  - ・ ブレーキペダルを踏んだとき
  - ・ パワースイッチを押したとき

降車オートロック機能は非作動にするには、いずれかのドアを開閉したあと、操作をやり直してください。

- 降車オートロック機能を非作動にする(→P.104)ときは、施錠されていないドアのドアハンドルを握ってください。
- 降車オートロック機能を非作動にする(→P.104)ときにブザーが鳴らない場合は、電子キーの位置を確認してから再度ドアハンドルを握ってください。

#### ■ 長期間運転しないとき

- 盗難防止のため、電子キーを車両から2m以上離しておいてください。
- あらかじめスマートエントリー&スタートシステムを非作動にすることができます。
- 電子キーを節電モードに設定すると、電池の消耗を抑えることができます。(→P.118)

### ■システムを正しく作動させるために

- 電子キーを必ず携帯した上で作動させてください。また、車外から操作する場合は電子キーを車両に近付けすぎないようにしてください。  
作動時の電子キーの位置や持ち方によっては、電子キーが正しく検知されず、システムが正しく作動しないことがあります。(誤って警報が鳴ったり、キー閉じ込み防止機能が働かないこともあります。)

- トランク内に電子キーを置かないでください。  
電子キーの場所(トランク内側の端)、状況(金属製のかばんの中、金属製のものの付近など)、または周囲の電波環境によっては、キー閉じ込み防止機能が作動しない場合があります。(→P.114)

### ■電子キーが正常に働かないときは

- ドア・トランクの施錠・解錠：→P.453
- ハイブリッドシステムの始動：→P.454

### ■カスタマイズ機能

機能の一部は、設定を変更することができます。(→P.473)

### ■カスタマイズ機能でスマートエントリー&スタートシステムを非作動にしたとき

- ドア・トランクの施錠・解錠：ワイヤレス機能、またはメカニカルキーを使ってドア・トランクの施錠・解錠ができます。(→P.104, 113, 453)
- ハイブリッドシステムの始動・パワースイッチのモード切り替え：→P.454
- ハイブリッドシステムの停止：→P.170

## 警告

### ■電波がおよぼす影響について

- 植込み型心臓ペースメーカー、植込み型両心室ペーシングパルスジェネレータおよび植込み型除細動器を装着されている方は、室内アンテナ・車外アンテナ(→P.117)から約22cm以内に近付かないようにしてください。電波により植込み型心臓ペースメーカー、植込み型両心室ペーシングパルスジェネレータおよび植込み型除細動器の作動に影響を与えるおそれがあります。
- 植込み型心臓ペースメーカー、植込み型両心室ペーシングパルスジェネレータおよび植込み型除細動器以外の医療用電気機器をお使いの方は、電波による影響について医療用電気機器製造業者などに事前に確認してください。電波が医療用電気機器の動作に影響を与えるおそれがあります。

スマートエントリー&スタートシステムを非作動にすることもできます。詳しくはレクサス販売店にお問い合わせください。



## フロントシート

### 警告

#### ■ シートを調整するとき

- 同乗者がシートにあたってけがをしないように注意してください。
- シートの下や動いている部分に手を近付けないでください。  
指や手を挟み、重大な傷害を受けるおそれがあり危険です。
- 足元のスペースを確保し足を挟まないように注意してください。

#### ■ リクライニング調整について

背もたれは必要以上に倒さないでください。

必要以上に倒しすぎると、事故のときに体がシートベルトの下にもぐり、腹部などに強い圧迫を受けたり肩部ベルトが首にかかるなどして、重大な傷害におよぶか、最悪の場合死亡につながるおそれがあります。

#### ■ 運転席またはリヤ席からの助手席操作について

助手席に乗員がいるときは操作をしないでください。また、操作中やヘッドレストが前倒しになっているときは、助手席に座らないでください。

足や頭を挟むなどして助手席乗員がけがをするおそれがあります。

#### ■ 助手席を前倒しにしたとき

運転席からドアミラーが見えにくい場合は、助手席の位置を調整してください。

運転を誤って、重大な傷害におよぶか、最悪の場合死亡につながるおそれがあります。

### 注意

#### ■ 運転席またはリヤ席からの助手席操作について

操作するときは助手席の上や足元に作動をさまたげるものがないことを確認してください。シートに無理な力がかかり故障するおそれがあります。

## 調整するには

### ■ シート調整スイッチでの調整

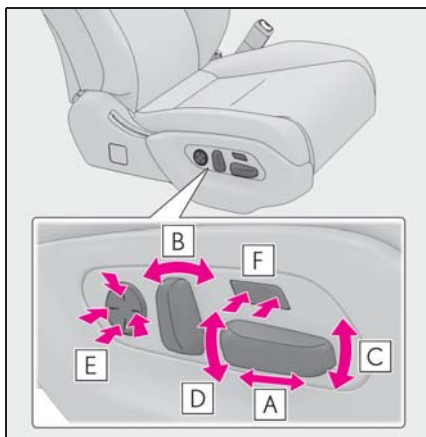

- A** 前後位置調整
- B** リクライニング調整
- C** クッション前端の上下調整
- D** シート全体の上下調整
- E** 腰部調整（ランバーサポート）
- F** クッションの長さ調整★

★：グレード、オプションなどにより、装備の有無があります。



## ■ センターディスプレイでの調整

### 1 シートスイッチを押す

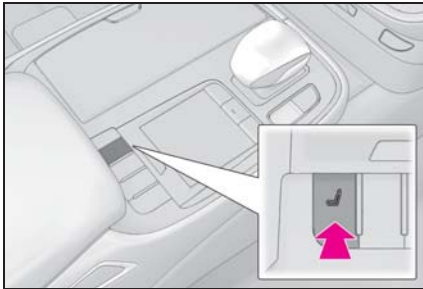

2 リモートタッチのタッチパッドで“運転席シート調整”または“助手席シート調整”を選択する

3 調整したい部位を選択する

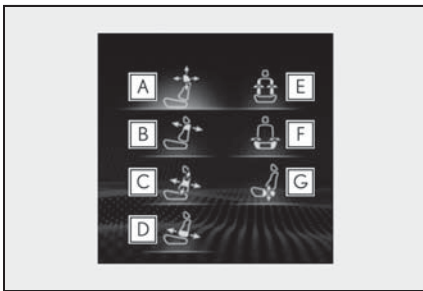

- A** ヘッドレストの調整 (→P.139)
- B** 肩部調整 (ショルダーサポート) ★
- C** 腰部調整 (ランバーサポート)
- D** 骨盤部調整 (ペルビックサポート)
- E** 背もたれの側面調整 (バックサイドサポート) ★
- F** クッションの側面調整 (クッションサイドサポート) ★
- G** 臀部調整 (ヒップサポート) ★

4 表示された調整ボタンを選択して調整する

調整ボタンを押しているあいだ、シートが作動します。

★ : グレード、オプションなどにより、装備の有無があります。

## □ 知識

### ■ シートの調整について

天井やインストルメントパネル、後席との干渉を回避するために、シートの作動を制限することや、調整している部位以外が作動することがあります。

### ■ パワースイッチ OFF 後の作動

パワースイッチ OFF 後、一定時間が経過すると、次の部位が中立位置に戻ります。

- 肩部 (ショルダーサポート) ★
- 腰部 (ランバーサポート)
- 骨盤部 (ペルビックサポート)
- 背もたれの側面 (バックサイドサポート) ★
- クッションの側面 (クッションサイドサポート) ★
- 臀部 (ヒップサポート) ★

★ : グレード、オプションなどにより、装備の有無があります。

### ■ 後席 11.6 型ワイドディスプレイ★の角度自動調整機能

★ : グレード、オプションなどにより、装備の有無があります。

シートを調整すると、リヤ席から画面が見やすい角度にディスプレイが自動で調整されます。

### ■ プリクラッシュシートバック

→P.211, 221

### ■ カスタマイズ機能

機能の一部は、設定を変更することができます。(→P.473)

## 運転席から助手席を操作するには

### ■ 運転席側シート調整スイッチでの操作（助手席操作モード）

助手席操作モードにすることで、運転席のシート調整スイッチで助手席を操作できます。

1 助手席操作モードボタンを押す  
インジケーター **A** が点灯します。

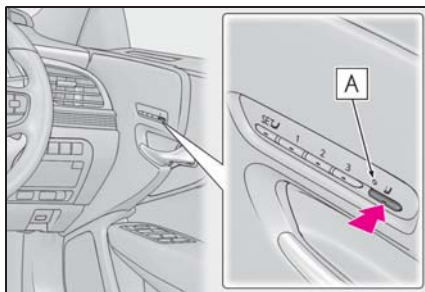

2 運転席のシート調整スイッチを押して、助手席を操作する

助手席操作モードボタンをもう一度押すと、助手席操作モードが解除されます。

運転席のシート調整スイッチを約30秒間操作しなかった場合は、助手席操作モードが自動的に解除されます。

### ■ センターディスプレイでの操作（可倒式ヘッドレスト装着車）

1 シートスイッチを押す

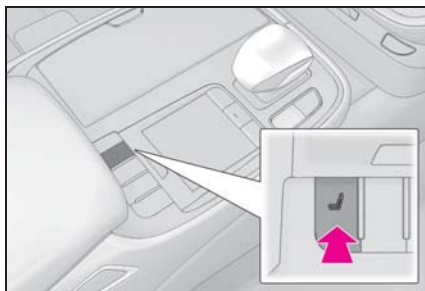

- 2 リモートタッチのサブファンクションボタンを押す（→P.332）
- 3 操作ボタンを選択する



- A** 助手席を前方に移動し、背もたれとヘッドレストを前倒しにする
- B** 助手席を後方に移動し、背もたれとヘッドレストを中立位置に戻す

リヤ席が中立位置でないときは、リヤ席が中立位置まで作動したあと、助手席が中立位置に戻ります。

途中で停止するときは、**A** または **B** を選択するか、シートスイッチを押します。

## 知識

### ■ 助手席操作モードでの可倒式ヘッドレスト★の操作について

- 助手席操作モードのとき、シートリクライニングスイッチの操作にあわせて助手席のヘッドレストが次のように作動します。
  - ・リクライニングを中立位置より前方に調整すると、スイッチを離れたあと、ヘッドレストが下降し、前倒しになります。
  - ・リクライニングを中立位置より後方に調整すると、スイッチを離れたあと、ヘッドレストが中立位置まで戻ります。
- 次のときは、シートリクライニングスイッチを操作してもヘッドレストは前倒しになりません。

- ・ パワースイッチがアクセサリモードまたは OFF のとき
- ・ 助手席に乗員がいるときや重い荷物を載せているときなど、シートが重量を検知しているとき

一度シートが重量を検知すると、助手席ドアを開閉するか、パワースイッチを OFF にするまで、検知状態が継続します。

- ・ 助手席シートベルトがバックルに留められているとき
- ・ 助手席ドアが開いているときの前方への作動
- ・ シート全体の位置がいちばん下にないとき
- ・ クッション前端がいちばん下にないとき
- ・ クッションの長さを伸ばしているとき★
- 次のときは、シートリクライニングスイッチを操作してもヘッドレストは中立位置に戻りません。
- ・ パワースイッチがアクセサリモードまたは OFF のとき
- ・ 助手席の前後位置が中立位置より前のとき

★：グレード、オプションなどにより、装備の有無があります。

#### ■助手席側シート調整スイッチでの可倒式ヘッドレスト★の操作について

★：グレード、オプションなどにより、装備の有無があります。

助手席のヘッドレストが前倒しのとき、助手席側のドアを開けて、助手席側シート調整スイッチで助手席位置を後方に調整、またはリクライニングを後方に倒すと、スイッチを離れたあと、ヘッドレストが中立位置まで戻ります。

ヘッドレスト作動中に次のいずれかの操作をすることで、ヘッドレストの作動を停止することができます。

- 助手席側シート調整スイッチのいずれかを操作する

前後調整スイッチの後方側、またはリクライニングスイッチの後方側を操作した場合は、スイッチ操作中のみヘッドレストの作動が停止し、スイッチを離すと再びヘッドレストが作動します。

- ドライビングポジションメモリーの SET ボタンを押す

- ドライビングポジションメモリーの1～3のボタンを押す

- シートスイッチを押す

#### ■センターディスプレイでの助手席操作について（可倒式ヘッドレスト装着車）

次のときは、助手席を操作できません。

- パワースイッチがアクセサリモードまたは OFF のとき
- 助手席に乗員がいるときや重い荷物を載せているときなど、シートが重量を検知したとき

一度シートが重量を検知すると、助手席ドアを開閉するか、パワースイッチを OFF にするまで、検知状態が継続します。

- 助手席シートベルトがバックルに留められているとき
- 助手席ドアが開いているときの前方への作動

#### ■助手席を前倒しにしたとき

助手席のリクライニングを後方に倒すことで、リヤ席からの車両前方視界をより広くすることができます。

### リヤ席から助手席を操作するには (パワーリヤシート非装着車)

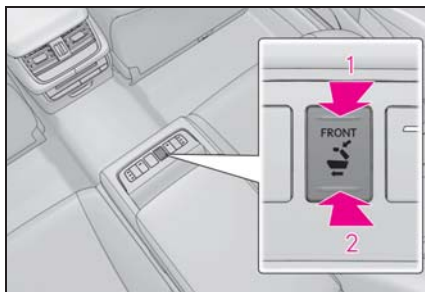

- 1 スイッチを押しているあいだ、助手席を前方に移動し、背もたれを前倒しにする
- 2 スイッチを押しているあいだ、助手席を後方に移動し、背もたれを中立位置に戻す

### リヤ席から助手席を操作するには (パワーリヤシート装着車)

#### ■ オート作動での操作

- 1 リヤマルチオペレーションパネルのHOME画面で“シート”をタッチする (→P.336)
- 2 操作ボタンをタッチする

作動条件を満たしていないときは、操作ボタンがグレー表示になります。



- A** 助手席を前方に移動し、背もたれを前倒しにする

可倒式ヘッドレスト装着車はヘッドレストも前倒しになります。

- B** 助手席を後方に移動し、背もたれを中立位置に戻す

リヤ席が中立位置でないときは、リヤ席が中立位置まで作動したあと、助手席が中立位置に戻ります。

可倒式ヘッドレスト装着車はヘッドレストも中立位置に戻ります。

途中で停止するときは、“停止”をタッチします。

#### ■ マニュアル作動での操作

- 1 リヤマルチオペレーションパネルのHOME画面で“シート”をタッチする (→P.336)
- 2 “左席”をタッチする
- 3 操作ボタンをタッチする



- A** ボタンをタッチしているあいだ、助手席を前方に移動し、背もたれを前倒しにする

可倒式ヘッドレスト装着車はヘッドレストも前倒しになります。

- B** ボタンをタッチしているあいだ、助手席を後方に移動し、背もたれを中立位置に戻す

可倒式ヘッドレスト装着車はヘッドレストも中立位置に戻ります。

## 知識

### ■ リヤ席からの助手席操作について

次のときは、助手席を操作できません。

- パワースイッチがアクセサリモードまたは OFF のとき
- リヤ席シートベルトがバックルに留められておらず、リヤ席が重量を検知していないとき

一度シートが重量を検知すると、リヤ席ドアを開閉するか、パワースイッチを OFF にするまで、検知状態が継続します。

- 助手席に乗員がいるときや重い荷物を載せているときなど、シートが重量を検知したとき

一度シートが重量を検知すると、助手席ドアを開閉するか、パワースイッチを OFF にするまで、検知状態が継続します。

- 助手席シートベルトがバックルに留められているとき
- 助手席ドアが開いているときの前方への作動

### ■ 助手席を前倒しにしたとき

→P.125

## フロントシートリフレッシュシステム★

★：グレード、オプションなどにより、装備の有無があります。

エアの作動による押圧機能を備えたリフレッシュシステムが装備されています。コースと作動の強さをお好みにより調整することができます。

## 1 シートスイッチを押す

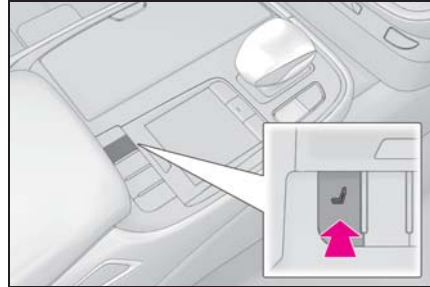

## 2 リモートタッチのタッチパッドで“運転席リフレッシュ”または“助手席リフレッシュ”を選択する

## 3 コースを選択する

### ● 求心

シートクッションの前部から背もたれの上部へ作動します。

### ● 遠心

背もたれの上部からシートクッションの前部へ作動します。

### ● 上半身

背もたれの下部から上部へ作動します。

### ● 下半身

シートクッションの前部から後部へ作動します。

### ● 腰

背もたれ腰部の下部から上部へ作動します。

## 4 作動の強さを調整し、決定する

5段階で調整することができます。

“停止”を選択すると、作動が停止します。

シートに乗員がいないときは、リフレッシュシステムを使用しないでください。

 知識

### ■フロントシートリフレッシュシステムについて

#### ●作動条件

- ・ パワースイッチがONモードのとき
- ・ 車室内の温度が高温でないとき
- ・ 助手席：シートが乗員の重量を検知しているとき、またはシートベルトがバックルに留められているとき

一度シートが重量を検知すると、助手席ドアを開閉するか、パワースイッチをOFFにするまで、検知状態が継続します。

#### ●自動停止機能

- ・ 作動開始から約15分で自動的に停止します。
- ・ パワーイージーアクセスシステムが作動したときは、作動を終了します。

 警告

#### ■走行中の留意事項

走行中は運転席リフレッシュシステムの調整をしないでください。運転を誤り、重大な傷害におよぶか、最悪の場合死亡につながるおそれがあります。

#### ■フロントシートリフレッシュシステムのご使用について

- 妊娠中のかた、出産直後のかた、静養を要する疾患（心臓疾患）のあるかたは、使用する前に必ず医師に相談してください。
- お子さまは使用しないでください。
- 食後や飲酒後、または長時間の使用は避けてください。
- 使用中に気分が悪くなった場合は、ただちに使用を止めてください。

## パワーリヤシート★

★：グレード、オプションなどにより、装備の有無があります。

 警告

#### ■シートを調整するとき

- シートの下や動いている部分に手を近付けないでください。指や手を挟み、重大な傷害を受けるおそれがあります。
- オットマン装着車：前後調整やオットマンの操作をするときは、足元のスペースを確保し、足をフロント席に挟まないように注意してください。
- 後席11.6型ワイドディスプレイ装着車：シートをエンターテインモードにするときは、ディスプレイに手を近付けないでください。指や手が挟まれて、けがをするおそれがあります。

#### ■リクライニング調整について

背もたれは必要以上に倒さないでください。必要以上に倒しすぎると、事故のときに体がシートベルトの下にもぐり、腹部などに強い圧迫を受けたり肩部ベルトが首にかかるなどして、重大な傷害におよぶか、最悪の場合死亡につながるおそれがあります。

**警告****■ オットマン★の使用について**

★：グレード、オプションなどにより、装備の有無があります。

- オットマン部分には座らないでください。

シートベルトが適切に着用できないため、急ブレーキや事故のときに体がシートから投げ出され、重大な傷害におよぶか、最悪の場合死亡につながるおそれがあります。

- つまずいてけがをするのを防ぐため、車乗り降りする際はオットマンを格納してください。

- 走行中は角度調整をしないでください。

- 格納するときにシートの下に手や足を入れしないでください。挟まれてけがをするおそれがあります。

**注意****■ オットマン★の故障を防ぐために**

★：グレード、オプションなどにより、装備の有無があります。

- 足元のスペースを確保し、オットマンの作動をさまたげないようにしてください。

- オットマン部分に重いものを載せないでください。

- オットマンを上げているときに下にものを置かないでください。格納時にものを挟み破損するおそれがあります。

**■ 後席 11.6 型ワイドディスプレイ★の故障を防ぐために**

★：グレード、オプションなどにより、装備の有無があります。

後席 11.6 型ワイドディスプレイを手で動かさないでください。ディスプレイが損傷する恐れがあります。

**調整するには****■ マニュアル作動での操作**

- 1 リヤマルチオペレーションパネルの HOME 画面で “シート” をタッチする (→P.336)
- 2 “左席” または “右席” をタッチする
- 3 調整したい部位をタッチする



- A ヘッドレストの調整 (→P.139)
  - B 肩部調整 (ショルダーサポート)
  - C 腰部調整 (ランバー／ペルビックサポート)
  - D リクライニング調整
  - E クッション前端の上下調整
  - F オットマン (フットレスト) 調整★
- 4 表示された調整ボタンをタッチして調整する

調整ボタンをタッチしているあいだ、シートが作動します。



★：グレード、オプションなどにより、装備の有無があります。

## ■ オート作動での操作

シートをあらかじめ登録されたモードにすることができます。

1 リヤマルチオペレーションパネルの HOME 画面で “シート” をタッチする (→P.336)

2 モードボタンをタッチする

作動条件を満たしていないときは、モードボタンがグレー表示になります。



**A** 左側リヤ席を中立位置にする (ビジネスモード)

**B** オットマン付きシートを背もたれが少し倒れる位置にする (エンターテインモード) ★

後席11.6型ワイドディスプレイが見やすい位置まで、ディスプレイと助手席が移動します。

**C** オットマン付きシートを背もたれが大きく倒れる位置にする (リラックスモード) ★

助手席を前方に移動し、背もたれとヘッドレストを前倒しにします。

**D** 右側リヤ席を中立位置にする (ビジネスモード)

途中で停止するときは、“停止” をタッチします。

★：グレード、オプションなどにより、装備の有無があります。

## □ 知識

### ■ シートの調整について

フロントシートとの距離が近い場合、リヤシートの作動が制限されることがあります。

### ■ ビジネスモードの作動条件

リヤ席シートベルトがバックルに留められておらず、リヤ席が重量を検知していないときは、ビジネスモードを選択できません。

一度シートが重量を検知すると、リヤ席ドアを開閉するか、パワースイッチを OFF にするまで、検知状態が継続します。

### ■ エンターテインモード・リラックスモードの作動条件 (オットマン装着車)

次のときは、エンターテインモード・リラックスモードを選択できません。

- パワースイッチがアクセサリモードまたは OFF のとき
- リヤ席シートベルトがバックルに留められておらず、リヤ席が重量を検知していないとき

一度シートが重量を検知すると、リヤ席ドアを開閉するか、パワースイッチを OFF にするまで、検知状態が継続します。

- 助手席に乗員がいるときや重い荷物を載せているときなど、シートが重量を検知したとき

一度シートが重量を検知すると、助手席ドアを開閉するか、パワースイッチを OFF にするまで、検知状態が継続します。

- 助手席シートベルトがバックルに留められているとき
- 助手席ドアが開いているとき



### ■ 助手席を前倒しにしたとき

→P.125

### ■ 後席 11.6 型ワイドディスプレイ★の角度自動調整機能

★：グレード、オプションなどにより、装備の有無があります。

シートを調整すると、リヤ席から画面が見やすい角度にディスプレイが自動で調整されます。

### ■ パワースイッチ OFF 後の作動

パワースイッチ OFF 後、一定時間が経過すると、次の部位が中立位置に戻ります。

- 肩部（ショルダーサポート）
- 腰部（ランバー／ペルビックサポート）

### ■ ドア連動シートリターン機能

リヤ席ドアを開けると自動的にリヤ席が中立位置に戻り、乗り降りしやすくなります。

降車時、オットマン付きシート★は中立位置より背もたれがさらに起きた位置になります。降車後にドアを閉めると中立位置に戻ります。

ただし、降車時にリヤアームレストが格納されている場合は、リヤ席は作動しません。

★：グレード、オプションなどにより、装備の有無があります。

### ■ シフト連動リクライニング機能

シフトポジションを P から P 以外へ切りかえると、後方の視界を確保するため、自動的にリヤ席が作動します。

ただし、次のときリヤ席は作動しません。

- リヤ席に乗員がいるときや重い荷物を載せているときなど、シートが重量を検知したとき

一度シートが重量を検知すると、リヤ席ドアを開閉するか、パワースイッチを OFF

にするまで、検知状態が継続します。

- リヤ席シートベルトがバックルに留められているとき

- リヤ席ドアが開いているとき

- アームレストが格納されているとき

また、フロント席の位置が後方にあるときは、リヤ席の作動が制限されたり、作動しない場合があります。

### ■ プリクラッシュシートバック

→P.211, 221

### ■ カスタマイズ機能

機能の一部は、設定を変更することができます。（→P.473）

## フロント席からリヤ席に戻すには

- 1 シートスイッチを押す

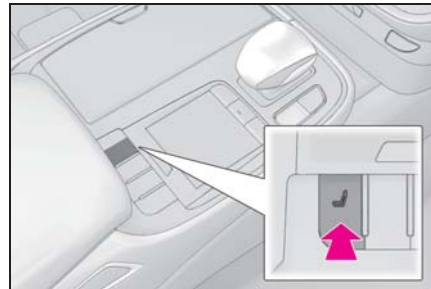

- 2 リモートタッチのサブファンクションボタンを押す（→P.332）

- 3 **A**を選択する

リヤ席が中立位置に戻ります。



## 知識

### ■ フロント席からのリヤ席操作について

次のときは、リヤ席を操作できません。

- リヤアームレストが格納状態で、リヤ席に乗員がいるときや重い荷物を載せているときなど、シートが重量を検知したとき

一度シートが重量を検知すると、リヤ席ドアを開閉するか、パワースイッチを OFF にするまで、検知状態が継続します。

- リヤアームレストが格納状態で、リヤ席シートベルトがバックルに留められているとき

## 警告

### ■ フロント席からリヤ席に戻すとき

リヤ席の乗員が車を降りてから操作してください。

## リヤシートリラクゼーションシステム★

★：グレード、オプションなどにより、装備の有無があります。

エアの作動による押圧機能と、専用ヒータによる温感機能を備えたリラクゼーションシステムが装備されています。リラクゼーションシステム操作画面でコースや作動の強さなどを

お好みにより調整することができます。

リラクゼーションシステム操作画面を表示するには、リヤマルチオペレーションパネルの HOME 画面で “リラクゼーション” をタッチします。(→P.336)



**A** 操作するシートの選択

**B** コースの選択

コースをタッチすると作動が開始します。

**C** 作動の強さ調整

5段階で調整することができます。

**D** 温感機能の ON / OFF

**E** 作動の停止

シートに乗員がいないときは、リラクゼーションシステムを使用しないでください。

## 知識

### ■ リヤシートリラクゼーションシステムについて

#### ● 作動条件

- ・ パワースイッチが ON モードのとき
- ・ 車室内の温度が高温でないとき
- ・ リヤシートが乗員の重量を検知しているとき、またはリヤ席シートベルトがバックルに留められているとき

一度シートが重量を検知すると、リヤ席ドアを開閉するか、パワースイッチを OFF にするまで、検知状態が継続します。

- 自動停止機能
- ・作動開始から約 15 分で自動的に停止します。
- ・作動している側のリヤ席ドアを開けると、作動を終了します。

### 警告

#### ■リヤシートリラクゼーションシステムのご使用について

- 妊娠中のかた、出産直後のかた、静養を要する疾患（心臓疾患）のあるかたは、使用する前に必ず医師に相談してください。
- お子さまは使用しないでください。
- 食後や飲酒後、または長時間の使用は避けてください。
- 使用中に気分が悪くなった場合は、ただちに使用を止めてください。

## パワーイージーアクセスシステム／ポジションメモリー／メモリーコール機能

自動でフロントシート・ハンドル・ドアミラー・ヘッドアップディスプレイ★を動かし、乗り降りしやすい位置に調整したり、お好みのドライビングポジションに調整します。

ドライビングポジションは、3 パターンまで登録できます。

ドライビングポジションを電子キー（カードキーを含む）に登録することで、電子キーごとにドライビングポジションを自動で呼び出すことができます。

★：グレード、オプションなどにより、装備の有無があります。

## パワーイージーアクセスシステム

乗降時に運転者・助手席乗員が乗り降りしやすいよう、シートやハンドルが自動で動きます。

### ▶ 運転席

次のすべての操作を行ったとき、シートとハンドルが乗り降りしやすい位置に自動で調整されます。

- ・シフトポジションを P にする
- ・パワースイッチを OFF にする
- ・シートベルトをはずす

助手席操作モード中は作動しません。  
(→P.124)

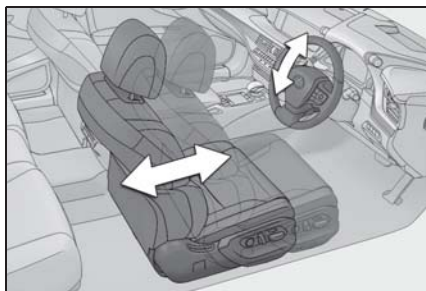

パワースイッチがOFFで、クッションの側面（クッションサイドサポート）★が中立位置にあるときに運転席ドアを開けると、クッションの側面が開きます。

次のいずれかの操作を行ったとき、シートとハンドルがもとの位置にもどります。

- ・ パワースイッチをアクセサリモードまたはONモードにする
- ・ シートベルトを着用する

#### ▶ 助手席

停車中に次のすべての操作を行ったとき、腰部位置（ランバーサポート）や骨盤部位置（ペルビックサポート）、肩部位置（ショルダーサポート）★、背もたれの側面（バックサイドサポート）★、臀部位置（ヒップサポート）★が調整前の状態にもどり、クッションの側面（クッションサイドサポート）★が開きます。

- ・ シートベルトをはずす
- ・ 助手席ドアを開ける

★：グレード、オプションなどにより、装備の有無があります。

## 知識

### ■ パワーイージーアクセスシステムの作動について

- 降車時に、シートの位置が最後方または最上方にあるときやリヤ席に近いときは、パワーイージーアクセスシステムが作動しない場合があります。
- パワーイージーアクセスシステム作動中にシート位置を調整すると、オート作動が停止しマニュアル調整になります。
- 降車時、パワーイージーアクセスシステム作動中または作動後にシート位置を調整すると、乗車時にパワーイージーアクセスシステムは作動しません。

### ■ クッションの側面（クッションサイドサポート）★の作動について

クッションの側面が開いた状態でドアを閉めると、中立位置まで戻ります。

クッションの側面が中立位置まで作動している途中でシートを操作した場合、クッションの側面の作動が一時停止します。一定時間経過後に、再び中立位置まで作動します。

★：グレード、オプションなどにより、装備の有無があります。

### ■ カスタマイズ機能

機能の一部は、設定を変更することができます。（→P.473）

## ドライビングポジションを登録するには

- 1 パワースイッチをONモードにする
- 2 シフトポジションがPにあることを確認する

- 3 運転席・ハンドル・ドアミラー角度・ヘッドアップディスプレイ表示★をお好みの位置に調整する
- 4 SET ボタンを押しながら、またはSET ボタンを押したあと3秒以内に1～3のうち登録したいボタンをブザーが鳴るまで押す

すでに同じボタンに登録されている場合は、上書きされます。

助手席操作モード中は登録できません。(→P.124)

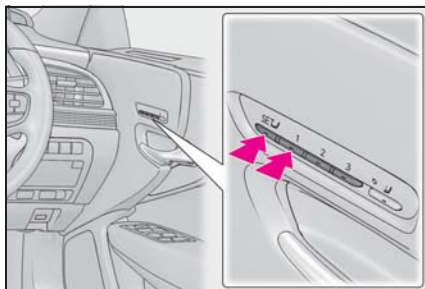

助手席側を登録するときには、助手席をお好みの位置に調整し、助手席側のボタンで手順 4 の操作を行うと、助手席のシート位置が登録できます。

★：グレード、オプションなどにより、装備の有無があります。

#### □ 知識

#### ■ ポジションメモリーを正しくお使いいただくために

登録位置がシート各調整位置の最端部にある状態で、さらに同じ方向に操作をすると、呼び出し位置にずれが生じることがあります。

#### ⚠ 警告

#### ■ シート調整時の警告

シート調整中は、シートがリヤ席乗員にあたり、運転者の体がハンドルに圧迫されたりしないよう注意してください。

#### ドライビングポジションを呼び出すには

- 1 パワースイッチを ON モードにする
- 2 シフトポジションがPにあることを確認する
- 3 1～3のうち呼び出したいポジションのボタンをブザーが鳴るまで押す

助手席操作モード中は呼び出しできません。(→P.124)

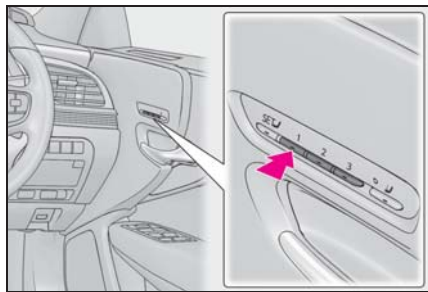

#### □ 知識

#### ■ ポジションの呼び出し作動を途中で止めたとき

次のいずれかの操作をします。

- SET ボタンを押す
- 1～3のボタンを押す
- 助手席操作モードボタンを押す
- シート調整スイッチのいずれかを操作する（シートのみ作動停止）

- ハンドル位置調整スイッチを操作する  
(ハンドルのみ作動停止)

#### ■ ポジションの呼び出し作動について

呼び出し作動中にシートがリヤ席に近づくくと、シートの作動が停止し、登録したポジションまで作動しないことがあります。

リヤ席に乗員がいると判定されているときは、リヤ席との距離を大きめに確保して停止します。

#### ■ 助手席ポジションの呼び出し作動について (オットマン装着車)

リヤ席のオットマンを使用しているときは、助手席ポジションの呼び出しができません。

#### ■ パワースイッチ OFF 後の作動

運転席側：

運転席ドアを開けて 180 秒以内、または運転席ドアを閉めて 60 秒以内に呼び出したいポジションのボタンを押すと、シートの位置が調整されます。

助手席側：

助手席ドアを開けて 180 秒以内に呼び出したいポジションのボタンを押すと、シートの位置が調整されます。

### 電子キー (カードキーを含む) にドライビングポジションを登録／解除／呼び出しをするには (メモリーコール機能)

#### ■ 登録方法

お好みのドライビングポジションをあらかじめ 1 ～ 3 のいずれかのボタンに登録しておきます。

登録させたいキーのみ携帯して、運転席ドアを閉めてください。

車内にキーが 2 つ以上あると、正確に登録できません。

- 1 パワースイッチを ON モードにする
- 2 シフトポジションが P にあることを確認する
- 3 登録させたいドライビングポジション (1 ～ 3) を呼び出す
- 4 呼び出したドライビングポジションのボタンを押しながら、ドアロックスイッチの施錠側または解錠側を “ピー” とブザーが鳴るまで押す

登録できなかった場合は、約 3 秒間ブザーが鳴り続けます。

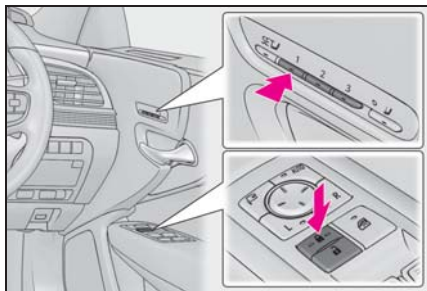

#### ■ 解除方法

解除させたいキーのみ携帯して、運転席ドアを閉めてください。

車内にキーが 2 つ以上あると、正確に解除できません。

- 1 パワースイッチを ON モードにする
- 2 シフトポジションが P にあることを確認する
- 3 SET ボタンを押しながら、ドアロックスイッチの施錠側または解錠側を “ピッピッ” とブザーが鳴るまで押す

登録できなかった場合は、約 3 秒間ブザーが鳴り続けます。

## ■ 呼び出し方法

- 1 ドライビングポジションを登録した電子キーを携帯し、運転席ドアをスマートエントリー&スタートシステムまたはワイヤレスリモコンで解錠してドアを開ける

ハンドルおよびヘッドアップディスプレイ表示★を除くドライビングポジションが登録された位置へ動きますが、シート位置は乗り込みやすくするために、登録された位置より少し後方に動きます。

ドライビングポジションがすでに登録された位置にある場合は、シートやミラーは動きません。

- 2 パワースイッチをアクセサリモードまたはONモードにするか、シートベルトを着用する

シート・ハンドルおよびヘッドアップディスプレイ表示★が登録したドライビングポジションに動きます。

★：グレード、オプションなどにより、装備の有無があります。

### 知識

#### ■ メモリーコール機能によるドライビングポジションの呼び出しについて

- 電子キーごとにドライビングポジションを登録できるため、携帯する電子キーによっては呼び出されるドライビングポジションが異なる場合があります。
- 運転席ドア以外のドアをスマートエントリー&スタートシステムで解錠した場合は、ドライビングポジションの呼び出しは行われません。その場合は、登録したドライビングポジションのボタンを押してください。

#### ■ カスタマイズ機能

機能の一部は、設定を変更することができます。(→P.473)

## リヤシートポジションメモリー★

★：グレード、オプションなどにより、装備の有無があります。

お好みのリヤ席の位置を登録して、ワンタッチで呼び出すことができます。

### ポジションを登録するには

- 1 パワースイッチを ON モードにする
  - 2 リヤマルチオペレーションパネルの HOME 画面で “シート” をタッチする (→P.336)
  - 3 “左席” または “右席” をタッチする
  - 4 リヤ席を好みの位置に調整し、“ポジション記憶” をタッチする
  - 5 “1” または “2” をタッチする
- すでに登録されている場合は、上書きされます。

### 知識

#### ■ ポジションメモリーを正しくお使いいただくために

登録位置がシート各調整位置の最端部にある状態で、さらに同じ方向に操作をすると、呼び出し位置にずれが生じることがあります。

### 警告

#### ■ シート調整時の警告

シート調整中は、リヤ席乗員がフロントシートにあたらぬよう注意してください。



## ポジションを呼び出すには

- 1 パワースイッチを ON モードにする
  - 2 リヤマルチオペレーションパネルの HOME 画面で “シート” をタッチする (→P.336)
  - 3 “1” または “2” をタッチする
- 作動条件を満たしていないときは、操作ボタンがグレー表示になります。

途中で停止するときは、“停止” をタッチします。

作動中にシートを調整すると、オート作動が停止しマニュアル調整になります。



知識

### ■ 作動条件

リヤシートが乗員の重量を検知しているとき、またはリヤ席シートベルトがバックルに留められているとき

一度シートが重量を検知すると、リヤ席ドアを開閉するか、パワースイッチを OFF にするまで、検知状態が継続します。

### ■ ポジション呼び出し作動について

リヤ席乗員のスペースが保たれていない場合、シートの作動が停止し、登録したポジションまで作動しないことがあります。

### ■ オットマン★のポジション呼び出し作動について

★：グレード、オプションなどにより、装備の有無があります。

オットマンは、上方向・伸びる方向には作動しません。呼び出すときの位置よりも下または縮んだ位置に登録されている場合のみ作動します。

## ヘッドレスト

ヘッドレストはすべてのシートに装備されています。

パワーリヤシート装着車：リヤ中央席に装備されているヘッドレストはシート一体式のため、調整できません。

### ⚠ 警告

#### ■ ヘッドレストについて

次のことをお守りください。  
お守りいただかないと、重大な傷害におよぶか、最悪の場合死亡につながるおそれがあります。

- ヘッドレストは、それぞれのシート専用を使用する
- ヘッドレストを必ず正しい位置に調整する
- 手動式ヘッドレスト：ヘッドレストを調整したあとは、ヘッドレストを押し下げて固定されていることを確認する
- ヘッドレストをはずしたまま走行しない



## 上下前後調整するには（電動式ヘッドレスト）

▶ フロント席

1 シートスイッチを押す

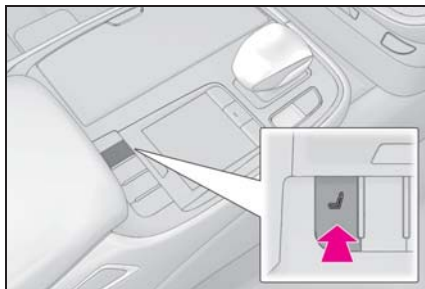

- 2 リモートタッチのタッチパッドで“運転席シート調整”または“助手席シート調整”を選択する
- 3 **A**を選択し、調整ボタン**B**～**E**で調整する

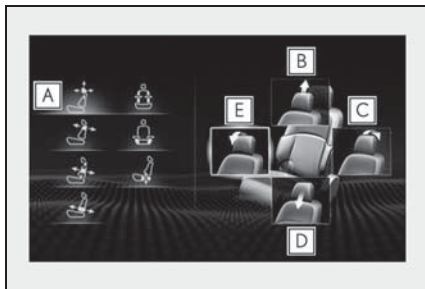

- B** 上げる
- C** 後方に移動
- D** 下げる
- E** 前方に移動

調整ボタンを押しているあいだ、ヘッドレストが作動します。

▶ リヤ席

1 リヤマルチオペレーションパネルのHOME画面で“シート”をタッチする（→P.336）

- 2 “左席”または“右席”をタッチする
- 3 **A**をタッチし、調整ボタン**B**～**E**で調整する



- B** 上げる
- C** 後方に移動
- D** 下げる
- E** 前方に移動

調整ボタンをタッチしているあいだ、ヘッドレストが作動します。

## 上下調整するには（手動式ヘッドレスト）

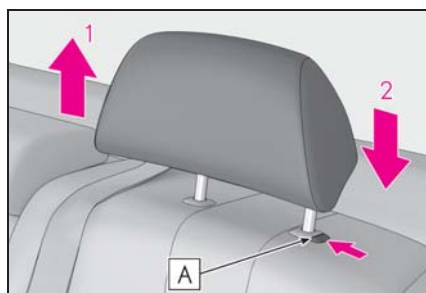

- 1 上げる
- 2 下げる

下げるときは、解除ボタン**A**を押しながら操作します。

 知識

**■ フロント席について（電動式ヘッドレスト）**

フロント席のヘッドレストが天井に近い場合は、ヘッドレストの上方への作動が制限されます。

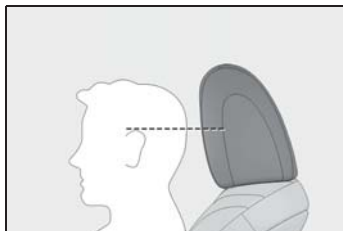
**■ ヘッドレストの高さについて**

必ずヘッドレストの中心が両耳のいちばん上のあたりになるよう調整してください。

**■ リヤ席について（手動式ヘッドレスト）**

使用するときは、常に格納位置から一段上げた位置にしてください。

**サイドサポートを調整するには★**

ヘッドレストの側面を操作する

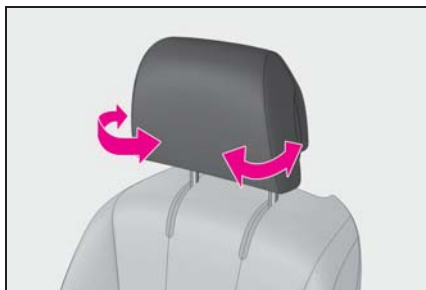

★：グレード、オプションなどにより、装備の有無があります。

**ヘッドレストを取りはずすには（手動式ヘッドレスト）**

解除ボタン **A** を押しながらヘッドレストを引き上げます。

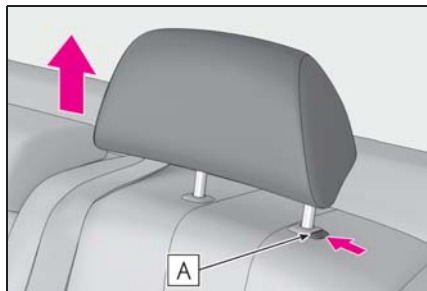
 知識

**■ ヘッドレストの取りはずしについて（電動式ヘッドレスト）**

ヘッドレストの取りはずし・取り付けについてはレクサス販売店へご相談ください。

**ヘッドレストを取り付けるには（手動式ヘッドレスト）**

ヘッドレストを取り付け穴に合わせて、ロック位置まで押し下げてください。

さらに下げるときは、解除ボタン **A** を押しながら操作してください。

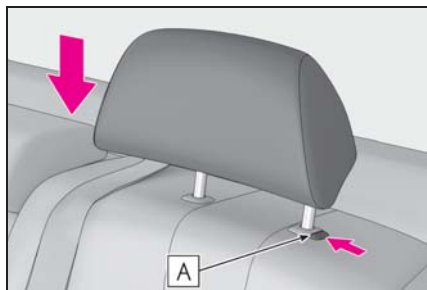

## ハンドル

### 調整のしかた

スイッチを操作すると、ハンドルを次の方向に動かします。

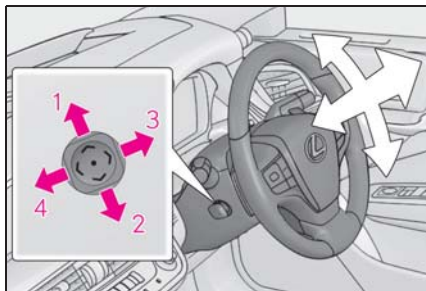

- 1 上方へ
- 2 下方へ
- 3 手前へ
- 4 前方へ



知識

#### ■ハンドル位置調整の作動条件

パワースイッチがアクセサリモードまたはONモードのとき※

※ 運転席シートベルトを装着していれば、パワースイッチのモードにかかわらず、ハンドルの調整ができます。

#### ■ハンドル位置の自動調整

お好みのハンドル位置をポジションメモリーに登録すると、自動で調整されます。(→P.133)

#### ■パワーイージーアクセスシステム

パワースイッチのモード切りかえ・運転席シートベルトの脱着に連動して、ハンドルとシートが動きます。(→P.133)

#### ■カスタマイズ機能

機能の一部は、設定を変更することができます。(→P.473)

### 警告

#### ■走行中の留意事項

走行中はハンドル位置の調整をしないでください。

運転を誤って、重大な傷害におよぶか、最悪の場合死亡につながるおそれがあります。

### ホーン（警音器）を使うには

ハンドルの  周辺部を押すとホーンが鳴ります

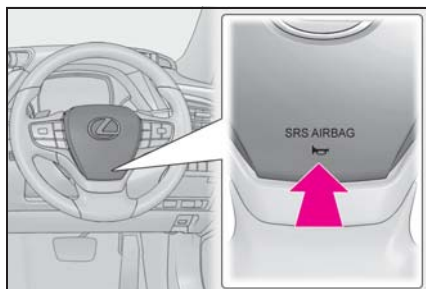

## インナーミラー★

★：グレード、オプションなどにより、装備の有無があります。

後方を十分に確認できるようにミラーの位置を調整することができます。

### 上下調整のしかた

運転姿勢に合わせてインナーミラーの高さを調整することができます。

インナーミラー本体を持って、上下方向に調整する

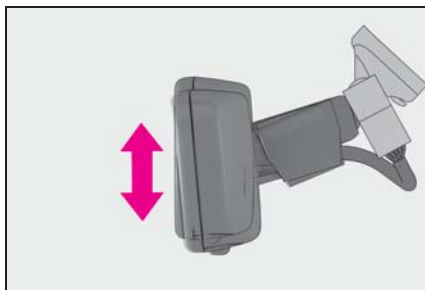

### 警告

#### ■ 走行中の留意事項

走行中はミラーの調整をしないでください。

運転を誤って、重大な傷害におよぶか、最悪の場合死亡につながるおそれがあります。

### 自動防眩機能を使うには

後続車のヘッドランプのまぶしさに応じて反射光を自動的に減少させます。

自動防眩機能の ON / OFF を切りかえる

ON のときはインジケーター **A** が点灯します。

パワースイッチを ON モードにしたときは、ミラーは常に自動防眩機能が ON になっています。

ボタンを押すと OFF になりインジケーター **A** が消灯します。

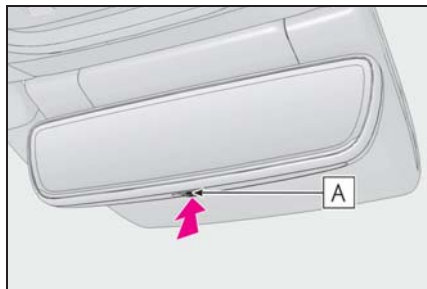

### 知識

#### ■ センサーの誤作動防止

センサーの誤作動を防ぐため、センサーにふれたりセンサーを覆ったりしないでください。



## デジタルインナーミラー★

★：グレード、オプションなどにより、装備の有無があります。

車両後方カメラの映像をミラー内のディスプレイに表示する運転補助装置です。

切りかえレバーを操作することで、鏡面ミラーからデジタルインナーミラーに切りかえることができます。

ヘッドレストや荷物、リヤサンシェードなどで視界をさえぎられずに後方を確認することができるほか、映像の明るさを自動的に調整することで夜間に優れた後方視認性を確保できます。また、リヤ席を映さないことでリヤ席乗員のプライバシーを保護することができます。

### 警告

#### ■ デジタルインナーミラーをお使いになる前に

デジタルインナーミラーの画面に表示される映像と鏡面ミラーに映る範囲は異なりますので、あらかじめ違いを確認してください。

お守りいただかないと、思わぬ事故につながるおそれがあり危険です。

## システムの構成部品

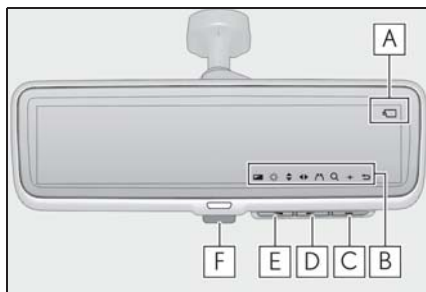

### A カメラインジケーター

カメラが正常に作動していることを示します。

### B アイコン表示エリア

調整アイコンなどが表示されます。

### C メニュー／決定スイッチ

調整アイコンの表示や、項目の決定を行います。

### D 右スイッチ

調整アイコンの選択や、映像の調整を行います。

### E 左スイッチ

調整アイコンの選択や、映像の調整を行います。

### F 切りかえレバー

デジタルミラーモードと鏡面ミラーモードの切りかえを行います。

## モードを切りかえるには

切りかえレバーを操作することで、デジタルミラーモードと鏡面ミラーモードを切りかえることができます。

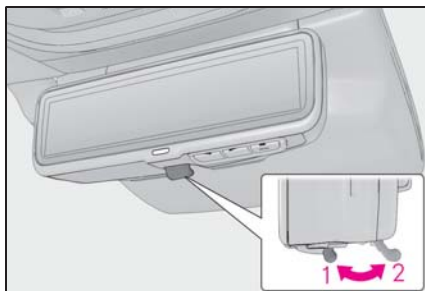

### 1 デジタルミラーモード

車両後方の映像を表示します。

カメラインジケータが表示されます。

### 2 鏡面ミラーモード

映像が消え、鏡面ミラーとして使用できます。



知識

#### ■ デジタルミラーモードの作動条件

パワースイッチが ON モードのとき

パワースイッチを ON モードから OFF またはアクセサリモードにすると、数秒後に表示が消えます。

#### ■ デジタルミラーモードについて

- ミラーの反射や汚れ、カメラに水滴や雪がついているなどで画面が見えにくい場合や、後方車両のライトのちらつきや圧迫感が気になる場合は、鏡面ミラーモードに切りかえてください。
- 夜間など暗いところでは、映像の色と実際の色が異なる場合がありますが、異常ではありません。
- デジタルインナーミラー本体が発熱することがありますが、異常ではありません。
- 体調、年齢などにより、画面に焦点が合うまで時間がかかる場合があります。焦点が合わせづらいと感じたときは、鏡面ミラーモードに切りかえるか、安全な場所に停車して調整を行ってください。

- 主に同乗者が画面を凝視すると、車酔いを起こす恐れがあります。

## 調整するには

### ■ 上下調整

運転姿勢に合わせてデジタルインナーミラーの高さを調整することができます。

ミラー本体を持って、上下方向に調整する

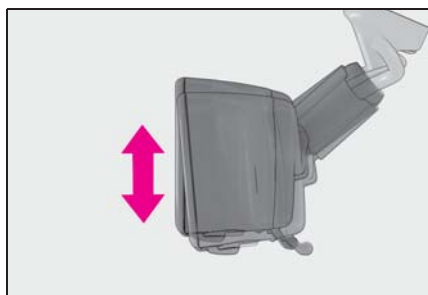

### ■ 調整アイコンの操作方法

#### ▶ デジタルミラーモード

すべての調整アイコンを変更できます。

- 1 メニュー／決定スイッチを押す  
調整アイコンが表示されます。

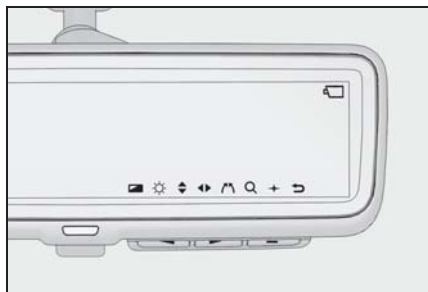

- 2 左または右スイッチを押して変更する調整アイコンにカーソルを合わせて、メニュー／決定スイッチを押す

- 3 左または右スイッチを押して設定を変更し、メニュー／決定スイッチを押す

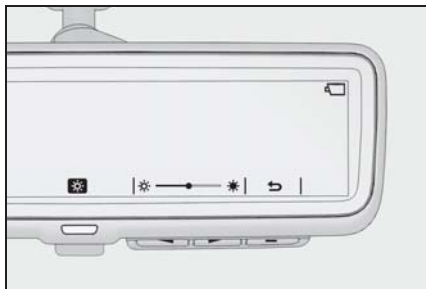

- 4 左または右スイッチを押して  にカーソルを合わせて、メニュー／決定スイッチを押す



アイコンの表示が消えます。

#### ▶ 鏡面ミラーモード

自動防眩機能の ON/OFF を変更できます。

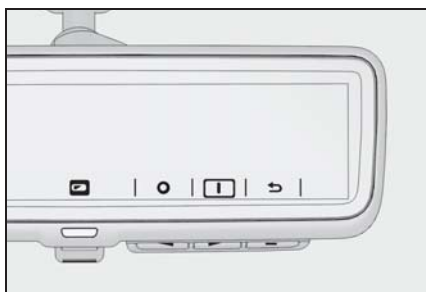
- 1 メニュー／決定スイッチを押す  
アイコンが表示されます。



- 2 左または右スイッチを押して  (ON) または  (OFF) にカーソルを合わせて、メニュー／決定スイッチを押す

アイコンの表示が消えます。

#### ■ 調整アイコン

 : 自動防眩機能の ON / OFF を

変更することができます。

パワースイッチを ON モードにしたときは、常に自動防眩機能が ON になっています。

 : 画面の明るさを調整することができます。

 : 表示映像を上下に調整することができます。

 : 表示映像を左右に調整することができます。

 : 表示映像の傾きを調整することができます。

 : 表示映像を拡大／縮小することができます。

 : PLS モードの ON / OFF を変更することができます。

PLS モードを ON にすると  が画面左上に表示されます。

#### 知識

##### ■ 調整するときは

必ず安全な場所に停車して調整を行ってください。

##### ■ 調整について

- 約 10 秒以上スイッチを操作しなかったときは、アイコンの表示が消えます。
- 映像の調整を限界値まで行くと、映像がゆがむ場合がありますが故障ではありません。
- 画面が明るすぎると、目が疲れることがあります。適度な明るさに調整してください。
- 画面の明るさは、車両前方の明るさに合わせて自動でかわります。一定以上の明

るさのときは、調整値にかかわらず画面の明るさは最大になります。

### ■ 自動防眩機能

鏡面ミラーモード時に、後続車のヘッドランプのまぶしさに応じて反射光を自動的に調整します。

### ■ PLS モード

デジタルミラーモード時に、後続車のヘッドランプのまぶしさを抑え、画面が見にくくなることを防止します。

### ■ センサーの誤作動防止

センサーの誤作動を防ぐため、センサーにふれたりセンサーを覆ったりしないでください。



## ⚠ 警告

次のことを必ずお守りください。お守りいただかないと、運転を誤って重大な傷害におよぶか、最悪の場合死亡につながるおそれがあります。

### ■ 走行前の留意事項

走行前に次のことを行ってください。

- 鏡面ミラーモードに切りかえて、鏡面を後方が正しく映る位置に調整する
- デジタルミラーモードに切りかえて、画面を調整する

### ■ 走行中の留意事項

- 走行中は、デジタルインナーミラーの位置や画面を調整しないでください。

- 必ず車両周辺の状況を直接確認してください。

デジタルミラーモードの画面に映る車両や障害物は、実際の大きさと異なる場合があります。後退時は、必ず後方や周囲の安全を直接確認しながら運転してください。また、夜間など暗いところで後方車両が接近したときは、周囲が暗く映る場合があります。

## お手入れについて

### ■ デジタルインナーミラーのお手入れについて

ミラー表面が汚れていると、映像が見えにくくなることがあります。あらかじめ、乾いたやわらかい布などで汚れをそっとふき取ってください。

### ■ カメラのお手入れについて

カメラに水滴、雪、泥などの異物や汚れが付着していると、鮮明な画像を見ることができません。この場合、大量の水でカメラの汚れを流し、水で湿らせた柔らかい布でカメラレンズをふき取ってください。

## □ 知識

### ■ カメラについて

デジタルインナーミラーのカメラは、図の位置にあります。

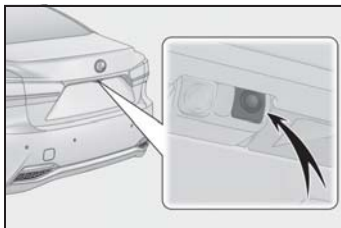



 注意

**■ デジタルインナーミラーの故障や誤作動を防ぐために**

ミラー本体の取り外し、分解、改造はしないでください。

**■ カメラの故障や誤作動を防ぐために**

● デジタルインナーミラーが正常に作動しなくなるおそれがありますので、以下のことにご注意ください。

- ・ カメラ部を強くたたいたり、物をぶつけるなど、強い衝撃を与えないでください。カメラの位置、取り付け角度がずれるおそれがあります。
- ・ カメラ部は防水構造となっていますので、取りはずし・分解・改造をしないでください。

- ・ カメラレンズを洗うときは、大量の水でカメラの汚れを流した後、水で湿らせた柔らかい布でカメラレンズをふき取ってください。

カメラレンズを強くこするとカメラレンズが傷ついて、鮮明な画像を見ることができなくなるおそれがあります。

- ・ カメラのカバーは樹脂ですので、有機溶剤・ボディワックス・油膜取り剤・ガラスコート剤などを付着させないでください。付着したときは、すぐにふき取ってください。

- ・ 寒いときにお湯をかけるなどして急激な温度変化を与えないでください。

- ・ 洗車時に高压洗浄機でカメラやカメラ周辺に直接水を当てないでください。強い水圧により衝撃が加わり、装置が正常に作動しなくなるおそれがあります。



- カメラ部をぶつけたときは、カメラの故障などのおそれがあります。早めにレクサス販売店で点検を受けてください。

### 困ったときの対処法

デジタルミラーモードで下記のような症状で気になった時やお困りになった時は、考えられる原因と処置を確認してください。

処置をしても直らないときは、レクサス販売店で点検を受けてください。

症状	考えられる原因	処置
画面が見にくい	ミラー表面が汚れている。	乾いたやわらかい布などで汚れをそっとふき取ってください。
	強い光（太陽やヘッドランプの光など）がデジタルインナーミラーにあたった。	鏡面ミラーモードに切りかえてください。 (ムーンルーフからの光があたっているときは、サンシェードを閉めてください。)
	<ul style="list-style-type: none"> <li>・ 夜間など暗いところで使用。</li> <li>・ テレビ塔・放送局・発電所など、強い電波やノイズが発生する場所の近くで使用。</li> <li>・ レンズ付近の温度が高い、または低い。</li> <li>・ 外気温が低いとき。</li> <li>・ 雨天時など湿度が高い。</li> <li>・ 太陽やヘッドランプの光が直接カメラのレンズにあたった。</li> <li>・ 蛍光灯、ナトリウム灯、水銀灯などの照明下で使用した。</li> <li>・ 排気ガスが映り込んでいる</li> </ul>	鏡面ミラーモードに切りかえてください。  (カメラ及びその周辺環境が改善されてから、再びデジタルミラーモードをご使用ください。)
	カメラのレンズに水滴、雪、泥など異物や汚れが付着している。	鏡面ミラーモードに切りかえてください。  大量の水でカメラの汚れを流した後、水で湿らせた柔らかい布でカメラレンズをふき取ってから、再びデジタルミラーモードをご使用ください。
画面がずれている	トランクが完全に閉まっていない。	トランクを閉めてください。
	カメラ部に強い衝撃が与えられた。	鏡面ミラーモードに切りかえて、レクサス販売店で点検を受けてください。
画面に  が表示され、画面が暗くなった。	システムに異常が発生した。	鏡面ミラーモードに切りかえて、レクサス販売店で点検を受けてください。

症状	考えられる原因	処置
カメラインジケータが消えた	画面に異常が発生した。	鏡面ミラーモードに切りかえて、レクサス販売店で点検を受けてください。
画面に  が表示された	デジタルインナーミラーの温度が非常に高い。 (徐々に画面が暗くなり、その後も温度が上がると映像が消えます。)	ミラーの温度を下げるために、車室内の温度を下げることを推奨します。 (ミラーの温度が下がると  が消えます。) ミラーの温度が下がっても  が消えない場合は、レクサス販売店で点検を受けてください。
切りかえレバーが正常に作動しない	切りかえレバーに異常が発生した。	鏡面ミラーモードに切りかえて、レクサス販売店で点検を受けてください。 (メニュー／決定スイッチを約10秒間押し続けることで、鏡面ミラーモードに切りかえることができます。)

## ドアミラー

安全に運転していただくためには、運転する前に視界が確保できるようミラーの角度を調整してください。

### 警告

#### ■ 走行中の留意事項

走行中は次のことを必ずお守りください。

お守りいただかないと、運転を誤って重大な傷害におよぶか、最悪の場合死亡につながるおそれがあります。

- ミラーの調整をしない
- ドアミラーを格納したまま走行しない
- 走行前に必ず、運転席側および助手席側のミラーをもとの位置にもどして、正しく調整する

### 調整するには

#### 1 調整するミラーを選ぶには、スイッチを押す

インジケーターが点灯します。

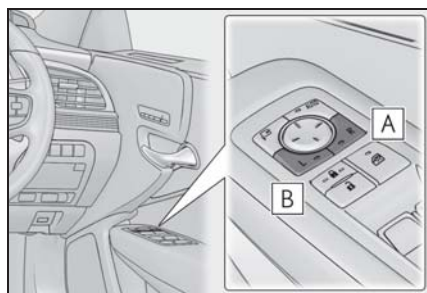

**A** 右

**B** 左

もう一度押すと、選択が解除されます。

#### 2 ミラーの鏡面を調整するにはスイッチを押す

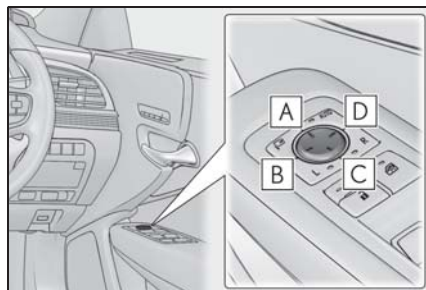

**A** 上

**B** 左

**C** 下

**D** 右

### 知識

#### ■ 鏡面調整の作動条件

パワースイッチがアクセサリモードまたは ON モードのとき

#### ■ ミラーの曇りを取りたいときは

リヤウインドウデフォグガーを作動させると、ミラーヒーターが同時に作動し、曇りを取ることができます。(→P.342)

#### ■ 自動防眩機能

インナーミラーの自動防眩機能を ON にしておくと、ドアミラーも連動して防眩機能が作動します。(→P.142, 144)

#### ■ ミラー角度の自動調整

好みのミラー角度をポジションメモリーに登録すると、自動で調整されます。(→P.133)

#### ■ リバース連動機能

ミラー選択スイッチの L または R どちらかが選択されているときは、後退時に鏡面が下向きになり、下方が見やすくなります。

この機能を使用しないときは、ミラー選択

スイッチの選択が解除された状態にしてください。

後退時に下向きになる角度を調整するときは、シフトポジションをRにした状態で鏡面位置を調整することで、下向きに動く角度を調整できます。

次回からシフトポジションをRにするたびに、その角度で作動します。

通常時（シフトポジションが R 以外のとき）の鏡面位置を基準に下向きに動く角度を記憶するため、調整後に通常時の鏡面位置を変更すると、それに伴って後退時の鏡面位置も変化します。

通常時の鏡面位置を変更したときは、後退時に下向きになる角度も調整してください。

### 警告

#### ■ ミラーヒーターが作動しているとき

ドアミラーの鏡面が非常に熱くなります。やけどをするおそれがあるのでふれないでください。

### ドアミラーを格納するには

#### ■ マニュアル作動での格納・復帰

ボタンを押す

もう一度押すと、もとの位置にもどります。

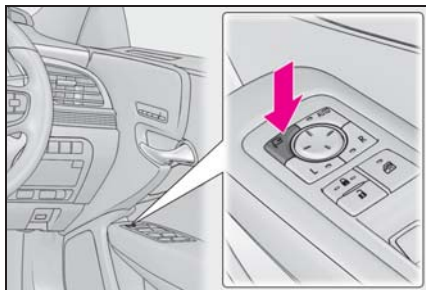

#### ■ オート作動での格納・復帰

スマートエントリー&スタートシス

テムやワイヤレスリモコンによるドアの施錠・解錠に連動して、ドアミラーを自動的に格納・復帰させることができます。

ボタンを押す

ボタンを押すと、インジケーター **A** が点灯します。

もう一度ボタンを押すとマニュアル作動にもどります。

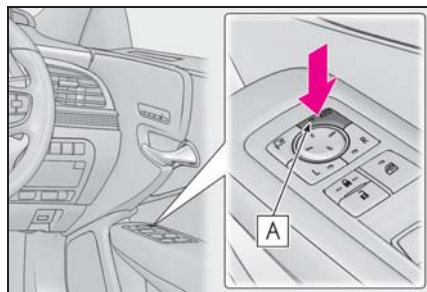

### 知識

#### ■ 補機バッテリー端子の脱着をしたとき

オート電動格納機能の設定がリセットされ、OFFの状態にもどります。機能をONにするときは、再度、オート電動格納機能のON・OFF切りかえを行ってください。

#### ■ 寒冷時に「オート作動」で使用するとき

寒冷時に「オート作動」で使用しているとき、ドアミラーが凍結すると、自動で格納・復帰ができないことがあります。この場合、ドアミラーに付着している氷や雪などを取り除いたあと、マニュアル作動で作動させるか、手で動かしてください。

#### ■ カスタマイズ機能

機能の一部は、設定を変更することができます。(→P.473)

**■ ミラーが動いているとき**

手をふれないでください。

手を挟んでけがや、ミラーの故障などの原因になるおそれがあります。

## パワーウィンドウ

### ドアガラスを開閉するには

スイッチでドアガラスを開閉できます。

スイッチを操作すると、ドアガラスを次のように動かします。

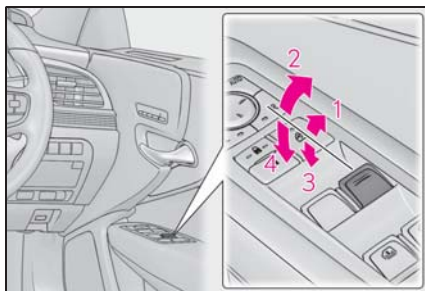

- 1 閉める
- 2 自動全閉※
- 3 開ける
- 4 自動全開※

※途中で停止するときは、スイッチを反対側へ操作します。

#### 知識

#### ■ 作動条件

パワースイッチが ON モードのとき

#### ■ 運転席のパワーウィンドウスイッチでリヤドアガラスを開くとき（リヤドアサンシェード装着車）

リヤドアサンシェード展開時または展開作動中に、リヤドアガラスの操作スイッチを押すと、リヤドアサンシェードが格納作動します。リヤドアガラスを開くには、もう一度操作スイッチを押してください。

#### ■ ハイブリッドシステム停止後の作動

パワースイッチをアクセサリモードまたは OFF にしたあとも、約 45 秒間は

ドアガラスを開閉できます。ただし、そのあいだに運転席ドアを開閉すると作動しなくなります。

#### ■ 挟み込み防止機能

ドアガラスを閉めているときに、窓枠とドアガラスのあいだに異物が挟まると、作動が停止し、少し開きます。

#### ■ 巻き込み防止機能

ドアガラスを開けているときに、異物がドアガラスとドアのすき間に巻き込まれると、作動が停止します。

#### ■ ドアガラスを開閉することができないとき

挟み込み防止機能や巻き込み防止機能が異常に作動してしまい、ドアガラスを開閉することができないときは、開閉することができないドアのパワーウィンドウスイッチで、次の操作を行ってください。

- 車を停止し、パワースイッチを ON モードの状態で、挟み込み防止機能や、巻き込み防止機能が作動したあと約 4 秒以内に、パワーウィンドウスイッチを自動全閉の位置で引き続ける。または自動全開の位置で押し続けることでドアガラスを開閉することができます。
- 上記の操作を行ってもドアガラスが開閉できない場合、機能の初期化を次の手順で実施してください。

- 1 パワースイッチを ON モードにする
- 2 パワーウィンドウスイッチを自動全開の位置で引き続け、ドアガラスを全開にする
- 3 いったんパワーウィンドウスイッチから手を離して、再度パワーウィンドウスイッチを自動全開の位置で約 6 秒以上引き続ける
- 4 パワーウィンドウスイッチを自動全開の位置で押し続け、ドアガラスを全開にしたあと、さらにスイッチを約 1 秒以上押し続ける

- 5 いったんパワーウィンドウスイッチから手を離して、再度パワーウィンドウスイッチを自動全開の位置で約 4 秒以上押し続ける
- 6 再度、パワーウィンドウスイッチを自動全開の位置で引き続け、ドアガラスを閉めたあと、さらにスイッチを約 1 秒以上引き続ける

ドアガラス作動途中でスイッチから手を離すと、最初からやり直しとなります。

以上の操作を行っても反転して閉じ切らない、または全開にならない場合は、レクサス販売店で点検を受けてください。

#### ■ ドアロック連動ドアガラス開閉機能

- メカニカルキーでドアガラスを開閉できます。\* (→P.454)
- ワイヤレスリモコンでドアガラスを開閉できます。\* (→P.104)
- オートアラームがセットされているときに、ドアロック連動ドアガラス開閉機能でドアガラスを閉めると、オートアラームが作動することがあります。(→P.61)

\* レクサス販売店での設定変更が必要です。

#### ■ 窓開警告ブザー

パワースイッチが OFF でドアガラスが開いていると、運転席ドアを開けたときにブザーが鳴り、メーター内のマルチインフォメーションディスプレイにメッセージが表示されます。

#### ■ カスタマイズ機能

機能の一部は、設定を変更することができます。(→P.473)

### ⚠ 警告

次のことを必ずお守りください。お守りいただかないと、重大な傷害におよぶか、最悪の場合死亡につながるおそれがあります。

#### ■ ドアガラスを開閉するとき

- 運転者は、乗員の操作を含むすべてのドアガラス開閉操作について責任があります。特にお子さまの誤った操作による事故を防ぐため、お子さまにはドアガラスの操作をさせないでください。お子さまや他の人がドアガラスに挟まれたり巻き込まれたりするおそれがあります。また、お子さまが同乗するときはウィンドウロックスイッチを使用することをすすめます。(→P.155)
- ドアガラスを開閉するときは、乗員の手・腕・頭・首などを挟んだり巻き込んだりしないようにしてください。特にお子さまへは手などを出さないよう声かけをしてください。



- ワイヤレスリモコンやメカニカルキーを使ってドアガラスを操作するときは、ドアガラスに人が挟まれるおそれがないことを確認してから操作してください。またお子さまには、ワイヤレスリモコンやメカニカルキーによる操作をさせないでください。お子さまや他の人がドアガラスに挟まれたり巻き込まれたりするおそれがあります。



## 警告

- 車から離れるときはパワースイッチを OFF にし、キーを携帯してお子さまも一緒に車から離れてください。いたずらなどによる誤った操作により、思わぬ事故につながるおそれがあります。

### ■ 挟み込み防止機能

- 挟み込み防止機能を故意に作動させようとして、乗員の手・腕・頭・首などを挟んだりしないでください。
- 挟み込み防止機能は、ドアガラスが完全に閉まる直前に異物を挟むと作動しない場合があります。指などを挟まないように注意してください。

### ■ 巻き込み防止機能

- 巻き込み防止機能を故意に作動させるため、乗員の手・腕・服などを巻き込ませたりしないでください。
- 巻き込み防止機能は、ドアガラスが完全に開く直前に異物を巻き込むと作動しない場合があります。手・腕・服などを巻き込まないように注意してください。

## 誤操作を防止するには (ウインドウロックスイッチ)

お子さまが誤ってドアガラスを開閉することを防止できます。

スイッチを押すと、インジケーター **A** が点灯し、運転席以外のドアガラスが非作動になります。

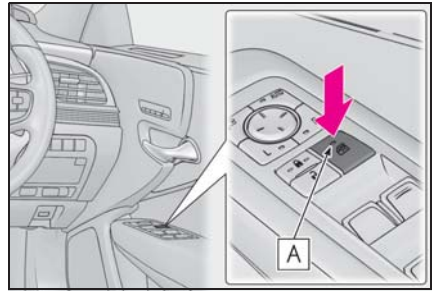

## 知識

### ■ 作動条件

パワースイッチが ON モードのとき

### ■ 補機バッテリーをはずしたとき

ウインドウロックスイッチが OFF になるため、補機バッテリーを接続したあと、再度ウインドウロックスイッチを ON にする必要があります。

## ムーンルーフ★

★：グレード、オプションなどにより、装備の有無があります。

頭上のスイッチでムーンルーフを開閉・チルトアップ/ダウンできます。

### ムーンルーフを操作するには

#### ■ ムーンルーフを開閉するには

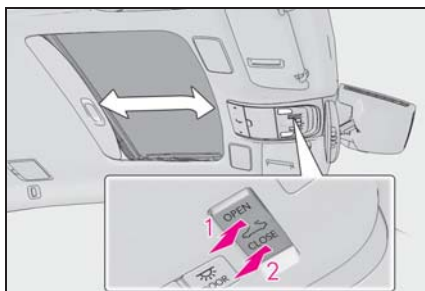

**1** ムーンルーフを開く※  
チルトアップしてから開きます。

**2** ムーンルーフを閉める※

※途中で停止するときは、ムーンルーフスイッチを軽く押します。

#### ■ チルトアップ/ダウンするには

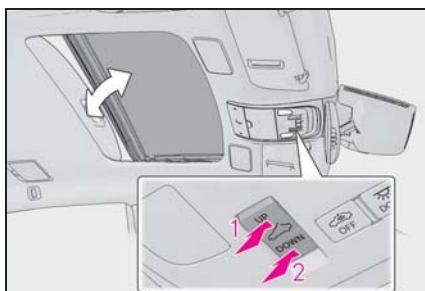

**1** チルトアップ※

**2** チルトダウン※

※途中で停止するときは、ムーンルーフス

スイッチを軽く押します。

### 知識

#### ■ 作動条件

パワースイッチがONモードのとき

#### ■ ハイブリッドシステム停止後の作動

パワースイッチをアクセサリモードまたはOFFにしたあとでも、約45秒間は操作できます。ただし、そのあいだに運転席ドアを開閉すると作動しなくなります。

#### ■ 挟み込み防止機能

ムーンルーフを閉めるとき、またはチルトダウンするときに、ムーンルーフが異物の挟み込みを感知すると、作動が停止し少し開きます。

#### ■ サンシェード

手動で開閉できます。また、ムーンルーフが開くと連動して開きます。

#### ■ ドアロック連動ムーンルーフ開閉機能

●メカニカルキーでムーンルーフを開閉できます。※(→P.454)

●ワイヤレスリモコンでムーンルーフを開閉できます。※(→P.104)

●オートアラームがセットされているときに、ドアロック連動ムーンルーフ開閉機能でムーンルーフを閉めると、オートアラームが作動することがあります。(→P.61)

※レクサス販売店での設定変更が必要です。

#### ■ ムーンルーフが正常に閉まらないとき

次の操作を行ってください。

**1** 車を停止する

**2** スwitchの“CLOSE”側を押し続ける※

ムーンルーフが閉じ、再び開き、10秒間停止します。その後再び閉じ、全閉位置で

停止します。

- 3** ムーンルーフが完全に閉まったことを確認し、スイッチから手を離す

※途中でスイッチから手を離すと、最初からやり直しとなります。

以上の操作を行っても反転して閉じ切らない場合は、レクサス販売店で点検を受けてください。

#### ■ムーンルーフが正常に働かないとき

ムーンルーフの開閉操作や自動全開機能が正常に働かないときは、次の手順で初期化を行ってください。

- 1 車を停止する
- 2 スwitchの“DOWN”側を押し続ける※

ムーンルーフがチルトアップ位置で停止します。その後開いて閉じ、チルトアップしたあとチルトダウンして全閉位置で停止します。

- 3** ムーンルーフが完全に閉まったことを確認し、スイッチから手を離す

※途中でスイッチから手を離すと、最初からやり直しとなります。

以上の操作を行っても開閉操作や自動全開機能が正常に働かない場合は、レクサス販売店で点検を受けてください。

#### ■ムーンルーフ開警告ブザー

パワースイッチがOFFでムーンルーフが開いていると、運転席ドアを開けたときにブザーが鳴り、メーター内のマルチインフォメーションディスプレイにメッセージが表示されます。

#### ■カスタマイズ機能

機能の一部は、設定を変更することができます。(→P.473)

### 警告

次のことを必ずお守りください。お守りいただかないと、重大な傷害におよぶか、最悪の場合死亡につながるおそれがあります。

#### ■ムーンルーフを開けているとき

- 走行中はルーフから手や顔を出さない
- 開口部に腰かけない

#### ■ムーンルーフを開閉するとき

- 運転者は、ムーンルーフの開閉操作について責任があります。特にお子さまの誤った操作による事故を防ぐため、お子さまにはムーンルーフの操作をさせないでください。お子さまや他の人がムーンルーフに挟まれたり巻き込まれたりするおそれがあります。
- ムーンルーフを開閉や、チルトダウンするときは、乗員の手・腕・頭・首を挟んだり巻き込んだりしないように注意してください。

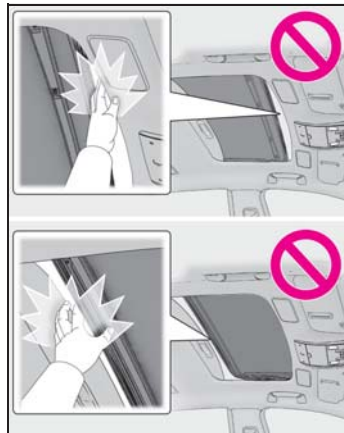

 **警告**

- ワイヤレスリモコンやメカニカルキーを使ってムーンルーフを操作するときは、ムーンルーフに人が挟まれるおそれがないことを確認してから操作してください。またお子さまには、ワイヤレスリモコンやメカニカルキーによる操作をさせないでください。お子さまや他の人がムーンルーフに挟まれたり巻き込まれたりするおそれがあります。
- 車から離れるときはパワースイッチを OFF にし、キーを携帯してお子さまと一緒に車から離れてください。いたずらなどによる誤った操作により、思わぬ事故につながるおそれがあります。

**■ 挟み込み防止機能**

- 挟み込み防止機能を故意に作動させるため、乗員の手・腕・頭・首などを挟んだりしないでください。
- 挟み込み防止機能は、ムーンルーフが完全に閉まる直前に異物を挟むと作動しない場合があります。また、挟み込み防止機能は、スイッチを押し続けた状態では作動しません。指などを挟まないように注意してください。

## 4-1. 運転にあたって

運転にあたって.....	161
荷物を積むときの注意.....	167

## 4-2. 運転のしかた

パワー（イグニッション）スイッチ .....	168
EVドライブモード.....	172
ハイブリッドトランスミッション .....	174
方向指示レバー.....	180
パーキングブレーキ.....	181
ブレーキホールド.....	183

## 4-3. ランプのつけ方・ワイパーの使い方

ランプスイッチ.....	186
AHS（アダプティブハイビームシステム）.....	188
AHB（オートマチックハイビーム） .....	191
マルチウェザーライト／フォグランプ スイッチ.....	194
ワイパー＆ウォッシャー.....	195

## 4-4. 給油のしかた

給油口の開け方.....	199
--------------	-----

## 4-5. 運転支援装置について

Lexus Safety System+A.....	201
Lexus Safety System+.....	206
PCS（プリクラッシュセーフティ） （Lexus Safety System+A 装着車） .....	210
PCS（プリクラッシュセーフティ） （Lexus Safety System+ 装着車） .....	221
FCTA（フロントクロストラフィック アラート）.....	228

LTA（レーントレーシングアシスト） .....	230
LKA（レーンキーピングアシスト） .....	243
RSA（ロードサインアシスト） .....	251
レーダークルーズコントロール（全 車速追従機能付き）.....	253
先行車発進告知機能.....	264
ドライバー異常時停車支援システム （LTA 連動型）.....	266
ITS Connect.....	271
BSM（ブラインドスポットモニ ター）.....	278
PKSA（パーキングサポートアラ ート）.....	283
クリアランスソナー.....	284
RCTA（リヤクロストラフィックア ラート）.....	290
RCD（リヤカメラディテクション） .....	294
PKSB（パーキングサポートブレ ーキ）.....	297
パーキングサポートブレーキ（静止 物）.....	302
パーキングサポートブレーキ（後方 接近車両）.....	307
パーキングサポートブレーキ（後方 歩行者）.....	311
ドライブモードセレクトスイッチ .....	313
電子制御エアサスペンション... 運転を補助する装置.....	315

## 4-6. 運転のアドバイス

ハイブリッド車運転のアドバイス .....	325
--------------------------	-----

---

寒冷時の運転 ..... 327

## 運転にあたって

安全運転を心がけて、次の手順で走行してください。

### 安全に走行するには

#### ■ ハイブリッドシステムを始動する

→P.168

#### ■ 発進する

- 1 ブレーキペダルを踏んだまま、シフトポジションを D にする (→P.174)

シフトポジション表示灯が D であることを確認します。

- 2 パーキングブレーキがマニュアルモードのときは、パーキングブレーキを解除する (→P.181)
- 3 ブレーキペダルから徐々に足を離し、アクセルペダルをゆっくり踏み発進する

#### ■ 停車する

- 1 シフトポジションは D のまま、ブレーキペダルを踏む
- 2 必要に応じて、パーキングブレーキをかける

長時間停車する場合は、シフトポジションを P にします。(→P.176)

#### ■ 駐車する

- 1 シフトポジションは D のまま、ブレーキペダルを踏み、車を完全に停止させる
- 2 パーキングブレーキがマニュアルモードのときは、パーキングブレーキをかける (→P.181)
- 3 シフトポジションを P にする (→P.176)

シフトポジション表示灯が P であることと、パーキングブレーキ表示灯が点灯していることを確認します。

- 4 パワースイッチを押してハイブリッドシステムを停止する
- 5 ブレーキペダルからゆっくり足を離す
- 6 電子キーを携帯していることを確認し、ドアを施錠する

坂道の途中で駐車をする場合は、必要に応じて輪止め<sup>\*</sup>を使用してください。

<sup>\*</sup> 輪止めはレクサス販売店で購入することができます。

#### ■ 上り坂で発進する

- 1 パーキングブレーキをかけ、シフトポジションを D にする

ヒルスタートアシストコントロールが作動します。(→P.319)

- 2 アクセルペダルをゆっくり踏む
- 3 車が動き出す感触を確認したら、パーキングブレーキを解除し発進する

### 知識

#### ■ 燃費を良くする走り方

ハイブリッド車も急加速を控えるなど、通常のガソリン車と同様の心がけが必要です。(→P.325)

#### ■ 雨の日の運転について

- 雨の日は視界が悪くなり、またガラスが曇ったり、路面がすべりやすくなったりするので、慎重に走行してください。
- 雨の降りはじめは路面がよりすべりやすいため、慎重に走行してください。
- 雨の日の高速走行などでは、タイヤと路面のあいだに水膜が発生し、ハンドルやブレーキが効かなくなるおそれがあるので、スピードは控えめにしてください。

### ■ 走行中のエンジン回転数について

次の場合、走行中にエンジン回転数が高くなることがあります。これは走行状況に合わせてシフトアップの制限、またはシフトダウンの実施を自動的に行うため、急加速を示すものではありません。

- 車両が上り坂、または下り坂を走行していると判断したとき
- アクセルペダルを離れたとき
- ブレーキペダルを踏んだとき

### ■ ハイブリッドシステム出力の抑制について（ブレーキオーバーライドシステム）

- アクセルペダルとブレーキペダルが同時に踏まれたとき、ハイブリッドシステム出力を抑制する場合があります。
- ブレーキオーバーライドシステム作動中は、マルチインフォメーションディスプレイにメッセージが表示されます。

### ■ 急発進の抑制について（ドライブスタートコントロール）

- 次のような通常と異なる操作が行われた場合、ハイブリッドシステム出力を抑制する場合があります。
  - ・ アクセルペダルを踏み込んだまま、シフトポジションを切りかえた（R から D、D から R、N から R、P から D<sup>\*</sup>、P から R<sup>\*</sup>）とき。（DはMポジションを含む）この場合、マルチインフォメーションディスプレイにメッセージが表示されます。表示された画面の指示に従ってください。
  - ・ 後退時にアクセルペダルを踏みすぎたとき
- \* 状況によっては操作できない場合があります。
- ドライブスタートコントロールが作動していると、ぬかるみや新雪などからの脱出が困難な場合があります。そのようなときは、TRCの作動を停止（→P.320）

することにより、ドライブスタートコントロールが停止し、脱出しやすくなります。

### ■ 運転標識の取り付け

磁石式の初心運転者標識や高齢運転者標識などを樹脂バンパーやアルミ部分に取り付けることはできません。

### ■ 高摩擦 ブレーキパッドについて（FS SPORT）

車速、制動力や車両を取り巻く環境（気温、湿度など）によってはブレーキノイズが発生することがあります。

### ■ 環境に配慮した運転

→P.94

### ⚠ 警告

次の警告をお守りください。お守りいただかないと重大な傷害におよぶか、最悪の場合死亡につながるおそれがあります。

#### ■ 発進するとき

車が動き出すことによる事故を防ぐため、READY インジケーターが点灯している状態で停車しているときは、常にブレーキペダルを踏んでください。クリープ現象で車が動き出すのを防ぎます。

#### ■ 運転するとき

- 踏み間違いを避けるため、ブレーキペダルとアクセルペダルの位置を十分把握した上で運転してください。
- ・ アクセルペダルをブレーキペダルと間違えて踏むと、車が急発進して思わぬ事故につながるおそれがあります。
- ・ 後退するときは体をひねった姿勢となるため、ペダルの操作がしにくくなります。ペダル操作が確実にできるよう注意してください。



## 警告

- ・車を少し移動させるときも正しい運転姿勢をとり、ブレーキペダルとアクセルペダルが確実に踏めるようにしてください。
- ・ブレーキペダルは右足で操作してください。左足でのブレーキ操作は緊急時の反応が遅れるなど、思わぬ事故につながるおそれがあり危険です。
- ハイブリッド車は電気モーターでの走行時にエンジン音がしないため、周囲の人が車両の接近に気が付かない場合があります。車両接近通報装置がONでも、周囲の騒音などが大きい場合は、車両の接近に気が付かないことがありますので、十分注意して運転してください。特に車両接近通報装置をOFFにしているときは、注意が必要です。
- 燃えやすいものの上を走行したり、可燃物付近に車を止めたりしないでください。排気管や排気ガスは高温になり、可燃物が近くにあると火災になるおそれがあり危険です。
- 通常走行時は、走行中にハイブリッドシステムを停止しないでください。走行中にハイブリッドシステムを停止してもハンドルやブレーキの操作は可能ですが、ハンドルの操作力補助がなくなり、ハンドル操作が困難になります。安全を確認した上で、すみやかに道路脇に停車してください。なお、通常の方法で車両を停止することができないような緊急時は、P.428を参照してください。
- 急な下り坂では、エンブレキを使用してスピードをおとしてください。フットブレーキを連続して使いすぎると、ブレーキが過熱して正常に機能しなくなります。(→P.174)

- 走行中はハンドル・シート・ドアミラー・インナーミラーの調整をしないでください。運転を誤るおそれがあります。
- すべての乗員は頭や手、その他の体の一部を車から出さないようにしてください。
- すべりやすい路面を運転するとき
- 急ブレーキ・急加速・急ハンドルはタイヤがスリップし、車両の制御ができなくなるおそれがあります。
- 急激なアクセル操作、シフト操作によるエンジンブレーキやエンジン回転数の変化は、車が横すべりするなどして、思わぬ事故につながるおそれがあり危険です。
- 水たまり走行後はブレーキペダルを軽く踏んでブレーキが正常に働くことを確認してください。ブレーキパッドがぬれるとブレーキの効きが悪くなったり、ぬれていない片方だけが効いたりしてハンドルをとられるおそれがあります。
- シフトポジションを変更するとき
- 前進側のシフトポジションのまま惰性で後退したり、Rのまま惰性で前進することは絶対にやめてください。思わぬ事故や故障の原因となるおそれがあります。
- 車両が動いているあいだは、Pポジションスイッチを押さないでください。トランスミッションにダメージを与えたり、車両のコントロールができなくなるおそれがあります。
- 車両が前進しているあいだは、シフトポジションをRにしないでください。トランスミッションにダメージを与えたり、車両のコントロールができなくなるおそれがあります。

## 警告

- 車両が後退しているあいだは、シフトポジションを前進側のシフトポジションにしないでください。トランスミッションにダメージを与えたり、車両のコントロールができなくなるおそれがあります。
- 走行中にシフトポジションを N にすると、ハイブリッドシステムの動力伝達が解除され、エンジンブレーキが効かなくなります。
- アクセルペダルを踏み込んだまま操作しないように気を付けてください。シフトポジションが P または N 以外にあると、車が急発進して思わぬ事故につながるおそれがあります。シフトポジションの変更後は、メーター内のシフトポジション表示灯で現在のシフトポジションを必ず確認してください。

### ■ ブレーキパッドの摩耗について

次のいずれかのときは、できるだけ早くレクサス販売店で点検を受け、ブレーキパッドを交換してください。

- ブレーキパッドの厚さを4輪とも目視で点検し、どれか1つでも使用限度をこえている場合（使用限度についてはP.471を参照してください）
- マルチインフォメーションディスプレイに警告メッセージが表示された場合（右輪のみ検知）

必要なときにパッドの交換が行われないと、ディスクローターの損傷につながる場合があります。

パッドやローターなどの部品は、役割を果たすと共に摩耗していきます。摩耗の限度をこえて走行すると故障を引き起こすばかりでなく、事故につながるおそれがあります。

### ■ 停車するとき

- 不必要にアクセルペダルを踏み込まないでください。シフトポジションが P または N 以外にあると、車が急発進して思わぬ事故につながるおそれがあります。
- 車が動き出すことによる事故を防ぐため、READY インジケーターが点灯しているときは常にブレーキペダルを踏み、必要に応じてパーキングブレーキをかけてください。
- 坂道で停車するときは、前後に動き出して事故につながることを防ぐため、常にブレーキペダルを踏み、必要に応じてパーキングブレーキをかけてください。
- 停車中に空ぶかしをしないでください。排気管が過熱し、可燃物が近くにあると火災につながるおそれがあります。

### ■ 駐車するとき

- 炎天下では、メガネ・ライター・スプレー缶や炭酸飲料の缶などを車内に放置しないでください。放置したまましていると、次のようなことが起こるおそれがあります。
  - ・ライターやスプレー缶からガスがもれたり、出火する
  - ・プラスチックレンズ・プラスチック素材のメガネが、変形またはひび割れを起こす
  - ・炭酸飲料の缶が破裂して車内を汚したり、電気部品がショートする原因になる

 **警告**

- ライターを車内に放置したままにしないでください。ライターをグローブボックスなどに入れておいたり、車内に落としたままにしておくと、荷物を押し込んだりシートを動かしたときにライターの操作部が誤作動し、火災につながるおそれがあり危険です。
- ウインドウガラスなどには吸盤を取り付けしないでください。また、インストルメントパネルやダッシュボードの上に芳香剤などの容器を置かないでください。  
吸盤や容器がレンズの働きをして、車両火災につながるおそれがあり危険です。
- シルバー色などの金属蒸着フィルムを曲面ガラスに貼った場合は、ドアやウインドウを開けたまま放置しないでください。  
直射日光が曲面ガラスの内側に反射し、レンズの働きをして火災につながるおそれがあり危険です。
- 車から離れるときは、必ずパーキングブレーキをかけ、シフトポジションをPにし、ハイブリッドシステムを停止し、施錠してください。  
READY インジケーターが点灯しているあいだは、車から離れないでください。  
パーキングブレーキをかけずにシフトポジションをPにした状態では、車が動き思わぬ事故につながるおそれがあり危険です。
- READY インジケーターが点灯しているとき、またはハイブリッドシステム停止直後は排気管にふれないでください。  
やけどをするおそれがあります。

**■ 仮眠するとき**

必ずハイブリッドシステムを停止してください。

READY インジケーターが点灯した状態のまま仮眠すると、無意識にシフトレバーを動かしたり、アクセルペダルを踏み込んだりして、事故やハイブリッドシステムの異常過熱による火災が発生するおそれがあります。さらに、風通しの悪い場所に停めると、排気ガスが車内に侵入し、重大な健康障害におよぶか、最悪の場合死亡につながるおそれがあります。

**■ ブレーキをかけるとき**

- ブレーキがぬれているときは、普段よりも注意して走行してください。  
ブレーキがぬれていると、制動距離が長くなり、ブレーキのかかりに、左右の違いが出るおそれがあります。また、パーキングブレーキがしっかりとかからないおそれもあります。
- 電子制御ブレーキシステムが機能しないときは、他の車に近付いたりしないでください。また、下り坂や急カーブを避けてください。  
この場合ブレーキは作動しますが、通常よりも強く踏む必要があります。また制動距離も長くなります。ただちにブレーキの修理を受けてください。
- ブレーキシステムは2つ以上の独立したシステムで構成されており、1つの油圧システムが故障しても、残りは作動します。この場合、ブレーキペダルを通常より強く踏む必要があり、制動距離が長くなります。ただちにブレーキの修理を受けてください。

**■ 万一脱輪したとき**

駆動輪が宙に浮いているときは、むやみに空転させないでください。駆動系部品の損傷や、車両の飛び出しによる思わぬ事故につながるおそれがあり危険です。

 注意

## ■ 運転しているとき

- 運転中にアクセルペダルとブレーキペダルを同時に踏まないでください。アクセルペダルとブレーキペダルを同時に踏むと、ハイブリッドシステム出力を抑制する場合があります。
- 坂道で停車するために、アクセルペダルを使ったり、アクセルペダルとブレーキペダルを同時に踏んだりしないでください。

## ■ 駐車するとき

必ずパーキングブレーキをかけシフトポジションをPにしてください。パーキングブレーキをかけシフトポジションをPにしておかないと、車が動き出したり、誤ってアクセルペダルを踏み込んだときに急発進するおそれがあります。

## ■ 部品の損傷を防ぐために

- パワーステアリングモーターの損傷を防ぐため、ハンドルをいっぱいにまわした状態を長く続けないでください。
- ディスクホイールなどの損傷を防ぐため、段差などを通過するときは、できるだけゆっくり走行してください。

## ■ 走行中にタイヤがパンクしたら

次のようなときはタイヤのパンクや損傷が考えられます。ハンドルをしっかり持って徐々にブレーキをかけ、スピードを落としてください。

- ハンドルがとられる
- 異常な音や振動がある
- 車両が異常に傾く

タイヤがパンクした場合の対処法はP.449を参照してください。

## ■ 冠水路走行に関する注意

大雨などで冠水した道路では、次のような重大な損傷を与えるおそれがあるため、走行しないでください。

- エンストする
- 電装品がショートする
- 水を吸い込んでのエンジン破損

万一、冠水した道路を走行し、水中に浸かってしまったときは必ずレクサス販売店で次の点検をしてください。

- ブレーキの効き具合
- エンジン・トランスミッション・トランスファー (AWD車)・ディファレンシャルなどのオイルやフルードの量および質の変化
- プロペラシャフト・各ベアリング・各ジョイント部などの潤滑不良

冠水によりシフト制御システムが損傷すると、シフトポジションがPに切りかえられない、またはPから他のシフトポジションに切り替えられなくなる可能性があります。その場合はレクサス販売店へご連絡ください。

## 荷物を積むときの注意

安全で快適なドライブをするために、荷物を積むときは次のことをお守りください。

### 警告

#### ■ 積んではいけないもの

次のようなものを積むと引火するおそれがあり危険です。

- 燃料が入った容器
- スプレー缶

#### ■ 荷物を積むとき

次のことを必ずお守りください。

お守りいただかないと、ブレーキペダル・アクセルペダルを正しく操作できなかったり、荷物が視界をさえぎったり、荷物が乗員に衝突したりして、思わぬ事故につながるおそれがあり危険です。

- できるだけ荷物はトランクに積んでください。
- 次の場所には荷物を積まないでください。
  - ・ 運転席足元
  - ・ 助手席やリヤ席（荷物を積み重ねる場合）
  - ・ パッケージトレイ
  - ・ インstrumentパネル
  - ・ ダッシュボード
  - ・ センターディスプレイの前
- 室内に積んだ荷物はすべてしっかりと安定させてください。

#### ■ 荷物の重量・荷重のかけ方について

- 荷物を積み過ぎないでください。
- 荷重を不均等にかけないようにしてください。

これはタイヤに負担をかけるだけでなく、ハンドル操作性やブレーキ制御の低下により思わぬ事故につながり、重大な傷害におよぶか、最悪の場合死亡につながるおそれがあります。

## パワー（イグニッション）スイッチ

電子キーを携帯して次の操作を行うことで、ハイブリッドシステムの始動またはパワースイッチのモードを切りかえることができます。

### ハイブリッドシステムを始動するには

- 1 パーキングブレーキがかかっていることを確認するため、パーキングブレーキスイッチを押す（→P.181）

メーター内のパーキングブレーキ表示灯が点灯します。

- 2 ブレーキペダルをしっかりと踏む  
マルチインフォメーションディスプレイに  とメッセージが表示されます。表示されないと、ハイブリッドシステムは始動しません。

シフトポジションが N と表示されているときは、ハイブリッドシステムを始動できません。ハイブリッドシステムの始動時は、シフトポジションを P にしてください。（→P.176）

- 3 パワースイッチを短く確実に押す  
短く確実に押せば、押し続ける必要はありません。

READY インジケーターが点灯すれば、ハイブリッドシステムは正常に始動しています。

READY インジケーターが点灯するまでブレーキペダルを踏み続けてください。パワースイッチのどのモードからでもハ

イブリッドシステムを始動できます。

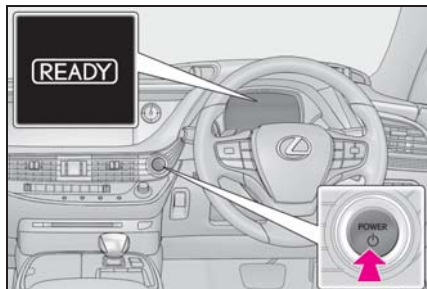

- 4 READY インジケーターが点灯したことを確認する

READY インジケーターが消灯している状態では走行できません。

### 知識

#### ■ パワースイッチ照明

状況に応じて、次のようにパワースイッチ照明が切りかわります。

- いずれかのドアが開いているとき、もしくはパワースイッチをアクセサリモードまたは ON モードから OFF にしたときは、パワースイッチ照明が遅く点滅します。
- 電子キーを携帯したままブレーキペダルを踏むと、パワースイッチ照明が速く点滅します。
- パワースイッチがアクセサリモード、または ON モードのときは、パワースイッチ照明が点灯します。

#### ■ ハイブリッドシステムが始動しないとき

- イモビライザーシステムが解除されていない可能性があります。（→P.60）  
レクサス販売店へご連絡ください。
- 始動操作に関するメッセージがマルチインフォメーションディスプレイに表示されている場合は、画面の指示に従ってください。

### ■ 外気温が低いときは

- ハイブリッドシステム始動時に READY インジケータの点滅時間が長くなる場合があります。READYインジケータが点灯すれば走行可能になりますので点灯するまでそのままお待ちください。
- 極寒の環境などで駆動用電池の温度が著しく低くなっている場合（およそ -30℃以下）、ハイブリッドシステムが始動できなくなることがあります。その場合は気温の上昇を待つなど、駆動用電池の温度が上がってから再度始動操作をしてください。

### ■ ハイブリッド車特有の音と振動について

→P.54

### ■ 補機バッテリーがあがったときは

スマートエントリー&スタートシステムでハイブリッドシステムを始動することができません。ハイブリッドシステムを始動するには、P.455 を参照してください。

### ■ 電子キーの電池の消耗について

→P.100

### ■ スマートエントリー&スタートシステムが正常に働かないおそれのある状況

→P.118

### ■ ご留意いただきたいこと

→P.119

### ■ ステアリングロック機能

- パワースイッチを OFF にしたあとにドアを開閉すると、ステアリングロック機能によりハンドルが固定されます。パワースイッチを操作すると、ステアリングロックは自動で解除されます。
- ステアリングロックが解除できないときは、マルチインフォメーションディスプレイに “ ハンドルを左右に回しながらパワースイッチを押してください ”

が表示されます。ハンドルを左右にまわしながらパワースイッチを短く確実に押してください。

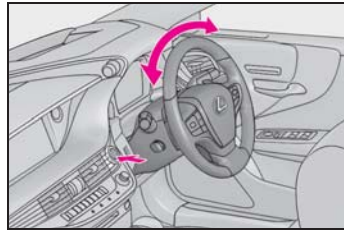

- 短時間にハイブリッドシステムの始動・停止をくり返すと、モーターのオーバーヒート防止のために作動制限することがあります。その場合は操作を控えてください。10 秒程度でもとの状態にもどります。

### ■ 万一、READY インジケータが点灯しないときは

正しい手順で始動操作を行っても READY インジケータが点灯しない場合は、ただちにレクサス販売店へご連絡ください。

### ■ ハイブリッドシステムに異常があるときは

→P.59

### ■ 電子キーの電池交換

→P.420

### ■ パワースイッチの操作について

- スイッチを短く確実に押せていない場合は、モードの切りかえやハイブリッドシステムの始動ができない場合があります。
- パワースイッチ OFF 後、すぐに再始動した場合は、ハイブリッドシステムが始動しない場合があります。パワースイッチ OFF 後の再始動は、数秒待つてから操作してください。

### ■ カスタマイズ機能

カスタマイズ機能でスマートエントリー&スタートシステムを非作動にしたとき



は、P.453 を参照してください。

### 警告

#### ■ハイブリッドシステムを始動するとき

必ず運転席に座って行ってください。このとき決してアクセルペダルは踏まないでください。

思わぬ事故につながり、重大な傷害におよぶか、最悪の場合死亡につながるおそれがあります。

#### ■走行中の警告

ハイブリッドシステムの停止などで車両滑走状態になったときは、車両が安全な状態で停止するまでドアを開けたり、ロック操作をしたりしないでください。ステアリングロック機能が作動し、思わぬ事故につながり、重大な傷害におよぶか、最悪の場合死亡につながるおそれがあります。

### 注意

#### ■ハイブリッドシステムを始動するとき

もしハイブリッドシステムが始動しにくい場合は、ただちにレクサス販売店で点検を受けてください。

#### ■パワースイッチの操作について

パワースイッチ操作時に引っかかりなどの違和感があるときは、故障のおそれがあります。すみやかにレクサス販売店にご連絡ください。

### ハイブリッドシステムを停止するには

- 1 車両を完全に停止させる
- 2 パーキングブレーキがマニュアルモードのときは、パーキングブレーキをかける (→P.181)

### 3 P ポジションスイッチを押す (→P.176)

シフトポジション表示灯が P であることと、パーキングブレーキ表示灯が点灯していることを確認します。

### 4 パワースイッチを押す

ハイブリッドシステムが停止し、メーター表示が消えます。(シフトポジション表示灯は、メーター表示が消えたあとも数秒間表示されています)

### 5 ブレーキペダルから足を離してメーターの“アクセサリー”や“イグニッション ON”の表示が消灯していることを確認する

### 知識

■自動Pポジション切りかえ機能について  
→P.177

### 警告

#### ■緊急時のハイブリッドシステム停止方法

- 走行中にハイブリッドシステムを緊急停止したい場合には、パワースイッチを2秒以上押し続けるか、素早く3回以上連続で押してください。(→P.428) ただし、緊急時以外は走行中にパワースイッチにふれないでください。走行中にハイブリッドシステムを停止してもハンドルやブレーキの操作は可能ですが、ハンドルの操作性補助がなくなり、ハンドル操作が困難になります。安全を確認した上で、すみやかに道路脇に停車してください。
- 走行中にパワースイッチを操作すると、マルチインフォメーションディスプレイに警告メッセージが表示され、警告ブザーが鳴ります。



## 警告

- 走行中にハイブリッドシステムの緊急停止したあと、走行中にハイブリッドシステムを再始動させる場合は、パワースイッチを押してください。

## パワースイッチを切りかえるには

ブレーキペダルを踏まずにパワースイッチを押すと、モードを切りかえることができます。(スイッチを押すごとにモードが切りかわります)

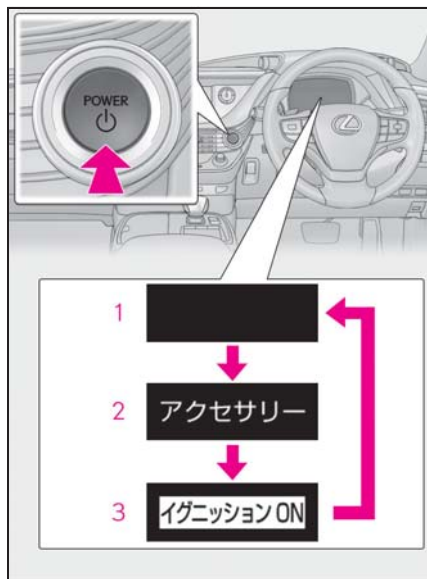

### 1 OFF

非常点滅灯が使用できます。

### 2 アクセサリーモード

オーディオなどの電装品が使用できます。メーターに“アクセサリー”が表示されます。

### 3 ONモード

すべての電装品が使用できます。メーターに“イグニッションON”が表示されます。

## 知識

### ■ 自動電源 OFF 機能

シフトポジションがPにあるとき、20分以上アクセサリモードか1時間以上ONモード（ハイブリッドシステムが作動していない状態）にしたままにしておくと、パワースイッチが自動でOFFになります。ただし、自動電源OFF機能は、補機バッテリーあがりを完全に防ぐものではありません。ハイブリッドシステムが作動していないときは、パワースイッチをアクセサリモード、またはONモードにしたまま長時間放置しないでください。

### ■ シフト制御システムについて

シフト制御システムが故障すると、パワースイッチを操作してOFFにしようとしてもアクセサリモードになることがあります。その場合は、パーキングブレーキをかけてからパワースイッチを操作するとOFFにすることができる場合があります。システムが故障した場合は、すみやかにレクサス販売店で点検を受けてください。

## 注意

### ■ 補機バッテリーあがりを防止するために

- ハイブリッドシステム停止中は、パワースイッチをアクセサリモードまたはONモードにしたまま長時間放置しないでください。
- ハイブリッドシステム停止中に、メーターの“アクセサリ”や“イグニッションON”の表示が消灯していない場合、パワースイッチがOFFになっていません。パワースイッチをOFFにしてから車両を離れてください。

## EV ドライブモード

EV ドライブモードは、駆動用電池から電力を供給し、電気モーターのみを使って走行するモードです。早朝、深夜の住宅街や屋内の駐車場などで、騒音や排気ガスを気にすることなく走行することができます。

通常は車両接近通報装置が ON になっているため、静かに走行したい場合は OFF にしてください。(→P.55)

## EV ドライブモードの切りかえ

EV ドライブモードスイッチを押す

EV ドライブモードになると、EV ドライブモード表示灯が点灯します。

もう一度スイッチを押すと通常走行(ガソリンエンジンと電気モーターによる走行)にもどります。

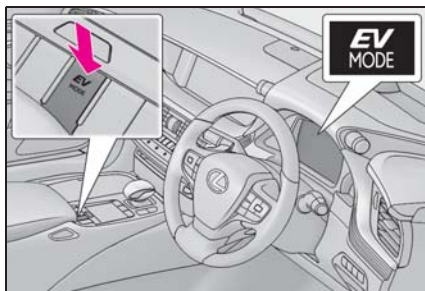

### 知識

■EV ドライブモードの切りかえについて  
次のときはEV ドライブモードに切りかわらない場合があります。EV ドライブモードに切りかわらないときはブザーが鳴り、マルチインフォメーションディスプレイにメッセージが表示されます。

- ハイブリッドシステムが高温のとき

炎天下に駐車したあとや登降坂、高速走行後など

- ハイブリッドシステムが低温のとき  
約 0°C を下まわるような低温下に長時間駐車したあとなど
- ガソリンエンジンが暖機運転中のとき
- 駆動用電池の充電量が低いとき  
エネルギーモニターに表示される駆動用電池の残量が少ない状態 (→P.91)
- 車速が高いとき
- アクセルペダルを大きく踏み込んだときや坂道など
- フロントウインドウガラスの曇り取りを使用しているとき
- シフトポジションが M のとき

## ■ガソリンエンジンが冷えているときの EV ドライブモードの切りかえについて

ガソリンエンジンが冷えているときにハイブリッドシステムを始動した場合、暖機運転のためガソリンエンジンが自動的に始動し、EV ドライブモードに切りかえることができなくなります。

ブレーキペダルをしっかりと踏み、EV ドライブモードスイッチを押しながらパワースイッチを押すことで、ガソリンエンジンを始動せずにハイブリッドシステムを始動でき、暖機運転を控えて騒音を抑えることができます。

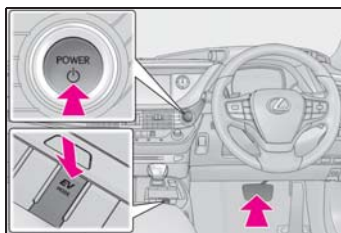

## ■EV ドライブモードの自動解除について

EV ドライブモードで走行中、次のときは自動的に通常走行(ガソリンエンジンと電気モーターによる走行)になることがあり

ます。EV ドライブモードが解除されるときは、ブザーが鳴り、EV ドライブモード表示灯が点滅したあと、消灯します。

- 駆動用電池の充電量が低下したとき  
エネルギーモニターに表示される駆動用電池の残量が少ない状態 (→P.91)
- 車速が高いとき
- アクセルペダルを大きく踏み込んだときや坂道など

自動解除されるときは、前もってマルチインフォメーションディスプレイに表示して知らせます。

#### ■ EV ドライブモードの走行可能距離

EV ドライブモードの走行可能距離は数百 m から約 1km 程度です。ただし、車両の状況によっては EV ドライブモードが使用できない場合があります。(走行距離は、駆動用電池の充電量や走行状態によって異なります)

#### ■ 燃費について

ハイブリッドシステムは、通常走行（ガソリンエンジンと電気モーターによる走行）において、最も燃費がよくなるように制御されています。EV ドライブモードを多用すると、燃費が悪くなる場合があります。

#### ■ マルチインフォメーションディスプレイに“EV モードに現在切りかえできません”と表示されたときは

EV ドライブモードを使用できません。EV ドライブモードを使用できない理由（暖機中／電池充電不足／EV 速度域超過／アクセル踏み過ぎ）が表示される場合があります。EV ドライブモードが使用できる状況になってから使用してください。

#### ■ マルチインフォメーションディスプレイに“EV モードが解除されました”と表示されたときは

EV ドライブモードが自動解除されています。EV ドライブモードを使用できない理由（電池充電不足／EV 速度域超過／アク

セル踏み過ぎ）が表示される場合があります。しばらく走行してから使用してください。



**警告**

#### ■ 走行中の警告

EV ドライブモードではエンジン音がしないため、周囲の人が車両の発進や接近に気が付かない場合があります。車両接近通報装置が ON でも、周囲の騒音などが大きい場合は、車両の接近に気が付かない場合がありますので、十分注意して運転してください。特に車両接近通報装置を OFF にしているときは、注意が必要です。

## ハイブリッドトランスミッション

目的や状況に応じてシフトポジションを選択してください。

### シフトポジションの使用目的について

シフトポジション	目的および状態
P	駐車またはハイブリッドシステムの始動
R	後退
N	動力が伝わらない状態
D	通常走行 ※1
M	Mモード走行 ※2 (→P.179)

※1 燃費向上や騒音の低減のために、通常は D を使用してください。パドルスイッチの操作で、走行に適したレンジを選択することができます。

※2 M モードは任意のギヤ段に固定して走行することができます。

### 知識

#### ■ シフトポジションについて

- パワースイッチが OFF またはアクセサリモードのときはシフトポジションの切りかえはできません。
- パワースイッチが ON モードで、READY インジケーターが消灯しているときは、N にのみ切りかえが可能です。
- READY インジケーターが点灯中は、P から、D・N・R を選択できます。
- READY インジケーターが点滅しているときは、シフトレバーを操作しても P か

ら他のシフトポジションに切りかえることはできません。READY インジケーターが点滅から点灯にかわってから、再度シフトレバーを操作してください。

- D 以外から直接、M に切りかえることはできません。

また、次に示す操作をするとブザーが鳴り、シフトポジションの切りかえが無効になるときや、自動的に N に切りかわる場合があります。その場合は適切なシフトポジションに切りかえてください。

- シフトポジションの切りかえを無効にするとき
  - ・ P からブレーキペダルを踏まずにシフトレバーを操作したとき
  - ・ P または N から、M を選択したとき
  - ・ 走行中に、P ポジションスイッチを押したとき ※1
- 自動的にシフトポジションが N に切りかわるとき
  - ・ 車両が前進しているときに R を選択したとき ※2
  - ・ 車両が後退しているときに D を選択したとき ※3
  - ・ R から M を選択したとき
- 一定以上の速度で走行中に N を選択した場合は、シフトレバーを N の位置で保持しなくても N に切りかわります。この場合はブザーが鳴り、マルチインフォメーションディスプレイに確認メッセージが表示され、N にかわったことを運転者に知らせます。

※1 極低速走行時は、P に切りかわることがあります。

※2 低速走行時は、R に切りかわることがあります。

※3 低速走行時は、D に切りかわることがあります。

#### ■ リバース警告ブザー

シフトポジションを R にするとブザーが鳴

り、Rにあることを運転者に知らせます。

### ■ハイブリッドトランスミッションの保護制御

トランスミッションフルード (AT オイル) の温度が高くなると、マルチインフォメーションディスプレイに “AT オイル高温取扱書を確認してください” が表示され、自動的に保護モードに入ります。レクサス販売店で点検を受けてください。

### ■レーダークルーズコントロール (全車速追従機能付き) を使って走行しているとき

エンジンブレーキを目的に次の操作を行っても、レーダークルーズコントロール (全車速追従機能付き) が解除されないためエンジンブレーキは効きません。

- D ポジションでのレンジ選択走行中に 9・8・7・6・5 または 4 にレンジダウンしたとき (→P.178)
- Dポジションで走行中に走行モードをスポーツモードにしたとき (→P.313)

### ■急発進の抑制について (ドライブスタートコントロール)

→P.162

### ■AI-SHIFT

AI-SHIFT は、運転者の運転操作と走行状況により、自動的に適切なギヤ段に切りかえます。

AI-SHIFT は、シフトポジションを D にしているとき自動的に作動します。(シフトポジションを M にすると機能が解除されます)

### ■シフト操作に関するメッセージがマルチインフォメーションディスプレイに表示されたとき

誤操作やシステムの状況等によりシフトポジションが切りかわらない、またはシフト操作が無効にされたときには、切りかえができない原因や、正しい操作方法などに関するメッセージが、マルチインフォメー

ションディスプレイに表示されます。その場合は、メッセージに従って操作し直してください。

### ■補機バッテリーを脱着したとき

→P.458

## 警告

### ■すべりやすい路面を走行するとき

急なアクセル操作や、シフト操作を行わないでください。エンジンブレーキの急激な変化が横すべりやスピンの原因になりますので注意してください。

## 注意

### ■駆動用電池の充電について

シフトポジションが N では、ガソリンエンジンが回転していても駆動用電池は充電されないため、N で長時間放置すると駆動用電池の残量が低下し、走行不能になるおそれがあります。

### ■シフト制御システムの異常が考えられるとき

次のような状態になったときは、シフト制御システムの異常が考えられます。安全で平坦な場所に停車し、パーキングブレーキをかけて、レクサス販売店にご連絡ください。

- マルチインフォメーションディスプレイにシフト制御システムに関する警告メッセージが表示されたとき
- シフトポジションが選択されていない表示状態が、数秒以上続いているとき

## シフトレバーの動かし方

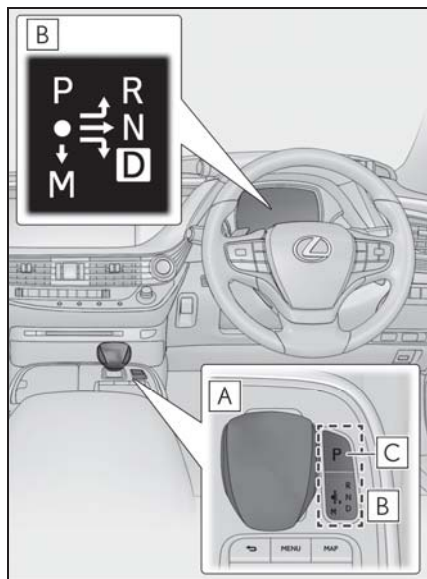

### A シフトレバー

シフトレバーは、シフトポジション表示灯の矢印に従って、ゆっくり確実に操作してください。

N に切りかえるときは、矢印に従って操作したあと、しばらく保持します。

シフトレバーを操作したあとは、シフトレバーから手を離してください。シフトレバーが定位置（●）にもどります。

M への切りかえは、シフトポジションが D のときのみ操作可能です。

P から N・D・R、および N・D・M・R から P へ、または D・M から R、および R から D へ切りかえるときは、ブレーキペダルを踏み、車が完全に停止している状態で行ってください。

### B シフトポジション表示灯

メーター表示：

現在のシフトポジションが強調表示されます。

D・M 以外のときは、シフトポジション表

示灯の M 方向への矢印と M 表示がグレー表示されます。

シフトレバー表示：

現在のシフトポジションが点灯表示されます。

シフトレバーを操作したあとは、シフトポジション表示灯で、目的のシフトポジションに切りかわったことを必ず確認してください。

### C P ポジションスイッチ

#### 警告

#### ■ シフトレバーについて

● シフトレバーのノブを取りはずしたり、純正品以外のノブを取り付けたりしないでください。また、ものをぶら下げたりしないでください。シフトレバーが定位置にもどらなくなって、思わぬ事故につながるおそれがあり危険です。

● 意図せぬシフトポジションの切りかわりを防止するため、操作時以外はシフトレバーにふれないでください。

## P ポジションスイッチ

### ■ シフトポジションを P に切りかえる

車を完全に停止させ、パーキングブレーキをかけ、P ポジションスイッチを押す

シフトポジションを P にすると、スイッチが点灯します。

シフトポジション表示灯が P であることを必ず確認してください。

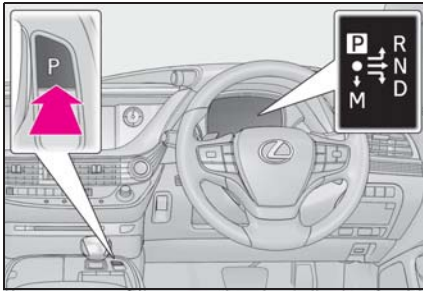

### ■ P から他のシフトポジションに切りかえる

- ブレーキペダルをしっかりと踏みながら、シフトレバーを操作します。(ブレーキペダルを踏まずにシフトレバーを操作すると、ブザーが鳴りシフトポジションの切りかえができません)
- 操作後は、シフトポジション表示灯で、目的のシフトポジションに切りかわったことを必ず確認してください。
- Pから直接、シフトポジションをMに切りかえることはできません。

#### □ 知識

■ 自動Pポジション切りかえ機能について  
次のときは、自動的にシフトポジションがPに切りかわります。

- パワースイッチがONモード、かつシフトポジションがP以外の状態で、車両を停止させパワースイッチを押したとき(シフトポジションがPに切りかわったあと、パワースイッチがOFFになります)※
- 走行中にハイブリッドシステムを緊急停止したあと、停車したとき
- シフトポジションがP以外の状態で、補機バッテリーの電圧が低下したとき

※ 停車直前など、極低速走行時にパワース

イッチを押すと、自動的にシフトポジションがPに切りかわる場合があります。必ず車両が完全に停止している状態でパワースイッチを押してください。

### ■ シフトポジションがPから切りかわらない場合は

補機バッテリーあがりの可能性があります。補機バッテリーがあがってしまった場合の対処法は、P.455を参照してください。

#### ⚠ 警告

##### ■ Pポジションスイッチについて

- 車が動いているときは、Pポジションスイッチにふれないでください。停車直前など、極低速走行中にPポジションスイッチを押すと、シフトポジションがPに切りかわることがあるため、車が急停止して思わぬ事故につながるおそれがあり危険です。
- 意図せぬシフトポジションの切りかわりを防止するため、操作時以外はPポジションスイッチにふれないでください。
- シフトポジションをP以外からPへ切りかえたときは、シフトポジション表示灯がPになり、パーキングブレーキ表示灯が点灯するまでは、ブレーキペダルから足を離さないでください。車が動き思わぬ事故につながるおそれがあり危険です。



### ⚠ 注意

#### ■ シフトポジションの切りかえ操作について

P から P 以外、および P 以外から P への切りかえ操作を短時間にくり返し行わないでください。そのような操作を行うと、システム保護のため、一定時間 P からの切りかえができなくなることがあります。その場合は、時間をおいてから操作し直してください。

### 走行モードの選択

#### ■ ドライブモード

→P.313

#### ■ スノーモード

雪道など、すべりやすい路面での発進・走行に適した制御に切りかえることができます。

スノーモードスイッチを手前側へ回す

スノーモード表示灯が点灯します。

通常走行モードにもどすときはスノーモードスイッチをもう一度手前側へ回します。



**A** F SPORT 以外

**B** F SPORT

### □ 知識

#### ■ スノーモードの自動解除

スノーモードを選択して走行後、ハイブリッドシステムを停止すると、自動的に通常走行モードに切りかわります。

### D ポジションでレンジ選択するには

パドルシフトスイッチの“-”または“+”側を操作すると、一時的にレンジを選択する走行へ切りかわります。

パドルシフトスイッチの“-”側を操作したとき、走行状態に適したエンジンブレーキ力を得られるレンジに切りかえます。パドルシフトスイッチの“+”側を操作したときは、現在のレンジより 1 つ上のレンジに切りかえます。

レンジを選択することで、使用するギヤ段の上限を制限し、不要なシフトアップを抑えたり、エンジンブレーキ力を切りかえることができます。

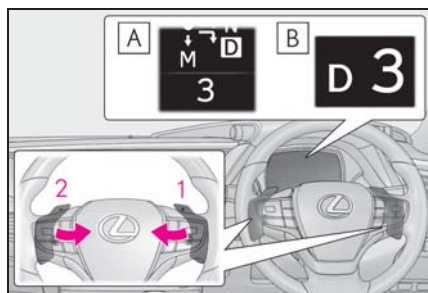

**A** F SPORT 以外

**B** F SPORT

**1** シフトアップ

**2** シフトダウン

D1 から D10 レンジのあいだで選択されているレンジがメーターに表示されます。



通常走行にもどすときは、パドルシフトスイッチの“+”側を一定時間以上保持します。

メーター表示	機能
D2 ~ D10	スピードや走行条件に応じて、D1 レンジから選択したシフトレンジまで自動的にかわります。
D1	シフトレンジがD1 レンジに固定されます。

レンジの数字が小さい方がエンジンブレーキ力は大きくなります。

#### 知識

■Dポジションでのレンジ選択の自動解除  
次のとき、自動的にDポジションでのレンジ選択が解除されます。

- 停車したとき
- アクセルペダルを一定時間以上踏み続けたとき
- シフトポジションをD以外にしたとき
- パドルシフトスイッチの“+”側を長押ししたとき

#### ■シフトダウン制限警告ブザー

安全や走行性能を確保するため、シフトダウン操作には制限があり、パドルシフトスイッチを操作してもシフトダウンできない場合があります。(このときブザーが2回鳴ります)

#### Mモードでギヤ段選択するには

シフトポジションをMにすると、Mモードに切りかわります。パドルシフトスイッチの操作で思い通りのギヤ段を選択し、運転することができます。

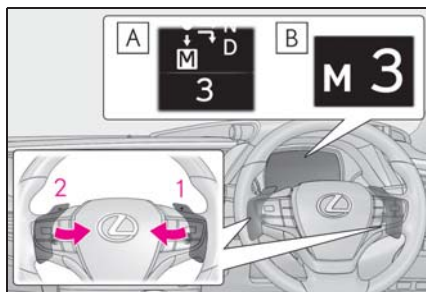

A F SPORT 以外

B F SPORT

- 1 シフトアップ
- 2 シフトダウン

パドルシフトスイッチを操作するごとに1速ずつ変速します。

M1からM10の中で選択したギヤ段に固定され、ギヤ段がメーターに表示されます。

Mポジションでは、次の場合を除いてパドルシフトスイッチを操作しない限り、変速しません。

- 車速が低下した場合（シフトダウンのみ）
- 車速が増加した場合（シフトアップのみ）
- アクセルペダルを大きく踏み込んだとき
- トランスミッションフルードが高温または低温のときなど、トランスミッションの保護が必要な場合

また、車速が低い場合はシフトアップ操作をしても変速しません。

#### 知識

#### ■シフトダウン制限警告ブザー

安全や走行性能を確保するため、シフトダウン操作には制限があり、パドルシフトスイッチを操作してもシフトダウンできない場合があります。(このときブザーが2回鳴ります)

## 方向指示レバー

### 操作のしかた

レバー操作により、次のように運転者の意思を表示することができます。

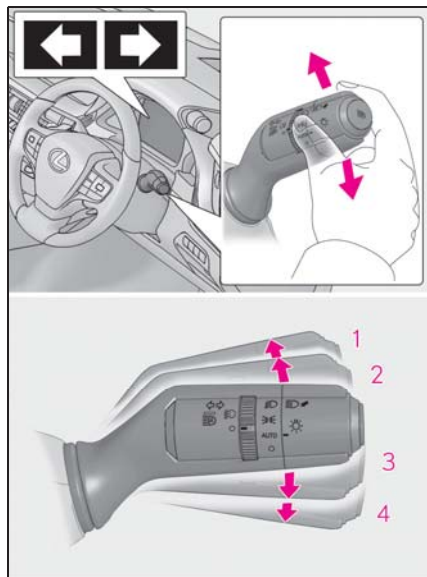

- 1 左折
- 2 左側へ車線変更  
(レバーを途中で保持)

レバーを離すまで左側方向指示灯が点滅します。

- 3 右側へ車線変更  
(レバーを途中で保持)

レバーを離すまで右側方向指示灯が点滅します。

- 4 右折



知識

#### ■ 作動条件

パワースイッチが ON モードのとき

#### ■ 表示灯の点滅が異常に速くなったとき

方向指示灯の電球が切れていないか確認してください。

## パーキングブレーキ

自動または手でパーキングブレーキをかける・解除することができます。

オートモードのときは、シフトレバーの操作に応じてパーキングブレーキが自動で作動します。また、オートモードのときでも手でパーキングブレーキをかける・解除することができます。

### 操作のしかた

#### ■ マニュアルモード

手でパーキングブレーキをかける・解除することができます。

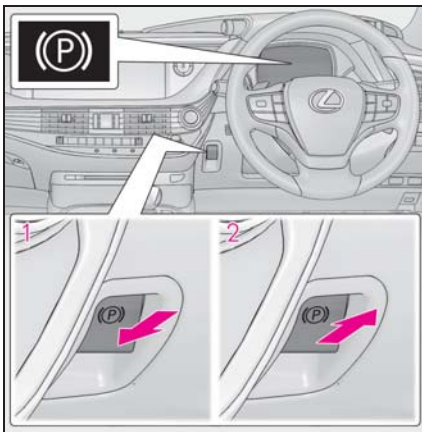

- 1 スイッチを押し、パーキングブレーキをかける

作動後、パーキングブレーキ表示灯が点灯します。

緊急時、走行中にパーキングブレーキをかける必要があるときは、スイッチを押し続けてください。

- 2 スイッチを引き、パーキングブレーキを解除する

- ・ ブレーキペダルを踏みながら操作してください。
- ・ パーキングブレーキ自動解除機能により、アクセルペダルを踏むことでパーキングブレーキを解除することができます。アクセルペダルを踏むときはゆっくり踏んでください。

解除後、パーキングブレーキ表示灯が消灯します。

#### ■ オートモードを ON にする

停車中に、マルチインフォメーションディスプレイにメッセージが出るまでスイッチを押し続ける

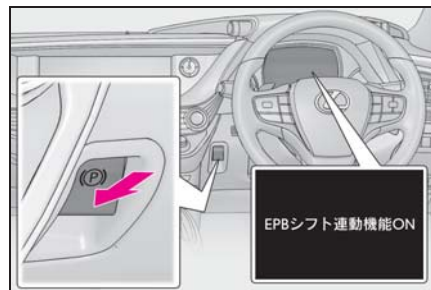

オートモードを ON にすると、パーキングブレーキが次のように作動します。

- シフトポジションを P から P 以外にすると、パーキングブレーキが解除され、パーキングブレーキ表示灯が消灯します。
- シフトポジションを P 以外から P にすると、パーキングブレーキがかかり、パーキングブレーキ表示灯が点灯します。

シフトレバーおよび P ポジションスイッチは、停車した状態でブレーキペダルを踏みながら操作してください。

### ■ オートモードを OFF にする

停車中に、マルチインフォメーションディスプレイにメッセージが出るまでスイッチを引き続ける

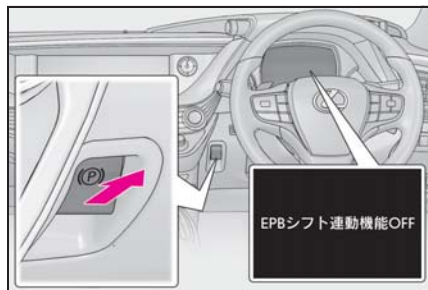

#### □ 知識

#### ■ パーキングブレーキの作動

- パワースイッチが ON モード以外では、パーキングブレーキスイッチによる解除はできません。
- パワースイッチが ON モード以外では、オートモードによる作動（かける・解除する）はできません。

#### ■ パーキングブレーキ自動解除について

オートモード：シフトポジションを P から P 以外にすると、パーキングブレーキが自動的に解除されます。

マニュアルモード：

次の条件をすべて満たしたとき、アクセルペダルを踏むことによりパーキングブレーキを解除することができます。

- 運転席ドアが閉まっているとき
- 運転席シートベルトを着用しているとき
- シフトポジションが D、M または R のとき

#### ■ マルチインフォメーションディスプレイに “EPB が連続で操作されましたしばらくお待ちください” と表示されたときは

短時間に作動をくり返すと、システム過熱防止のために作動制限することがあります。その場合は、操作を控えてください。1 分程度でもとの状態にもどります。

#### ■ マルチインフォメーションディスプレイに “EPB 動作が途中で停止しました” または “EPB 現在使用できません” と表示されたときは

パーキングブレーキスイッチを操作してください。何度か操作しても表示が消えない場合は、システムに異常があるおそれがあります。レクサス販売店で点検を受けてください。

#### ■ パーキングブレーキの作動音

パーキングブレーキが作動するとき、モーターの音（“ウィーン” という音）が聞こえることがありますが、異常ではありません。

#### ■ パーキングブレーキ表示灯について

- パーキングブレーキをかけたとき、パワースイッチのモードによって、次のようにパーキングブレーキ表示灯が点灯します。  
ON モード：パーキングブレーキを解除するまで点灯します。  
ON モード以外：約 15 秒間点灯します。
- パーキングブレーキをかけた状態でパワースイッチを OFF にしたとき、パーキングブレーキ表示灯が約 15 秒間点灯したままになりますが、異常ではありません。

#### ■ パーキングブレーキスイッチが故障したとき

自動的にオートモードが ON になります。

#### ■ 駐車するとき

→P.161

### ■ パーキングブレーキ未解除警告ブザー

パーキングブレーキをかけたまま走行すると、警告ブザーが鳴り、マルチインフォメーションディスプレイに“EPB がロックされています”と表示されます（車速が5km/hをこえたとき）

### ■ ブレーキ警告灯が点灯したとき

→P.436

### ■ 冬季のパーキングブレーキの使用について

→P.327

## 警告

### ■ 駐車するとき

お子さまだけを車の中に残したままにしないでください。お子さまが誤ってパーキングブレーキを解除し、車が動き出して思わぬ事故につながり、重大な傷害におよぶか、最悪の場合死亡につながるおそれがあります。

## 注意

### ■ 駐車するとき

車から離れるときは、パーキングブレーキをかけ、シフトポジションをPにし、車が動かないことを確認してください。

### ■ システムに異常が発生したら

安全な場所に車を止め、警告メッセージを確認してください。

### ■ 故障などでパーキングブレーキが解除できないとき

パーキングブレーキがかかったまま走行すると、ブレーキ部品が過熱し、ブレーキの効きが悪くなったり、早く摩擦したりするおそれがあります。この場合は、ただちにレクサス販売店で点検を受けてください。

## ブレーキホールド

シフトポジションがD・MまたはNでブレーキホールドシステムがONのとき、ブレーキペダルを踏んで停車するとブレーキがかかったまま保持されます。シフトポジションがDまたはMのとき、アクセルペダルを踏むと同時に解除され、スムーズに発進できます。

## システムを作動させるには

スイッチを押して、ブレーキホールドシステムをONにする

ブレーキホールドスタンバイ表示灯（緑）**A**が点灯します。ブレーキ保持中はブレーキホールド作動表示灯（黄）**B**が点灯します。

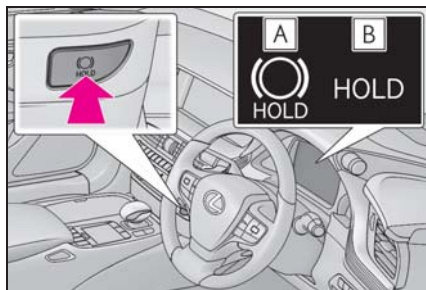

## 知識

### ■ システムの作動条件

次のときはブレーキホールドシステムをONにできません。

- 運転席ドアが閉まっていない
- 運転席シートベルトを着用していない

ブレーキホールドシステムがONのときに上記いずれかを検出したときは、システムがOFFになり、ブレーキホールドスタンバイ表示灯（緑）が消灯します。ブレーキ

保持中に検出した場合は、さらに警告音と共にマルチインフォメーションディスプレイにメッセージが表示され、自動的にパーキングブレーキがかかります。

#### ■ ブレーキ保持について

● ブレーキ保持中にブレーキペダルが踏まれていない状態が約 3 分継続すると、自動的にパーキングブレーキがかかります。このときはブザーが鳴り、マルチインフォメーションディスプレイにメッセージが表示されます。

● 急坂路ではブレーキ保持できないことがあります、その場合運転者が、ブレーキをかける必要があります。このときブザーが鳴り、マルチインフォメーションディスプレイにメッセージが表示されます。表示された画面の指示に従ってください。

● ブレーキ保持中にシステムを OFF にするときは、ブレーキペダルをしっかり踏み、もう一度スイッチを押してください。

#### ■ ブレーキ保持中にパーキングブレーキが自動的にかかったとき

発進時は次のいずれかの操作でパーキングブレーキを解除してください。

● 運転席シートベルトを着用した状態でアクセルペダルを踏む

● ブレーキペダルを踏みながら、パーキングブレーキスイッチを操作して手動で解除する

操作したあとパーキングブレーキ表示灯が消灯したことを確認してください。(→P.181)

#### ■ レクサス販売店で点検が必要なとき

ブレーキホールドシステムの作動条件を満たしているときに、ブレーキホールドスイッチを押してもブレーキホールドスタンバイ表示灯(緑)が点灯しないときはシステムの異常が考えられます。ただちにレ

クサス販売店で点検を受けてください。

#### ■ マルチインフォメーションディスプレイに” BrakeHold 故障” が表示されたときは

システムに異常があるおそれがあります。ただちにレクサス販売店で点検を受けてください。

#### ■ 警告メッセージ・警告ブザーについて

操作に関して注意が必要な場合や、システムに異常が発生したときには、警告メッセージ・警告ブザーで注意をうながします。マルチインフォメーションディスプレイに警告メッセージが表示されたときは、表示された画面の指示に従ってください。

#### ■ ブレーキホールド作動表示灯(黄)が点滅したときは

→P.442

#### 警告

##### ■ 急坂路では

急坂路でブレーキホールドシステムを使用するときは注意してください。急坂路ではブレーキホールドシステムにてブレーキを保持できないことがあります。

##### ■ すべりやすい路面では

タイヤのグリップ限界をこえて停車させることはできません。すべりやすい路面での使用は控えてください。

**注意****■ 駐車するとき**

ブレーキホールドは長時間駐車するための機能ではありません。ブレーキ保持中にパワースイッチを OFF にすると、保持が解除されて車が動き出す場合があります。パワースイッチを操作するときは、ブレーキペダルを踏み、パーキングブレーキをかけ、シフトポジションを P にしてください。

## ランプスイッチ

自動または手動でヘッドランプなどを点灯できます。

### 操作のしかた

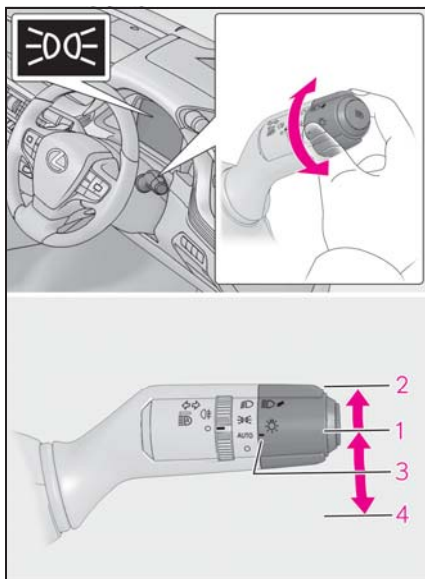

- 1 車幅灯・尾灯・番号灯・インストルメントパネルランプを点灯
- 2 上記ランプとヘッドランプを点灯
- 3 AUTOヘッドランプ・LED デイライト (→P.186) ・車幅灯などを自動点灯・消灯
- 4 消灯



#### ■AUTO モードの作動条件

パワースイッチがONモードのとき

#### ■LED デイライト

日中での走行時、自車が他の運転者から見やすくなるように、ハイブリッドシステム始動後、パーキングブレーキを解除して、ランプスイッチをAUTOにすると、LED デイライトが自動で点灯します。(車幅灯より明るく点灯します。)

LED デイライトは夜間の使用を意図したものではありません。

#### ■ライトセンサー

センサーの上にものを置いたり、センサーをふさぐようなものをウインドウガラスに貼らないでください。周囲からの光がさえぎられると、自動点灯・消灯機能が正常に働かなくなります。

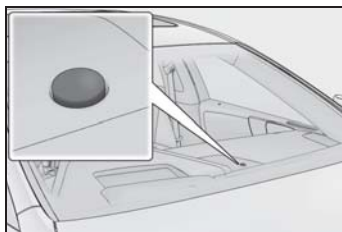

#### ■ランプ消し忘れ防止機能

パワースイッチをアクセサリモードまたはOFFにして運転席ドアを開けるとすべてのランプが自動的に消灯します。

再びランプを点灯する場合は、パワースイッチをONモードにするか、一度ランプスイッチをAUTOまたは にもどし、再度

または の位置にします。

#### ■ランプ消し忘れ警告ブザー

ヘッドランプ・尾灯が点灯している状態で運転席ドアを開けると、ランプ類の消し忘れを警告するブザーが鳴ります。

#### ■オートレベリングシステム

通行人や対向車がまぶしくないように、乗車人数・荷物の量などによる車の姿勢の変



化に合わせて、ヘッドランプの光軸を自動で調整します。

### ■ワイパー連動ヘッドランプ点灯機能

日中での走行時、ランプスイッチがAUTOでワイパーを作動してしばらくすると、自車が他車から見やすくなるようにヘッドランプが自動点灯します。

### ■節電機能

車両の補機バッテリーあがりを防止するため、パワースイッチがアクセサリモードまたは OFF の状態でヘッドランプまたは尾灯が点灯している場合、節電機能が働き約 20 分後にすべてのランプが自動消灯します。次のいずれかを行った場合、節電機能はいったん解除され、再度節電機能が働き、約 20 分後すべてのランプが自動消灯します。

- パワースイッチを ON モードにしたとき
- ランプスイッチを操作したとき
- ドアまたはトランクを開閉したとき

### ■おもてなし照明

ランプスイッチがAUTOの位置で車両周辺が暗いとき、スマートエントリー&スタートシステムまたはワイヤレスリモコンでドアを解錠すると、車幅灯が自動で点灯します。

### ■カスタマイズ機能

機能の一部は、設定を変更することができます。(→P.473)

#### ⚠ 注意

#### ■補機バッテリーあがりを防止するために

ハイブリッドシステムを停止した状態でランプ類を長時間点灯しないでください。

## ハイビームにするには

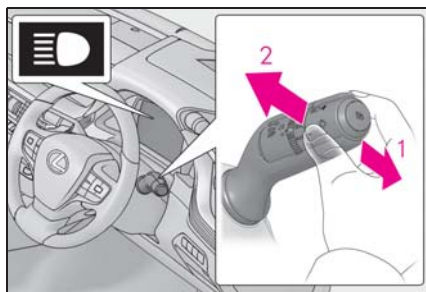

1 ヘッドランプ点灯時ハイビームに切りかえ

レバーをもとの位置へもどすとロービームにもどります。

2 レバーを引いているあいだ、ハイビームを点灯

ランプが消灯していても、ハイビームが点灯します。レバーを離すと、ロービームにもどる、または消灯します。

## コーナリングランプ

● ヘッドランプ（ロービーム）点灯時にハンドルまたは方向指示レバーを操作すると、交差点での視認性確保のため、車両進行方向側のコーナリングランプが点灯します。

ただし、車速が約 35km/h 以上の場合は、コーナリングランプは点灯しません。

● ヘッドランプ（ロービーム）点灯時にシフトポジションを R にすると、駐車時の視認性向上のため、両側のコーナリングランプが点灯します。

#### 📖 知識

### ■コーナリングランプ制御について

コーナリングランプは、点灯したまま約

30分経過すると、自動で消灯します。

## AHS (アダプティブハイビームシステム) ★

★：グレード、オプションなどにより、装備の有無があります。

アダプティブハイビームシステムは、フロントウインドウガラス上部に設置されたカメラセンサーにより前方車両のランプや街路灯などの明るさを判定し、ヘッドランプの配光を制御します。

### 警告

#### ■ 安全にお使いいただくために

アダプティブハイビームシステムを過信しないでください。運転者は常に自らの責任で周囲の状況を把握し、安全運転を心がけ、必要に応じて手でハイビームとロービームを切りかえてください。

#### ■ アダプティブハイビームシステムの誤作動を防ぐために

荷物を積み過ぎないでください。

## システムの制御

- 車速に応じて、ハイビームの明るさと照らす範囲を調整します。
- カーブを走行しているとき、進行方向側をハイビームでより明るく照らします。
- 前方車両の周辺を遮光したハイビームを点灯します。(遮光ハイビーム)

前方車両へのまぶしさを緩和しつつ、前方視界の確保を補助します。

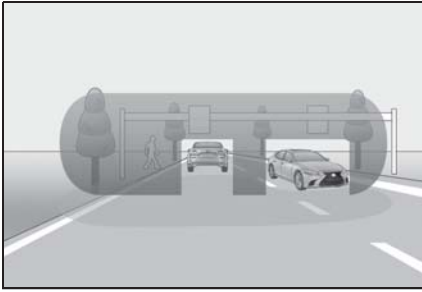

- 先行車との距離に応じて、ロービームの照らす範囲を調整します。
- 低速で走行しているとき、両側のコーナリングランプで車両側方を照らします。

### アダプティブハイビームシステムを使うには

- 1 アダプティブハイビームシステムスイッチを押す

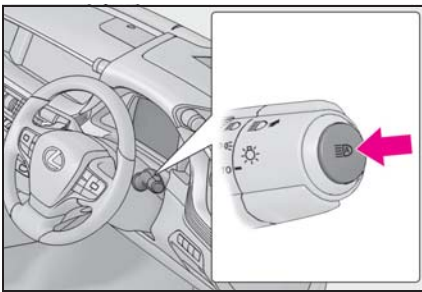

- 2 ランプスイッチをまたは AUTOにし、レバーを前方へ押す

アダプティブハイビームシステムが作動

すると、AHS 表示灯が点灯します。

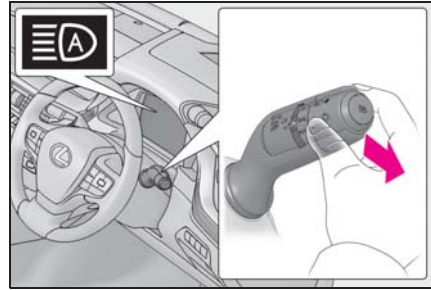

### 知識

#### ■ システムの作動条件

- 次の条件をすべて満たすと、ハイビームが点灯し、システムが作動します。
  - ・ 車速が約 15km/h 以上<sup>※</sup>
  - ・ 車両前方が暗い

※ 車速が約 30km/h 以上になると、カーブ走行時に進行方向側を明るく照らします。

- 次の条件をすべて満たすと、前方車両の位置に応じて遮光ハイビームに切りかわり、ロービームの照らす範囲を調整します。

- ・ 車速が約 15km/h 以上
- ・ 車両前方が暗い
- ・ 前方にランプを点灯した車両がいる

- 次の条件のいずれかのとき、ロービームに切りかわります。

- ・ 車速が約 15km/h 以下
- ・ 車両前方が明るい
- ・ 前方車両の台数が多い
- ・ 前方車両の動きが速く、その車両にまぶしさを与える可能性がある

- 車速が約 3 ~ 15km/h のとき、両側のコーナリングランプが点灯します。

#### ■ カメラセンサーの検知について

- 次のような状況では、ハイビームが自動で遮光ハイビームに切りかわらない場合があります。

- ・見通しの悪いカーブで対向車と突然すれ違ったとき
- ・他車が前方を横切ったとき
- ・連続するカーブや中央分離帯、街路樹などで前方車両が見え隠れするとき
- ・前方車両が離れた車線から接近してきたとき
- ・前方車両が無灯火のとき
- 前方車両のフォグランプにより、ハイビームが遮光ハイビームに切りかわる場合があります。
- 街路灯や信号・広告などの照明、または標識・看板などの反射物によりハイビームが遮光ハイビームに切りかわる場合や切りかわらない場合、または遮光範囲が変化する場合があります。
- 次の原因により、遮光範囲の追従速度やロービームへの切りかえのタイミングが変化する場合があります。
  - ・前方車両のランプの明るさ
  - ・前方車両の動きや向き
  - ・前方車両のランプが片側のみ点灯しているとき
  - ・前方車両が二輪車のとき
  - ・道路の状態（勾配やカーブ、路面状況など）
  - ・乗車人数や荷物の量
- ヘッドランプの配光制御が運転者の感覚に合わない場合があります。
- 自転車などの軽車両は検知しない場合があります。
- 次のような状況では、周囲の明るさが正確に検知されず、ハイビームが歩行者や前方車両などの迷惑になる場合や、ロービームが継続する場合があります。このような場合は、手でハイビームとロービームを切りかえてください。
  - ・悪天候時（霧・雪・砂嵐・大雨など）
  - ・フロントウインドウガラスが汚れているときや、曇っているとき
  - ・フロントウインドウガラスにひび割れや破損があるとき

- ・カメラセンサーが変形しているときや、汚れているとき
- ・カメラセンサーが極端に高温になっているとき
- ・周囲にヘッドランプや尾灯などに似た光があるとき
- ・前方車両のランプが無灯火のときや、ランプに汚れや変色があったり光軸がずれているとき
- ・先行車から水・雪・土埃などの巻き上げがあるとき
- ・急激な明るさの変化が連続するとき
- ・起伏や段差が多い道路を走行しているとき
- ・カーブが多い道路を走行しているとき
- ・車両前方に標識やミラーのように光を強く反射するものがあるとき
- ・コンテナなど、先行車の後部が光を強く反射するとき
- ・自車のヘッドランプが破損または汚れているとき
- ・バンクやけん引などにより車両が傾いているとき
- ・ハイビームとロービームをひんぱんに切りかえているとき
- ・ハイビームの使用に問題がある、または他の運転者・付近の歩行者の迷惑になると思われるとき

#### ■ カスタマイズ機能

機能の一部は、設定を変更することができません。（→P.473）

### 手動制御に切りかえるには

#### ■ ロービームへの切りかえ

レバーをもとの位置にもどす

AHS表示灯が消灯します。

アダプティブハイビームシステムにもどすには、再度レバーを前方に押します。

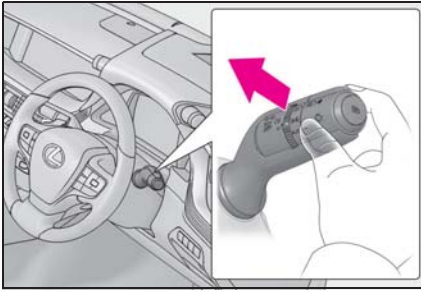

### ■ ハイビームへの切りかえ

アダプティブハイビームシステムスイッチを押す

AHS 表示灯が消灯し、ハイビーム表示灯が点灯します。

アダプティブハイビームシステムにもどすには、再度スイッチを押します。

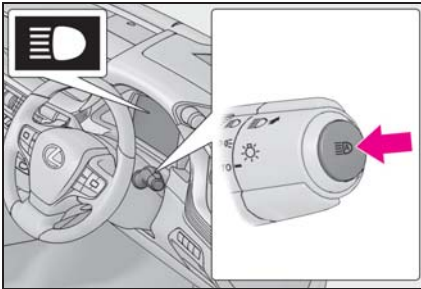

## AHB (オートマチックハイビーム)★

★: グレード、オプションなどにより、装備の有無があります。

オートマチックハイビームは、フロントウインドウガラス上部に設置されたカメラセンサーにより前方車両のランプや街路灯などの明るさを判定し、自動的にハイビームとロービームを切りかえます。

### ⚠ 警告

#### ■ 安全にお使いいただくために

オートマチックハイビームを過信しないでください。運転者は常に自らの責任で周囲の状況を把握し、安全運転を心がけ、必要に応じて手動でハイビームとロービームを切りかえてください。

#### ■ オートマチックハイビームの誤作動を防ぐために

荷物を積み過ぎないでください。

## オートマチックハイビームを使うには

- 1 オートマチックハイビームスイッチを押す

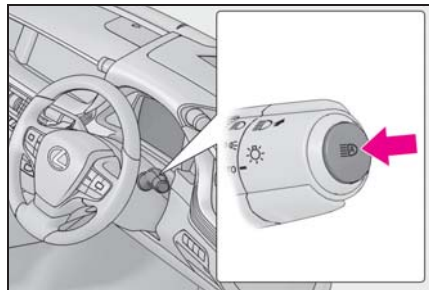

## 2 ランプスイッチをまたは

AUTOにし、レバーを前方へ押す

オートマチックハイビームが作動すると、AHB表示灯が点灯します。

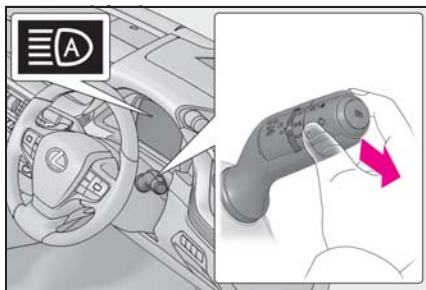

### 知識

#### ■ハイビームとロービームの自動切りかえ条件

- 次の条件をすべて満たすと、ハイビームを点灯します。
  - ・ 車速が約 30km/h 以上
  - ・ 車両前方が暗い
  - ・ 前方にランプを点灯した車両がない
  - ・ 前方の道路沿いの街路灯の光が少ない
- 次の条件のいずれかのときはロービームが点灯します。
  - ・ 車速が約 25km/h 以下
  - ・ 車両前方が明るい
  - ・ 前方車両がランプを点灯している
  - ・ 前方の道路沿いの街路灯の光が多い

#### ■カメラセンサーの検知について

- 次のような状況では、ハイビームが自動でロービームに切りかわらない場合があります。
  - ・ 見通しの悪いカーブで対向車と突然すれ違ったとき
  - ・ 他車が前方を横切ったとき
  - ・ 連続するカーブや中央分離帯、街路樹などで前方車両が見え隠れするとき
  - ・ 前方車両が離れた車線から接近してきたとき

・ 前方車両が無灯火のとき

- 前方車両のフォグランプにより、ハイビームがロービームに切りかわる場合があります。
- 街路灯や信号・広告などの照明、または標識・看板などの反射物によりハイビームがロービームに切りかわる場合や、ロービームが継続する場合があります。
- 次の原因により、ハイビームとロービームの切りかえのタイミングが変化する場合があります
  - ・ 前方車両のランプの明るさ
  - ・ 前方車両の動きや向き
  - ・ 前方車両のランプが片側のみ点灯しているとき
  - ・ 前方車両が二輪車のとき
  - ・ 道路の状態（勾配やカーブ、路面状況など）
  - ・ 乗車人数や荷物の量
- ハイビームとロービームが運転者の感覚に合わず切りかわる場合があります。
- 自転車などの軽車両は検知しない場合があります。
- 次のような状況では、周囲の明るさが正確に検知されず、ハイビームが歩行者や前方車両などの迷惑になる場合や、ロービームが継続する場合があります。このような場合は、手動でハイビームとロービームを切りかえてください。
  - ・ 悪天候時（霧・雪・砂嵐・大雨など）
  - ・ フロントウインドウガラスが汚れているときや、曇っているとき
  - ・ フロントウインドウガラスにひび割れや破損があるとき
  - ・ カメラセンサーが変形しているときや、汚れているとき
  - ・ カメラセンサーが極端に高温になっているとき
  - ・ 周囲にヘッドランプや尾灯などに似た光があるとき
  - ・ 前方車両のランプが無灯火のときや、ランプに汚れや変色があったり光軸がず

れているとき

- ・ 先行車から水・雪・土埃などの巻き上げがあるとき
- ・ 急激な明るさの変化が連続するとき
- ・ 起伏や段差が多い道路を走行しているとき
- ・ カーブが多い道路を走行しているとき
- ・ 車両前方に標識やミラーのように光を強く反射するものがあるとき
- ・ コンテナなど、先行車の後部が光を強く反射するとき
- ・ 自車のヘッドランプが破損または汚れているとき
- ・ パンクやけん引などにより車両が傾いているとき
- ・ ハイビームとロービームをひんぱんに切りかえているとき
- ・ ハイビームの使用に問題がある、または他の運転者・付近の歩行者の迷惑になると思われるとき

が点灯します。

オートマチックハイビームにもどすには、再度スイッチを押します。

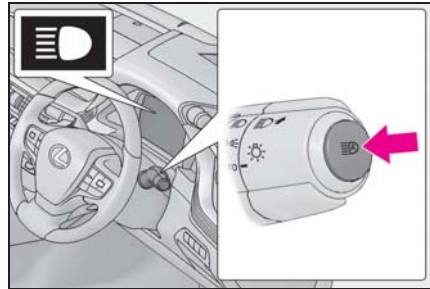

## 手動制御に切りかえるには

### ■ ロービームへの切りかえ

レバーをもとの位置にもどす

AHB 表示灯が消灯します。

オートマチックハイビームにもどすには、再度レバーを前方に押します。

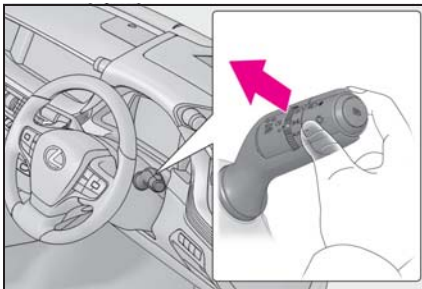

### ■ ハイビームへの切りかえ

オートマチックハイビームスイッチを押す

AHB 表示灯が消灯し、ハイビーム表示灯



## マルチウェザーライト/ フォグランプスイッチ

雨や霧などの悪天候下での視界を確保します。

### 操作のしかた

#### ▶ リヤフォグランプ非装着車

マルチウェザーライトを ON にする

手を離すと **○** の位置までもどります。  
再度操作すると消灯します。

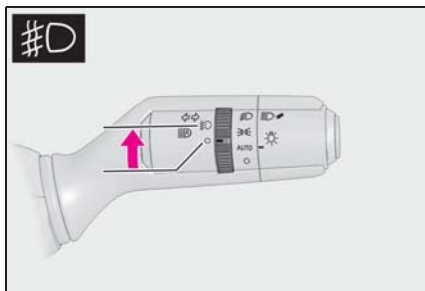

#### ▶ リヤフォグランプ装着車

リヤフォグランプを点灯する

リヤフォグランプを点灯するとマルチウェザーライトも ON します。

手を離すと **○** の位置までもどります。  
再度操作すると消灯します。

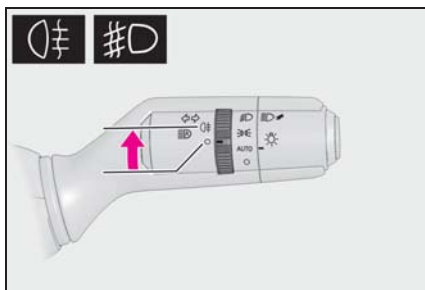

### 知識

#### ■ 作動条件

##### ● リヤフォグランプ

尾灯が点灯しているときに使用できます。

##### ● マルチウェザーライト

次の条件をすべて満たすと両側のコーナリングランプが点灯します。

- ・ ヘッドランプが点灯しているとき
- ・ 車速が 45km/h 未満のとき

車速が 45km/h 以上になると一時的に消灯しますが、35km/h 未満になると再点灯します。

#### ■ リヤフォグランプについて

● リヤフォグランプが点灯しているときは、メーター内の表示灯が橙色に点灯します。

● 雨や霧などで視界が悪いときに後続車に自分の車の存在を知らせるために使用します。

視界が悪いとき以外に使用すると後続車の迷惑になる場合があります。

必要なとき以外は使用しないでください。

#### ■ マルチウェザーライトについて

マルチウェザーライトが ON のときは、メーター内の表示灯が緑色に点灯します。

#### ■ カスタマイズ機能

機能の一部は、設定を変更することができます。(→P.473)



## ワイパー＆ウォッシャー

レバー操作で、ワイパーの作動を自動／手動に切りかえたり、ウォッシャーを作動させたりすることができます。

### ⚠ 注意

■ フロントウインドウガラスが乾いているとき

ワイパーを使わないでください。  
ガラスを傷つけるおそれがあります。

### 操作のしかた

次のようにレバー・スイッチを操作して、ワイパーの作動を選択します。  
AUTOを選択したときは、雨滴量や車速に応じてワイパーが自動で作動します。

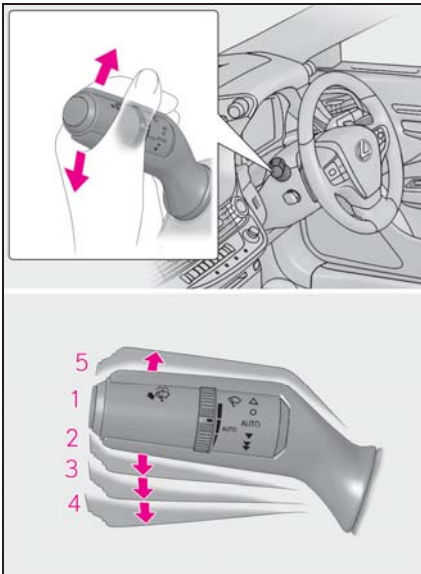

1 ○ 停止

2 AUTO 雨滴感知オート作動 (AUTO)

雨滴量や車速に応じてワイパーが作動します。

3 ▼ 低速作動 (LO)

4 ▼ 高速作動 (HI)

5 △ 一時作動 (MIST)

AUTOが選択されているときは、次のようにツマミをまわして、雨滴センサーの感度を調整することができます。

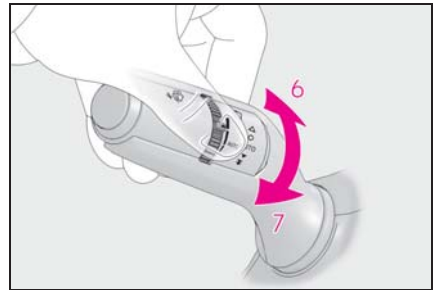

6 雨滴センサーの感度調整 (高)

7 雨滴センサーの感度調整 (低)

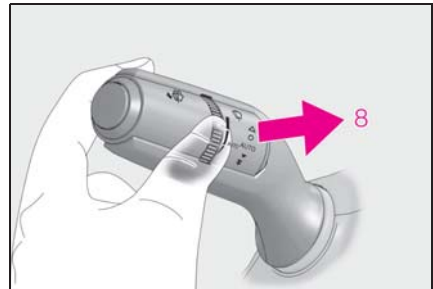

8 ウォッシャー液を出す

ワイパーが連動して作動します。  
(数回作動したあと、液だれ防止としてさらに1回作動します。ただし、走行中は液だれ防止作動は行いません。)

パワースイッチがONモードの状態ではヘッドランプが点灯しているとき、5回

手前に引くごとにヘッドランプクリーナーが作動します。

## 知識

### ■ 作動条件

パワースイッチが ON モードのとき

### ■ 車速による作動への影響

AUTO 選択時以外でも、車速によってウォッシャー連動時のワイパー作動（液だれ防止作動が働くまでの時間）への影響があります。

低速作動選択時は停車時のみ間欠作動へ切りかわります。

（雨滴センサーの感度調整が最高に調整されているときは、低速作動を続けます）

### ■ 雨滴感知センサー

- 雨滴感知センサーが雨滴量を判定します。  
光学センサーを使用しているため、フロントウインドウガラスに朝日や夕日が断続的にあたるときや、虫などで汚れたときに、正しく作動しないことがあります。



- パワースイッチが ON モードのときに AUTO モードにすると、動作確認のためワイパーが 1 回作動します。
- 雨滴感知センサーの温度が 85℃ 以上または -15℃ 以下のときは、AUTO 作動しないことがあります。その場合は、AUTO 以外を選択してワイパーを使用してください。

### ■ ウォッシャー液が出ないとき

ウォッシャー液量が不足していないのにウォッシャー液が出ないときは、ノズルのつまりを点検してください。

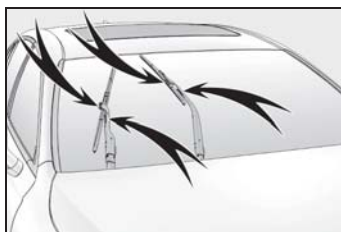

### ■ ドア開連動ワイパー停止機能

AUTO 選択中、シフトポジションが P の状態

でワイパーが作動しているときにフロントドアを開けると、ワイパーの水しぶきが車両の近くにいる人にかかるのを防ぐためにワイパーの作動が停止します。フロントドアを閉めると作動を再開します。

### ■ 走行中にハイブリッドシステムを緊急停止したときは

ハイブリッドシステムを停止したときにワイパーが作動していた場合は、高速作動でワイパーの作動が継続します。車両停止後にパワースイッチを ON モードにすると通常作動を再開し、運転席ドアを開けるとワイパーの作動を停止します。

### ■ ワイパー連動機能

ワイパーを作動させると、ミラーヒーターが作動します。

ミラーヒーターは、ワイパー停止後約 15 分で自動的に OFF になります。

ミラーヒーターについて：→P.342

### ■ カスタマイズ機能

機能の一部は、設定を変更することができます。（→P.473）

## 警告

### ■ AUTO選択時のワイパー作動について

AUTOを選択しているときは、センサーにふれたり、フロントウインドウガラスに振動があるなどの要因で不意にワイパーが動くおそれがあります。ワイパーで指などを挟まないように注意してください。

### ■ ウォッシャー使用時の警告

寒冷時はフロントウインドウガラスが暖まるまでウォッシャー液を使用しないでください。ウォッシャー液がフロントウインドウガラスに凍りつき、視界不良を起こして思わぬ事故につながり、重大な傷害におよぶか、最悪の場合死亡につながるおそれがあります。

## 注意

### ■ ウォッシャー液が出ないとき

ウォッシャースイッチを操作し続けしないでください。  
ポンプが故障するおそれがあります。

### ■ ノズルがつまったとき

ノズルがつまったときはレクサス販売店へご連絡ください。  
ピンなどで取り除かないでください。  
ノズルが損傷するおそれがあります。

## ワイパーの停止位置切りかえ/ ワイパーの立て方

ワイパーは使用していないとき、ボンネット下に格納されています。寒冷時やワイパーゴムを交換するときは、ワイパーの停止位置を格納位置からサービスポジションに切りかえた上でワイパーを立ててください。

### ■ サービスポジションへ切りかえる

パワースイッチを OFF にしたあと、約 45 秒以内にワイパースイッチを

△ の位置で約 2 秒以上保持する

ワイパーがサービスポジションに移動します。

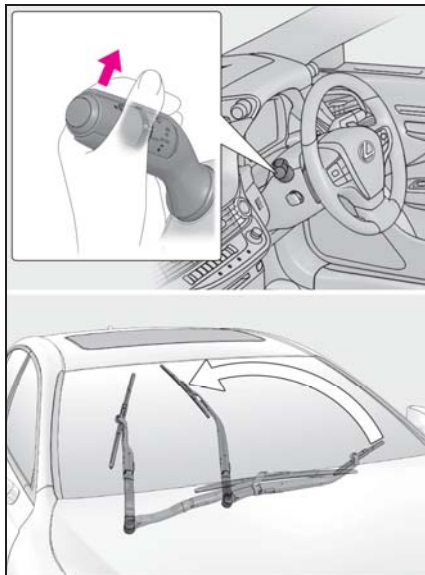

### ■ ワイパーを立てる

ワイパーアームのフック部 **A** を持ってガラス面から引き上げる

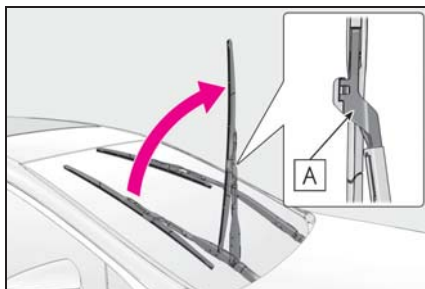

 知識

## ■ワイパーを格納位置にもどすには

ワイパーを倒した状態でパワースイッチを ON モードにし、いずれかのワイパー操作をしてください。作動後は格納位置で停止します。パワースイッチが OFF のときにワイパーがずれてしまっても、作動後は正常な位置にもどります。

 注意

## ■ワイパーを立てるときは

- ワイパーがボンネット下の格納位置にあるときは、ワイパーを立てないでください。格納位置でワイパーを立てるとボンネットに干渉し、傷が付くおそれがあります。
- ワイパーブレードのみを持ってワイパーを立てないでください。ブレードが変形するおそれがあります。

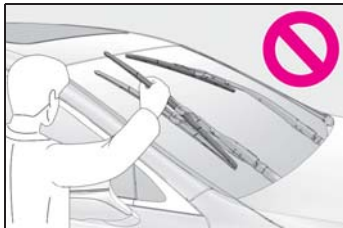

- ワイパーを立てた状態でワイパーを作動させないでください。ワイパーがボンネットに干渉し、傷が付くおそれがあります。

## 給油口の開け方

### 給油する前に

- ドアとドアガラスを閉め、パワースイッチを OFF にしてください。
- 燃料の種類を確認してください。

#### 知識

##### ■ 燃料の種類について

- 無鉛プレミアムガソリン（無鉛ハイオク）
- バイオ混合ガソリン（プレミアム）

##### ■ バイオ混合ガソリンについて

エタノールの混合率 10% 以下、または ETBE の混合率 22%以下のガソリン（酸素含有率 3.7% 以下）を使用することができます。

#### 警告

##### ■ 給油するとき

次のことを必ずお守りください。  
お守りいただかないと火災を引き起こすなど、重大な傷害におよぶか、最悪の場合死亡につながるおそれがあります。

- 給油前にボデーなどの金属部分にふれて体の静電気を除去してください。除去したあとは給油が完了するまで、車内にもどったり、他の人やものにつれないでください。  
また、給油口に静電気を除去していない人を近付けないでください。静電気を帯電した人が給油口に近付くと、放電による火花で燃料に引火するおそれがあります。

- キャップはツマミ部分を持ち、ゆっくりと開けてください。また、キャップをゆるめたときに、“シュー”という音がする場合は、その音が止まるまでキャップを保持してください。すぐに開けると、気温が高いときなどに、給油口から燃料が噴き出るおそれがあります。
- 気化した燃料を吸わないようにしてください。  
燃料の成分には、有害物質を含んでいるものもあります。
- 喫煙しないでください。
- 給油口にノズルを確実に挿入してください。
- 継ぎ足し給油をしないでください。
- 正常に給油できない場合は、スタンドの係員を呼んで指示に従ってください。

#### 注意

##### ■ 給油するとき

指定のガソリンを使用してください。  
指定以外のガソリン（無鉛レギュラーガソリン）や他の燃料（粗悪ガソリン・軽油・灯油・高濃度バイオ混合ガソリン※）を使用したり、燃料をこぼしたりしないでください。  
次のような状態になるおそれがあります。

- エンジンの始動性が悪くなる
- エンジンからの異音や振動など（ノッキング）が発生する
- エンジン出力が低下する
- 排気制御システムが正常に機能しない
- 燃料系部品が損傷する
- 塗装が損傷する

### ⚠ 注意

※ エタノール混合率 10% をこえるもの、または ETBE 混合率 22% をこえるもの

### 給油口を開けるには

- 1 給油扉オープナースイッチを押して、給油扉を開ける

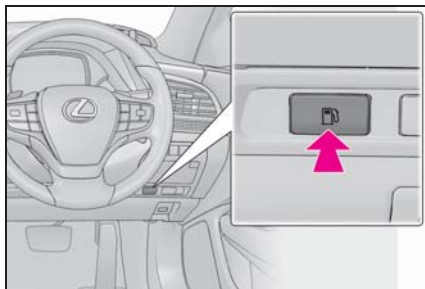

- 2 キャップをゆっくりまわして開け、ホルダーにはめ込む



### 📖 知識

#### ■ 給油扉が開かないとき

→P.452

### 給油口の閉め方

キャップを“カチツ”と音がするまでまわして閉める

手を離すと、キャップが逆方向に少しもどります。

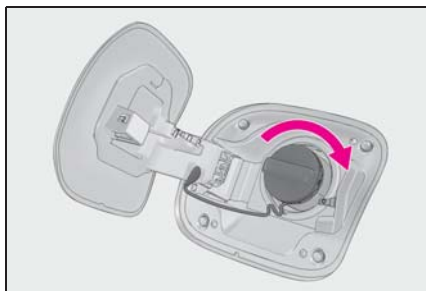

### ⚠ 警告

#### ■ キャップが正常に閉まらないとき

必ずレクサス販売店へご連絡ください。正常に閉まらないキャップをそのまま使用したり、純正品以外のキャップを使用すると、火災などを引き起こし、重大な傷害におよぶか、最悪の場合死亡につながるおそれがあります。

## Lexus Safety System+A ★

★：グレード、オプションなどにより、装備の有無があります。

Lexus Safety System+Aは、次の運転支援装置によって運転者を補助し、安全で快適なドライブを支援します。

### 運転支援装置

- PCS (プリクラッシュセーフティ)  
(Lexus Safety System+A 装着車)  
→P.210
- FCTA (フロントクロストラフィックアラート)  
→P.228
- LTA (レーントレーシングアシスト)  
→P.230
- AHS (アダプティブハイビームシステム)  
→P.188
- RSA (ロードサインアシスト)  
→P.251
- レーダークルーズコントロール  
(全車速追従機能付き)  
→P.253
- 先行車発進告知機能  
→P.264
- ドライバー異常時停車支援システム (LTA 連動型)  
→P.266

### 警告

#### ■ Lexus Safety System+Aについて

Lexus Safety System+Aは運転者の安全運転を前提としたシステムであり、事故被害や運転負荷の軽減に寄与することを目的としています。

本システムは認識性能・制御性能に限界があります。システムを過信せず、運転者は常に自らの責任で周囲の状況把握し、安全運転を心がけてください。

### 車両データの記録について

プリクラッシュセーフティには、車両の制御や操作に関するデータなどを記録するコンピューターが装備されており、主に次のようなデータを記録します。

- アクセルペダルの操作状況
- ブレーキペダルの操作状況
- 車速
- プリクラッシュセーフティの各機能の作動状況
- 先行車などの障害物との距離、相対速度などの情報
- カメラセンサーの画像情報 (急加速など車両が急な挙動をしたとき、プリクラッシュブレーキまたはプリクラッシュブレーキアシスト作動時、パーキングサポートブレーキ〔静止物〕作動時、衝突時のみ)

なお、会話などの音声や車内の映像は記録しません。

- データの取扱いについて

レクサスはコンピューターに記録されたデータを車両の故障診断・研究開



発・品質の向上を目的に取得・利用することがあります。

なお、次の場合を除き、レクサスは取得したデータを第三者へ開示または提供することはありません。

- ・ お車の使用者の同意（リース車は借主の同意）がある場合
- ・ 警察・裁判所・政府機関などの法的強制力のある要請に基づく場合
- ・ レクサスが訴訟で使用する場合
- ・ 統計的な処理を行う目的で、使用者や車両が特定されないよう加工したデータを研究機関などに提供する場合

● 記録した画像情報は特別な装置を使用して消去することが可能です。

また、画像情報を記録する機能を停止することも可能です。ただし、機能を停止するとプリクラッシュセーフティ作動時のデータは残りません。

## センサー

フロントグリルとフロントバンパー、リアバンパー、フロントウィンドウガラスにある4種類のセンサーにより、



知識

### ■ レーダーセンサーの取り扱い

レーダーセンサーは電波法の基準に適合しています。センサーに印字されているマークはその証明ですので消さないでください。また、製品を分解・改造すると罰せられることがあります。必ず日本国内でご使用下さい。

各運転支援装置に必要な情報を認識します。

### ● フロント

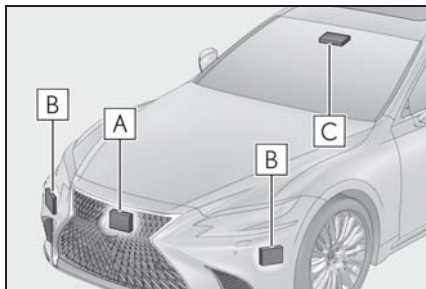

**A** 前方レーダーセンサー

**B** 前側方レーダーセンサー

**C** カメラセンサー

### ● リヤ

後側方レーダーセンサー（→P.278）

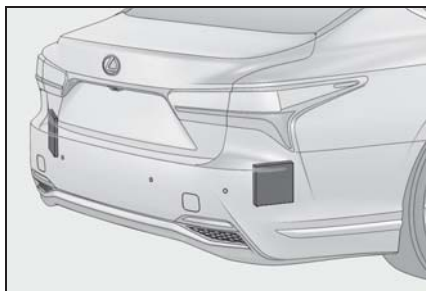



## 警告

### ■ 前方レーダーセンサーの故障や誤作動を防ぐために

次のことをお守りください。

お守りいただかないと、レーダーセンサーが正常に作動せず、思わぬ事故につながり、重大な傷害におよぶか、最悪の場合死亡につながるおそれがあります。

- レーダーセンサーとフロントグリルエンブレムは常にきれいにしておく

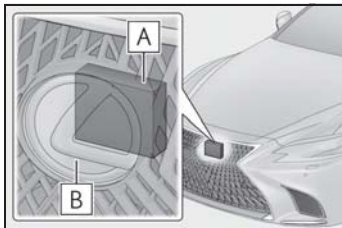

**A** レーダーセンサー

**B** フロントグリルエンブレム

レーダーセンサー前面やフロントグリルエンブレム前後面に汚れ・水滴・雪などが付着した場合は、取り除いてください。

お手入れをする際は、レーダーセンサーやフロントグリルエンブレムを傷付けないよう、やわらかい布を使ってください。

- レーダーセンサーやフロントグリルエンブレム周辺にアクセサリーを付けたり、ステッカー（透明なものを含む）などを貼ったりしない

- レーダーセンサー周辺への強い衝撃を避ける

レーダーセンサーの位置や向きが少しでもずれると、作動対象を正しく検知できなくなったり、装置が正常に作動しなくなるおそれがあります。

レーダーセンサー・フロントグリル・フロントバンパーに強い衝撃を受けた際は、必ずレクサス販売店で点検を受けてください。

- レーダーセンサーを分解しない
- レーダーセンサーやフロントグリルエンブレムを改造したり、塗装したりしない
- レーダーセンサー・フロントグリル・フロントバンパーの脱着や交換が必要な場合は、レクサス販売店にご相談ください。

### ■ 前側方レーダーセンサーの故障や誤作動を防ぐために

次のことをお守りください。

お守りいただかないと、レーダーセンサーが正常に作動せず、思わぬ事故につながり、重大な傷害におよぶか、最悪の場合死亡につながるおそれがあります。

## 警告

- レーダーセンサー周辺のフロントバンパーは常にきれいにしておく。レーダーセンサー周辺のフロントバンパーに汚れや着雪がある場合、警告表示(→P.447)とともにシステムが作動しなくなることがあります。その場合、汚れや雪を落としたあと、しばらく走行してください(目安:約10分)。それでも警告表示が消えない場合はレクサス販売店にて点検を受けてください。



- フロントバンパーのレーダーセンサー周辺にアクセサリを付けたり、ステッカー(透明なものを含む)やアルミテープなどを貼ったりしない
- レーダーセンサー周辺のフロントバンパーへの強い衝撃を避ける  
レーダーセンサーの位置や向きが少しでもずれると、作動対象を正しく検知できなくなったり、装置が正常に作動しなくなるおそれがあります。  
次のような場合には、必ずレクサス販売店にて点検を受けてください。
  - ・ レーダーセンサーやレーダーセンサー周辺に強い衝撃を受けた

- ・ レーダーセンサー周辺のフロントバンパーなどに傷や凹みがある、フロントバンパーの一部が外れている
- レーダーセンサーを分解しない
- レーダーセンサーやレーダーセンサー周辺のフロントバンパーを改造しない
- レーダーセンサー・フロントバンパーの脱着や交換が必要な場合は、レクサス販売店にご相談ください。
- フロントバンパーの塗装修理の際にはレクサス設定色以外への変更は行わないでください

## ■ カメラセンサーの故障や誤作動を防ぐために

次のことをお守りください。

- お守りいただかないと、カメラセンサーが正常に作動せず、思わぬ事故につながり、重大な傷害におよぶか、最悪の場合死亡につながるおそれがあります。
- フロントウインドウガラスは常にきれいにしておく
  - ・ フロントウインドウガラス外側に汚れ・油膜・水滴・雪などが付着した場合は、取り除いてください。
  - ・ ガラスコーティング剤によってはカメラセンサーの検知に影響を及ぼす場合があります。ガラスコーティング剤を使用の際はレクサス販売店にご相談ください。

## 警告

- ・フロントウインドウガラスにガラスコーティング剤を使用している場合、カメラセンサー前部に水滴などが付着した場合は、ワイパーでふき取るなど、ふき残しがないようにしてください。
- ・フロントウインドウガラス内側のカメラセンサー取り付け部が汚れた場合は、レクサス販売店にご相談ください。
- フロントウインドウガラス外側のカメラセンサー前部（図に示す範囲内）にステッカー（透明なものを含む）などを貼り付けない

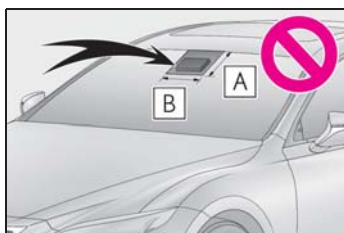

- A** フロントウインドウガラス上端からカメラセンサー下端より下約 1cm まで
- B** 約 36 cm (カメラセンサー中心から左右約 18 cm)

- カメラセンサー前部のフロントウインドウガラスが曇ったり、結露したり、凍結したりした場合は、フロントデフロスターで取り除く（→P.342）
- カメラセンサー前部のフロントウインドウガラスの水滴をワイパーが正しくふき取れないときは、ワイパーゴムまたはワイパーブレードを交換する

ワイパーゴムまたはワイパーブレードの交換が必要な場合は、レクサス販売店にご相談ください。

- フロントウインドウガラスにフィルムを貼らない
- フロントウインドウガラスに傷・ひびなどが生じた場合は、そのまま放置せずに交換する

フロントウインドウガラスの交換が必要な場合は、レクサス販売店にご相談ください。

- カメラセンサーに液体をかけない
- カメラセンサーに強い光を照射しない
- カメラセンサーのレンズを汚したり、傷を付けたりしない

フロントウインドウガラス内側を掃除するときは、ガラスクリーナーがレンズに付着しないようにしてください。また、レンズにはふれないでください。

レンズに汚れ・傷がある場合は、レクサス販売店にご相談ください。

- カメラセンサーに強い衝撃を加えない
- カメラセンサーの取り付け位置や向きを変更したり、取りはずしたりしない
- カメラセンサーを分解しない
- インナーミラーなどのカメラセンサー周辺部品や天井を改造しない
- ボンネット・フロントグリル・フロントバンパーに、カメラセンサーの視界をさえぎる可能性のあるアクセサリを取り付けない

詳しくはレクサス販売店にご相談ください。

- ルーフ上に全長の長い荷物（サーフボードなど）を積むときは、カメラセンサーの視界をさえぎらないようにする

 **警告**

- ヘッドランプなどのランプ類を改造しない

**Lexus Safety System+ **

★：グレード、オプションなどにより、装備の有無があります。

Lexus Safety System+ は、次の運転支援装置によって運転者を補助し、安全で快適なドライブを支援します。

**運転支援装置**

- PCS (プリクラッシュセーフティ)  
→P.221
- LKA(レーンキーピングアシスト)  
→P.243
- AHB (オートマチックハイビーム)  
→P.191
- レーダークルーズコントロール  
(全車速追従機能付き)  
→P.253

 **警告****■ Lexus Safety System+ について**

Lexus Safety System+ は運転者の安全運転を前提としたシステムであり、事故被害や運転負荷の軽減に寄与することを目的としています。

本システムは認識性能・制御性能に限界があります。システムを過信せず、運転者は常に自らの責任で周囲の状況を把握し、安全運転を心がけてください。

**車両データの記録について**

プリクラッシュセーフティには、車両の制御や操作に関するデータなどを記録するコンピューターが装備されており、主に次のようなデータを記録

します。

- アクセルペダルの操作状況
- ブレーキペダルの操作状況
- 車速
- プリクラッシュセーフティの各機能の作動状況
- 先行車などの障害物との距離、相対速度などの情報
- カメラセンサーの画像情報（プリクラッシュブレーキまたはプリクラッシュブレーキアシスト作動時のみ）

なお、会話などの音声や車内の映像は記録しません。

#### ● データの取扱いについて

レクサスはコンピューターに記録されたデータを車両の故障診断・研究開発・品質の向上を目的に取得・利用することがあります。

なお、次の場合を除き、レクサスは取得したデータを第三者へ開示または提供することはありません。

- ・ お車の使用者の同意（リース車は借主の同意）がある場合
- ・ 警察・裁判所・政府機関などの法的強制力のある要請に基づく場合
- ・ レクサスが訴訟で使用する場合
- ・ 統計的な処理を行う目的で、使用者や車両が特定されないように加工したデータを研究機関などに提供する場合
- 記録した画像情報は特別な装置を使用して消去することが可能です。また、画像情報を記録する機能を停止することも可能です。ただし、機能を停止するとプリクラッシュセーフティ作動時のデータは残り

ません。

### 前方センサー

フロントグリルとフロントウインドウガラスにある 2 種類のセンサーにより、各運転支援装置に必要な情報を認識します。

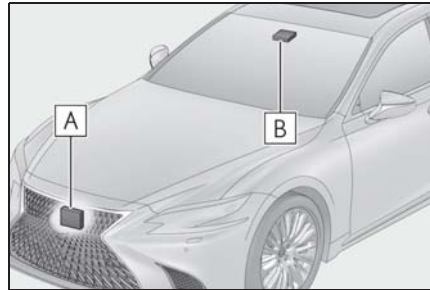

**A** レーダーセンサー

**B** カメラセンサー



知識

## ■ レーダーセンサーの取り扱い

レーダーセンサーは電波法の基準に適合しています。センサーに印字されているマークはその証明ですので消さないでください。また、製品を分解・改造すると罰せられることがあります。必ず日本国内でご使用下さい。



警告

### ■ レーダーセンサーの故障や誤作動を防ぐために

次のことをお守りください。

お守りいただかないと、レーダーセンサーが正常に作動せず、思わぬ事故につながり、重大な傷害におよぶか、最悪の場合死亡につながるおそれがあります。

- レーダーセンサーとフロントグリルエンブレムは常にきれいにしておく

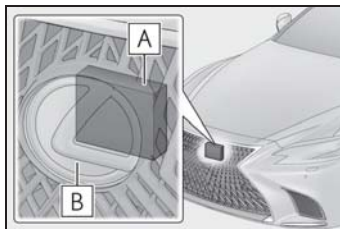

**A** レーダーセンサー

**B** フロントグリルエンブレム

レーダーセンサー前面やフロントグリルエンブレム前後面に汚れ・水滴・雪などが付着した場合は、取り除いてください。

お手入れをする際は、レーダーセンサーやフロントグリルエンブレムを傷付けないよう、やわらかい布を使ってください。

- レーダーセンサーやフロントグリルエンブレム周辺にアクセサリを付けたり、ステッカー（透明なものを含む）などを貼ったりしない

### 警告

- レーダーセンサー周辺への強い衝撃を避ける

レーダーセンサー・フロントグリル・フロントバンパーに強い衝撃を受けた際は、必ずレクサス販売店で点検を受けてください。

- レーダーセンサーを分解しない
- レーダーセンサーやフロントグリルエンブレムを改造したり、塗装したりしない
- レーダーセンサー・フロントグリル・フロントバンパーの脱着や交換が必要な場合は、レクサス販売店にご相談ください。

### ■ カメラセンサーの故障や誤作動を防ぐために

次のことをお守りください。

お守りいただかないと、カメラセンサーが正常に作動せず、思わぬ事故につながり、重大な傷害におよぶか、最悪の場合死亡につながるおそれがあります。

- フロントウインドウガラスは常にきれいにしておく
- ・ フロントウインドウガラス外側に汚れ・油膜・水滴・雪などが付着した場合は、取り除いてください。
- ・ フロントウインドウガラスにガラスコーティング剤を使用している場合、カメラセンサー前部に水滴などが付着した場合は、ワイパーでふき取ってください。

- ・ フロントウインドウガラス内側のカメラセンサー取り付け部が汚れた場合は、レクサス販売店にご相談ください。
- フロントウインドウガラス外側のカメラセンサー前部（図に示す範囲内）にステッカー（透明なものを含む）などを貼り付けない

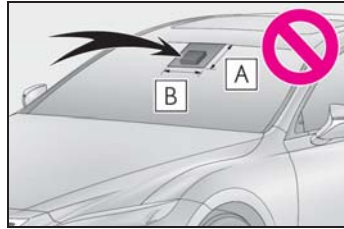

- A** フロントウインドウガラス上端からカメラセンサー下端より下約 1cm まで

- B** 約 20cm（カメラセンサー中心から左右約 10cm）

- カメラセンサー前部のフロントウインドウガラスが曇ったり、結露したり、凍結したりした場合は、フロントデフロスターで取り除く（→P.342）
- カメラセンサー前部のフロントウインドウガラスの水滴をワイパーが正しくふき取れないときは、ワイパーゴムまたはワイパーブレードを交換する

ワイパーゴムまたはワイパーブレードの交換が必要な場合は、レクサス販売店にご相談ください。

- フロントウインドウガラスにフィルムを貼らない

## 警告

- フロントウインドウガラスに傷・ひびなどが生じた場合は、そのまま放置せずに交換する

フロントウインドウガラスの交換が必要な場合は、レクサス販売店にご相談ください。

- カメラセンサーに液体をかけない
- カメラセンサーに強い光を照射しない
- カメラセンサーのレンズを汚したり、傷を付けたりしない

フロントウインドウガラス内側を掃除するときは、ガラスクリーナーがレンズに付着しないようにしてください。また、レンズにはふれないでください。

レンズに汚れ・傷がある場合は、レクサス販売店にご相談ください。

- カメラセンサーに強い衝撃を加えない
- カメラセンサーの取り付け位置や向きを変更したり、取りはずしたりしない
- カメラセンサーを分解しない
- インナーミラーなどのカメラセンサー周辺部品や天井を改造しない
- ボンネット・フロントグリル・フロントバンパーに、カメラセンサーの視界をさえぎる可能性のあるアクセサリを取り付けない

詳しくはレクサス販売店にご相談ください。

- ルーフ上に全長の長い荷物（サーフボードなど）を積むときは、カメラセンサーの視界をさえぎらないようにする
- ヘッドランプなどのランプ類を改造しない

## PCS（プリクラッシュセーフティ）（Lexus Safety System+A 装着車）

進路上の車両や歩行者、自転車運転者を前方レーダーセンサーやカメラセンサーで検出、もしくは側方から接近する車両を前側方レーダーセンサーで検出し、衝突の可能性が高いとシステムが判断したときに、警報やブレーキ力制御により運転者の衝突回避操作を補助します。また、進路上の車両や歩行者、自転車運転者、ガードレールに対しては、衝突の可能性がさらに高まったと判断したときは、自動的にブレーキを作動させることで、衝突回避を支援、あるいは衝突被害の軽減に寄与します。

必要に応じて、プリクラッシュセーフティの ON / OFF や、警報タイミングを切りかえることができます。（→P.214）

## システムの制御

### 歩行者注意喚起

自車前方で静止、もしくは移動している歩行者と衝突の可能性があるるとシステムが判断した時に、ヘッドアップディスプレイで運転者へ注意喚起します。



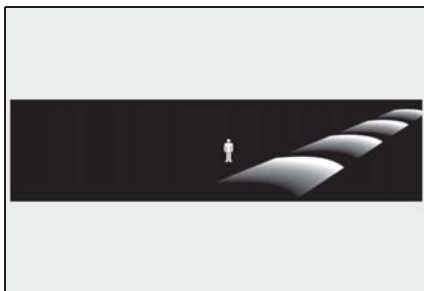

### ■ 衝突警報

衝突の可能性が高いとシステムが判断したとき、“ピピピ・・・”とブザー音が鳴り、マルチインフォメーションディスプレイにメッセージを表示し、回避操作をうながします。



### ■ プリクラッシュブレーキアシスト

衝突の可能性が高いとシステムが判断したとき、ブレーキペダルが踏まれる強さに応じてブレーキ力を増強します。

### ■ プリクラッシュブレーキ

衝突の可能性が高いとシステムが判断したときに衝突警報を行い、さらに衝突の可能性が高まったと判断したときは、ブレーキが自動でかかり、衝突回避を支援、あるいは衝突速度の低減に寄与します。

### ■ アクティブ操舵回避支援

ガードレールのような連続した構造物や自車線内の歩行者と衝突する可

能性が高く、ブレーキ制御だけでは衝突の可能性が高い、かつ、操舵制御によって衝突を回避できる可能性があるとしてシステムが判断した場合、警報とブレーキ制御に加え、自動で操舵制御を行うことで、衝突回避あるいは衝突被害の軽減に寄与します。

### ■ プリクラッシュシートベルト（フロント席）

衝突の可能性が高いとシステムが判断したとき、衝突前にシートベルトを巻き取ります。また、急ブレーキをかけたときや、車がコントロールを失ったときも同様に作動します。

### ■ プリクラッシュシートバック（助手席、パワーリヤシート★）

★：グレード、オプションなどにより、装備の有無があります。

衝突の可能性が高いとシステムが判断したとき、助手席、パワーリヤシートの背もたれを起こします。

シートの背もたれを倒しているときに作動します。

スイッチ操作によるシート調整中には作動しません。

### ■ サスペンションコントロール

衝突の可能性が高いとシステムが判断したとき、AVS（→P.319）によってショックアブソーバーの減衰力を制御することで、安定した車両姿勢の維持に寄与します。

### ■ ステアリングコントロール★

★：グレード、オプションなどにより、装備の有無があります。

衝突の可能性が高いとシステムが判断し、かつ運転者がハンドル操作をしたとき、LDH（→P.319）によって

前・後輪の切れ角とハンドルの重さを制御することで、ハンドル操作に対する応答性の向上に寄与します。



### 警告

#### ■安全にお使いいただくために

- 安全運転を行う責任は運転者にあります。常に周囲の状況を把握し、安全運転に努めてください。

プリクラッシュセーフティを日常のブレーキ操作のかわりには絶対に使用しないでください。本システムはあらゆる状況で衝突を回避または衝突の被害を軽減するものではありません。システムに頼ったり、安全を委ねる運転をしたりすると思わぬ事故につながり、重大な傷害におよぶか、最悪の場合死亡につながるおそれがあります。

- プリクラッシュセーフティは衝突回避を支援、あるいは衝突被害の軽減に寄与することを目的としていますが、その効果はさまざまな条件によりかわります。そのため、常に同じ性能を発揮できるものではありません。

次の項目をお読みいただき、システムを過信せず安全運転に努めてください。

- ・衝突の可能性がなくてもシステムが作動するおそれがあるとき：(→P.216)
- ・システムが正常に作動しないおそれがあるとき：(→P.218)
- お客様ご自身でプリクラッシュセーフティの作動テストを行わないでください。状況によってシステムが正常に作動せず、思わぬ事故につながるおそれがあります。

#### ■プリクラッシュブレーキについて

- プリクラッシュブレーキが作動したときは、強いブレーキがかかります。
- プリクラッシュブレーキの作動により車両が停止したときは、約2秒後にプリクラッシュブレーキが解除されます。必要に応じて運転者自らブレーキをかけてください。
- プリクラッシュブレーキは運転者の操作状態によっては作動しません。運転者がアクセルペダルを強く踏んだり、ハンドルを操作したりしていると、場合によっては運転者の回避操作とシステムが判断し、プリクラッシュブレーキが作動しない場合があります。
- プリクラッシュブレーキ作動中に、アクセルペダルを強く踏んだり、ハンドルを操作したりすると、場合によっては運転者の回避操作とシステムが判断し、プリクラッシュブレーキの作動が解除されます。
- ブレーキペダルを踏んでいるときは、運転者の回避操作とシステムが判断し、プリクラッシュブレーキの作動開始タイミングが遅れる場合があります。

#### ■アクティブ操舵回避支援について

- アクティブ操舵回避支援が作動した時は、ハンドルが自動で回ります。
- アクティブ操舵回避支援は、衝突が回避されたとシステムが判断した段階で制御を終了します。必要に応じて運転者自らハンドル操作をしてください。

## 警告

● 以下の場合にはシステムが運転者の回避操作と判断し、アクティブ操舵回避支援が作動しない、または作動中に解除されます。

- ・ 運転者がアクセルペダルを強く踏んでいたり、ハンドルを操作したりしていると、場合によっては運転者の回避操作とシステムが判断し、アクティブ操舵回避支援が作動しない場合があります。
- ・ アクティブ操舵回避支援作動中に、アクセルペダルを強く踏んだり、ハンドルを操作したりすると、場合によっては運転者の回避操作とシステムが判断し、アクティブ操舵回避支援の作動が解除されます。
- ・ アクティブ操舵回避支援作動中に、ハンドルを保持したり、システムと逆方向にハンドル操作した場合には、アクティブ操舵回避支援の作動が解除されます。
- ・ ブレーキペダルを踏んでいるときは、運転者の回避操作とシステムが判断し、アクティブ操舵回避支援の作動開始タイミングが遅れる場合があります。

## ■ コンフォート機能付きプリクラッシュシートベルトについて

プリクラッシュシートベルトの作動により、シートベルトが巻き取られた状態でロックした場合、すみやかに安全な場所に停車してシートベルトを外し、再度装着してください。

また、シートベルトをゆるませることができる場合は、少し巻き取らせることでロックを解除することが出来ます。

## ■ プリクラッシュセーフティを OFF にするとき

次のときは、システムを OFF にしてください。

システムが正常に作動せず、思わぬ事故につながり、重大な傷害におよぶか、最悪の場合死亡につながるおそれがあります。

- けん引されるとき
- けん引するとき
- トラック・船舶・列車などに積載するとき
- 車両をリフトで上げ、ハイブリッドシステムを始動しタイヤを空転させるとき
- 点検でシャシーダイナモやフリーローラーなどを使用するとき
- 事故などにより、フロントバンパーやフロントグリル、リヤバンパーに強い衝撃が加わったとき
- 事故や故障で自車の走行が不安定なとき
- オフロード走行やスポーツ走行をするとき
- タイヤの空気圧が適正でないとき
- 著しく摩耗したタイヤを装着しているとき
- メーカー指定のサイズ以外のタイヤを装着しているとき
- タイヤチェーンを装着しているとき
- 応急用タイヤやタイヤパンク応急修理キットを使用しているとき
- 車両にセンサーをさえぎるような装備品（除雪装置など）を一時的に取り付けているとき

## プリクラッシュセーフティの設定変更

### ■ プリクラッシュセーフティの ON / OFF を変更する

マルチインフォメーションディスプレイの (→P.79) から、プリクラッシュセーフティの ON (作動) / OFF (非作動) を変更することができます。

パワースイッチが ON モードになるたびシステムは ON になります。

システムを OFF にすると、PCS 警告灯が点灯し、マルチインフォメーションディスプレイにメッセージが表示されます。

プリクラッシュセーフティが OFF の場合、歩行者注意喚起 / FCTA (フロントクロストラフィックアラート) (→ P.228) も OFF になります。



### ■ 歩行者注意喚起の ON/OFF を変更する

マルチインフォメーションディスプレイの (→P.79) から、歩行者注意喚起の ON/OFF を変更することができます。また、FCTA (フロントクロストラフィックアラート) (→P.228) も連動して ON/OFF になります。

### ■ プリクラッシュセーフティの警報タイミングを変更する

マルチインフォメーションディスプレイの (→P.79) から、プリクラッシュセーフティの警報タイミングを変更することができます。

パワースイッチを OFF にしても選択した警報タイミングは継続します。

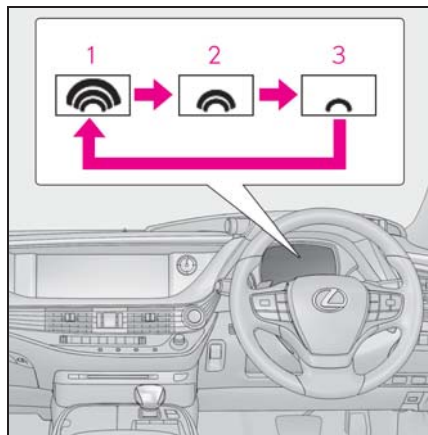

#### 1 遠い

「中間」より警報タイミングが早くなる

#### 2 中間

初期設定

#### 3 近い

「中間」より警報タイミングが遅くなる

### ■ 歩行者注意喚起の注意喚起タイミングを変更する

プリクラッシュセーフティの警報タイミングを変更すると、歩行者注意喚起 / FCTA (フロントクロストラフィックアラート) (→P.228) の注意喚起タイミングも同様に変更されます。

 知識

### ■ システムの作動条件

プリクラッシュセーフティがONで、前方の車両や歩行者や自転車運転者、ガードレール、もしくは側方からの接近車両と衝突の可能性が高いとシステムが判断したときに作動します。各機能の作動速度は次のとおりです。

- 歩行者注意喚起
  - ・歩行者に対して、自車速度約 30 ～ 65 km/h
- 衝突警報
  - ・前方の車両に対して、自車速度約 5 ～ 180 km/h（検出対象が歩行者、自転車運転者のときは、自車速度約 5 ～ 80 km/h、側方からの接近車両のときは、自車速度約 10 ～ 60 km/h）
  - ・自車から見た前方の車両や歩行者、自転車運転者との相対速度約 5 km/h 以上（検出対象が側方からの接近車両のときは接近車両の速度が約 15 ～ 60 km/h）
- プリクラッシュブレーキアシスト
  - ・前方の車両に対して、自車速度約 30 ～ 180 km/h（検出対象が歩行者、自転車運転者のときは、自車速度約 30 ～ 80 km/h、検出対象が側方からの接近車両のときは、自車速度約 30 ～ 60 km/h）
  - ・自車から見た前方の車両や歩行者、自転車運転者との相対速度約 30 km/h 以上（検出対象が側方からの接近車両のときは接近車両の速度が約 15 ～ 60 km/h）
- プリクラッシュブレーキ
  - ・前方の車両に対して、自車速度約 5 ～ 180 km/h（検出対象が歩行者、自転車運転者のときは、自車速度約 5 ～ 80 km/h）
  - ・自車から見た前方の車両や歩行者、自転車運転者との相対速度約 5 km/h 以上
- アクティブ操舵回避支援
  - ・自車速度約 40 ～ 80 km/h（検出対象が歩行者のときは、自車速度 40 ～ 65

km/h、ガードレールのときは、自車速度 60 ～ 80 km/h)

ただし、次のときシステムは作動しません。

- 補機バッテリー端子を脱着したあと、しばらく走行するまでのあいだ
- シフトポジションがRのとき
- VSCがOFFのとき（歩行者注意喚起、衝突警報のみ作動可能状態になります）
- 回避するための十分なスペースがない、または、回避先に物があるとき
- 回避方向の前方、または、後方より移動物が接近しているとき

### ■ 歩行者・自転車運転者検出について

対象となる歩行者・自転車運転者の大きさ・輪郭・動きなどから検出します。

周囲の明るさや、歩行者・自転車運転者の動き・姿勢・角度などによっては、歩行者・自転車運転者を検出できず、システムが正常に作動しないおそれがあります。（→P.218）



### ■ プリクラッシュブレーキ・アクティブ操舵回避支援の作動解除

プリクラッシュブレーキ作動中に次の操作をすると、プリクラッシュブレーキの作動が解除されます。

- アクセルペダルを強く踏み込む
- ハンドルを大きくきる、またはすばやく操作する

■衝突の可能性がなくてもシステムが作動するおそれがあるとき

●例えば次のような状況では、システムが衝突の可能性があると判断し、作動するおそれがあります。

- ・車両や歩行者・自転車のすぐそばを通過するとき
- ・車線を変更して先行車を追いこすとき
- ・車線変更している先行車を追い抜くとき
- ・右左折する先行車を追いこすとき

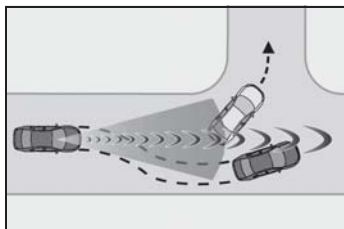

- ・右左折待ちの対向車とすれ違うとき

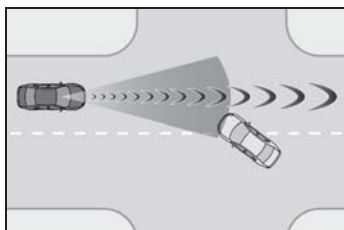

- ・隣の車線の前方車両との位置関係がずれる道(曲がりくねった道など)を走行するとき

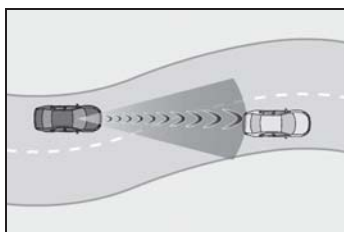

- ・前方車両に急接近したとき
- ・路面にうねり・凹凸があるとき
- ・車両姿勢が変化しているとき
- ・道路脇の構造物(ガードレール・標識・電柱・街灯・木・草・壁など)に近付い

たとき

- ・カーブ入り口の道路脇に車両・歩行者・自転車・構造物が存在するとき

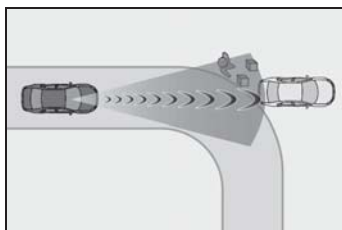

- ・道路脇が構造物に囲まれた狭い道(狭いトンネル・鉄橋など)を走行するとき
- ・路上または道路脇に金属物(マンホール・鉄板など)・段差・くぼみ・突起物があるとき
- ・横断する歩行者・自転車が車両のすぐそばに近付いたとき

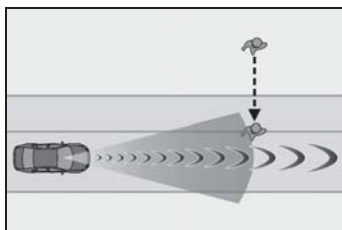

- ・道路上方に構造物(天井の低いトンネル・高架下・橋桁・道路標識など)がある場所を走行するとき

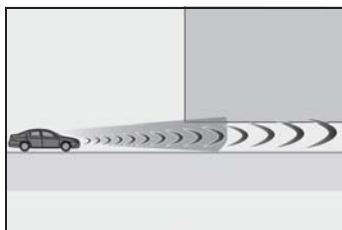

- ・上り坂で道路上方に構造物(看板など)がある場所を走行するとき

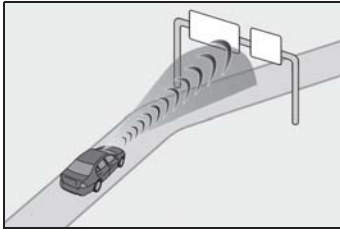

- ・ ETC ゲートや駐車場のゲートなどの開閉バーに急速に接近したとき
- ・ 洗車機を使用するとき
- ・ 車両に覆い被さるような障害物（生い茂った草・垂れ下がった枝・垂れ幕など）がある場所を走行するとき

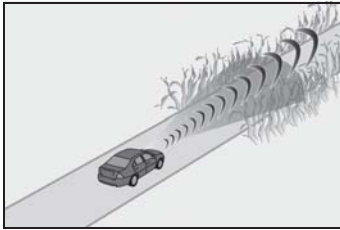

- ・ 前方車両から水・雪・土埃などの巻き上げがあるとき
- ・ 車両前方に水蒸気や煙などがあるとき
- ・ 路面または壁面、看板等に車両や歩行者・自転車運転者との区別が付きにくい模様・ペイントがあるとき
- ・ 電波の反射が強い物体（大型トラック・ガードレールなど）の横を走行するとき
- ・ テレビ塔・放送局・発電所など、強い電波やノイズが発生する場所の近くを走行するとき
- ・ 狭い路で対向車とすれ違うとき
- ・ 中央分離帯にある壁やポールに接近して走行するとき
- ・ 急カーブで対向車とすれ違うとき
- ・ 右左折する対向車とすれ違うとき

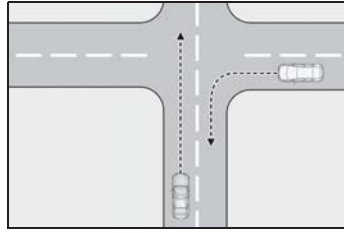

- ・ 側方から接近する車両の前を通り過ぎるとき

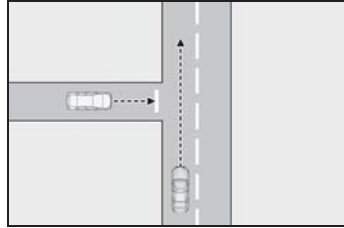

- ・ 側方から車両が接近中に右左折するとき

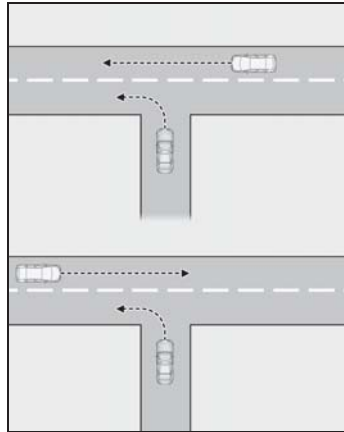

- ・ 路上駐車している車両等の横をすり抜けるとき
- ・ S字カーブで対向車とすれ違うとき
- ・ 道路脇やカーブ入り口の、歩行者と形状がよく似た構造物（電柱・木・ポールなど）に近づいたとき
- ・ 道路脇やカーブ入り口に停めてある自転車・二輪車に近づいたとき
- ・ 先行する自転車・二輪車に追従しているとき



●例えば次のような対象を、システムが歩行者注意喚起の対象と判断し、作動するおそれがあります。

- ・歩道上の歩行者
- ・自転車、バイク
- ・路面ペイント、壁面、中央分離帯、看板等

### ■システムが正常に作動しないおそれがあるとき

●例えば次のような状況では、センサーが対象となる車両や障害物を検出できず、システムが正常に作動しないおそれがあります。

- ・前方から自車に向かって車両が近付いてくるとき
- ・車両の側面または前面に近付いたとき
- ・先行車の後端面積が小さいとき（空荷のトラックなど）
- ・先行車の後端が低い位置にあるとき（低床トレーラーなど）



- ・前方車両の荷台から荷物がはみ出しているとき
- ・前方車両の最低地上高が極端に高いとき

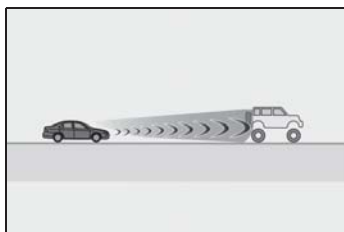

- ・前方車両が特殊な形状のとき（トラックター・サイドカーなど）
- ・前方車両やガードレールが太陽光などを強く反射しているとき

- ・車両が横から割り込んできたり、飛び出してきたりしたとき
- ・前方車両が急な動きをしたとき（急ハンドル・急加速・急減速など）
- ・自車が車線変更を行い、変更した車線の先行車に急接近したとき
- ・前方車両と自車の中心がずれているとき

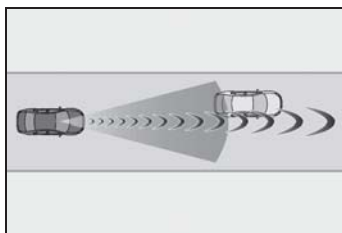

- ・悪天候（雨・霧・雪・砂嵐など）のとき
- ・前方車両から水・雪・土埃などの巻き上げがあるとき
- ・車両前方に水蒸気や煙などがあるとき
- ・周囲の明るさが急激に変化する場所を走行するとき（トンネルの出入り口など）
- ・強い光（太陽光や対向車のヘッドランプ光など）がカメラセンサーに直接あたっているとき
- ・周辺に反射物が多い環境（トンネル・立体駐車場など）のとき
- ・夜間またはトンネル内でヘッドランプを点灯していないとき
- ・薄暗いとき（朝方・夕方など）、および夜間やトンネル内
- ・ハイブリッドシステムを始動したあと、走行を開始してしばらくのあいだ
- ・右左折中および右左折後の数秒間
- ・カーブ走行中およびカーブを曲がりきってからの数秒間
- ・自車が横すべりしているとき
- ・車両姿勢が変化しているとき



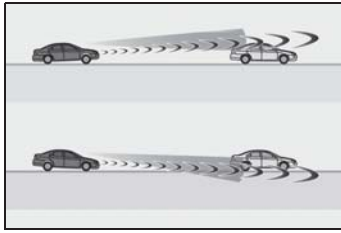

- ・ホイールアライメントがずれているとき
- ・ワイパーブレードがカメラセンサーの視界をさえぎっているとき
- ・ふらつき運転をしているとき
- ・過度な高速走行をしているとき
- ・坂道を走行しているとき
- ・センサーの向きがずれているとき
- ・ヘッドランプの光軸がずれているとき
- ・ガードレールに対して深い角度、または、浅い角度で進入したとき
- ・見通しが悪い交差点で自転車に向かって車両が近づいてくるとき
- ・自転車の後方側面に車両が近づいてくるとき
- ・自転車の側面へ浅い角度で車両が近づいてくるとき
- ・路面勾配が急激に変化するとき（急な上り坂、下り坂）
- 例えば次のような状況では、センサーが自転車線、車両の回避スペースを検出できず、アクティブ操舵回避支援が作動しないおそれがあります。
- ・車線を区切る白（黄）線が認識できない（かすれている、分岐・合流している、影が重なっているなど）とき
- ・車線幅が狭いとき、または広いとき
- ・工事の補修跡等で、道路面に濃淡の模様があるとき
- ・ブレーキのみで衝突回避ができると判断されたとき
- ・自転車前方の中央付近にいる歩行者と衝突するとき
- 例えば次のような状況では、制動力・旋回力が十分に得られず、システムの性能を発揮できないおそれがあります。

- ・ブレーキ性能が十分に発揮できない場合（ブレーキ部品が極度に冷えている・過熱している・ぬれているなど）
- ・車両の整備状態（ブレーキ部品・タイヤの摩耗や空気圧など）が良好でないとき
- ・砂利道やすべりやすい路面を走行しているとき
- ・道路面に深いわだちがあるとき
- ・坂道を走行しているとき
- ・左右に傾きのある道路を走行しているとき
- 例えば次のような歩行者や自転車運転者は、前方レーダーセンサーやカメラセンサーが検出できず、システムが正常に作動しないおそれがあります。
- ・身長が約 1 m 以下、または約 2 m 以上の歩行者、自転車運転者
- ・特殊な形状の自転車運転者（幼児用自転車、三輪車、折りたたみ自転車、BMX、二人乗り自転車など）
- ・白っぽい服を着ていて、極端に明るく見える歩行者や自転車運転者
- ・夜間やトンネル内でヘッドランプ照射範囲外にいる歩行者や自転車運転者
- ・服装の色合いや明るさなどが背景に溶け込んでいる歩行者や自転車運転者
- ・壁際や車両・フェンス・ガードレールなどのそばにいる歩行者や自転車運転者
- ・路面の金属物（マンホール・鉄板など）上にいる歩行者や自転車運転者
- ・速度が速い歩行者や自転車運転者
- ・速度や方向を急激に変化させている歩行者や自転車運転者
- ・物陰から飛び出してきた歩行者や自転車運転者
- ・車両の側端（ドアミラーなど）すれすれの位置にいる歩行者や自転車運転者
- ・合羽・ロングスカートなどを着ていて、全身の輪郭があいまいな歩行者・自転車運転者
- ・大きな荷物を抱えていたり、傘をさしていたりして、体の一部が隠れている歩行者・自転車運転者
- ・障害物により、体の一部が隠れている歩

行者・自転車運転者

- ・前かがみになっている、またはしゃがんでいる歩行者・自転車運転者
- ・ベビーカー・車いす・自転車などを押している歩行者
- ・集団でいる歩行者・自転車運転者
- 例えば次のようなガードレールは、前方レーダーセンサーやカメラセンサーが検出できず、システムが正常に作動しないおそれがあります。
  - ・高さが約 60cm 以下のガードレール
  - ・長さが短いガードレール
  - ・特殊な形状のガードレール（ワイヤー製のガードレール、細いボールのガードレールなど）
  - ・夜間またはトンネル内でヘッドランプ照射範囲外にあるガードレール
  - ・色合いや明るさなどが背景に溶け込んでいるガードレール
  - ・壁とガードレールなど構造物どうしが重なるようなとき
  - ・路面の金属物（マンホール・鉄板など）上にあるガードレール
  - ・草むらに隠れているガードレール
  - ・車両の側端（ドアミラーなど）すれすれの位置にあるガードレール
  - ・カーブ入り口、カーブ区間中にあるガードレール
- 例えば次のような状況では、システムが注意喚起の対象と判断し、ヘッドアップディスプレイ表示が、実際の対象方向とずれて表示される場合があります。
  - ・路面にうねり・凹凸・わだちがあり、車両姿勢が変化しているとき
  - ・坂道を走行しているとき
  - ・左右に傾きのある道路を走行しているとき
  - ・運転者の運転姿勢（シート合わせ位置）が標準から大きくずれている場合
  - ・ヘッドアップディスプレイの表示位置（高さ合わせ）が標準から大きくずれている場合

#### ■PCS 警告灯が点滅または点灯、およびマルチインフォメーションディスプレイに警告メッセージが表示されたとき

システムが一時的に作動しない、またはシステムに異常があるおそれがあります。

- 次のときは、状況が改善されると PCS 警告灯・警告メッセージが消え、作動可能状態になります。
  - ・炎天下などで、センサーやセンサー周辺の温度が高いとき
  - ・極寒の環境などで、センサーやセンサー周辺の温度が低いとき
  - ・センサーの周辺に雪や汚れなどが付着しているとき
  - ・カメラセンサー前部のフロントウインドウガラスが曇ったり、結露したり、凍結したりしているとき（フロントウインドウガラスの曇りを取るには：（→P.342））
  - ・ボンネットが開いているときや、フロントウインドウガラスのカメラセンサー付近にシールが貼り付けられているときなど、カメラセンサーの前方がさえぎられているとき
- 状況が改善されても PCS 警告灯が点滅または点灯、および警告メッセージが表示されたままのときは、システムに異常があるおそれがあります。レクサス販売店で点検を受けてください。

#### ■VSC を停止したとき

- VSC の作動を停止（→P.320）したときは、プリクラッシュブレーキアシスト・プリクラッシュブレーキの作動も停止します。
- PCS 警告灯が点灯し、マルチインフォメーションディスプレイに“VSC が OFF のためプリクラッシュブレーキも停止します”が表示されます。

## PCS（プリクラッシュセーフティ）（Lexus Safety System+ 装着車）

進路上の車両や歩行者を前方センサーで検出し、衝突の可能性が高いとシステムが判断したときに、警報やブレーキ力制御により運転者の衝突回避操作を補助します。また、衝突の可能性がさらに高まったと判断したときは、自動的にブレーキを作動させることで、衝突回避を支援、あるいは衝突被害の軽減に寄与します。

必要に応じて、プリクラッシュセーフティのON / OFF や、警報タイミングを切りかえることができます。（→P.223）

### システムの制御

#### ■ 衝突警報

衝突の可能性が高いとシステムが判断したとき、“ピピピ・・・”とブザー音が鳴り、マルチインフォメーションディスプレイにメッセージを表示し、回避操作をうながします。



#### ■ プリクラッシュブレーキアシスト

衝突の可能性が高いとシステムが判断したとき、ブレーキペダルが踏まれ

る強さに応じてブレーキ力を増強します。

#### ■ プリクラッシュブレーキ

衝突の可能性が高いとシステムが判断したときに衝突警報を行い、さらに衝突の可能性が高まったと判断したときは、ブレーキが自動でかかり、衝突回避を支援、あるいは衝突速度の低減に寄与します。

#### ■ プリクラッシュシートバック（助手席、パワーリヤシート★）

★：グレード、オプションなどにより、装備の有無があります。

衝突の可能性が高いとシステムが判断したとき、助手席、パワーリヤシートの背もたれを起こします。

シートの背もたれを倒しているときに作動します。

スイッチ操作によるシート調整中には作動しません。

#### ■ サスペンションコントロール

衝突の可能性が高いとシステムが判断したとき、AVS（→P.319）によってショックアブソーバーの減衰力を制御することで、安定した車両姿勢の維持に寄与します。

#### ■ ステアリングコントロール★

★：グレード、オプションなどにより、装備の有無があります。

衝突の可能性が高いとシステムが判断し、かつ運転者がハンドル操作をしたとき、LDH（→P.319）によって前・後輪の切れ角とハンドルの重さを制御することで、ハンドル操作に対する応答性の向上に寄与します。

## 警告

### ■安全にお使いいただくために

- 安全運転を行う責任は運転者にあります。常に周囲の状況を把握し、安全運転に努めてください。

プリクラッシュセーフティを日常のブレーキ操作のかわりには絶対に使用しないでください。本システムはあらゆる状況で衝突を回避または衝突の被害を軽減するものではありません。システムに頼ったり、安全を委ねる運転をしたりすると思わぬ事故につながり、重大な傷害におよぶか、最悪の場合死亡につながるおそれがあります。

- プリクラッシュセーフティは衝突回避を支援、あるいは衝突被害の軽減に寄与することを目的としていますが、その効果はさまざまな条件によりかわります。そのため、常に同じ性能を発揮できるものではありません。

次の項目をお読みいただき、システムを過信せず安全運転に努めてください。

- ・衝突の可能性がなくてもシステムが作動するおそれがあるとき：(→P.224)
- ・システムが正常に作動しないおそれがあるとき：(→P.226)
- お客様ご自身でプリクラッシュセーフティの作動テストを行わないでください。状況によってシステムが正常に作動せず、思わぬ事故につながるおそれがあります。

### ■プリクラッシュブレーキについて

- プリクラッシュブレーキが作動したときは、強いブレーキがかかります。

- プリクラッシュブレーキの作動により車両が停止したときは、約2秒後にプリクラッシュブレーキが解除されます。必要に応じて運転者自らブレーキをかけてください。

- プリクラッシュブレーキは運転者の操作状態によっては作動しません。運転者がアクセルペダルを強く踏んだり、ハンドルを操作したりしていると、場合によっては運転者の回避操作とシステムが判断し、プリクラッシュブレーキが作動しない場合があります。

- プリクラッシュブレーキ作動中に、アクセルペダルを強く踏んだり、ハンドルを操作したりすると、場合によっては運転者の回避操作とシステムが判断し、プリクラッシュブレーキの作動が解除されます。

- ブレーキペダルを踏んでいるときは、運転者の回避操作とシステムが判断し、プリクラッシュブレーキの作動開始タイミングが遅れる場合があります。

### ■プリクラッシュセーフティをOFFにするとき

次のときは、システムをOFFにしてください。

システムが正常に作動せず、思わぬ事故につながり、重大な傷害におよぶか、最悪の場合死亡につながるおそれがあります。

- けん引されるとき
- けん引するとき
- トラック・船舶・列車などに積載するとき
- 車両をリフトで上げ、ハイブリッドシステムを始動しタイヤを空転させるとき

## 警告

- 点検でシャシーダイナモやフリーローラーなどを使用するとき
- 事故などにより、フロントバンパーやフロントグリルに強い衝撃が加わったとき
- 事故や故障で自車の走行が不安定なとき
- オフロード走行やスポーツ走行をするとき
- タイヤの空気圧が適正でないとき
- 著しく摩耗したタイヤを装着しているとき
- メーカー指定のサイズ以外のタイヤを装着しているとき
- タイヤチェーンを装着しているとき
- 応急用タイヤやタイヤパンク応急修理キットを使用しているとき
- 車両に前方センサーをさえぎるような装備品（除雪装置など）を一時的に取り付けているとき

## プリクラッシュセーフティの設定変更

### ■ プリクラッシュセーフティの ON / OFF を変更する

マルチインフォメーションディスプレイの  (→P.79) から、プリクラッシュセーフティの ON (作動) / OFF (非作動) を変更することができます。パワースイッチが ON モードになるたびシステムは ON になります。

システムを OFF にすると、PCS 警告灯が点灯し、マルチインフォメーションディスプレイにメッセージが表示されます。

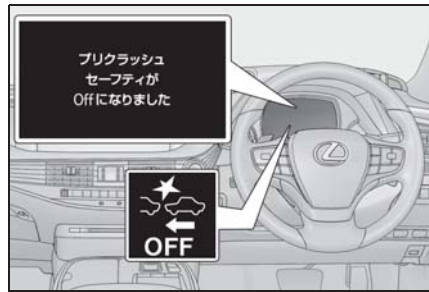

### ■ プリクラッシュセーフティの警報タイミングを変更する

マルチインフォメーションディスプレイの  (→P.79) から、プリクラッシュセーフティの警報タイミングを変更することができます。

パワースイッチを OFF にしても選択した警報タイミングは継続します。

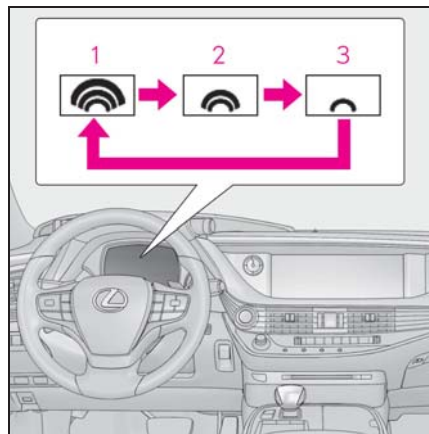

#### 1 遠い

「中間」より警報タイミングが早くなる

#### 2 中間

初期設定

#### 3 近い

「中間」より警報タイミングが遅くなる

 知識

### ■ システムの作動条件

プリクラッシュセーフティがONで、前方の車両や歩行者と衝突の可能性が高いとシステムが判断したときに作動します。各機能の作動速度は次のとおりです。

#### ● 衝突警報

- ・ 自車速度約 10 ~ 180km/h（検出対象が歩行者のときは、自車速度約 10 ~ 80km/h）
- ・ 自車から見た前方の車両や歩行者との相対速度約 10km/h 以上

#### ● プリクラッシュブレーキアシスト

- ・ 自車速度約 30 ~ 180km/h（検出対象が歩行者のときは、自車速度約 30 ~ 80km/h）
- ・ 自車から見た前方の車両や歩行者との相対速度約 30km/h 以上

#### ● プリクラッシュブレーキ

- ・ 自車速度約 10 ~ 180km/h（検出対象が歩行者のときは、自車速度約 10 ~ 80km/h）
- ・ 自車から見た前方の車両や歩行者との相対速度約 10km/h 以上

ただし、次のときシステムは作動しません。

- 補機バッテリー端子を脱着したあと、しばらく走行するまでのあいだ
- シフトポジションがRのとき
- VSCがOFFのとき（衝突警報のみ作動可能状態になります）

### ■ 歩行者検出について

対象となる歩行者の大きさ・輪郭・動きなどから検出します。

周囲の明るさや、歩行者の動き・姿勢・角度などによっては、歩行者を検出できず、システムが正常に作動しないおそれがあります。（→P.226）



### ■ プリクラッシュブレーキの作動解除

プリクラッシュブレーキ作動中に次の操作をすると、プリクラッシュブレーキの作動が解除されます。

- アクセルペダルを強く踏み込む
- ハンドルを大きくきる、またはすばやく操作する

### ■ 衝突の可能性がなくてもシステムが作動するおそれがあるとき

- 例えば次のような状況では、システムが衝突の可能性があると判断し、作動するおそれがあります。
  - ・ 車両や歩行者のすぐそばを通過するとき
  - ・ 車線を変更して先行車を追いこすとき
  - ・ 車線変更している先行車を追い抜くとき
  - ・ 右左折する先行車を追いこすとき

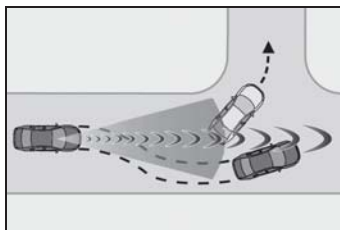

- ・ 右左折待ちの対向車とすれ違うとき

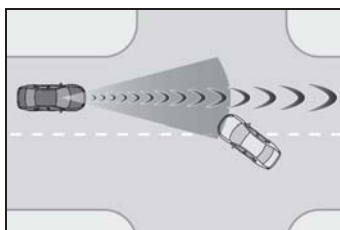



- ・ 隣の車線の前方車両との位置関係がずれる道（曲がりくねった道など）を走行するとき

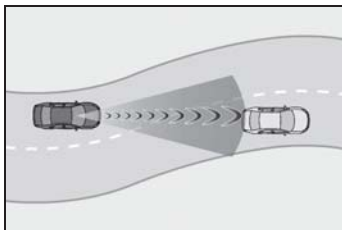

- ・ 前方車両に急接近したとき
- ・ 路面にうねり・凹凸があるときなど、車両姿勢が変化しているとき
- ・ 道路脇の構造物（ガードレール・電柱・木・壁など）に近付いたとき
- ・ カーブ入り口の道路脇に車両・歩行者・構造物が存在するとき

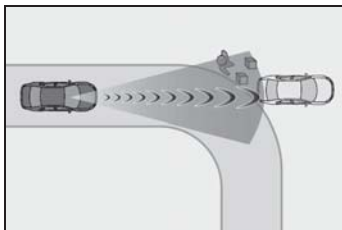

- ・ 道路脇が構造物に囲まれた狭い道（狭いトンネル・鉄橋など）を走行するとき
- ・ 路上または道路脇に金属物（マンホール・鉄板など）・段差・突起物があるとき
- ・ 横断する歩行者が車両のすぐそばに近付いたとき

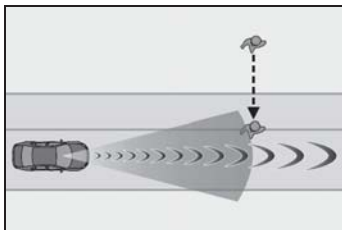

- ・ 道路上方に構造物（天井の低いトンネル・道路標識など）がある場所を走行するとき

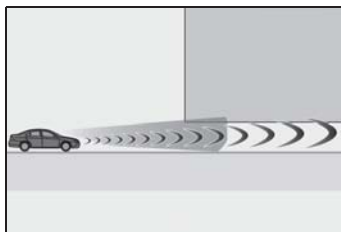

- ・ 上り坂で道路上方に構造物（看板など）がある場所を走行するとき

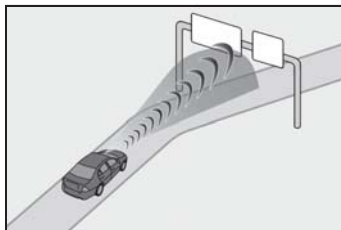

- ・ ETC ゲートや駐車場のゲートなどの開閉バーに急速に接近したとき
- ・ 洗車機を使用するとき
- ・ 車両に覆い被さるような障害物（生い茂った草・垂れ下がった枝・垂れ幕など）がある場所を走行するとき

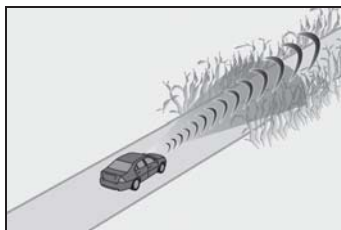

- ・ 前方車両から水・雪・土埃などの巻き上げがあるとき
- ・ 車両前方に水蒸気や煙などがあるとき
- ・ 路面または壁面に車両や歩行者との区別が付きにくい模様・ペイントがあるとき
- ・ 電波の反射が強い物体（大型トラック・ガードレールなど）の横を走行するとき
- ・ テレビ塔・放送局・発電所など、強い電波やノイズが発生する場所の近くを走行するとき

### ■ システムが正常に作動しないおそれがあるとき

● 例えば次のような状況では、前方センサーが対象となる車両を検出できず、システムが正常に作動しないおそれがあります。

- ・ 前方から自車に向かって車両が近付いてくるとき
- ・ 前方車両がオートバイ・自転車のとき
- ・ 車両の側面または前面に近付いたとき
- ・ 先行車の後端面積が小さいとき（空荷のトラックなど）
- ・ 先行車の後端が低い位置にあるとき（低床トレーラーなど）

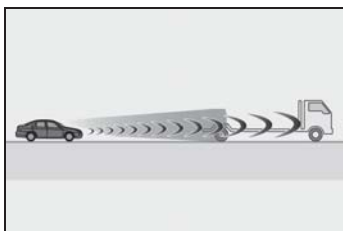

- ・ 前方車両の荷台から荷物がはみ出しているとき
- ・ 前方車両の最低地上高が極端に高いとき

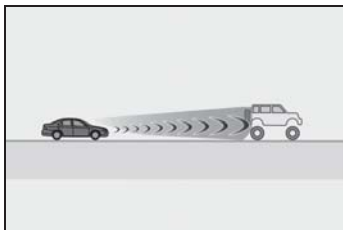

- ・ 前方車両が特殊な形状のとき（トラックター・サイドカーなど）
- ・ 前方車両が太陽光などを強く反射しているとき
- ・ 車両が横から割り込んできたり、飛び出してきたりしたとき
- ・ 前方車両が急な動きをしたとき（急ハンドル・急加速・急減速など）
- ・ 自車が車線変更を行い、変更した車線の先行車に急接近したとき

- ・ 前方車両と自車の中心がずれているとき

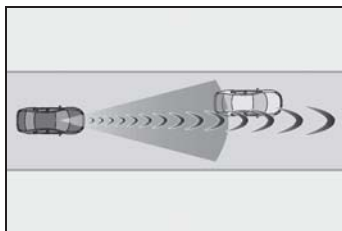

- ・ 悪天候（雨・霧・雪・砂嵐など）のとき
- ・ 前方車両から水・雪・土埃などの巻き上げがあるとき
- ・ 車両前方に水蒸気や煙などがあるとき
- ・ 周囲の明るさが急激に変化する場所を走行するとき（トンネルの出入り口など）
- ・ 強い光（太陽光や対向車のヘッドランプ光など）がカメラセンサーに直接あたっているとき
- ・ 薄暗いとき（朝方・夕方など）、および夜間やトンネル内
- ・ ハイブリッドシステムを始動したあと、走行を開始してしばらくのあいだ
- ・ 右左折中および右左折後の数秒間
- ・ カーブ走行中およびカーブを曲がりきってからの数秒間
- ・ 自車が横すべりしているとき
- ・ 車両姿勢が変化しているとき

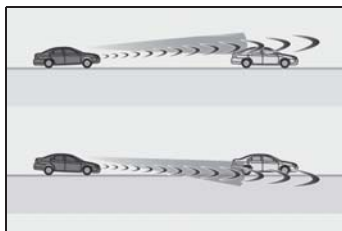

- ・ ホイールアライメントがずれているとき
- ・ ワイパーブレードがカメラセンサーの視界をさえぎっているとき
- ・ ふらつき運転をしているとき
- ・ 過度な高速走行をしているとき
- ・ 坂道を走行しているとき



- ・ 前方センサーの向きがずれているとき
- 例えば次のような状況では、制動力が十分に得られず、システムの性能を発揮できないおそれがあります。
  - ・ ブレーキ性能が十分に発揮できない場合（ブレーキ部品が極度に冷えている・過熱している・ぬれているなど）
  - ・ 車両の整備状態（ブレーキ部品・タイヤの摩耗や空気圧など）が良好でないとき
  - ・ 砂利道やすべりやすい路面を走行しているとき
- 例えば次のような歩行者は、前方センサーが検出できず、システムが正常に作動しないおそれがあります。
  - ・ 身長が約 1m 以下、または約 2m 以上の歩行者
  - ・ 合羽・ロングスカートなどを着ていて、全身の輪郭があいまいな歩行者
  - ・ 大きな荷物を抱えていたり、傘をさしていたりして、体の一部が隠れている歩行者
  - ・ 前かがみになっている、またはしゃがんでいる歩行者
  - ・ ベビーカー・車いす・自転車などを押している歩行者
  - ・ 集団でいる歩行者
  - ・ 白っぽい服を着ていて、極端に明るく見える歩行者
  - ・ 夜間やトンネル内など、暗闇にいる歩行者
  - ・ 服装の色合いや明るさなどが背景に溶け込んでいる歩行者
  - ・ 壁際や車両・フェンス・ガードレールなどのそばにいる歩行者
  - ・ 路面の金属物（マンホール・鉄板など）上にいる歩行者
  - ・ 歩く速度が速い歩行者
  - ・ 歩く速度を急激に変化させている歩行者
  - ・ 物陰から飛び出してきた歩行者
  - ・ 車両の側端（ドアミラーなど）すれすれの位置にいる歩行者

#### ■ PCS 警告灯が点滅または点灯、およびマルチインフォメーションディスプレイに警告メッセージが表示されたとき

システムが一時的に作動しない、またはシステムに異常があるおそれがあります。

- 次のときは、状況が改善されると PCS 警告灯・警告メッセージが消え、作動可能状態になります。
  - ・ 炎天下などで、前方センサーや前方センサー周辺の温度が高いとき
  - ・ 極寒の環境などで、前方センサーや前方センサー周辺の温度が低いとき
  - ・ 前方センサーの周辺に雪や汚れなどが付着しているとき
  - ・ カメラセンサー前部のフロントウィンドウガラスが曇ったり、結露したり、凍結したりしているとき（フロントウィンドウガラスの曇りを取るには：（→P.342））
  - ・ ボンネットが開いているときや、フロントウィンドウガラスのカメラセンサー付近にシールが貼り付けられているときなど、カメラセンサーの前方がさえぎられているとき
- 状況が改善されても PCS 警告灯が点滅または点灯、および警告メッセージが表示されたままのときは、システムに異常があるおそれがあります。レクサス販売店で点検を受けてください。

#### ■ VSC を停止したとき

- VSC の作動を停止（→P.320）したときは、プリクラッシュブレーキアシスト・プリクラッシュブレーキの作動も停止します。
- PCS 警告灯が点灯し、マルチインフォメーションディスプレイに“VSC が OFF のためプリクラッシュブレーキも停止します”が表示されます。

## FCTA (フロントクロストラフィックアラート) ★

★: グレード、オプションなどにより、装備の有無があります。

自車が低速で交差点などへ進入するとき、前側方レーダーや ITS Connect (→ P.271) の機能で交差する車両の接近を検知し、ヘッドアップディスプレイと連携して運転者へ注意喚起を行います。

### システムの制御

運転者へ交差する車両が接近していることを、ヘッドアップディスプレイとパノラミックビューモニター※の表示で知らせます。

※ 別冊「ナビゲーションシステム取扱説明書」を参照してください。

交差する車両が接近しているにも関わらず、運転者が発進しようとしている可能性があるときシステムが判断した場合、さらに、マルチインフォメーションディスプレイとブザーによって注意喚起し、減速をうながします。

#### ● ヘッドアップディスプレイ

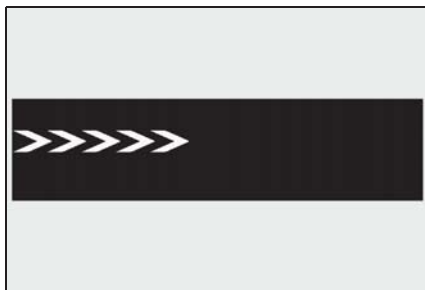

#### ● マルチインフォメーションディスプレイ



### ⚠ 警告

#### ■ 安全にお使いいただくために

安全運転を行う責任は運転者にあります。常に周囲の状況を把握し、安全運転に努めてください。

FCTAは交差する車両の存在を運転者に知らせる補助的なシステムです。

システムを過信すると思わぬ事故につながり、重大な傷害におよぶか、最悪の場合死亡につながるおそれがあります。

注意喚起の表示内容は、実際の交通状況と異なる場合があります。

一定時間経過後に注意喚起が消えますが、周囲に車両や歩行者がいないことを示すものではありません。

### 📖 知識

#### ■ FCTA 機能の作動条件

システムは、次の条件をすべて満たしているときに作動します。

- マルチインフォメーションディスプレイの  (→P.79) で “PCS” を “On” かつ “注意喚起” を “On” に設定しているとき
- シフトポジションが P・R 以外にあるとき
- 交差点進入時の自車速度が約 15 km/h 以下のとき
- 交差対象の速度が約 10~60 km/h であ

るとき

- 先行車がないとき
- アクセルを強く踏み込んでいないとき
- ブレーキを強く踏み込んでいないとき
- 検知対象となる車両の接近が無くてもシステムが作動するおそれがあるとき

例えば次のような状況では、検知対象となる車両が存在しない場合でもシステムが作動するおそれがあります。

- 道路脇の構造物（ガードレール・標識・電柱・街灯・木・草・壁など）に近付いたとき
- テレビ塔・放送局・発電所など、強い電波やノイズが発生する場所の近くを走行するとき
- 路上駐車している車両等の横をすり抜けるとき
- 自転車から遠方で車両や歩行者が交差するとき
- 自転車線脇の駐車場等を車両や歩行者が移動しているとき
- 自転車や歩行者が歩道を走行しているとき
- 車両や歩行者が自転車から遠ざかるとき
- 交差車両が減速し停止するとき
- 交差車両が自転車直前で右左折するとき
- 歩行者が自転車に接近するとき
- 対向車が右左折するとき
- 交差車両より先に自転車が交差点を通過するとき
- 信号待ち時に交差車両が接近するとき
- 自転車周辺に金属物等の電波を反射しやすい障害物（車両、ガードレール、壁、標識など）が存在するとき
- 右左折など旋回時に交差車両が存在するとき

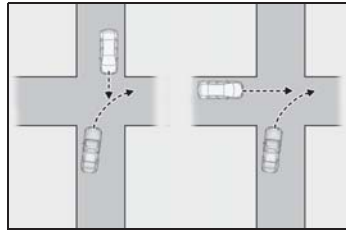

- 前方から車両が接近し、すれちがうとき
- 後方から車両が接近し、追い抜かれるとき
- 自車が車両や歩行者と並走するとき
- 自転車側面に車両や歩行者が接近するとき

例えば次のような対象を、システムがFCTAの対象と判断し、作動するおそれがあります。

- 歩行者
- システムが正常に作動しないおそれがあるとき

例えば次のような状況では、前側方センサーが対象となる車両を検出できず、システムが正常に作動しないおそれがあります。

- 交差車両の前面、側面面積が小さいとき（車高の低いスポーツカーなど）
- 交差車両の前端が低い位置にあるとき（車高の低いスポーツカーなど）
- 交差車両の最低地上高が極端に高いとき
- 交差車両が特殊な形状のとき（トラクター・サイドカーなど）
- 駐車場などから車両が交差方向に急に進入してくるとき

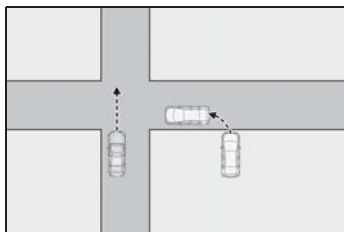

- 交差車両が急な動きをしたとき（急ハンドル・急加速・急減速など）
- 悪天候（雨・霧・雪・砂嵐など）のとき
- ハイブリッドシステムを始動したあと、走行を開始してしばらくのあいだ
- 勾配の変化が激しい坂道を走行するとき
- きついカーブや起伏がある場所を走行するとき
- 交差車両が自車進行方向に対し斜めに接近するとき
- 交差車両が自車から遠方を交差するとき
- 自車と交差車両の間に障害物があるとき
- 周辺に金属物等の電波を反射しやすい障害物（駐車車両、ガードレール、壁など）が存在するとき
- 複数台の車両が狭い間隔で連続して接近するとき
- FCTA 機能を ON にした直後
- PCS 警告灯が点滅、およびマルチインフォメーションディスプレイに警告メッセージが表示されたとき

システムが一時的に作動しない、またはシステムに異常があるおそれがあります。

## LTA（レーントレーシングアシスト）★

★：グレード、オプションなどにより、装備の有無があります。

白（黄）線が整備された高速道路または自動車専用道路を走行中、車線からの逸脱の可能性を警告するとともに、車線からの逸脱を避けるためのハンドル操作の一部を支援します。また、レーダークルーズコントロール（全車速追従機能付き）の作動中は、車線維持や車線変更に必要なハンドルの操作を支援します。

白（黄）線をカメラセンサーで認識します。また、先行車や周辺車両をカメラセンサー、前方レーダーセンサー、前側方レーダーセンサー、後側方レーダーセンサーで認識します。

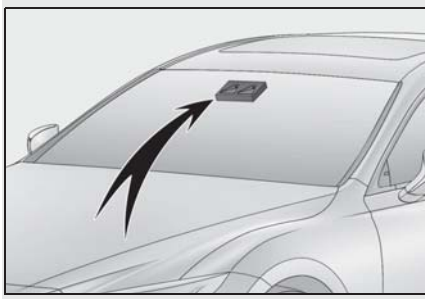

## 警告

### ■ LTA をお使いになる前に

LTA を過信しないでください。LTA は自動で運転する装置でも前方への注意を軽減する装置でもないため、運転者は常に自らの責任で周囲の状況を把握し、ハンドル操作で進路を修正し、安全運転を心がけてください。また、長時間の運転などによる疲労時は適切に休憩をとってください。

適切な運転操作をしなかったり、注意を怠ったりすると、思わぬ事故につながるおそれがあり危険です。

### ■ 誤作動を防ぐために

LTA を使用しないときは、LTA スイッチでシステムを OFF にしてください。

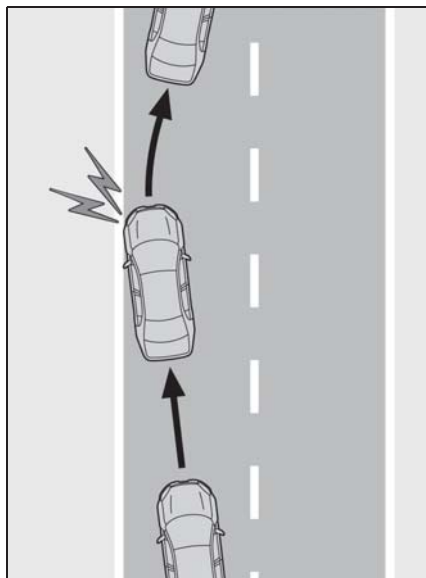

### ■ 車線逸脱抑制機能

車両が車線または走路<sup>※</sup>から逸脱する可能性がある場合に、短時間、小さな操舵力をハンドルに与えて、車線からの逸脱を避けるのに必要なハンドル操作の一部を支援します。

※ アスファルトと草・土・縁石等の境界  
一定時間ハンドル操作をしなかったり、ハンドルをしっかりと握っていない状態での運転が続いたりしたときは、マルチインフォメーションディスプレイに警告メッセージが表示され、機能が一時的に解除されます。機能が解除された場合はハンドルを持ち直してください。

車線逸脱により、隣接する車線を走行中の車両と衝突する可能性がある場合、方向指示灯が点滅中でも車線逸脱抑制機能が作動します。

## LTA に含まれる機能

### ■ 車線逸脱警報機能

車両が車線または走路<sup>※</sup>から逸脱する可能性がある場合に、マルチインフォメーションディスプレイの表示および、警報ブザーまたはハンドルの振動により注意をうながします。

※ アスファルトと草・土・縁石等の境界  
警報ブザーが鳴ったとき、またはハンドルに振動があったときは、まわりの道路状況を確認の上、ハンドルを慎重に操作して、白（黄）線内の中央付近にもどってください。

車線逸脱により、隣接する車線を走行中の車両と衝突する可能性がある場合、方向指示灯が点滅中でも車線逸脱警報機能が作動します。

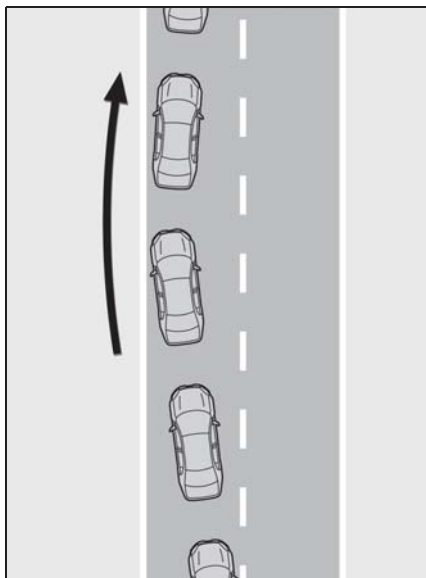

### ■ ふらつき警報機能

車両がふらついて走行しているときに、警報ブザーおよびマルチインフォメーションディスプレイの表示により注意をうながします。

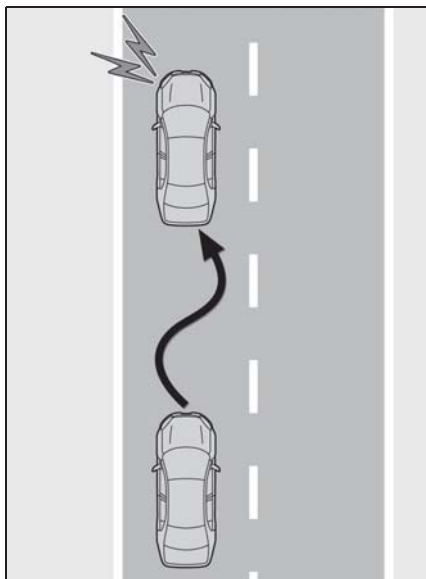

### ■ 車線維持支援機能

レーダークルーズコントロール(全車速追従機能付き)と連携し、現在の車線内を走行するために必要なハンドル操作の一部を、システムが支援します。

レーダークルーズコントロール(全車速追従機能付き)が作動していないときは、車線維持支援機能が動きません。

渋滞のときなど白(黄)線が見えにくい、または見えない場合、先行車の軌跡を利用して先行車に追従する支援を行います。

一定時間ハンドル操作をしなかったり、ハンドルをしっかり握っていない状態での運転が続いたりしたときは、マルチインフォメーションディスプレイに警告メッセージが表示され、機能が一時的に解除されます。機能が解除された場合はハンドルを持ち直してください。

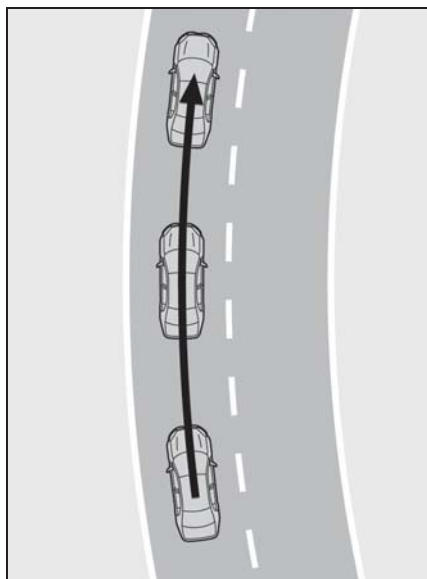

### ■ 車線変更支援機能

レーダークルーズコントロール(全車速追従機能付き)と連携し、方向指示レバー(→ P.180)を途中で保持す

ることで、車線変更に必要なハンドル操作の一部を、システムが支援します。

支援時は、走行レーンの前方車両とレーンチェンジ先の走行車両を考慮して加減速制御を行います。

車線維持支援機能が作動していないときは、車線変更支援機能は作動しません。

分岐・合流路での車線変更は作動の対象外です。

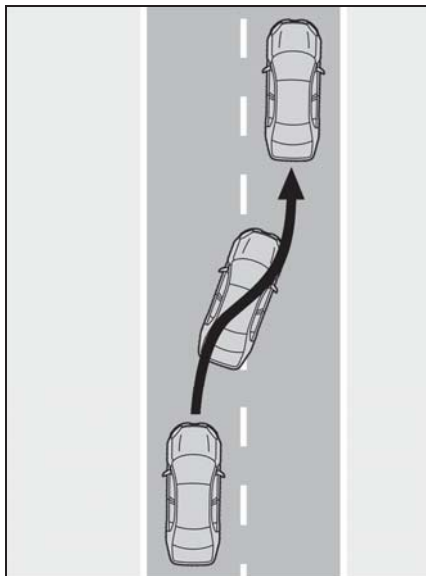

#### ■ カーブ速度抑制機能

レーダークルーズコントロール(全車速追従機能付き)を使って走行しているときに、ナビゲーションシステムの地図データに基づいて、ルート案内中のカーブや自車線のカーブに対して車線維持支援機能で曲がり切れない速度と判定された場合に、ヘッドアップディスプレイ、マルチインフォメーションディスプレイへの表示で注意喚起を行うとともに、緩やかな減速を行うことで運転者に操作をうながし

ます。

車線維持支援機能が作動していないときもカーブ速度抑制機能が働くことがあります。

自動車専用道路(一部を除く)が作動の対象です。

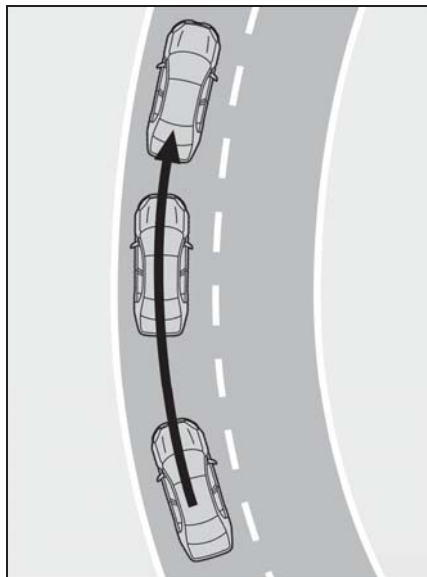

#### ⚠ 警告

##### ■ LTA を使用してはいけない状況

次の状況では、LTA を使用しないでください。思わぬ事故につながるおそれがあります。

- 先行車追従表示中(→ P.235)に、先行車が車線変更したとき(先行車の動きに合わせて自車が車線変更するおそれがあります)

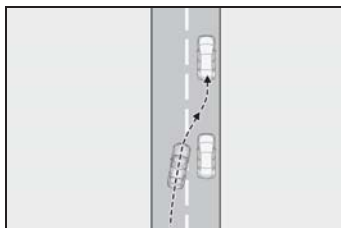

### 警告

- 先行車追従表示中（→ P.235）に、先行車がふらついたとき（自車もふらついて走行しレーンをはみ出すおそれがあります）
- 先行車追従表示中（→ P.235）に、先行車がレーン内を右、または左に片寄って走行したとき（先行車の位置に合わせて自車も片寄って走行しレーンをはみ出すおそれがあります）
- 分岐・合流路などを走行する場合

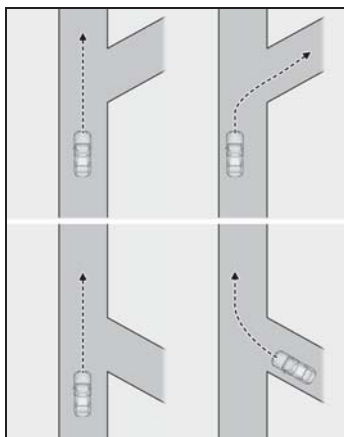

- 道路の修復で、アスファルト修復跡や白（黄）線の跡などが残っているとき

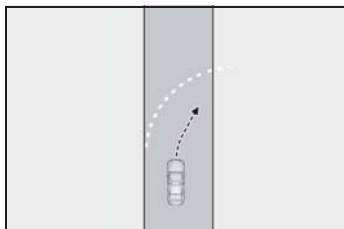

- 路側物に白（黄）線と見間違えるような構造物や模様があるとき（ガードレール・縁石・反射ポールなど）

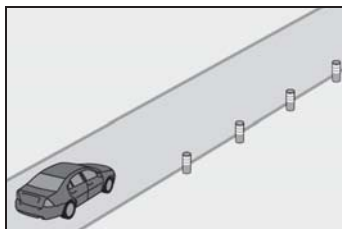

- 急カーブを走行しているとき
- 雨天時や積雪・凍結などで、すべりやすい路面を走行しているとき
- 雪道を走行しているとき
- 水たまりや雨・雪・霧・砂ほこりなどで白（黄）線が見えにくいとき
- 工事によって規制された車線・仮設の車線を走行しているとき
- 工事区間を走行しているとき
- 応急用タイヤ・タイヤチェーンなどを装着しているとき
- タイヤの残り溝が十分でないとき、または空気圧が不足しているとき
- 構造・メーカー・銘柄・トレッドパターンが異なるタイヤを使用したとき
- 高速道路または自動車専用道以外の車線を走行しているとき
- 車線変更支援機能を使用してはいけない状況
- 片側1車線の道路を走行しているとき
- 自車の走行車線と、車線変更先の車線の間が白色の破線でないとき



## 警告

### ■ LTA の故障、または誤作動を防ぐために

- ヘッドランプを改造したり、ランプの表面にステッカーなどを貼ったりしないでください。
- サスペンションなどを改造しないでください。交換が必要な場合は、レクサス販売店にご相談ください。
- ボンネットやグリルの上には、何も取り付けたり置いたりしないでください。また、グリルガード（ブルバー・カンガルーバーなど）を取り付けたりしないでください。
- フロントウインドウガラスの修理が必要な場合は、レクサス販売店にご相談ください。

## 設定のしかた

LTA を ON にするには LTA スイッチを押す

LTA 表示灯が点灯し、マルチインフォメーションディスプレイにメッセージが表示されます。

OFF にするには、再度スイッチを押します。

いったん LTA を ON / OFF すると、次回ハイブリッドシステムを始動したときにも、そのままの状態が続きます。



## ■ 車線変更支援機能

方向指示レバー（→ P.180）を約1秒間、途中で保持する

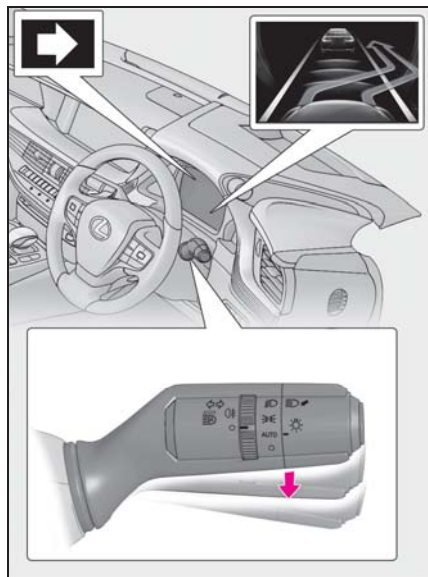

マルチインフォメーションディスプレイに車線を変更する方向が表示されます。

## マルチインフォメーションディスプレイ表示

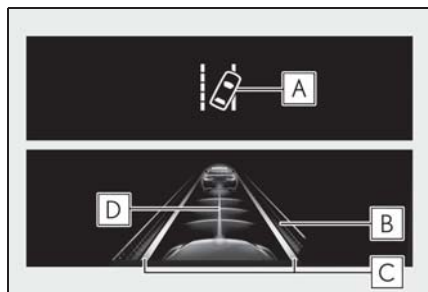

### ■ A LTA 表示灯

表示灯の点灯状態で、システムの作動状況をお知らせします。

白色に点灯：車線逸脱監視中

緑色に点灯：車線逸脱抑制機能、または車

線維持支援機能によるハンドル操舵支援が作動中

橙色に点滅：車線逸脱警報中

### **B** ハンドル操舵支援の作動表示

車線逸脱抑制機能、または車線維持支援機能によるハンドル操舵支援が作動中であることを示しています。

両側点灯：車線維持支援機能によるハンドル操舵支援が作動中

片側点灯：車線逸脱抑制機能によるハンドル操舵支援が作動中

両側点滅：車線維持支援機能の注意喚起が作動中

### **C** 車線逸脱警報機能表示

マルチインフォメーションディスプレイを運転支援機能情報に切りかえると表示されます。

#### ▶ 白線表示の内側が白いとき



システムが白（黄）線を認識していることを示しています。車両が車線から逸脱した場合、逸脱している側の白線表示が橙色で点滅します。

#### ▶ 白線表示の内側が黒いとき

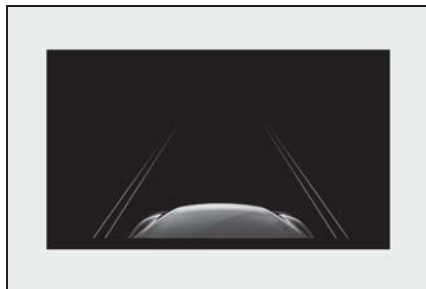

システムが白（黄）線を認識できていない、またはシステムが一時的に解除されていることを示しています。

### **D** 先行車追従表示

車線維持支援機能によるハンドル操舵支援が作動中（先行車に追従中）であることを示しています。

先行車が車線変更したときに、先行車の動きにあわせて自車が車線変更する場合があります。運転者は常に自らの責任で周囲の状況を把握し、ハンドル操作で進路を修正し、安全運転を心がけてください。

### ■ 車線変更支援機能

#### ● 車線変更支援時



車線変更支援機能によるハンドル操舵支援が作動中であることを示します。

#### ● 接近警報時



接近車両が存在することを示します。

### ■ カーブ速度抑制機能



カーブにおいて減速制御を実施中であることを示しています。

減速制御終了時には表示が点滅し、その後表示を消灯します。点滅した際には状況に応じてレーダークルーズコントロール(全車速追従機能付き)の設定車速まで復帰します。

### ■ 注意喚起表示

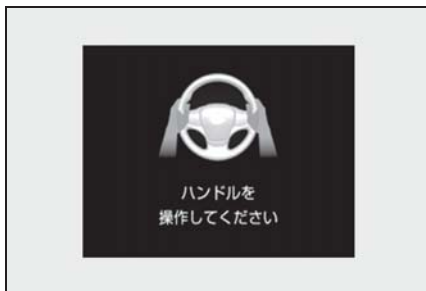

車線維持支援機能の作動中に、急カーブなどで曲がりきれず車線逸脱する可能性がある場合には表示による注意喚起を行い、

ドライバーのステアリング操作をうながします。

また、車線変更支援機能が作動途中に停止した場合にも表示を行います。

状況によっては注意喚起が表示されない場合があります。

## ヘッドアップディスプレイ表示

マルチインフォメーションディスプレイと同様にヘッドアップディスプレイに表示されます

### ■ カーブ表示

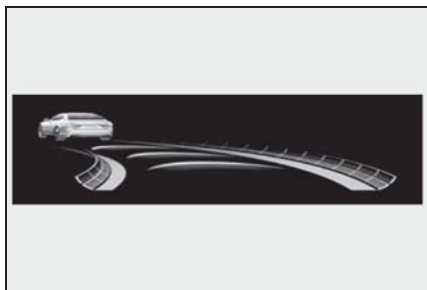

路面のカーブに応じて、ヘッドアップディスプレイに表示されます。

## 知識

### ■ 各機能の作動条件

#### ● 車線逸脱警報機能

次の条件をすべて満たしたとき作動します。

- ・ LTA を ON にしているとき
- ・ 車速が約 50 km/h 以上のとき
- ・ システムが白(黄)線を認識しているとき(白[黄]線が片側しかないとき、認識している方向のみ作動します)
- ・ 車線の幅が約 3 m 以上のとき
- ・ 方向指示レバーを操作していないとき(方向指示灯方向に車両がいる場合は除く)
- ・ 急カーブを走行していないとき

- ・システムの異常が検知されていないとき (→P.242)

#### ●車線逸脱抑制機能

車線逸脱警報機能の作動条件に加えて、次の条件をすべて満たしたとき作動します。

- ・マルチインフォメーションディスプレイので“操舵支援”を“On”に設定しているとき (→P.79)
- ・一定以上の加減速がないとき
- ・車線変更に相当する程度の操舵力でハンドルを操作していないとき
- ・ABS・VSC・TRC・PCSが作動していないとき
- ・TRCまたはVSCをOFFにしていないとき
- ・手放し運転警告 (→P.240) が表示されていないとき

#### ●ふらつき警報機能

次の条件をすべて満たしたとき作動します。

- ・マルチインフォメーションディスプレイので“ふらつき検知”を“On”に設定しているとき (→P.79)
- ・車速が約 50 km/h 以上のとき
- ・車線の幅が約 3 m 以上のとき
- ・システムの異常が検知されていないとき (→P.242)

#### ●車線維持支援機能

次の条件をすべて満たしたとき作動します。

- ・LTAをONにしているとき
- ・マルチインフォメーションディスプレイので“操舵支援”を“On”かつ“セントラートレース”を“On”に設定しているとき (→P.79)
- ・システムが白(黄)線を認識しているとき、または先行車の軌跡を認識しているとき(先行車が二輪車の場合を除く)
- ・レーダークルーズコントロール(全車速追従機能付き)が車間制御モードで作動

しているとき

- ・車線の幅が約 3 ~ 4m のとき
- ・方向指示レバーを操作していないとき
- ・急カーブを走行していないとき
- ・システムの異常が検知されていないとき (→P.242)
- ・一定以上の加減速がないとき
- ・車線変更に相当する程度の操舵力でハンドルを操作していないとき
- ・ABS・VSC・TRC・PCSが作動していないとき
- ・TRCまたはVSCをOFFにしていないとき
- ・手放し運転警告 (→P.240) が表示されていないとき
- ・ハンドルから手を離していないとき
- ・車線中央付近を走行しているとき
- ・車線逸脱抑制機能が作動していないとき

#### ●車線変更支援機能

次の条件をすべて満たしたとき作動します。

- ・車線維持支援機能が作動しているとき
- ・マルチインフォメーションディスプレイので“レーンチェンジアシスト”を“On”に設定しているとき (→P.79)
- ・自車速度が約 50 ~ 130 km/h のとき
- ・ナビゲーションにて自動車専用道路と認識しているとき
- ・システムが白(黄)線を認識しているとき
- ・システムが車線を変更する側の白線を破線として認識しているとき
- ・方向指示レバーを約 1 秒間、途中で保持したとき
- ・車線を変更する先に車両が存在しないとき
- ・直線路またはゆるいカーブを走行しているとき
- ・ナビゲーションシステムの地図データが正常に取得できているとき
- ・一定以上の加減速がないとき

- ・ 車線変更に相当する程度の操舵力でハンドルを操作していないとき
- ・ ABS・VSC・TRC・PCS が作動していないとき
- ・ TRCまたはVSCをOFFにしていないとき
- ・ 手放し運転警告(→P.240)が表示されていないとき
- ・ レーダークルーズコントロール(全車速追従機能付き)の接近警報が作動していないとき
- ・ 車線逸脱抑制機能が作動していないとき
- ・ カーブ速度抑制機能が作動していないとき

#### ●カーブ速度抑制機能

次の条件をすべて満たしたとき作動します。

- ・ レーダークルーズコントロール(全車速追従機能付き)が作動しているとき
- ・ LTAをONにしているとき
- ・ マルチインフォメーションディスプレイので“操舵支援”を“On”かつ“セントラートレース”を“On”かつ“カーブ速度抑制”を“弱”または“強”に設定しているとき(→P.79)
- ・ ナビゲーションシステムの地図データが正常に取得できているとき
- ・ アクセルペダルを強く踏み込んでいないとき
- ・ ナビゲーションにて自動車専用道路と認識しているとき
- ・ 前方に減速が必要なカーブがあるとき
- ・ 走行している道路の位置をナビゲーションシステムが高確率で推定出来ているとき

#### ■機能の一時解除

作動条件(→P.237)が満たされなくなった場合、一時的に機能が解除されますが、ふたたび作動条件が満たされると、自動的に復帰します。

車線維持支援機能作動中に、作動条件

(→P.237)が満たされなくなった場合、“ピピッ”とブザー音が鳴り、一時的に機能が解除されたことをお知らせする場合があります。また、カスタマイズの警報手段がハンドル振動に設定されている場合、ブザー音の通知は行われず、代わりにハンドル振動が行われます。

車線変更支援機能受付中に作動条件(→P.237)が満たされなくなった場合、車線変更支援機能が解除されます。

マルチインフォメーションディスプレイにハンドル操作をうながすメッセージが表示された場合には、ハンドルを操作してください。

#### ■車線逸脱抑制機能／車線維持支援機能について

車速や車線の逸脱状況・路面状況などにより、車線逸脱抑制機能／車線維持支援機能の作動を感じにくかったり、車線逸脱抑制機能／車線維持支援機能が作動しなかったりすることがあります。

カーブ速度抑制機能が作動した場合でも、車線維持支援機能でカーブを曲がれない場合があります。

これらの各機能によるステアリング制御は、運転者のハンドル操作によって修正することができます。

車線維持支援の注意喚起は車速が約50 km/h以下の場合には作動しません。

車線逸脱抑制機能を試すことはおやめください。

#### ■車線逸脱警報機能について

外部の騒音やオーディオの音などにより、警報ブザーが聞きとりにくい場合があります。また、路面状況などにより、ハンドルの振動を感じにくい場合があります。

走路の境界がはつきり見えない場合、または直線的でない場合は走路逸脱に対する警報・制御が作動しない場合があります。

次のような状況では、隣接する車線を走行

中の車両と衝突する可能性を判断できない場合があります。

- 周辺車両と自車の相対速度が大きいとき

- カーブを走行しているとき

車線逸脱警報機能を試すことはおやめください。

#### ■ 車線変更支援機能について

車速や車両の状況・路面状況などにより、車線変更支援機能の作動を感じにくかったり、車線変更支援機能が作動しなかったりすることがあります。

ステアリング制御は、運転者のハンドル操作によって修正することができます。

次のような状況では、車線変更支援機能が作動途中で中止されることがあります。

- システムが白（黄）線を認識できなくなったとき

- 方向指示レバーを左折または右折の位置へ操作したとき

- 車速が作動車速外になったとき

- 運転者によるハンドルやブレーキ、アクセルなどの操作をシステムが検知したとき

急な接近車両を検出した場合には、ブザー音、ハンドル振動、ディスプレイ表示で警報を行うとともに、小さな操舵力をハンドルに加えることで、接近車両へ近づかないよう支援を行う場合があります。

#### ■ 手放し運転警告について

車線逸脱抑制機能、または車線維持支援機能の作動中に、手放し運転をしているとシステムが判断したとき、マルチインフォメーションディスプレイに警告メッセージが表示されます。さらに操作しない状態が6秒続くとブザーがなり、警告メッセージが表示され、機能が一時的に解除されます。運転者のハンドル操作が小さい状態が続いたときも同様です。機能が解除された

場合はハンドルを持ち直してください。

機能が解除されず、ドライバー異常時停車支援システム（LTA 運動型）（→ P.266）が作動する場合があります。

次のような状況では、手放しを検知する性能が低下または検知できなくなるおそれがあります

- ハンドルにカバーを取り付けたとき

- 運転者が手袋をしているとき

- ハンドルに異物が付着しているとき

- 部分ウツド部、革の継ぎ目、スポーク部等のセンサ線が無い部分を握っているとき

次のような状況では、手放しをしていても手放し運転警告が作動せず、車線逸脱抑制機能や車線維持支援機能が継続することがあります。

- ハンドルに手以外の物が接触しているとき

- ハンドルに、物や腕等を広い範囲で近づけるとき

#### ■ カーブ速度抑制機能について

次のような状況では、カーブ速度抑制機能が作動しません。

- 自動車専用道路の本線上とジャンクション上以外を走行するとき

- サービスエリア、パーキングエリアやインターチェンジ及び、それらに分岐する場所の周辺を走行するとき

- 料金所、一般道出口及び、それらに分岐する場所の周辺を走行するとき

- 一時停止、信号及び、それらに分岐する場所の周辺を走行するとき

- 緩やかなカーブを走行するとき

次のような状況では、カーブ速度抑制機能が正しく作動しないおそれがあります。

- 分岐路付近を走行しているとき



- 実際の自車位置を正しく認識できてい



ないとき

- 道路整備等によって実際の道路形状と地図情報との乖離があるとき
- ナビゲーションのルート案内中に、案内ルートと異なるルートを走行したとき

次のような運転者の操作が入った場合、カーブ速度抑制機能は停止されます。

- 運転者のアクセルペダル操作によって、加速意思があるとシステムが判断した場合
  - クルーズコントロールスイッチでキャンセルスイッチ、またはブレーキ操作によってレーダークルーズコントロール（全車速追従機能付き）をキャンセルした場合
  - マルチインフォメーションディスプレイので“カーブ速度抑制”を“Off”に設定した場合（→P.79）
  - マルチインフォメーションディスプレイので“操舵支援”を“Off”、または“セントラートレース”を“Off”に設定した場合（→P.79）
  - LTAスイッチでLTAをOFFにした場合
- 機能が正常に作動しないおそれのある状況

次のような状況では、各機能が正しく作動しないおそれがあります。

- 白（黄）線に平行するような影がある、または白（黄）線が影の中にあるとき
- 料金所や検札所の手前や交差点など、白（黄）線がない場所を走行するとき
- 白（黄）線がかすれている、またはキャッツアイ（道路鉄）や置き石などがあるとき
- 白（黄）線が砂ほこりなどで見えない、または見えにくくなっているとき
- 雨天・雨上がり・水たまりなどぬれた路

面を走行しているとき

- 車線が黄色のとき（白線にくらべて認識率が低下することがあります）
- 白（黄）線が縁石等の上に引かれているとき
- コンクリート路のような明るい路面を走行しているとき
- アスファルトと草・土・縁石等の境界が不明瞭または直線的でないとき
- 照り返しなどにより明るくなった路面を走行しているとき
- トンネルの出入口など明るさが急変する場所を走行しているとき
- 対向車のヘッドランプ光・太陽光などがカメラに入射しているとき
- 坂道を走行しているとき
- 左右に傾いた道路やうねった道路を走行しているとき
- 舗装されていない道路や荒れた道路を走行しているとき
- 急カーブを走行しているとき
- 車線の幅が極端に狭いとき、または広いとき
- 重い荷物の積載やタイヤ空気圧の不足などで、車両が著しく傾いているとき
- 先行車との車間距離が極端に短くなったとき
- 先行車が車線変更をしたとき（先行車の動きに合わせて自車が車線を変更するおそれがあります）
- 先行車がふらついたとき（自車もふらついて走行しレーンをはみ出すおそれがあります）
- 走行中の路面状況（悪路・道路の継ぎ目など）により、車両が上下に大きく揺れているとき
- 夜間やトンネル内などでヘッドランプを点灯していない、またはレンズが汚れ

て照射が弱いときや、光軸がずれているとき

- 横風を受けているとき
- 運転者のハンドル操作で車線変更をした直後、または交差点を通過した直後
- 冬用タイヤなどを装着しているとき
- 過度な高速走行をしているとき

#### ■警告メッセージ

次のメッセージがマルチインフォメーションディスプレイに表示され、LTA表示灯が橙色で点灯した場合は、対処方法に従って適切に対処してください。

警告メッセージ	警告内容・対処方法
“LTA 故障販売店で点検してください”	システムが正常に作動しなくなっているおそれがある → レクサス販売店で点検を受けてください。
“前方カメラ一時使用不可ガラスの汚れや曇りを取ってください”	カメラセンサーの前のフロントウインドウガラスの汚れ・雨滴・結露・氷雪などが付着している → いったん LTA (レーントレーシングアシスト) を OFF にして、汚れ・雨滴・結露・氷雪などを取り除いてから、再度 LTA を ON にしてください。

警告メッセージ	警告内容・対処方法
“前方カメラ一時使用不可しばらくお待ちください”	カメラセンサーの作動条件 (温度など) が満たされていない → カメラセンサーの作動条件 (温度など) が満たされると、LTA (レーントレーシングアシスト) は使用可能になります。いったん LTA (レーントレーシングアシスト) を OFF にして、しばらく待ってから、再度 LTA (レーントレーシングアシスト) を ON にしてください。
“LTA 現在利用できません”	カメラセンサー以外のセンサーの異常によりシステムが一時停止している → いったん LTA (レーントレーシングアシスト) を OFF にして、警告メッセージの内容に対処したあと、しばらくしてから再度、LTA (レーントレーシングアシスト) を ON にしてください。
“LTA 現在の車速では使用できません”	車速が LTA (レーントレーシングアシスト) の作動可能範囲をこえたため、使用できません → 車速を落として走行してください。

その他の警告メッセージが表示されたときは、表示された画面の指示に従ってください。

#### ■カスタマイズ機能

次の設定を変更できます。



機能	設定内容
車線逸脱警報機能	警報感度
	警報手段
車線逸脱抑制機能	機能の ON / OFF
ふらつき警報機能	機能の ON / OFF
	警報感度
車線維持支援機能	機能の ON / OFF
車線変更支援機能	機能の ON / OFF
カーブ速度抑制機能	機能の強 / 弱 / OFF

設定変更のしかたは、(→P.473)を参照してください。

## LKA (レーンキープアシスト)★

★：グレード、オプションなどにより、装備の有無があります。

白(黄)線が整備された、高速道路または自動車専用道路を走行中、車線からの逸脱の可能性を警告したり、車線からの逸脱を避けるためのハンドル操作を支援したりします。また、レーダークルーズコントロール(全車速追従機能付き)の作動中は、車線維持に必要なハンドル操作支援も行います。

LKAは、フロントウインドウガラス上部のカメラセンサーで、白(黄)線を認識します。

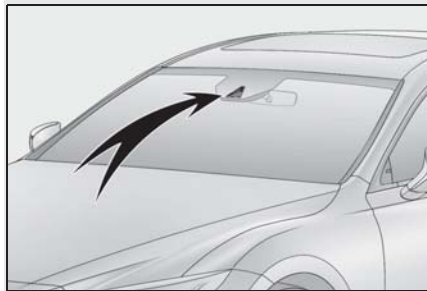

### LKAに含まれる機能

#### ■ 車線逸脱警報機能

車両が車線から逸脱する可能性がある場合に、マルチインフォメーションディスプレイの表示および、警報ブザーまたはハンドルの振動により注意をうながします。

警報ブザーが鳴った、またはハンドルに振動があったときは、まわりの道路状況を確認の上、ハンドルを慎重に操作して、白(黄)線内の中央付近にもどってください。

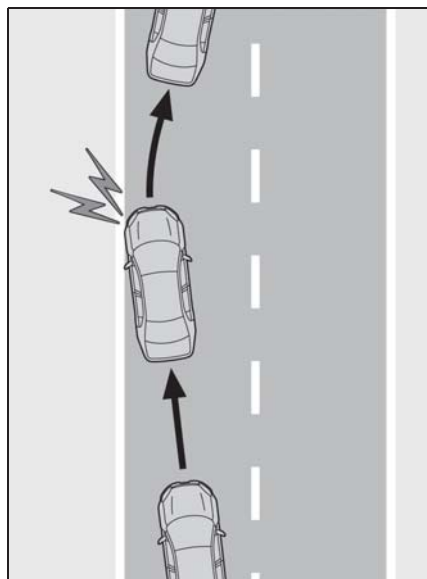

### ■ 車線逸脱抑制機能

車両が車線から逸脱する可能性がある場合に、短時間、小さな操舵力をハンドルに与えて、車線からの逸脱を避けるのに必要なハンドル操作の一部を支援します。

一定のあいだハンドルを操作しなかったり、ハンドルをしっかり握っていない状態での運転が続いたりしたときは、マルチインフォメーションディスプレイに警告メッセージが表示され、機能が一時的に解除されます。

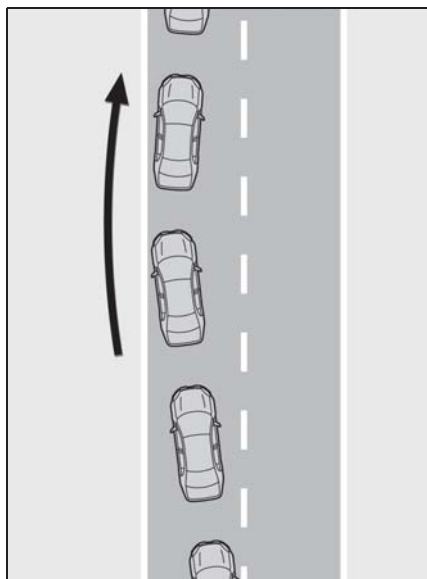

### ■ ふらつき警報機能

車両がふらついて走行しているとき、または車線から何度もはみだしそうになった場合に、警報ブザーおよびマルチインフォメーションディスプレイの表示により注意をうながします。

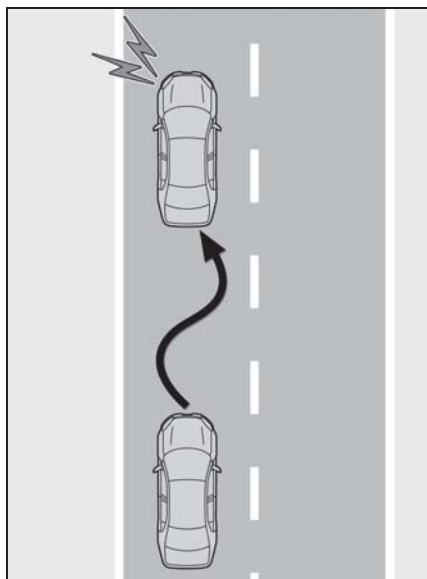

## ■ 車線維持支援機能

レーダークルーズコントロールと連携し、現在の車線内を走行するために必要なハンドル操作の一部を、システムが支援します。

レーダークルーズコントロールが作動していないときは、車線維持支援機能が働きません。

一定のあいだハンドルを操作しなかったり、ハンドルをしっかり握っていない状態での運転が続いたりしたときは、マルチインフォメーションディスプレイに警告メッセージが表示され、機能が一時的に解除されます。

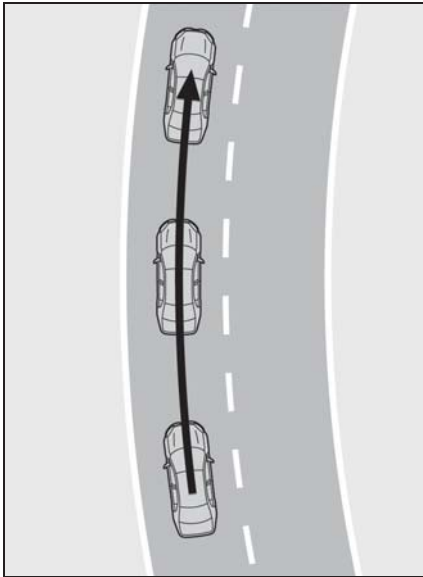

## ⚠ 警告

### ■ LKA をお使いになる前に

LKA を過信しないでください。LKA は自動で運転する装置でも前方への注意を軽減する装置でもないため、運転者は常に自らの責任で周囲の状況を把握し、ハンドル操作で進路を修正し、安全運転を心がけてください。また、長時間の運転などによる疲労時は適切に休憩をとってください。

適切な運転操作をしなかったり、注意を怠ったりすると、思わぬ事故につながるおそれがあり危険です。

### ■ 誤作動を防ぐために

LKA を使用しないときは、LKA スイッチでシステムを OFF にしてください。

### ■ LKA を使用してはいけない状況

次の状況では、LKA を使用しないでください。

システムが適切に作動せず、思わぬ事故につながるおそれがあり危険です。

- 応急用タイヤ・タイヤチェーンなどを装着しているとき
- タイヤの残り溝が十分でないとき、または空気圧が不足しているとき
- 構造・メーカー・銘柄・トレッドパターンが異なるタイヤを使用したとき
- 路側物に白（黄）線と見間違えるような構造物や模様があるとき（ガードレール・縁石・反射ポールなど）
- 雪道を走行しているとき
- 雨・雪・霧・砂ほこりなどで白（黄）線が見えにくいとき
- 道路の修復で、アスファルト修復跡や白（黄）線の跡などが残っているとき

## 警告

- 工事によって規制された車線・仮設の車線を走行しているとき
- 雨天時や積雪・凍結などで、すべりやすい路面を走行しているとき
- 高速道路または自動車専用道以外の車線を走行しているとき
- 工事区間を走行しているとき
- **LKAの故障、または誤作動を防ぐために**
- ヘッドランプを改造したり、ランプの表面にステッカーなどを貼ったりしないでください。
- サスペンションなどを改造しないでください。交換が必要な場合は、レクサス販売店にご相談ください。
- ボンネットやグリルの上には、何も取り付けたり置いたりしないでください。また、グリルガード（ブルパー・カンガルーバーなど）を取り付けたりしないでください。
- フロントウィンドウガラスの修理が必要な場合は、レクサス販売店にご相談ください。

## 設定のしかた

LKAをONにするにはLKAスイッチを押す

LKA表示灯が点灯し、マルチインフォメーションディスプレイにメッセージが表示されます。

OFFにするには、再度スイッチを押します。

いったんLKAをON/ OFFすると、次回ハイブリッドシステムを始動したときにも、そのままの状態が続きます。

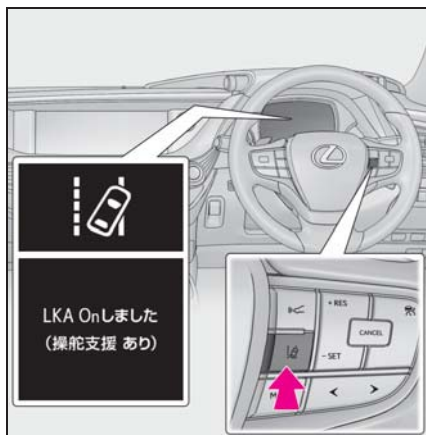

## マルチインフォメーションディスプレイ表示

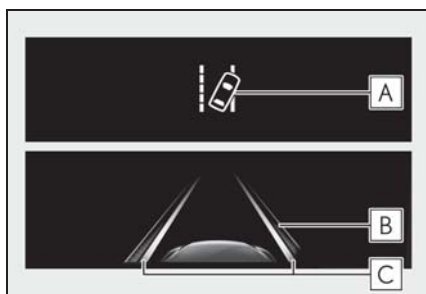

### A LKA 表示灯

表示灯の点灯状態で、システムの作動状況をお知らせします。

白色に点灯：車線逸脱監視中

緑色に点灯：車線逸脱抑制機能、または車線維持支援機能によるハンドル操舵支援が作動中

橙色に点滅：車線逸脱警報中

### B ハンドル操舵支援の作動表示

車線逸脱抑制機能、または車線維持支援機能によるハンドル操舵支援が作動中であることを示しています。

### C 車線逸脱警報機能表示

マルチインフォメーションディスプレイを運転支援機能情報に切りかえると表示

されます。

#### ▶ 白線表示の内側が白いとき



システムが白（黄）線を認識していることを示しています。車両が車線から逸脱した場合、逸脱している側の白線表示が橙色で点滅します。

#### ▶ 白線表示の内側が黒いとき

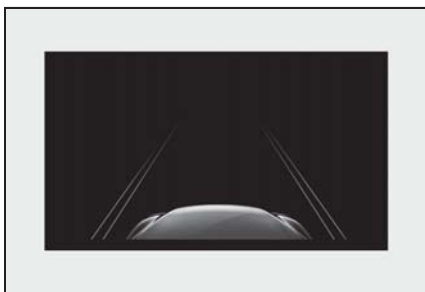

システムが白（黄）線を認識できていない、またはシステムが一時的に解除されていることを示しています。

### 知識

#### ■ 各機能の作動条件

##### ・ 車線逸脱警報機能

次の条件をすべて満たしたとき作動します。

- ・ LKA を ON にしているとき
- ・ 車速が約 50km/h 以上のとき
- ・ システムが白（黄）線を認識しているとき
- ・ 車線の幅が約 3m 以上のとき
- ・ 方向指示レバーを操作していないとき

- ・ 直線路または半径が約 150m よりゆるいカーブを走行しているとき
- ・ システムの異常が検知されていないとき（→P.249）

##### ・ 車線逸脱抑制機能

車線逸脱警報機能の作動条件に加えて、次の条件をすべて満たしたとき作動します。

- ・ マルチインフォメーションディスプレイの  で“操舵支援”を“On”に設定しているとき（→P.79）
- ・ 一定以上の加減速がないとき
- ・ 車線変更に相当する程度の操舵力でハンドルを操作していないとき
- ・ ABS・VSC・TRC・PCS が作動していないとき
- ・ TRC または VSC を停止していないとき
- ・ 手放し運転警告（→P.248）が表示されていないとき

##### ・ ふらつき警報機能

次の条件をすべて満たしたとき作動します。

- ・ マルチインフォメーションディスプレイの  で“ふらつき検知”を“On”に設定しているとき（→P.79）
- ・ 車速が約 50km/h 以上のとき
- ・ 車線の幅が約 3m 以上のとき
- ・ システムの異常が検知されていないとき（→P.249）

##### ・ 車線維持支援機能

次の条件をすべて満たしたとき作動します。

- ・ LKA を ON にしているとき
- ・ マルチインフォメーションディスプレイの  で“操舵支援”を“On”かつ“セントラートレース”を“On”に設定しているとき（→P.79）
- ・ システムが白（黄）線を認識しているとき
- ・ レーダークルーズコントロール（全車速追従機能付き）が作動しているとき

- ・車線の幅が約 2.5 ～ 4.1m のとき
- ・方向指示レバーを操作していないとき
- ・直線路または半径が約 200m よりゆるいカーブを走行しているとき
- ・システムの異常が検知されていないとき (→P.249)
- ・一定以上の加減速がないとき
- ・車線変更に相当する程度の操舵力でハンドルを操作していないとき
- ・ABS・VSC・TRC・PCS が作動していないとき
- ・TRC または VSC を停止していないとき
- ・手放し運転警告 (→P.248) が表示されていないとき
- ・車線逸脱抑制機能が作動していないとき

#### ■機能の一時解除

作動条件 (→P.247) が満たされなくなった場合、一時的に機能が解除されますが、ふたたび作動条件が満たされると、自動的に復帰します。

車線逸脱抑制機能作動中に、作動条件 (→P.247) が満たされなくなった場合、“ピピッ” とブザー音が鳴り、一時的に機能が解除されたことをお知らせする場合があります。

#### ■車線逸脱抑制機能／車線維持支援機能について

車速や車線の逸脱状況・路面状況などにより、車線逸脱抑制機能／車線維持支援機能の作動を感じなかったり、車線逸脱抑制機能／車線維持支援機能が作動しなかったりすることがあります。

#### ■車線逸脱警報機能について

外部の騒音やオーディオの音などにより、警報ブザーが聞きとりにくい場合があります。また、路面状況などにより、ハンドルの振動を感じにくい場合があります。

#### ■手放し運転警告について

車線逸脱抑制機能、または車線維持支援機能の作動中に、手放し運転をしているとシ

ステムが判断したとき、マルチインフォメーションディスプレイに警告メッセージが表示されます。さらに操作しない状態が続くとブザーが鳴り、警告メッセージが表示され、機能が一時的に解除されます。運転者のハンドル操作が小さい状態が続いたときも同様です。ただし路面状況などにより、作動が中断しない場合があります。

#### ■白 (黄) 線が片側しかないとき

白 (黄) 線が認識できていない方向への車線逸脱警報は作動しません。

#### ■機能が正常に作動しないおそれのある状況

次のような状況では、カメラセンサーが白 (黄) 線を正しく検知できず、各機能が正しく作動しないおそれがあります。

- 白 (黄) 線に平行するような影がある、または白 (黄) 線が影の中にあるとき
- 料金所や検札所の手前や交差点など、白 (黄) 線がない場所を走行するとき
- 白 (黄) 線がかすれている、またはキャッツアイ (道路鉄) や置き石などがあるとき
- 白 (黄) 線が砂ほこりなどで見えない、または見えにくくなっているとき
- 雨天・雨上がり・水たまりなどぬれた路面を走行しているとき
- 車線が黄色のとき (白線に比べて認識率が低下することがあります)
- 白 (黄) 線が縁石等の上に引かれているとき
- コンクリート路のような明るい路面を走行しているとき
- 照り返しなどにより明るくなった路面を走行しているとき
- トンネルの出入口など明るさが急変する場所を走行しているとき
- 対向車のヘッドランプ光・太陽光などが

カメラに入射しているとき

- 分岐・合流路などを走行しているとき
- 坂道を走行しているとき
- 左右に傾いた道路やうねった道路を走行しているとき
- 舗装されていない道路や荒れた道路を走行しているとき
- 急カーブを走行しているとき
- 車線の幅が極端に狭いとき、または広いとき
- 重い荷物の積載やタイヤ空気圧の不足などで、車両が著しく傾いているとき
- 先行車との車間距離が極端に短くなったとき
- 走行中の路面状況（悪路・道路の継ぎ目など）により、車両が上下に大きく揺れているとき
- 夜間にヘッドランプのレンズが汚れて照射が弱いときや、光軸がずれているとき
- 横風を受けているとき
- 車線変更をした直後、または交差点を通過した直後
- 冬用タイヤなどを装着しているとき

#### ■警告メッセージ

次のメッセージがマルチインフォメーションディスプレイに表示され、LKA表示灯が橙色で点灯した場合は、対処方法に従って適切に対処してください。

警告メッセージ	警告内容・対処方法
<p>“LKA 故障 販売店で点検してください”</p>	<p>システムが正常に作動しなくなっているおそれがある → レクサス販売店で点検を受けてください。</p>
<p>“前方カメラ一時使用不可 ガラスの汚れや曇りを取ってください”</p>	<p>カメラセンサーの前のフロントウインドウガラスの汚れ・雨滴・結露・氷雪などが付着している → いったん LKA（レーンキーピングアシスト）を OFF にして、汚れ・雨滴・結露・氷雪などを取り除いてから、再度 LKA を ON にしてください。</p>

警告メッセージ	警告内容・対処方法
“前方カメラ一時使用不可しばらくお待ちください”	カメラセンサーの作動条件（温度など）が満たされていない → カメラセンサーの作動条件（温度など）が満たされると、LKA（レーンキーピングアシスト）は使用可能になります。いったん LKA（レーンキーピングアシスト）を OFF にして、しばらく待ってから、再度 LKA（レーンキーピングアシスト）を ON にしてください。
“LKA 現在利用できません”	カメラセンサー以外のセンサーの異常によりシステムが一時停止している → いったん LKA（レーンキーピングアシスト）を OFF にして、警告メッセージの内容に対処したあと、しばらくしてから再度、LKA（レーンキーピングアシスト）を ON にしてください。

その他の警告メッセージが表示されたときは、表示された画面の指示に従ってください。

#### ■ カスタマイズ機能

次の設定を変更できます。

機能	設定内容
車線逸脱警報機能	警報感度
	警報手段
車線逸脱抑制機能	機能の ON / OFF

機能	設定内容
ふらつき警報機能	機能の ON / OFF
	警報感度
車線維持支援機能	機能の ON / OFF

設定変更のしかたは、(→P.473) を参照してください。



## RSA (ロードサインアシスト)★

★：グレード、オプションなどにより、装備の有無があります。

カメラセンサーとナビゲーションシステム (情報を取得した場合) を使って特定の道路標識を認識し、ディスプレイ表示によって道路標識の情報を運転者にお知らせします。



認識した道路標識の制限速度に対し、運転者が制限速度を超過して走行、または禁止行為を行っている等とシステムが判断した場合に、告知表示およびブザー音もしくはハンドルの振動で運転者に告知します。

### 警告

#### ■ RSA をお使いになる前に

RSA は、道路標識の情報を知らせることで運転者を支援しますが、運転者自身の確認や認識を代行するものではありません。安全運転を行う責任は運転者にあります。常に周囲の状況を把握し、安全運転に努めてください。

## マルチインフォメーションディスプレイ表示

カメラセンサーあるいはナビゲー

ションシステム (情報を取得した場合) によって標識を認識すると、マルチインフォメーションディスプレイに表示します。

- 運転支援機能情報タブ表示時は、最大3つの標識を表示できます。(→P.79)

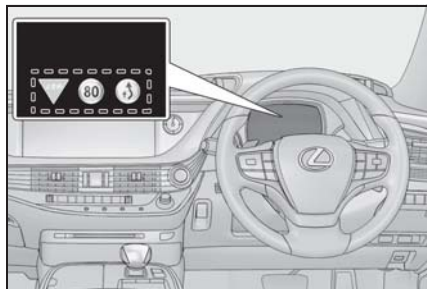

- 運転支援機能情報タブ以外を選択した時は、最高速度標識または車両進入禁止標識 (告知時のみ) を表示します。(→P.79)

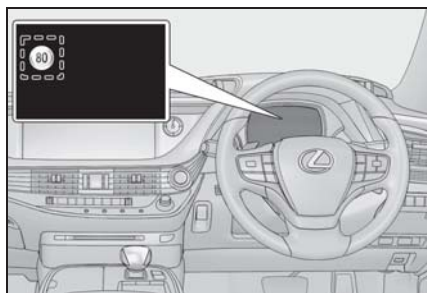

速度制限標識以外を認識した場合、速度標識の重複表示にてお知らせします。

## 認識される道路標識の種類

下記の種類の道路標識は、電光標識も含めて認識します。

規定外の標識、新しく導入された形式の標記は認識されません。

標識の種類	マルチインフォメーションディスプレイ表示
最高速度	
車両進入禁止	
一時停止	
はみ出し通行禁止	

## 告知機能

下記の状況では、システムが運転者に告知します。



- 自車の車速がディスプレイに表示されている制限速度より、一定の速度を超過すると、ディスプレイに表示されている標識の強調やブザーの吹鳴をします。
- システムが進入禁止の標識を認識し、自車が進入禁止区域に進入したと判定したときには、車両進入禁止標識が点滅やブザーの吹鳴をします。
- はみ出し通行禁止標識がマルチインフォメーションディスプレイに表示されているときに、自車の追い越しを検出すると、標識の点滅やハンドル振動をします。

状況によっては、告知表示が正常に作

動しない場合があります。

## 知識

### ■ システムのオン / オフ

- 1 設定表示で  選択します (→P.79)
- 2 ハンドルにある  を押します

### ■ RSA 標識表示

下記の状況では、最高速度・はみ出し通行禁止の標識表示を消去します

- 一定の距離を走行中、新しい標識が認識されないとき
- 右左折等により走行する道路が変わったとシステムが判定したとき
- 終わり標識の下に対象標識を認識したとき

下記の状況では、一時停止・車両進入禁止の標識表示を消去します

- 標識を通過したとシステムが判定したとき
- 右左折等により走行する道路が変わったとシステムが判定したとき

### ■ 機能が正常に作動しないおそれのある状況

次のような状況では、システムが正常に標識を認識できず、正しい標識の表示がされない場合があります。

- カメラセンサーやセンサー周辺への強い衝撃などにより、センサーの位置や向きがずれているとき
- 汚れ、雪、ステッカー等がフロントウインドウのカメラセンサーの近くにあるとき
- 悪天候時（霧・雪・砂嵐・大雨など）
- 強い光（太陽光や対向車のヘッドランプ光など）がカメラセンサーに直接あたっているとき
- 標識に汚れ、色あせ、傾きや曲がりがあ

るとき

- 電光標識のコントラストが悪いとき
- 標識の全体または一部が、木・電柱などで隠れているとき
- カメラセンサーが標識を認識する時間が短いとき
- 運転の状況（曲がる、車線変更等）が誤って判断されたとき
- 標識が高速道路の分岐した直後、または合流直前の隣の車線にあるとき
- 先行車の後部分にステッカーが貼ってあるとき
- システムが対応している標識と類似した標識が認識されたとき
- 側道の速度標識がカメラセンサーの認識範囲内に入ったとき
- ロータリー（環状交差路）を走行しているとき
- 重い荷物を積むなど車両が傾いているとき
- 十分な光がなかったり、明るさが急激に変化したとき
- トラックなどの車両を対象にした標識を認識したとき
- ナビゲーションシステムの地図情報が古いとき
- ナビゲーションシステムを利用できないとき

#### ■ 速度制限標識表示

マルチインフォメーションディスプレイに最高速度標識が表示されているときに、パワースイッチを OFF にすると、次にパワースイッチを ON モードにした時には再度同じ標識が表示されます。

#### ■ カスタマイズ機能

機能の一部は、設定を変更することができます。（→P.473）

## レーダークルーズコントロール（全車速追従機能付き）

アクセルペダルを踏まなくても、車間制御モードでは、先行車の車速変化にあわせた追従走行を行い、自動的に加速・減速・停止をします。定速制御モードでは、一定の車速で走行できます。

高速道路や自動車専用道路で使用してください。

- 車間制御モード（→ P.255）
- 定速制御モード（→ P.259）

## システムの構成部品

### ■ メーター表示

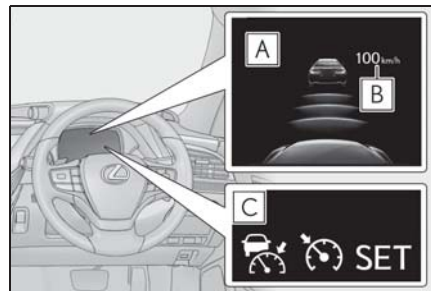

**A** マルチインフォメーションディスプレイ

**B** 設定速度

**C** 表示灯

## ■ 操作スイッチ

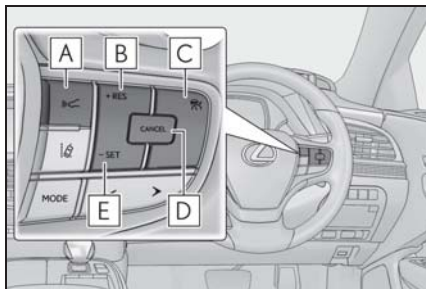

- A** 車間距離切りかえスイッチ
- B** +RES スイッチ
- C** レーダークルーズコントロールメインスイッチ
- D** キャンセルスイッチ
- E** -SET スイッチ

## ⚠ 警告

### ■ 安全にお使いいただくために

安全運転を行う責任は運転者にあります。システムを過信せず、運転者は常に自らの責任で周囲の状況を把握し、安全運転を心がけてください。

レーダークルーズコントロールは運転者の操作の一部を支援し、操作負担を軽減するためのシステムで、支援の範囲には限りがあります。設定速度は、制限速度・交通の流れ・路面環境・天候などを考慮して適切に設定してください。設定速度の確認は運転者が行う必要があります。

システムが正常に機能していても、運転者が認識している先行車の状況とシステムが検知している状況が異なる場合があります。従って注意義務・危険性の判断・安全の確保は運転者が行う必要があります。システムに頼ったり、安全を委ねる運転をしたりすると思わぬ事故につながり、重大な傷害におよぶか、最悪の場合死亡につながるおそれがあります。

### ■ システムの支援内容に関する注意点

システムの支援には限界があるため、次の点に注意してください。システムを過信すると思わぬ事故につながり、重大な傷害におよぶか、最悪の場合死亡につながるおそれがあります。

#### ● 運転者が見る過程での支援内容

レーダークルーズコントロールは、自車と設定された先行車との車間距離を検知するのみであり、わき見やほんやり運転を許容するシステムでも、視界不良を補助するシステムでもありません。

運転者自らが周囲の状況に注意を払う必要があります。

## 警告

### ● 運転者が判断する過程での支援内容

レーダークルーズコントロールは、自車と設定された先行車との車間距離が適正かどうかを判断しており、それ以外の判断はしません。このため、危険性があるかどうかなど運転者は自ら安全の判断をする必要があります。

### ● 運転者が操作する過程での支援内容

レーダークルーズコントロールは、先行車への追突を防止する機能はありません。このため、危険性があれば運転者自らが安全を確保する必要があります。

### ■ 誤操作を防ぐために

レーダークルーズコントロールを使わないときはレーダークルーズコントロールメインスイッチでシステムをOFFにしてください。

### ■ レーダークルーズコントロールを使用してはいけない状況

次の状況では、レーダークルーズコントロールを使用しないでください。適切な制御が行われず、思わぬ事故につながり、重大な傷害におよぶか、最悪の場合死亡につながるおそれがあります。

- 歩行者や自転車等が混在している道
- 交通量の多い道
- 急カーブのある道
- 曲がりくねった道
- 雨天時や、凍結路・積雪路などのすべりやすい路面
- 急な下り坂や急で勾配の変化が激しい坂

急な下り坂では車速が設定速度以上になることがあります。

- 高速道路や自動車専用道路の出入り口

- センサーが正しく検知できないような悪天候時（霧・雪・砂嵐・激しい雨など）
- レーダーセンサー前面または、カメラセンサー前面に雨滴や雪などが付着しているとき
- 頻繁に加速・減速を繰り返すような交通状況のとき
- 接近警報がひんぱんに鳴るとき

## 車間制御モードでの走行

車間制御モードでは、レーダーセンサーにより車両前方約 100 m以内の先行車の有無・先行車との車間距離を判定して、先行車との適切な車間距離を確保する制御をします。

長い下り坂を走行しているときは、車間距離が短めになります。

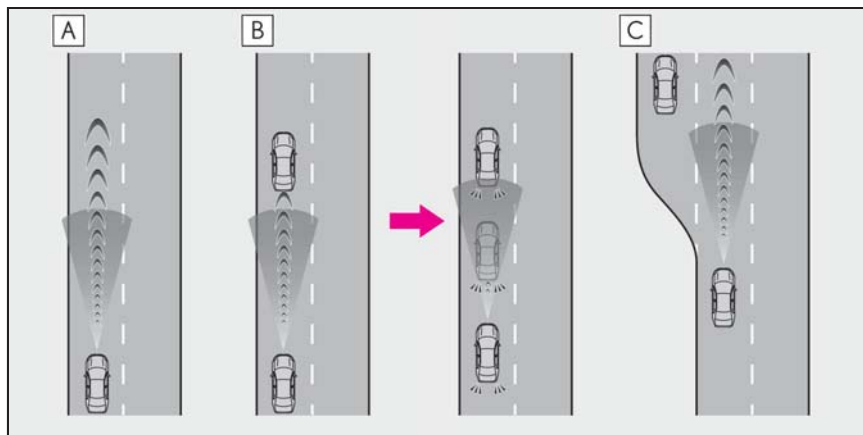
**A** 定速走行：

先行車がないとき

運転者が設定した速度で定速走行します。また、車間距離切りかえスイッチを操作して、希望の車間距離に設定することもできます。

**B** 減速走行—追従走行：

設定した速度より、車速が遅い先行車が現れたとき

先行車を検知すると自動で減速し、より大きな減速が必要な場合はブレーキがかかります（このとき制動灯が点灯します）。先行車の車速変化に合わせて、運転者の設定した車間距離になるように追従走行します。十分に減速できない状態で先行車に接近した場合は、接近警報を鳴らします。

先行車が停止したときは、続いて停止します（制御停車）。先行車の発進後、+RES スイッチを押すか、アクセルペダルを踏むと追従走行にもどります。

車速が約 70 km 以上で追い越し車線側へ車線変更する場合、方向指示レバーと連動して設定速度まで早めに加速することで、追い越しを支援します。（Lexus Safety System+A 装着車）

**C** 加速走行：

設定した速度より、車速が遅い先行車がいなくなったとき

設定速度まで加速し、定速走行にもどります。

### 速度を設定する（車間制御モード）

- 1 レーダークルーズコントロールメインスイッチを押して、システムを ON にする

レーダークルーズコントロール表示灯が点灯し、マルチインフォメーションディスプレイ

プレイにメッセージが表示されます。OFF にするには再度スイッチを押します。

レーダークルーズコントロールメインスイッチを 1.5 秒以上押し続けると定速制御モードでシステムが ON します。

(→P.259)

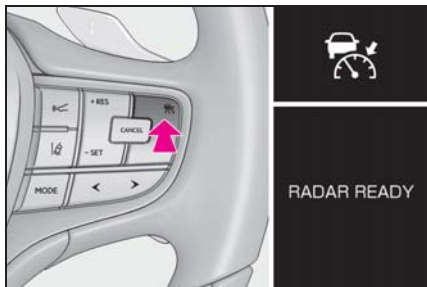

- 2 希望の車速（約 50 km/h 以上）までアクセルペダル操作で加速／減速し、-SET スイッチを押して速度を設定する

クルーズコントロールセット表示灯が点灯します。

スイッチを離れたときの車速で定速走行できます。

車速が約 50 km/h 未満、かつ先行車がいる状態でスイッチを操作したときは、設定速度が約 50 km/h にセットされます。

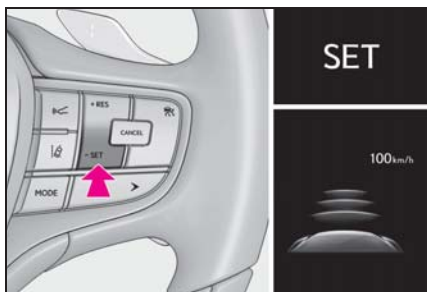

### 設定速度をかえる

設定速度をかえるには、希望の速度が表示されるまで +RES スイッチまたは -SET スイッチを押します。

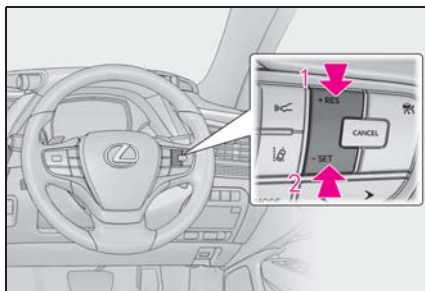

- 1 速度を上げる（車間制御モードの制御停車中は除く）
- 2 速度を下げる

微調整：スイッチを押す

大幅調整：スイッチを押し続けて速度をかえ、希望の速度で手を離す

車間制御モードでは、設定速度は、次のとおりに増減されます：

微調整：スイッチを押すごとに 1 km/h

大幅調整：スイッチを押し続けているあいだ、5 km/h ずつ

定速制御モード（→P.259）では、設定速度は、次のとおりに増減されます

微調整：スイッチを押すごとに 1 km/h

大幅調整：スイッチを押し続けているあいだ連続して変化

### 車間距離を変更する（車間制御モード）

スイッチを押すごとに次のように車間距離を切りかえます。



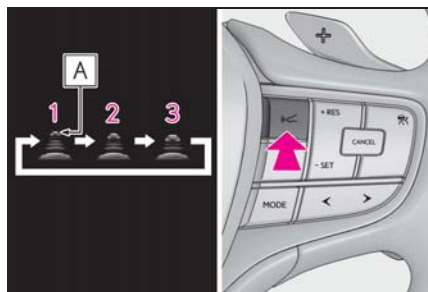

- 1 長い
- 2 中間
- 3 短い

パワースイッチを ON モードにするたびに車間距離は **1** にもどります。

先行車がいる場合、先行車マーク **A** も表示されます。

### 車間距離選択の目安（車間制御モード）

次の目安を参考に車間距離を選択してください。

（車速 80 km/h で走行している場合）  
 なお、車速に応じて車間距離は増減します。また、制御停車時は設定にかかわらず状況に応じた車間距離で停車します。

車間距離選択	車間距離
長い	約 50 m
中間	約 40 m
短い	約 30 m

### 制御停車から追従走行に復帰させる（車間制御モード）

先行車の発進後、+RES スイッチを押す

先行車の発進後にアクセルペダルを踏ん

でも追従走行に復帰します。

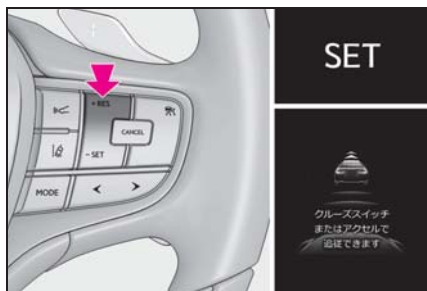

### 制御を解除する・復帰させる

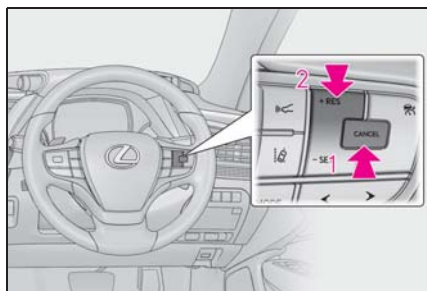

- 1 制御を解除するには、キャンセルスイッチを押す

ブレーキペダルを踏んだときも解除されます。（車間制御モードの制御停車中は、ブレーキペダルを踏んでも解除されません）

- 2 制御を復帰させるには、+RES スイッチを押す

ただし、車速が約 40 km/h 以下で、かつ先行車を検知していないときは、復帰しません。

### 接近警報（車間制御モード）

追従走行中の他車の割り込みなど、十分な減速ができない状態で先行車に接近したときは、表示の点滅とブザーで運転者に注意をうながします。その場合は、ブレーキを踏むなど適切な車間距離を確保してください。



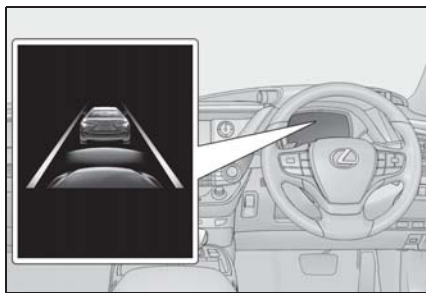

車間距離が短くても、次のような場合は警報されないことがあります。

- 先行車と自車の車速が同じか先行車の方が速いとき
- 先行車が極端な低速走行をしているとき
- 速度を設定した直後
- アクセルペダルを踏んだとき

### 定速制御モードでの走行

定速制御モードでは、先行車の車速変化に合わせた追従走行を行わず、一定の車速で走行します。レーダーセンサーの汚れなどにより、車間制御モードで走行できない場合のみご使用ください。

- 1 クルーズコントロールがOFFの状態では、レーダークルーズコントロールメインスイッチを1.5秒以上押し続ける

レーダークルーズコントロールメインスイッチを押した直後は、レーダークルーズコントロール表示灯が点灯します。その後、クルーズコントロール表示灯に切りかわります。

システムがOFFの状態から操作したときのみ、定速制御モードへの切りかえが可能

です。

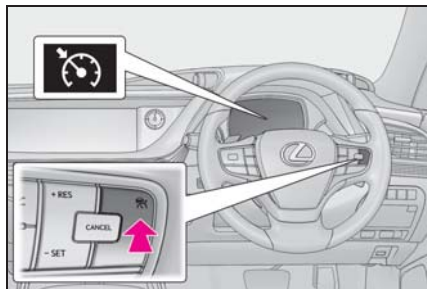

- 2 希望の車速(約40 km/h以上)までアクセルペダル操作で加速/減速し、“-SET”スイッチを押して速度を設定する

クルーズコントロールセット表示灯が点灯します。

スイッチを離れたときの車速で定速走行できます。

設定速度をかえる(→P.257)

制御を解除する・復帰させる(→P.258)

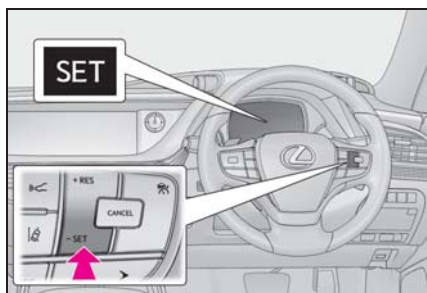

### 通信利用型レーダークルーズコントロール

このシステムは車間制御モードでの追従走行中、先行車も通信利用型レーダークルーズコントロールに対応している場合に自動的に作動します。

## ■ 情報取得

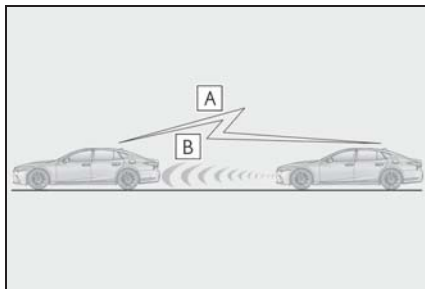

### A 先行車との通信

加減速情報などを取得します。

### B 前方レーダー

車間距離情報などを取得します。

## ■ システム作動について

先行車の加減速の情報を通信で取得することにより、先行車の加減速に素早く追従して車間距離や速度の変動を抑制し、スムーズな追従走行に寄与します。また、先行車が認識できなくなった場合は自動的に車間制御モードに切りかわります。

車間制御モードに比べて、次のような作動になります。

### ● 車間制御モード

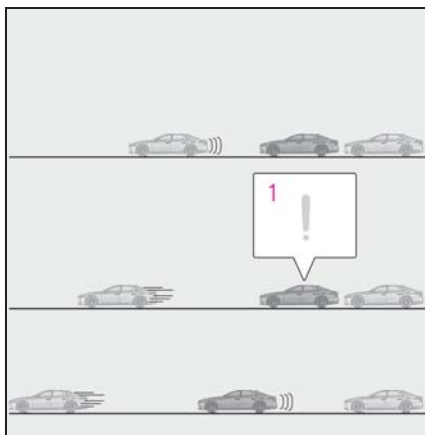

### 1 先行車の発進に遅れて気づく

## ● 通信利用型レーダークルーズコントロール

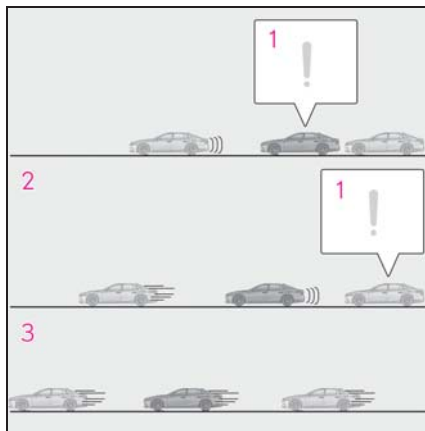

### 1 先行車の発進に素早く気づく

### 2 スムーズな加速で追従

### 3 短時間で渋滞解消

## ■ 通信利用型レーダークルーズコントロールの ON/OFF を変更する

マルチインフォメーションディスプレイの  画面 (→P.79) から、通信利用型クルーズコントロールの ON (作動) / OFF (非作動) を変更することができます。

## ■ システム作動時の表示

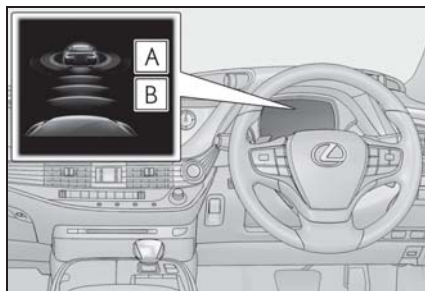

### A 先行車通信マーク

### B 車間距離表示

## ■ 通信利用型レーダークルーズコントロールの作動目安

レーダークルーズコントロールの車間距離設定に応じて本機能の作動レベルがわかります。(→P.257)

車間距離設定	作動目安
長い	ゆったりとした加減速による追従走行
中間	中間の追従走行
短い	きびきびとした加減速による追従走行

### 知識

#### ■ 設定条件について

- シフトポジションがDのとき設定できません。
- パドルシフトスイッチで4レンジ以上を選択したとき設定できます。
- 車速が約 50 km/h 以上のとき設定できます。

(ただし先行車を検知しているときは、約 50 km/h 未満でも設定できます)

#### ■ 車速設定後の加速について

通常走行と同様にアクセルペダル操作で加速できます。加速後、車速が設定速度にもどります。ただし、車間制御モード時は先行車との距離を保持するため車速が設定速度以下になることもあります。

#### ■ 追従走行中の停車制御について

- 制御停車中に+RESスイッチを押した場合、約 3 秒以内に先行車が発進すれば追従走行にもどります。
- 先行車に続いて停車したあと約3秒以内に先行車が発進した場合、追従走行にもどります。

#### ■ 車間制御モードの自動解除

次のとき、自動的に車間制御走行が解除さ

れます。

- 先行車がないときに車速が約 40 km/h 以下になったとき
- 車速が約 40 km/h 以下で追従走行中に先行車がいなくなった、もしくはセンサーが正しく車両を検知できなかったとき (マルチインフォメーションディスプレイに「クルーズできません 先行車無し」が表示されます)
- VSC が作動したとき
- TRC が一定時間作動したとき
- TRC または VSC を OFF にしたとき
- 走行モードをスノーモードにセットしたとき
- センサーが何かでふさがれて正しく検知できないとき
- ブリクラッシュブレーキが作動したとき
- パーキングブレーキが作動したとき
- 急坂路で制御停車したとき
- 制御停車中に次を検出したとき
  - ・ 運転席シートベルトを着用していない
  - ・ 運転席ドアが開いた
  - ・ 車両が停止したあと約 3 分経過した

その他の理由で車間制御モードが自動解除されるときは、システムが故障している可能性があります。レクサス販売店にご相談ください。

#### ■ 定速制御モードの自動解除

次のとき、自動的に定速制御モードが解除されます。

- 設定速度より車速が約 16 km/h 以上低下したとき
- 車速が約 40 km/h 未満になったとき
- VSC が作動したとき
- TRC が一定時間作動したとき
- TRC または VSC を OFF にしたとき

- ブリクラッシュブレーキが作動したとき

その他の理由で定速制御モードが自動解除されるときは、システムが故障している可能性があります。レクサス販売店にご相談ください。

#### ■ 通信利用型レーダークルーズコントロールについて

- 本機能によって、車間制御モードの速度や車間距離設定が変更されることはありません。
- 先行車が通信利用型レーダークルーズコントロールに対応していないときは、本機能は作動しません。
- 先行車や周囲の車両の走行状態によっては、スムーズな追従走行が行われない場合や、自車の速度や先行車との車間距離に影響がおよぶ場合があります。必要に応じてブレーキ・アクセルを操作して下さい。

#### ■ 通信利用型レーダークルーズコントロールが作動しないおそれがある状況

次のような状況では、通信利用型レーダークルーズコントロールが作動しない、または通信利用型レーダークルーズコントロールから車間制御モードに切りかわる場合があります。

- 先行車との通信が途絶したとき
- センサーが先行車を誤って検知したとき
- トンネルやビル街などで、自車または先行車の GPS 受信状態や通信状態が悪化しているとき
- 雪道などスリップしやすい路面を走行しているとき
- 急な坂道を走行しているとき
- 追従していた先行車が車線変更などで離脱したとき
- 通信していた先行車との間に、通信利用

型レーダークルーズコントロールに対応していない車両が割りこんできたとき

#### ■ マルチインフォメーションディスプレイに“クルーズコントロール 現在使用できません”と表示されたときは

レーダークルーズコントロールのシステムが一時的に使用不可と判断されています。しばらく走行してからレーダークルーズコントロールを再度設定してください。

#### ■ ブレーキシステムの作動音

車間制御モードにてブレーキが作動したとき、ブレーキの作動音が聞こえることがあります。異常ではありません。

#### ■ レーダークルーズコントロールの警告メッセージ・警告ブザー

走行操作に関して注意が必要な場合や、システムに異常が発生したときには、警告メッセージ・警告ブザーで注意をうながします。マルチインフォメーションディスプレイに警告メッセージが表示されたときは、表示された画面の指示に従ってください。

#### ■ センサーが正しく検知しないおそれのある先行車

次のような場合にシステムによる減速が不十分な場合はブレーキペダルを、加速が必要な場合はアクセルペダルを、状況に応じて操作してください。

センサーが正しく車両を検知できず、接近警報（→P.258）も作動しないおそれがあります。

- 先行車が急に割り込んできたとき
- 先行車が低速で走行中のとき
- 同じ車線に停車中の車がいるとき
- 先行車の後部分が小さすぎるとき（荷物を積んでいないトレーラーなど）

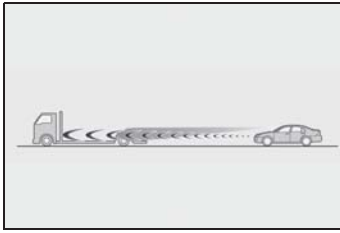

- 同じ車線を二輪車が走行中のとき
- 周囲の車より水や雪がまき散らされ、レーダーセンサーの検知のさまたげになる場合
- 自車の車両姿勢が上向きになる場合（重い荷物を積んだときなど）

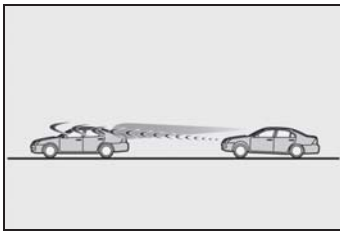

- 先行車の車高が極端に高いとき

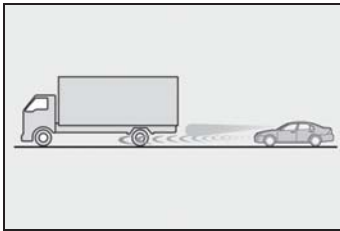

#### ■ 車間制御モードが正しく作動しないおそれのある状況

次の状況では、必要に応じてブレーキペダルで減速（場合によってはアクセルペダルを操作）してください。

センサーが正常に車両を検知できず、システムが正常に作動しないおそれがあります。

- カーブや車線幅が狭い道路、トンネルや橋など道路脇に構造物がある道路を走行する場合

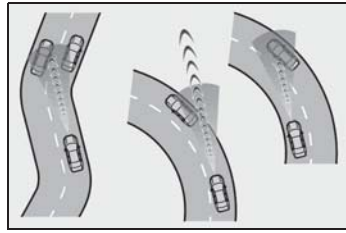

- ハンドル操作が不安定な場合や、車線内の自車の位置が一定でない場合

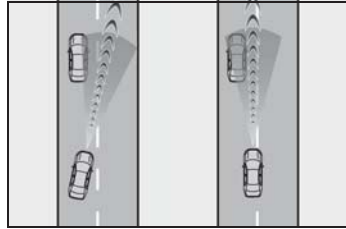

- 先行車が急ブレーキをかけた場合
- アクセルペダルを踏んで加速したあと、車速が設定速度に戻る場合

## 先行車発進告知機能★

★：グレード、オプションなどにより、装備の有無があります。

先行車の発進後、自車が停止し続けた場合、警告ブザーとマルチインフォメーションディスプレイの表示でお知らせする機能です。

## 先行車発進告知機能

前の車に続いて停止しているときに先行車を認識し続け、先行車が発進してしばらく進んでも自車が停止し続けた場合にお知らせします。

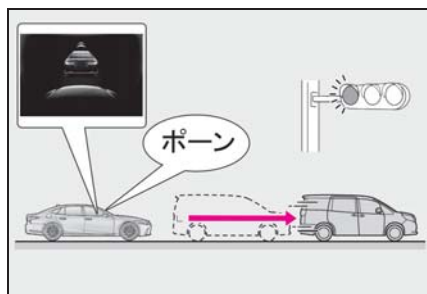

### 知識

#### ■ 作動条件

シフトポジションがP・R以外でブレーキペダルを踏んで停止している、またはシフトポジションがNで停止しているとき

レーダークルーズコントロール（全車速追従機能付き）が作動していて、制御停車中のとき

#### ■ 先行車が発進していても告知しない場合があるとき

例えば次のような状況では、前方センサーが対象を検出できず、システムが正常に作動しない場合があります。

- 自車と先行車の停止位置がずれており、

先行車を正しく認識できないとき

- 先行車との車間距離が極端に短くなり、先行車を正しく認識できないとき
  - 坂道やカーブなどにより、先行車を正しく認識できないとき
  - 先行車の背面形状（けん引をしている車両や荷物を積んでいないトレーラー、雪や泥などが大量に付着している車両など）やボデーカラーなどにより、先行車を正しく認識できないとき
  - 先行車がオートバイ・自転車などのとき
  - 先行車の右左折や車線変更などにより、先行車を認識できなくなったとき
  - 悪天候（雨・霧・雪・砂嵐など）・煙・水蒸気などにより、先行車を認識できないとき
  - センサー前面に雨滴、雪などが付着し、先行車を正しく認識できないとき
  - 前方センサー周辺への強い衝撃などにより、前方センサーの向きがずれ、先行車を正しく認識できないとき
  - ブリクラッシュセーフティが一時的に使用できないときや、故障などによりPCS警告灯が点滅または点灯しているとき
  - 右左折や車線変更などのために、ハンドルを大きくまわしたとき
- #### ■ 先行車が発進していても告知する場合があるとき
- 例えば次のような状況では、先行車が発進したと判断し、システムが作動する場合があります。
- 悪天候（雨・霧・雪・砂嵐など）により、先行車の発進を誤認識したとき
  - 坂道やカーブなどにより、先行車ではないものを先行車と認識しているとき
  - 前方センサー周辺への強い衝撃などにより、前方センサーの向きがずれ、先行車ではないものを先行車と認識してい

るとき

- 先行車がない状態での停止時に、交差点の先にいる車両や自車の正面を横切る車両などを先行車として認識したとき
- 自車と先行車とのあいだに、ほかの車両が割り込んだり通過したりしたとき

### ■ 先行車発進告知機能の設定を変更するには

#### ▶ 先行車発進告知機能の ON / OFF

システムの ON / OFF を切りかえることができます。

- 1 メーター操作スイッチの **<** または **>** を押して  を選択する
- 2 **▲** または **▼** を押して “車両設定” を選択し、**OK** を押す
- 3 **▲** または **▼** を押して “先行車発進告知” を選択し、**OK** を押す
- 4 **▲** または **▼** を押して “先行車発進告知” を選択し、**OK** を押す

#### ▶ 先行車発進告知機能の告知タイミング

告知するタイミングをきりかえることができます。

- 1 メーター操作スイッチの **<** または **>** を押して  を選択する
- 2 **▲** または **▼** を押して “車両設定” を選択し、**OK** を押す
- 3 **▲** または **▼** を押して “先行車発進告知” を選択し、**OK** を押す
- 4 **▲** または **▼** を押して “告知タイミング” を選択し、**OK** を押す

## ドライバー異常時停車支援システム（LTA 連動型）★

★：グレード、オプションなどにより、装備の有無があります。

ドライバー異常時停車支援システム（LTA 連動型）は、自動車専用道（一部除く）を走行中のドライバーが、急病などにより運転の継続が困難になった場合に、自動的に車線内で自車を減速、停車させるシステムです。

LTA（レーントレーシングアシスト）制御中に、手放しなどの無操作運転状態からシステムがドライバーが異常状態であると判断すると、周囲に警告を行いながら車線内で減速、停車し、衝突事故の回避・衝突被害の低減に寄与します。

ドア解錠やヘルプネット ※ 自動接続によるドライバーの救命要請も行います。

※ 別冊「ナビゲーションシステム取扱説明書」を参照してください。

### システム概要

本システムは4つの状態に分けられます。**[B]**「警告1状態」、**[C]**「警告2状態」でドライバーへの注意喚起や速度抑制を実施しながら、ドライバーの正常/異常判定を行います。システムが、ドライバーが異常状態であると判断した場合には**[D]**「減速停止制御」、**[E]**「停止保持」で自車を減速、停車させ、**[E]**「停止保持」を継続します。

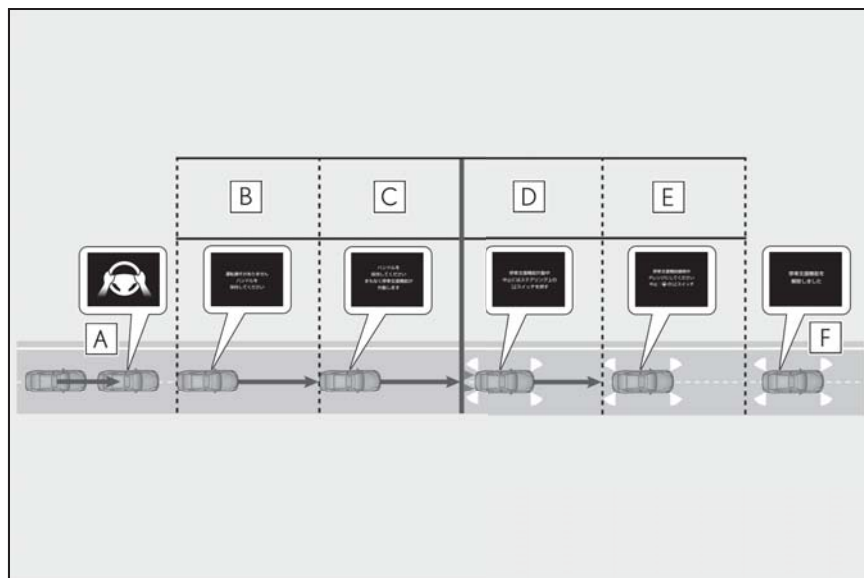

**[A]** 手放し運転警告（→P.240）

**[B]** 「警告1状態」（約15秒）



- C 「警告 2 状態」(約 30 秒以上)
- D 「減速停止制御」(約 10 秒)
- E 「停止保持」
- F 制御解除

### 警告

- 安全運転を行う責任は運転者にあります。常に周囲の状況を把握し、安全運転に努めてください。ドライバー異常時停車支援システム (LTA 連動型) は、ドライバーが急病などにより運転の継続が困難になった場合を対象とするシステムであり、居眠り運転や注意散漫な運転、体調が悪い場合の運転を対象とするものではありません。
- ドライバー異常時停車支援システム (LTA 連動型) は、システムがドライバーによる運転の継続が困難と判断した場合に、自車線内で減速、停車を行うことで、衝突回避を支援、あるいは衝突被害の軽減に寄与することを目的としていますが、その効果はさまざまな条件によりかわります。そのため、常に同じ性能を発揮できるものではありません。また、作動には条件があり、作動条件を満たさない場合は作動しません。
- お客様自身でドライバー異常時停車支援システム (LTA 連動型) の作動テストを行わないでください。状況によってはシステムが正常に作動せず、思わぬ事故につながるおそれがあります。

- ヘルプネット自動接続は、G-Link通信エリア内、かつ G-Link 契約がされている場合のみ行われます。G-Link 通信エリア外や G-Link 未契約、G-Link 契約が未更新の場合は接続が行われず、警察・救急への通報が行われません。あらかじめ通信エリアとご自身の G-Link 契約をご確認の上、システムをご利用ください。
- システム作動後、異常から復帰できた場合には、速やかに運転を再開するか、路肩へ避難し、三角表示板および発炎筒を設置して後続車両に停車していることをお知らせください。
- 本システムはドライバーの異常をハンドルの操作状態などで判断しています。正常なドライバーが意図的に無操作を続けた場合には、システムが作動することがあります。また、ドライバーが異常状態であっても、ハンドルにもたれかかるなどシステムが手放し運転と判断できない場合は、システムが作動しないことがあります。

### ■ ドライバー異常時停車支援システム (LTA 連動型) の ON / OFF を変更する

マルチインフォメーションディスプレイの  (→P.80) から、「緊急停車支援」の ON (作動) / OFF (非作動) を変更することができます。

#### 知識

### ■ システムの作動条件

次の条件をすべて満たすと作動します。

- 自動車専用道 (一部除く) を走行しているとき
- LTA スイッチを ON し、LTA 制御中
- ACC スイッチを ON し、ACC 制御中

- 自車速が約 50km/h 以上

### ■ システムの作動解除条件

**B**「警告 1 状態」、**C**「警告 2 状態」、**D**「減速停止制御」作動時、次のいずれかの条件を満たすとシステムの作動が解除されます。

- LTA 制御がキャンセルされたとき (LTA スイッチを押した場合など)
- ACC 制御がキャンセルされたとき (ACC スイッチを押した場合など) (**B**「警告 1 状態」、**C**「警告 2 状態」のみ)
- 手放し運転を終了したとき (ハンドルを握る、ハンドルに手や体が触れるなど)
- 自車が一般道を走行しているとシステムが判断したとき
- ドライバーがブレーキ操作をしたとき (**D**「減速停止制御」の場合、システムが、ドライバーが正常な状態に復帰し、ブレーキ操作をしたと判断したとき)
- ドライバーがアクセル操作をしたとき (**D**「減速停止制御」の場合、システムが、ドライバーが正常な状態に復帰し、アクセル操作をしたと判断したとき)
- ブレーキ異常検出時

**E**「停止保持」中、次のいずれかの条件を満たすとシステムの作動が解除されます。



- シフトポジションを P にした状態で LTA スイッチを押したとき
- 一度シフトポジションを P にした後、P 以外にしたとき

- パワースイッチを ON モードから OFF にしたとき

- ブレーキ異常検出時

### ■ システム作動解除時の LTA 制御

下記の条件でシステム作動が解除された場合、LTA 制御がキャンセルされます。LTA を再度使用する場合は、LTA スイッチを押して LTA 制御を ON にしてください。

- **B**「警告 1 状態」において、LTA スイッチを押してシステム作動を解除したとき
- **C**「警告 2 状態」、**D**「減速停止制御」において、システム作動を解除したとき

### ■ 警告メッセージ

LTA システムに異常が発生した場合や、一時使用不可となった場合、警告メッセージがマルチインフォメーションディスプレイに表示され、ドライバー異常時停車支援システム (LTA 連動型) が使用できなくなります。(→P.242)

### ■ ドライバー異常時停車支援システム (LTA 連動型) の留意事項

- ヘルプネット通話中は、音声が届き取りやすいようブザー吹鳴を中止します。
- LTA 制御が継続できない場合は、システムがキャンセルされます。

## B 「警告 1 状態」

手放し運転警告がされてからも運転操作がない場合、ブザー吹鳴(「ピーツ、ピーツ、・・・)とマルチインフォメーションディスプレイおよびヘッドアップディスプレイ表示により注意喚起を行い、ドライバーの正常 / 異常判定を行います。ACC および LTA による制御が継続され、約 15 秒間警告を継続してもハンドル保持などのドライバーによる操作がされなかった場合、**C**「警告 2 状態」に

移行します。

例: マルチインフォメーションディスプレイ表示

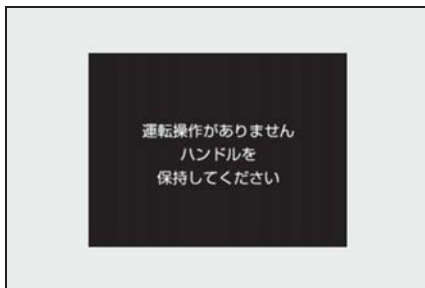

### C 「警告 2 状態」

ブザー吹鳴（「ピーピーピーピー…」）とマルチインフォメーションディスプレイおよびヘッドアップディスプレイ表示により注意喚起を行い、引き続きドライバーの正常/異常判定を行います。LTA 制御は継続され、緩やかな減速度で車速を一定速度内（約 50km/h ~ 40km/h の間）まで減速させます。この状態で、約 30 秒以上警告を継続してもハンドル保持などのドライバーによる操作がされなかった場合には、システムがドライバーが異常状態であると判断し、**D**「減速停止制御」に移行します。

例: マルチインフォメーションディスプレイ表示



## 知識

### ■ 非常点滅灯（ハザードランプ）について

**C**「警告 2 状態」移行後に、約 10km/h 程度減速した場合、非常点滅灯（ハザードランプ）が点滅します。すでにドライバーがハザードスイッチを操作していた場合は、システムによる非常点滅灯の点滅は行われません。また、ハザードスイッチを 2 回押すと、非常点滅灯が消灯されます。

### ■ **D**「減速停止制御」への移行について

自転車よりも速度の遅い先行車がいる場合は、**D**「減速停止制御」に移行しないことがあります。自転車速度が約 10 km/h 未満の場合は、**D**「減速停止制御」に移行しません。

### **D** 「減速停止制御」

本制御ではドライバーが異常状態にあると判断し、緩やかな減速度で車両を停車させます。車内ではブザー吹鳴（「ピピピピピ」）とマルチインフォメーションディスプレイおよびヘッドアップディスプレイ表示でドライバーに状況を知らせ、車外ではストップランプ、非常点滅灯（ハザードランプ）とホーン吹鳴によって周囲に緊急事態を知らせます。車両が停車すると**E**「停止保持」に移行します。

例: マルチインフォメーションディスプレイ表示

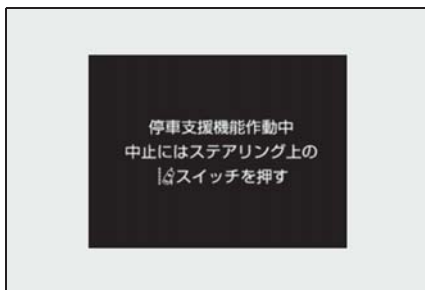

### □ 知識

#### ■ 非常点滅灯（ハザードランプ）について

**D** 「減速停止制御」においては、非常点滅灯（ハザードランプ）が点滅します。すでにドライバーがハザードスイッチを操作していた場合は、システムによる非常点滅灯の点滅は行われません。また、ハザードスイッチを2回押すと、非常点滅灯が消灯されます。

#### ■ アクセル操作について

**D** 「減速停止制御」中は、アクセル操作は無効になります。

アクセル操作を有効にするためには、アクセルを複数回踏む、またはハンドルを握るなどの操作でシステムの作動を解除して下さい。

### E 「停止保持」

車両停車後、電動パーキングブレーキ自動ロックにより車両停車状態を保持します。ストップランプは消灯しますが、引き続き、非常点滅灯（ハザードランプ）とホーン吹鳴によって周囲に緊急事態を知らせ、ドア錠解やヘルプネット自動接続によるドライバーの救命・救護要請を行います。

例：マルチインフォメーションディスプレイ表示

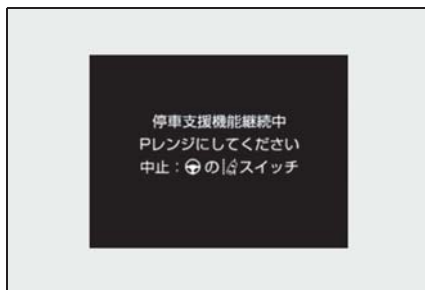

### □ 知識

#### ■ 非常点滅灯（ハザードランプ）について

**E** 「停止保持」においては、非常点滅灯（ハザードランプ）が点滅します。すでにドライバーがハザードスイッチを操作していた場合は、システムによる非常点滅灯の点滅は行われません。

#### ■ アクセル操作について

**E** 「停止保持」においては、アクセル操作は無効になります。

システムの作動が解除されるまでアクセル操作の無効化は継続し、パーキングブレーキの解除もできません。アクセル操作を有効にするためには、システムの作動を解除してください。（→P.267）

#### ■ ヘルプネット自動接続について

ヘルプネット自動接続後、ヘルプネットのオペレーターからの声掛けに対して車内からの応答がない場合、救命・救護のために救急や警察へ通報を行います。ヘルプネット通話中は音声聞き取りやすいよう、ブザー吹鳴を停止します。

#### ■ 非常点滅灯（ハザードランプ）について（制御解除後）

システムの作動が終了しても、非常点滅灯（ハザードランプ）の点滅は継続します。ハザードスイッチを2回押すと、非常点滅灯が消灯します。

## ITS Connect

ITS Connect は、交通情報や周辺車両の情報を受信することにより、安全運転や快適な運転を支援するシステムです。

### ITS Connect の概要

#### ■ 安全運転を支援する通知・案内・注意喚起

ITS Connect は、道路に設置された DSSS<sup>※</sup>用路側装置や通信機を搭載した車両と無線通信することで、見通しが悪い交差点の交通状況などの情報を受信します。

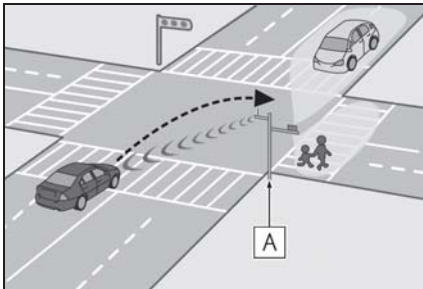

**A** 路側装置

受信した情報は、状況に応じて通知・案内や注意喚起としてマルチインフォメーションディスプレイなどに表示され、運転者に注意を促すことにより安全運転を支援します。

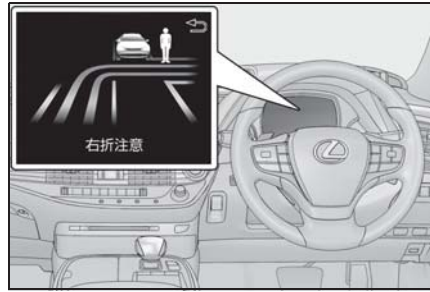

※ DSSS (Driving Safety Support Systems) とは、運転者の認知・判断の遅れや誤りによる交通事故を未然に防止することを目的とするシステムで、警察庁が推進しているプロジェクトです。

#### ■ 通信利用型レーダークルーズコントロール

先行車との通信により受信した加速／減速情報をレーダークルーズコントロールの制御に利用し、よりスムーズな追従走行に寄与することで快適な運転を支援します。詳細は P.259 を参照してください。

#### □ 知識

#### ■ ITS Connect 機器に関する情報

- 本システムは、T-Engine フォーラム ([www.tron.org](http://www.tron.org)) の T-License2.0 に基づき T-Kernel ソースコードを利用しています。
- 本システムは、ITS Connect 推進協議会が規定する相互接続性確認試験に適合しています。  
機種名 : DTU-1000  
型式認定番号 : 10003
- 本システムは、周波数760MHzの電波を発信するため、お車を海外へ持ち込んだ場合はその国の関連法規に違反する場合があります。

## ■ ITS Connect に関するお問い合わせについて

ITS Connect に関するお問い合わせ（機器の調子・機能・使用方法や路側装置の整備計画など）はレクサスオーナーズデスクにお問い合わせください。

レクサスオーナーズデスクについて詳しくは、別冊「ナビゲーションシステム取扱説明書」を参照してください。



### 警告

#### ■ 安全にお使いいただくために

- 安全運転を行う責任は運転者にあります。常に周囲の状況を把握し、安全運転に努めてください。

ITS Connect はあらゆる状況で安全運転の支援をするものではありません。システムに頼ったり、安全を委ねる運転をしたりすると思わぬ事故につながり、重大な傷害におよぶか、最悪の場合死亡につながるおそれがあります。

- ITS Connect は安全運転の支援を目的として設計していますが、その効果はさまざまな条件によりかわり、常に同じ性能を発揮できるものではありません。

「システムが正常に作動しないおそれがあるとき」(→P.276)をお読みいただき、システムを過信せず安全運転に努めてください。

#### ■ ITS Connect について

- 次のような状況では、ITS Connect は作動しません。
  - ・ 交差点に DSSS 用路側装置が設置されていないとき
  - ・ 先行車や接近してくる車両に通信機が搭載されていないとき

- 交差点に進入する方向によっては、作動する通知・案内・注意喚起が異なる場合があります。

#### ■ 右折時注意喚起 (DSSS 用路側装置との通信) について

DSSS 用路側装置が設置された交差点であっても、DSSS 用路側装置の種類や交差点に進入する方向によっては、対向車のみを検知し、歩行者に対する注意喚起をしない場合があります。

そのため、注意喚起の表示内容が実際の交通状況と異なる場合があります。「割り込み表示による通知・案内・注意喚起」(→P.273)をお読みいただき、必ず自らの目視による安全確認を行ってください。

#### ■ 右折時注意喚起 (通信機を搭載した車両との通信)・出会い頭注意喚起について

通信機を搭載した車両が接近してきても、地図データと実際の道路状況が異なるときは、交差点付近であることが判断できず、注意喚起をしなかったり、注意喚起の表示内容が実際の交通状況と異なる場合があります。



### 注意

#### ■ ITS Connect 機器取り扱いの注意

- ITS Connect 機器は電波法および電気通信事業法の基準に適合していません。ITS Connect 機器に貼り付けられているラベルはその証明ですのではありませんのでご注意ください。
- ITS Connect 機器を分解・改造すると、法律により罰せられることがあります。

## ITS Connect アイコンの見方

ITS Connect の機能が利用可能なとき、マルチインフォメーションディスプレイに次のアイコンを表示して通信の接続状態をお知らせします。

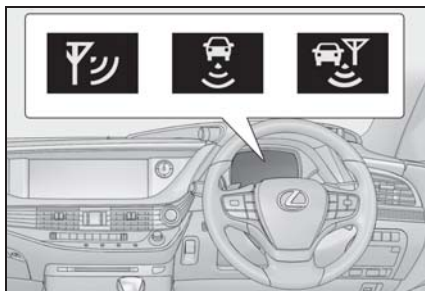

アイコン	接続状態
	道路に設置された DSSS 用路側装置から必要な情報を取得できている
	通信機を搭載した車両から必要な情報を取得できている
	道路に設置された DSSS 用路側装置、および通信機を搭載した車両、両方から必要な情報を取得できている

## 割り込み表示による通知・案内・注意喚起

状況に応じて、次の通知・案内・注意喚起をマルチインフォメーションディスプレイに割り込み表示します。

ヘッドアップディスプレイ装着車：右折時注意喚起、赤信号注意喚起、一時停止注意喚起、出会い頭注意喚起はヘッドアップディスプレイにも割り込み表示します。

FCTA（フロントクロストラフィックアラート）（→P.228）装着車：出会い頭注意喚起はパノラミックビューモニターにも表示します。

### ■ 右折時注意喚起(DSSS用路側装置との通信)

交差点で右側方向指示灯を点滅させて右折待ちをしているときに、対向車や歩行者がいるにもかかわらず発進しようとしているなど、対向車や右折先の歩行者を見落している可能性があるときシステムが判断したときに、ブザーと表示で注意喚起を行います。

交差点に設置されている DSSS 用路側装置（感知器）の種類によって、注意喚起の表示は次のように異なります。

- ▶ 対向車および歩行者を感知する交差点



- ▶ 対向車のみを感知する交差点



- ・ 注意喚起の表示内容は、実際の交



通状況と異なる場合があります。

- ・ 一定時間経過後に注意喚起が消えますが、周囲に車や人がいないことを示すものではありません。

#### ■ 右折時注意喚起（通信機を搭載した車両との通信）

DSSS 用路側装置が設置されていない交差点で、地図データを用いることにより、右側方向指示燈を点滅させて右折待ちをしているときに、通信機を搭載した対向車がいるにもかかわらず発進しようとしているなど、対向車を見落している可能性があるときに、システムが判断したときに、ブザーと表示で注意喚起を行います。



- ・ 注意喚起の表示内容は、実際の交通状況と異なる場合があります。
- ・ 一定時間経過後に注意喚起が消えますが、周囲に車や人がいないことを示すものではありません。

#### ■ 出会い頭注意喚起

地図データを用いることにより、交差点で停車しているときに、右または左方向から交差点に進入してくる車両がいるにもかかわらず発進しようとしているなど、接近する右または左方向の車両を見落している可能性があるときに、システムが判断したときに、ブザーと表示で注意喚起を行います。

FCTA（フロントクロスストラフィック

アラート）装着車は低速走行中にも、表示による注意喚起を行います。



- ・ 注意喚起の表示内容は、実際の交通状況と異なる場合があります。
- ・ 一定時間経過後に注意喚起が消えますが、周囲に車や人がいないことを示すものではありません。

#### ■ 赤信号注意喚起

赤信号の交差点手前にさしかかってもアクセルペダルを踏み続けているなど、赤信号を見落している可能性があるときに、システムが判断したときに、ブザーと表示で注意喚起を行います。



#### ■ 信号待ち発進準備案内

赤信号で停車したとき、青信号にかわるまでの待ち時間の目安をバー表示で表します。

待ち時間が残り少なくなるとバー表示が消え、まもなく信号が変わることを表します。





### ■ 緊急車両存在通知

緊急車両（救急車）がサイレンを鳴らして近辺を走行しているときに、ブザーが鳴り、自車に対する緊急車両のおおよその方向・距離・進行方向を表示します。

緊急車両の距離と進行方向が表示されていないときは、自車のすぐ近くに緊急車両がいることを表します。



### ■ 一時停止注意喚起<sup>※</sup>

一時停止の交差点手前にさしかかってもアクセルペダルを踏み続けているなど、一時停止を見落している可能性があるときシステムが判断したときに、ブザーと表示で注意喚起を行います。



### ■ 前方停止車両存在案内<sup>※</sup>

見通しが悪いカーブの先などで、渋滞などによって先行車両が停止または低速で走行しているときに、ブザーと表示でお知らせします。



### ■ わき道車両存在案内<sup>※</sup>

見通しが悪い交差点のわき道に車両がいるときに、ブザーと表示でお知らせします。



<sup>※</sup> 一時停止注意喚起・前方停止車両存在案内・わき道車両存在案内について、正常に作動しないおそれがある状況など、詳しくは別冊「ナビゲーションシステム取

取扱説明書／ナビゲーション／地図の基本操作／DSSS (Driving Safety Support Systems) 運転支援機能について」を参照してください。

## 通信車両接近通知

交差点などで停車しているときに、通信機を搭載した車両が接近してくると、通信車両のおおよその方向を表示します。

接近してくる方向が正面の場合は、右側方向指示灯を点滅させているときのみ表示します。



### ■ 通信車両接近通知の使い方

- マルチインフォメーションディスプレイで専用の通知画面を表示しているときに使用することができます。  
ハンドルのメーター操作スイッチの **<** または **>** を押して **[通信車]** を選択し、**[上]** または **[下]** を押して、通知画面を表示してください。
- 車両が停止しているときに表示が有効になります。車両が完全に停止していないときは通知されません。

## 知識

### ■ 交差点ごとの作動する通知・案内・注意喚起について

道路に設置されているDSSS用路側装置の種類により発信している情報が異なるため、交差点によって作動する通知・案内・注意喚起は異なります。

### ■ システムが正常に作動しないおそれがあるとき

- 例えば次のような状況などでは、車両の位置や向きを正しく特定できず、システムが正常に作動しないおそれがあります。
  - ・ 高いビルや高い街路樹に囲まれているとき
  - ・ トンネルや高架下を通過しているとき
  - ・ ハイブリッドシステムを始動してから、しばらく走行するまでの間
- 例えば次のような状況などでは、正しく通信ができず、システムが正常に作動しないおそれがあります。
  - ・ 周囲に大型車が走行しているときなど、通信が遮られたとき
  - ・ 通信を妨害する電波が発せられているとき
  - ・ DSSS 用路側装置の向きが変わってしまっているとき
  - ・ DSSS用路側装置がメンテナンス中や故障しているとき
  - ・ 他車両の通信機が故障しているとき
- 右折時注意喚起 (DSSS 用路側装置との通信) は、次のような状況などでは正常に作動しないおそれがあります。
  - ・ 交差点内で一旦停止せずに右折しようとしたとき
  - ・ 周囲の環境や天候、DSSS 用路側装置の劣化などの影響により、対向車や歩行者の検知性能が低下しているとき
  - ・ 対向車や歩行者が周囲の建物や別の車両に隠れているとき
  - ・ DSSS 用路側装置の検知範囲外に対向車

- や歩行者がいるとき
- ・ DSSS 用路側装置から受信した情報が誤っているとき
- 右折時注意喚起（通信機を搭載した車両との通信）は、次のような状況などでは正常に作動しないおそれがあります。
  - ・ 交差点内で一旦停止せずに右折しようとしたとき
  - ・ 地図データと実際の道路状況が異なるため、交差点付近であることが判断できないとき
  - ・ 相手通信車両から受信した情報が誤っているとき
- 出会い頭注意喚起は、次のような状況などでは正常に作動しないおそれがあります。
  - ・ 交差点手前で一旦停止せずに通過しようとしたとき
  - ・ 地図データと実際の道路状況が異なるため、交差点付近であることが判断できないとき
  - ・ 相手通信車両から受信した情報が誤っているとき
- 赤信号注意喚起は、次のような状況などでは正常に作動しないおそれがあります。
  - ・ 遅い速度で走行しているとき
  - ・ 停車しているとき
  - ・ 交差点付近の側道や駐車場内の通路など、DSSS 路側装置が設置された道路と並行する場所を走行しているとき
  - ・ DSSS 用路側装置から受信した情報が誤っているとき
- 信号待ち発進準備案内は、次のような状況などでは正常に作動しないおそれがあります。
  - ・ 前方の信号機が青信号、黄信号または矢印信号のとき
  - ・ 青信号にかわるまでの待ち時間が残り少ないとき
  - ・ 停車していないとき
  - ・ 交差点付近の側道や駐車場など、DSSS 路側装置が設置された道路と並行する

- 場所に停車しているとき
- ・ DSSS 用路側装置から受信した情報が誤っているとき
- 緊急車両存在通知は、次のような状況などでは正常に作動しないおそれがあります。
  - ・ 緊急車両と自転車の距離が一定以上離れているとき
  - ・ 緊急車両が自転車から遠ざかる方向に走行しているとき
  - ・ 立体交差点付近を走行しているとき
  - ・ 緊急車両から受信した情報が誤っているとき
- 通信車両接近通知は、次のような状況などでは正常に作動しないおそれがあります。
  - ・ 相手通信車両から受信した情報が誤っているとき

### 各機能の設定変更

マルチインフォメーションディスプレイの  (→P.79) で、機能の設定を変更することができます。

#### ● 信号情報

次の機能の作動・非作動を変更することができます。

- ・ 赤信号注意喚起
- ・ 信号待ち発進準備案内

#### ● 道路環境情報

次の機能の作動・非作動を変更することができます。

- ・ 右折時注意喚起
- ・ 出会い頭注意喚起 ※1
- ・ 一時停止注意喚起
- ・ 前方停止車両存在案内
- ・ わき道車両存在案内

#### ● 支援タイミング

次の機能の表示タイミングを変更することができます。

- ・ 右折時注意喚起
- ・ 出会い頭注意喚起 (FCTA [フロントクロスストラフィックアラート] 非装着車) ※2
- ・ 赤信号注意喚起
- ・ 一時停止注意喚起

### ● 緊急車両通知

緊急車両存在通知の作動・非作動を変更することができます。

### ● クルーズ (ITS)

通信利用型レーダークルーズコントロールの作動・非作動を変更することができます。

※<sup>1</sup>FCTA(フロントクロスストラフィックアラート) 装着車は、FCTA の注意喚起が非作動のときは作動しません。

※<sup>2</sup>FCTA(フロントクロスストラフィックアラート) 装着車は、PCS (プリクラッシュセーフティ) の警報タイミングと連動して変更されます。

## BSM (ブラインドスポットモニター)

ブラインドスポットモニターは、リヤバンパー内側にある後側方レーダーセンサーを使用し、運転者による車線変更時の判断を支援するシステムです。

### ⚠ 警告

#### ■ 安全にお使いいただくために

安全運転を行う責任は運転者にあります。常に周囲の状況を把握し、安全運転に努めてください。

ブラインドスポットモニターは、ドアミラーの死角領域に入った車両の存在とその死角領域に急速に接近してくる車両の存在を運転者に提供する、補助的なシステムです。本システムだけで安全な車線変更の可否を判断できるものではないため、システムを過信すると思わぬ事故につながり、重大な傷害におよぶか、最悪の場合死亡につながるおそれがあります。

状況によっては本システムが有効に機能しないことがあるため、運転者は自らの目視とミラーによる安全確認をおこなう必要があります。

## システムの構成部品

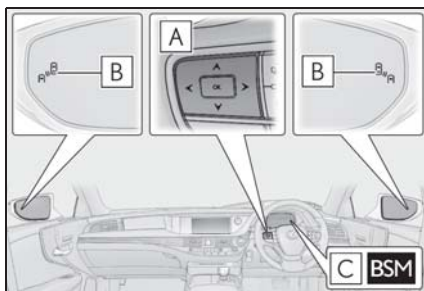

**A** メーター操作スイッチ

ブラインドスポットモニターの ON / OFF を切りかえます。

**B** ドアミラーインジケーター

ドアミラーの死角領域に車両を検知したとき、または後方からその死角領域に急速に接近してくる車両を検知したときは、検知した側のドアミラーインジケーターが点灯します。検知した側に方向指示レバーを操作している場合は、ドアミラーインジケーターが点滅します。

**C** BSM 表示灯

ブラインドスポットモニターが ON のときに点灯します。

 知識

## ■ ドアミラーインジケーターの視認性について

強い日差しのもとでは、ドアミラーインジケーターが見えづらいことがあります。

## ■ マルチインフォメーションディスプレイに “BSM 現在使用できません” が表示されたときは

センサー周辺のバンパーに氷・雪・泥などが付着していることが考えられます。センサー周辺のバンパーの氷・雪・泥などを取り除けば、正常に復帰します。また、極めて高温または低温の環境で使用した場合、正常に作動しないことがあります。

## ■ カスタマイズ機能

機能の一部は、設定を変更することができます。(→P.473)

## ■ 後側方レーダーセンサーの取り扱いについて

本製品は各国の電波法に適合しています。製品表面の印字はその証明ですので、消さないでください。

製品を改造しないでください。改造すると認証番号が無効となります。

 警告

## ■ 後側方レーダーセンサーの取り扱い

ブラインドスポットモニターのセンサーは、車両リヤバンパー内側に左右ひとつずつ設置されています。システムを正しく作動させるために次のことを守りください。

## 警告

- センサー周辺のリヤバンパーは常にきれいにしておく

センサー周辺のリヤバンパーに汚れや着雪がある場合、警告表示（→P.279）とともにシステムが作動しなくなることがあります。その場合、汚れや雪を落としたあと、BSM 機能の作動条件（→P.282）でしばらく走行してください（目安：約 10 分）。それでも警告表示が消えない場合はレクサス販売店にて点検を受けてください。

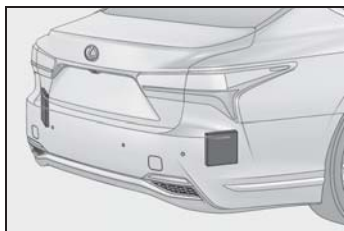

- センサーやセンサー周辺のリヤバンパーにアクセサリーを付けたり、ステッカー（透明なものを含む）やアルミテープなどを貼ったりしない
- センサー周辺のリヤバンパーへの強い衝撃を避ける

センサーの位置や向きが少しでもずれると、車両を正しく検知できなくなったり、装置が正常に動作しなくなるおそれがあります。

次のような場合には、必ずレクサス販売店にて点検を受けてください。

- ・ センサーやセンサー周辺に強い衝撃を受けた



センサーの位置や向きが少しでもずれると、車両を正しく検知できなくなったり、装置が正常に動作しなくなるおそれがあります。

次のような場合には、必ずレクサス販売店にて点検を受けてください。

- ・ センサー周辺のリヤバンパーなどに傷や凹みがある、一部が外れている
- センサーを分解しない
- センサーやセンサー周辺のリヤバンパーを改造しない
- センサーやリヤバンパーの脱着や交換が必要な場合は、レクサス販売店にご相談ください。
- リヤバンパーの塗装修理の際にはレクサス設定色以外への変更は行わないでください

## ブラインドスポットモニターの ON / OFF を切りかえるには

メーター操作スイッチを使って ON / OFF を切りかえます。

- 1 < または > を押して  を選択する
- 2 ▲ または ▼ を押して  を選択し、OK を押す

## ブラインドスポットモニター<sup>※1</sup>の作動

### ■ 検知できる車両

ブラインドスポットモニターは後側方レーダーセンサーにより隣の車線を走行する次の車両を検知し、ドアミラーのインジケーターによってその車両の存在を運転者に知らせます。

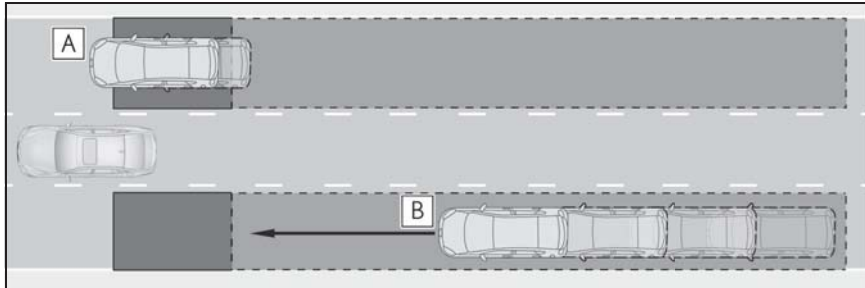

**A** ドアミラーに映らない領域（死角領域）を併走する車両

**B** 後方からドアミラーに映らない領域（死角領域）に急速に接近してくる車両

### ■ 検知できる範囲

次の範囲に入った車両を検知します。

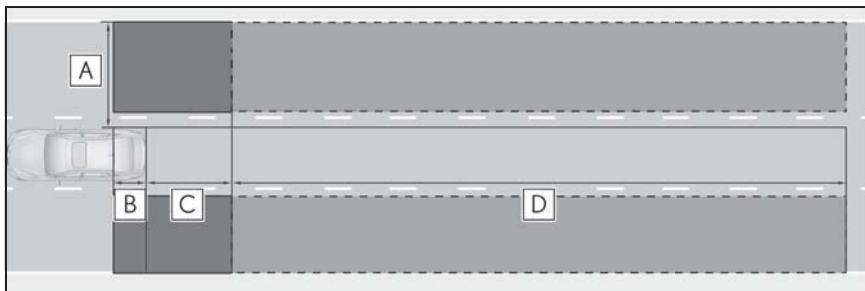

検知できる範囲：

**A** 車両の両側面について、側面から約 0.5m 離れた面から約 3.5m の領域<sup>※1</sup>

**B** リヤバンパーから約 1m 前方の領域

**C** リヤバンパーから約 3m 後方の領域

**D** リヤバンパーから後方約 3m ～ 60m の領域<sup>※2</sup>

<sup>※1</sup> 車両側面から外側に約 0.5m は検知しません。

<sup>※2</sup> 自車と他車の速度差が大きいほど、ドアミラーインジケーターは他車がより遠くに  
いる状態で点灯・点滅します。

## 知識

### ■ 作動条件

次の条件をすべて満たしているときに作動します。

- ブラインドスポットモニターがONのとき
- シフトポジションがR以外のとき
- 車速が約16km/h以上のとき

### ■ センサーが車両を検知する条件

ブラインドスポットモニターは、次のような状況で検知範囲に入った車両を検知します。

- 隣の車線を走行する他車に自車が追いこされるとき
- 小さい速度差で隣の車線を走行する他車を追いこすとき
- 他車が車線変更中に検知範囲に進入するとき

### ■ センサーが検知しない条件

ブラインドスポットモニターは、次のような車両や車両以外のものを検知対象としません。

- 小型の二輪車・自転車・歩行者など※
- 対向車
- ガードレール・壁・標識・駐車車両などの静止物※
- 同じ車線を走行する後続車※
- 2つ隣の車線を走行する他車※

※ 状況によっては検知をすることがあります。

### ■ ブラインドスポットモニターが正しく作動しないおそれがある状況

- 次のような状況では車両を正しく検知しないおそれがあります。
- ・ センサーやセンサー周辺への強い衝撃

などにより、センサーの位置や向きがずれているとき

- ・ 泥・雪・氷・ステッカーなどがセンサーやセンサー周辺のリヤバンパーに付着したとき
- ・ 大雨・雪・霧などの悪天候時、水たまりなどの濡れた路面を走行するとき
- ・ 複数台の他車が狭い間隔で連続して接近するとき
- ・ 自車と後続車の車間距離が短いとき
- ・ 検知範囲に入る他車と自車の速度差が大きすぎるとき
- ・ 大きい速度差で隣の車線を走行する他車を追いこすとき
- ・ 自車と他車の速度差に変化があるとき
- ・ 検知範囲に入る他車と自車の速度がほとんど等しいとき
- ・ 停止状態から発進した際に、検知範囲に他車が存在し続けたとき
- ・ 急勾配の上り・下りが連続した坂道や道路のくぼみ等を走行しているとき
- ・ きついカーブや連続したカーブ、起伏がある場所を走行するとき
- ・ 車線の幅が広い、もしくは車線の端を走行するなど、隣の車線の他車が自車から離れすぎているとき
- ・ 車両後部に自転車キャリアなどのアクセサリーを装着しているとき
- ・ 検知範囲に入る他車と自車の高さに差がありすぎるとき
- ・ ブラインドスポットモニターをONにした直後
- 特に次のような状況では不要な検知が増えることがあります。
- ・ センサーやセンサー周辺への強い衝撃などにより、センサーの位置や向きがずれているとき
- ・ ガードレールや壁などとの距離が短い状況で、それらが検知範囲に入ったとき
- ・ 急勾配の上り・下りが連続した坂道や道路のくぼみ等を走行しているとき
- ・ 車線の幅が狭い、もしくは車線の端を走行するなど、隣の車線以外を走行する車両が検知範囲に入ったとき



- ・ ぎついカーブや連続したカーブ、起伏がある場所を走行するとき
- ・ タイヤがスリップ（空転）しているとき
- ・ 自車と後続車の車間距離が短いとき
- ・ 車両後部に自転車キャリアなどのアクセサリーを装着しているとき

## PKSA（パーキングサポートアラート）

PKSA（パーキングサポートアラート）は、ソナーで壁などの静止物を検知しお知らせするクリアランスソナー、レーダーで後方接近車両を検知しお知らせする RCTA（リヤクロストラフィックアラート）、リヤカメラで後方歩行者を検知しお知らせする RCD（リヤカメラディテクション）機能により、駐車時に運転者に注意喚起を行います。

## 駐車支援機能

### ■ クリアランスソナー

→P.284

### ■ RCTA（リヤクロストラフィックアラート）

→P.290

### ■ RCD（リヤカメラディテクション）

→P.294

## 警報ブザー

### ■ ブザー音量調整

マルチインフォメーションディスプレイ上でブザー音量の調整ができます。

クリアランスソナー、RCTA、RCDのブザー音を一括で調整します。

メーター操作スイッチを使って設定を変更します。（→P.80）

- 1 < または > を押して  を選択する

- 2 ▲ または ▼ を押して “PKSA” を選択し、OK を押す
- 3 ▲ または ▼ を押して  を選択し、OK を押す

押すごとに 1,2,3 の間で音量が切りかわります。

#### ■ ブザー音の一時ミュート（消音）

作動対象を検知した場合、マルチインフォメーションディスプレイ上に一時ミュート（消音）スイッチが表示されます。

 を押すとクリアランスソナー、RCTA、RCD のブザー音が一括でミュート（消音）されます。

一時ミュート（消音）が解除されるとき：

- シフトポジションを切りかえたとき
- センサー異常やシステムが一時使用不可となったとき
- 使用中の機能を OFF にしたとき
- パワースイッチを OFF にしたとき

## クリアランスソナー

クリアランスソナーは、車両と壁などの静止物とのおおよその距離を超音波センサーによって検知して、メーター内のマルチインフォメーションディスプレイ、ヘッドアップディスプレイ★およびセンターディスプレイの距離表示とブザー音、音声案内で運転者にお知らせします。

★：グレード、オプションなどにより、装備の有無があります。

## システムの構成部品

### ■ センサーの種類

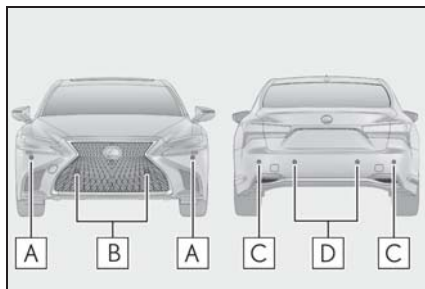

- A** フロントコーナーセンサー
- B** フロントセンターセンサー
- C** リヤコーナーセンサー
- D** リヤセンターセンサー

### ■ クリアランスソナーの表示のしかた

壁などの静止物を検知すると、マルチインフォメーションディスプレイ、ヘッドアップディスプレイ★、またはセンターディスプレイに表示されます。

- マルチインフォメーションディスプレイおよびヘッドアップディスプレイ★の表示

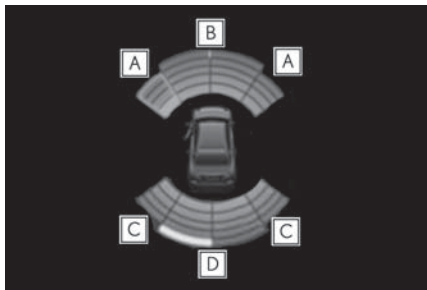

- A** フロントコーナーセンサー作動表示
- B** フロントセンターセンサー作動表示
- C** リヤコーナーセンサー作動表示
- D** リヤセンターセンサー作動表示

- センターディスプレイの表示

作動対象を検知するとパノラミックビューモニター画面上に自動表示されます。

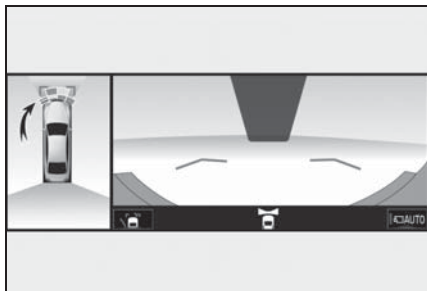

- ★: グレード、オプションなどにより、装備の有無があります。

### システムを作動させるには

メーター操作スイッチを使ってON/OFFを切りかえます。(→P.80)

- 1 <または> を押して を選択する
- 2 または を押して “PKSA” を選択し、 を押す
- 3 または を押して を選択し、 を押す

クリアランスソナー機能が OFF のときは、クリアランスソナー OFF 表示灯(→P.67) が点灯します。

OFF (停止) に切りかえて、クリアランスソナーを停止させた場合、再度、マルチインフォメーションディスプレイの から を ON (作動) にし、システム作動状態にしないとクリアランスソナーは復帰しません。(パワースイッチを OFF にしたあとで再度 ON モードにしても、復帰しません)

### 警告

#### ■ クリアランスソナーをお使いになる前に

必ず次のことをお守りください。お守りいただかないと、思わぬ事故につながるおそれがあり危険です。

- 車両の速度が約 10km/h をこえないようにしてください。
- センサーの検知範囲、作動速度には限界があります。車を前進・後退するときは、必ず車両周辺(特に車両側面など)の安全を確認し、ブレーキで車速を十分に制御し、ゆっくり運転してください。
- センサーの検知範囲であるバンパー周辺にはアクセサリ用品などを取り付けしないでください。

## 警告

- バンパー真下付近は検知しません。センサーより低いものや細い杭などは、一度検知しても接近すると突然検知なくなることがあります。

### ■クリアランスソナーを OFF にするとき

次のときはシステムを OFF にしてください。クリアランスソナーが正常に作動しないことがあり、思わぬ事故につながるおそれがあります。

- 市販のフェンダーポール・無線機アンテナ・フォグランプを車に付けたとき
- バンパーやセンサー部付近にものをぶつけたときや、たたくなどの強い衝撃を与えたとき
- レクサス純正品以外のサスペンションを取り付けたとき
- けん引フックを取り付けたとき
- 字光式ナンバープレートを取り付けたとき

### ■クリアランスソナー使用時の注意

次のとき、センサーの異常などにより装置が正常に作動しなくなっているおそれがあります。レクサス販売店で点検を受けてください。

- 静止物を検知していない状態で、クリアランスソナーの作動表示が点灯もしくは点滅し、ブザーが鳴ったとき
- センサー部付近にものをぶつけたときや、たたくなどの強い衝撃を与えたとき
- バンパーをぶつけたとき
- ブザー音がしないのに表示が点灯もしくは点滅したままのとき（ミュート選択時は除く）

### ■洗車時の注意

- 高圧洗車機を使用して洗車するときは、センサー部に直接水をあてないでください。強い水圧により衝撃が加わり、正常に作動しなくなるおそれがあります。
- スチームを使用した洗車機などで洗車するときは、スチームをセンサー部に近付けすぎないようにしてください。スチームにより、正常に作動しなくなるおそれがあります。

## 知識

### ■作動条件

- パワースイッチが ON モードのとき
- クリアランスソナー機能が ON のとき
- 車両の速度が約 10km/h 以下のとき
- シフトポジションが P 以外にあるとき

### ■ブザーの音量調整について

マルチインフォメーションディスプレイの  からブザー音量を変更することができます。（→P.283）

### ■マルチインフォメーションディスプレイに “クリアランスソナー使用できません ソナーの汚れを除去してください” が表示されたときは

クリアランスソナーのセンサーに氷・雪・泥などが付着していることが考えられます。この場合はセンサーの氷・雪・泥などを取り除けば、正常に復帰します。また、低温時にはセンサーの凍結などにより異常表示が出たり、静止物があっても検知しないことがあります。氷が解ければ、正常に復帰します。

### ■センサーの検知について

- センサーの検知範囲は車両前部と後部のバンパー周辺に限られます。

- 静止物の形状・条件によって検知できる範囲が短くなることや、検知できないことがあります。
- 静止物を検知してから、表示が出る（ブザーが鳴る）までに多少時間がかかります。低速走行時の場合でも表示が出る（ブザーが鳴る）までに、静止物まで約30cm以内に接近するおそれがあります。
- オーディオ・エアコン使用時は、音楽やファンの音などにより、ブザーの音が聞き取りづらくなる場合があります。
- 他システムのブザーの音などにより本システムの音が聞き取りづらくなる場合があります。

#### ■ システムが正常に作動しないおそれがあるとき

次のような状況では、センサーが正常に作動しないことがあります。

- センサーに氷・雪・泥などが付着したとき（取り除けば、正常に復帰します）
- センサー一部が凍結したとき（解ければ、正常に復帰します）  
特に低温時には凍結などにより異常表示が出たり、壁などの静止物があっても検知しないことがあります。
- センサーを手などで覆ったとき
- 炎天下や寒冷時
- 他車のホーン・オートバイのエンジン音・大型車のエアブレイキ音・他車のクリアランスソナーなどの超音波を発生するものが付近に存在するとき
- どしゃぶりの雨や水しぶきがかかったとき
- 冠水している道路でセンサーに水がかぶったとき
- 車両姿勢が大きく傾いたとき
- 背の高い縁石や直角の縁石に向かって進んだとき

- センサーに静止物が近付きすぎたとき

#### ■ 正しく検知できないことがある静止物

静止物の形状・条件によっては検知できる範囲が短くなることや、次のようなものは検知しないことがあります。注意して運転してください。

- 針金・フェンス・ロープなどの細いもの
- 綿・雪などの音波を吸収しやすいもの
- 鋭角的な形のもの
- 背の低いもの
- 背が高く上部が張り出しているもの

特に人は衣類の種類によっても検知できない場合がありますので、常に目視で確認してください。

### 距離表示の見方

#### ■ 静止物を検知できる範囲

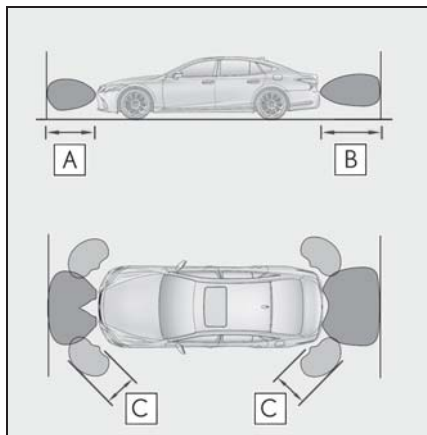

**A** 約 100cm

**B** 約 150cm

**C** 約 65cm

検知できる範囲は図のとおりです。ただし、静止物がセンサーに近付きすぎると検知できません。

静止物の形状・条件によっては、検知でき

る距離が短くなることや、検知できないことがあります。

### ■ 画面表示

静止物を検知すると、マルチインフォメーションディスプレイ及びセンターディスプレイ、またはヘッドアップディスプレイ★の作動表示が点灯（一部、枠が点滅）します。

★：グレード、オプションなどにより、装備の有無があります。

- 静止物までのおおよその距離： 150cm ~ 65cm<sup>※</sup>（リヤセンターセンサー）

マルチインフォメーションディスプレイ	センターディスプレイ	ヘッドアップディスプレイ
		

※ 自動ミュート機能あり（→P.289）

- 静止物までのおおよその距離： 100cm ~ 65cm<sup>※</sup>（フロントセンターセンサー）

マルチインフォメーションディスプレイ	センターディスプレイ	ヘッドアップディスプレイ
		

※ 自動ミュート機能あり（→P.289）

- 静止物までのおおよその距離： 65cm ~ 45cm<sup>※</sup>

マルチインフォメーションディスプレイ	センターディスプレイ	ヘッドアップディスプレイ
		



※ 自動ミュート機能あり（→P.289）

- 静止物までのおおよその距離： 45cm ~ 30cm<sup>※</sup>

マルチインフォメーションディスプレイ	センターディスプレイ	ヘッドアップディスプレイ
		

※ 自動ミュート機能あり (→P.289)

- 静止物までのおおよその距離： 30cm ~ 15cm<sup>※1</sup>

マルチインフォメーションディスプレイ <sup>※2</sup>	センターディスプレイ <sup>※2</sup>	ヘッドアップディスプレイ
		

※<sup>1</sup>自動ミュート機能なし (→P.289)

※<sup>2</sup>点灯及び枠が遅い点滅

- 静止物までのおおよその距離： 15cm 以下<sup>※1</sup>

マルチインフォメーションディスプレイ <sup>※2</sup>	センターディスプレイ <sup>※2</sup>	ヘッドアップディスプレイ
		

※<sup>1</sup>自動ミュート機能なし (→P.289)

※<sup>2</sup>点灯及び枠が早い点滅

## 音声案内とブザー音

静止物を検知すると、ブザーが鳴ります。

ブザー音と同時に音声案内を行います。

- 静止物との距離が近付くと、ブザーの断続時間が短くなります。静止物との距離が約 30cm 以下のとき、ブザーは断続音「ピピ」か

ら連続音「ピー」になります。

- 複数のセンサーが同時に静止物を検知しているときは、もっとも近い静止物との距離に合わせたブザー音が鳴ります。
- ブザー吹鳴後、静止物との距離が近づかない場合は、自動でブザーが消音されます。(自動ミュート機能)

## RCTA (リヤクロストラフィックアラート)

RCTA (リヤクロストラフィックアラート) 機能はリヤバンパー内側にあるブラインドスポットモニターの後側方レーダーセンサーを使用し、運転者の目視だけでは感知しづらい領域の確認を補助する機能です。後退時に運転者を支援します。

### システムの構成部品

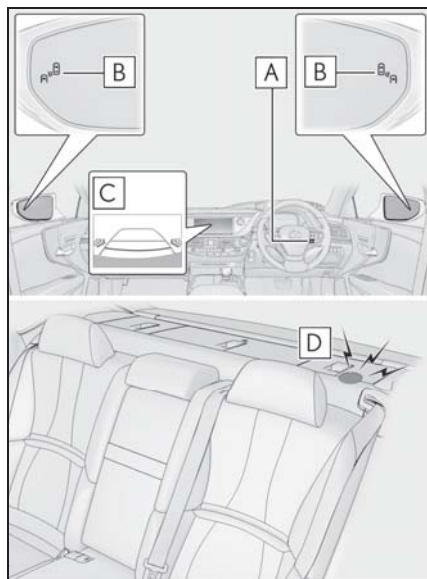

#### A) メーター操作スイッチ

メーター操作スイッチを操作して、マルチインフォメーションディスプレイ上で RCTA 機能の ON / OFF を切りかえます。

#### B) ドアミラーインジケーター

自車の右後方または左後方から接近している車両を検知したときは、両側のドアミラーインジケーターが点滅します。

#### C) センターディスプレイ

自車の右後方または左後方から接近している車両を検知したときは、センターディスプレイに検知した側の RCTA アイコン (→P.292) が点灯します。

イラストは両後方から車両が接近している例です。

#### D) RCTA ブザー

自車の右後方または左後方から接近している車両を検知したときは、ブザーが鳴ります。

### 設定のしかた

メーター操作スイッチを使って ON / OFF を切りかえます。(→P.80)

- 1 < または > を押して  を選択する
- 2 ▲ または ▼ を押して “PKSA” を選択し、OK を押す
- 3 ▲ または ▼ を押して “RCTA” を選択し、OK を押す

RCTA 機能が OFF のときは、RCTA OFF 表示灯 (→P.66) が点灯します。パワースイッチが ON モードになるたび、RCTA 機能は ON になります。



## 警告

### ■安全にお使いいただくために

安全運転を行う責任は運転者にあります。常に周囲の状況を把握し、安全運転に努めてください。

RCTA 機能は自車の右後方または左後方から接近してくる車両の存在を運転者に提供する補助的なシステムです。

RCTA 機能を使用している場合でも状況によっては本システムが有効に機能しないことがあるため、運転者は自らの目視による安全確認をおこなう必要があります。

システムを過信すると思わぬ事故につながり、重大な傷害におよぶか、最悪の場合死亡につながるおそれがあります。

## 知識

### ■ドアミラーインジケータの視認性について

強い日差しのもとでは、ドアミラーインジケータが見えづらことがあります。

### ■RCTA ブザー音の聞こえ方について

大音量のオーディオなど大きな音がある場合、RCTA ブザー音が聞こえづらくなる場合があります。

### ■マルチインフォメーションディスプレイに“RCTA 現在使用できません”が表示されたときは

センサー周辺のバンパーに氷・雪・泥などが付着していることが考えられます。センサー周辺のバンパーの氷・雪・泥などを取り除けば、正常に復帰します。また、極めて高温または低温の環境で使用した場合、正常に作動しないことがあります。

### ■後側方レーダーセンサーについて

→P.280

## RCTA 機能

### ■ RCTA 機能の作動

RCTA 機能は後側方レーダーセンサーにより自車の右後方または左後方から接近している車両を検知し、ドアミラーのインジケータとブザーによってその車両の存在を運転者に知らせます。

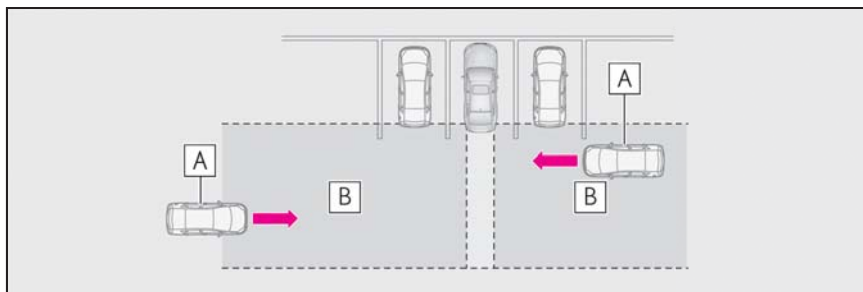

**A** 接近車両

**B** 接近車両を検知できる範囲

### ■ RCTA アイコンの表示

自車の右後方または左後方から接近している車両を検知したときは、センターディスプレイ上に次の表示をします。

例：両方向から車両が接近しているとき

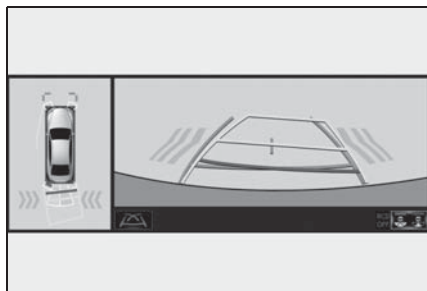

### ■ RCTA 機能で検知できる範囲

次の範囲に入った車両を検知します。

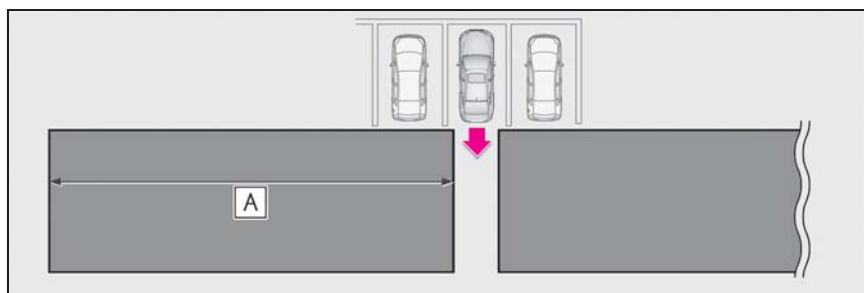

速度が速い車両に対しては、より離れた位置で警報ブザーを鳴らします。

例：

接近車両の速度	A 警報距離（概算）
28km/h（速い）	20m
8km/h（遅い）	5.5m

#### 知識

#### ■ RCTA 機能の作動条件

RCTA 機能は、次の条件をすべて満たしているときに作動します。

- パワースイッチが ON モードのとき
- RCTA 機能が ON のとき
- シフトポジションが R のとき
- 自車の車速が約 8km/h 以下のとき

- 接近する他車の車速が約 8km/h ～ 28km/h のあいだのとき

#### ■ ブザーの音量調整について

マルチインフォメーションディスプレイの  からブザー音量を変更することができます。（→P.283）

#### ■ RCTA 機能が検知しない車両について

RCTA 機能は、次のような車両や車両以外のものを検知対象としません。

- 真後ろから接近する車両
- 自車の隣の駐車スペースで後退する車両
- 障害物のためにセンサーが検知できない車両

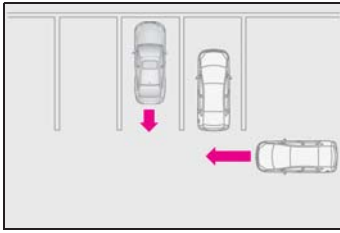

- ガードレール・壁・標識・駐車車両などの静止物の
- 小型の二輪車・自転車・歩行者など
- 自車から遠ざかる車両
- 自車の隣の駐車スペースから接近する車両

#### ■ RCTA機能が正常に作動しないおそれがある状況

- RCTA機能は、次のような状況では車両を有効に検知しないおそれがあります。
  - ・ センサーやセンサー周辺への強い衝撃などにより、センサーの位置や向きがずれているとき
  - ・ 泥・雪・氷・ステッカーなどがセンサーやセンサー周辺のリヤバンパーに付着したとき
  - ・ 大雨・雪・霧などの悪天候時、水たまりなどのぬれた路面を走行するとき
  - ・ 複数台の他車が狭い間隔で連続して接近するとき
  - ・ 車両が高速で接近するとき
  - ・ 車両後部にけん引フックを装着しているとき
  - ・ 勾配の変化が激しい坂で後退しているとき

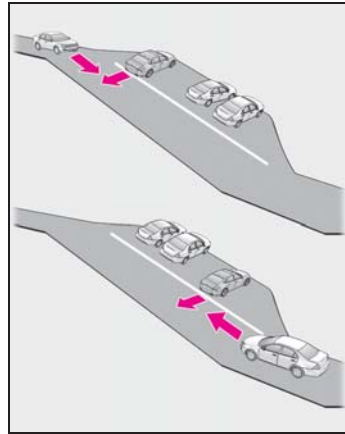

- ・ 浅い角度での駐車

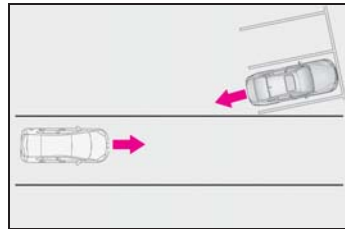

- ・ RCTA機能をONにした直後
- ・ RCTA機能をONにした状態で、ハイブリッドシステムを始動した直後
- ・ 障害物のためにセンサーが検知できない車両

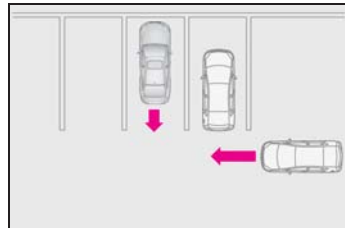

- RCTA機能は、特に次のような状況では不要な検知が増えることがあります。
  - ・ 自車の横を車両が通過するとき
  - ・ 駐車場に面した道を車両が走行しているとき

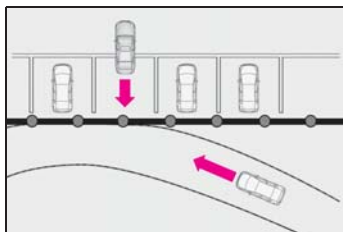

- ・ 車両後方に電波の反射しやすい金属（ガードレール・壁・標識・駐車車両など）が存在するとき
- ・ 車両後部にけん引フックを装着しているとき

## RCD（リヤカメラディテクション）

車両後退時、リヤカメラが後方の歩行者を検知すると、ブザーとセンターディスプレイ上の表示により注意喚起を行います。

## センターディスプレイ

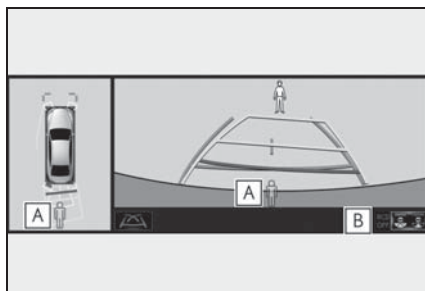

### A 歩行者検知表示

車両後方の歩行者を検知すると、自動的に表示されます。

### B RCD OFF 表示灯

RCD 機能が OFF の時は、RCD OFF 表示灯が表示されます。

パワースイッチが ON モードになるたび、RCD 機能は ON になります。

## システムを作動させるには

メーター操作スイッチを使って ON / OFF を切りかえます。(→P.80)

- 1 < または > を押して  を選択する
- 2 ▲ または ▼ を押して “PKSA” を選択し、OK を押す

- 3 ▲ または ▼ を押して “RCD” を選択し、OK を押す

RCD 機能が OFF のときは、メーター上に RCD OFF 表示灯(→P.66)が点灯します。

### 歩行者を検知した場合

車両後方エリアに歩行者がいる場合や、車両後方に向かって歩行者が接近してくるのをリヤカメラが検知した場合、下記のようにブザーとセンターディスプレイの歩行者検知表示で運転者に注意を促します。

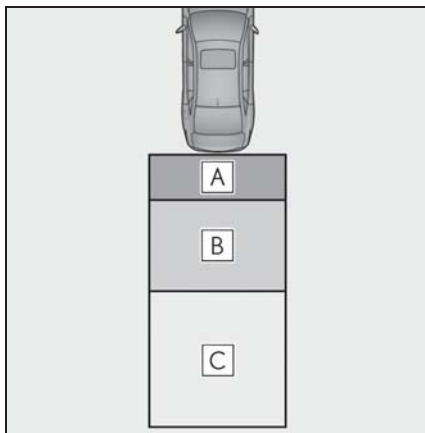

- A** 歩行者が **A** エリアにいる場合  
ブザー：繰り返し吹鳴  
歩行者検知表示：3 回点滅後、点灯
- B** 歩行者が **B** エリアにいる場合  
ブザー（自車静止時）：3 回吹鳴  
ブザー（自車移動時および歩行者接近時）：繰り返し吹鳴  
歩行者検知表示：3 回点滅後、点灯
- C** **C** エリアにいる歩行者と自車が、接触する可能性があるときシステムが判断した場合  
ブザー：繰り返し吹鳴

歩行者検知表示：3 回点滅後、点灯

### 知識

#### ■ 作動条件

- パワースイッチが ON モードのとき
- RCD 機能が ON のとき
- シフトポジションが R にあるとき

#### ■ ブザーの音量調整について

マルチインフォメーションディスプレイの  からブザー音量を変更することができます。(→P.283)

#### ■ マルチインフォメーションディスプレイに “リヤカメラ検知現在使用できません レンズの汚れを除去してください” が表示されたときは

リヤカメラのレンズに氷・雪・泥などが付着していることが考えられます。リヤカメラのレンズの氷・雪・泥などを取り除けば、正常に復帰します。場合によっては、汚れを取り除いた後も、復帰までに一定距離の走行を必要とすることがあります。

#### ■ マルチインフォメーションディスプレイに “リヤカメラ検知 現在使用できません” が表示されたときは

- 補機バッテリー脱着後などに表示された時は、ハンドルを左右いっぱい回してください。
- シフトポジションが R 時のみ表示される場合は、リヤカメラのレンズに汚れが付着している可能性があります。汚れを取り除いてください。
- システムが正常に作動しないおそれがあるとき
  - 例えば、次のような歩行者はカメラが正しく検知できず、システムが正常に作動しないおそれがあります。
    - ・ 前かがみになっている、またはしゃがん

- でいる歩行者
- ・寝転んでいる歩行者
- ・走っている歩行者
- ・自転車や建物の影から突然現れる歩行者
- ・自転車やスケートボード等に乗っている歩行者
- ・合羽やロングスカートを着ていて、全身の輪郭があいまいな歩行者
- ・カートや荷物、傘等により体の一部が隠れている歩行者
- ・夜間の歩行者や周囲の色とよく似た色の服装の歩行者
- 例えば、次のような状況ではカメラが対象となる歩行者を検知できず、システムが正常に作動しないおそれがあります。
  - ・悪天候（雨、雪、霧等）
  - ・レンズに汚れ（泥、融雪剤等）や傷があるとき
  - ・強い光がカメラに直接あたっているとき
  - ・明暗差があるとき（ガレージや地下駐車場の開いたシャッター付近等）
  - ・夜間（日没後）や薄暗い駐車場
- 例えば、次のようなものに対しては、衝突の可能性がなくてもシステムが作動するおそれがあります。
  - ・立体物（柱、パイロン、フェンス、駐車車両等）
  - ・移動物（通行車両、バイク等）
  - ・動いている物（旗、排気ガス、大粒の雨や雪、路面の雨水等）
  - ・路面に模様があるとき（白線、横断歩道、石畳、路面電車のレール、補修痕、落ち葉、砂利等）
  - ・グレーチングや側溝
  - ・水たまりや濡れた路面への物体の映り込み
  - ・段差
  - ・影
- 例えば、次のような状況では、衝突の可能性がなくてもシステムが作動するおそれがあります。
  - ・路肩や段差があるとき
  - ・車両姿勢が大きく傾いたとき（積載、急ブレーキなど）
  - ・勾配変化があるとき
  - ・ローダウンサスペンションや純正と異なる径のタイヤ等を取り付けているとき
  - ・車高が極端に変化しているとき（ノーズアップ、ノーズダウン）
  - ・リヤカメラ付近に市販の電装部品（字光式ナンバープレート、フォグランプ等）を取り付けているとき
  - ・リヤバンパーに市販の保護パーツ（バンパートリム等）を取り付けているとき
  - ・カメラの位置や向きがずれているとき
  - ・けん引フックを取り付けているとき
  - ・カメラレンズ上に水滴が流れているとき
  - ・カメラが汚れているとき（泥、融雪剤等）
  - ・点滅する光源があるとき（ハザードランプ等）
- 検知を妨げる状況
  - ・オーディオの音量が大きい場合や周囲が騒がしい場合、ブザーの警報音が聞こえない場合があります
  - ・高温 / 低温環境では、ディスプレイの表示が見にくい場合があります

## PKSB（パーキングサポートブレーキ）

PKSB（パーキングサポートブレーキ）は、駐車時などの低速走行時に作動対象を検知した場合、警報と自動ブレーキ制御で作動対象との衝突被害の軽減に寄与するシステムです。壁などの静止物を検知するパーキングサポートブレーキ（静止物）、後退時に後方接近車両を検知するパーキングサポートブレーキ（後方接近車両）、後方歩行者を検知するパーキングサポートブレーキ（後方歩行者）があります。

### 駐車支援機能

- パーキングサポートブレーキ（静止物）

→P.302

- パーキングサポートブレーキ（後方接近車両）

→P.307

- パーキングサポートブレーキ（後方歩行者）

→P.311

### 警告

■ PKSB（パーキングサポートブレーキ）を安全にお使いいただくためにシステムを過信しないでください。システムを過信すると思わぬ事故につながるおそれがあり危険です。

- 安全運転を行う責任は運転者にあります。常に周囲の状況を把握し、安全運転に努めてください。PKSB（パーキングサポートブレーキ）は作動対象への衝突を緩和し、衝突被害軽減に寄与できる場合がありますが、状況によっては作動しない場合もあります。
- PKSB（パーキングサポートブレーキ）は、完全に車両を停止させるシステムではありません。また、車両を停止させることができたとしても、ブレーキ制御は約2秒で解除されるため、すぐにブレーキペダルを踏んでください。

### 注意

- マルチインフォメーションディスプレイに“パーキングサポートブレーキ 現在使用できません”が表示され、PKSB OFF 表示灯が点滅したときは

パワースイッチをONにした直後に、上記表示が出ることがあります。その場合は周囲を確認しながら注意して走行してください。一定距離の走行で使用可能となりますが、使用できない場合は安全な場所に車を停止し、カメラレンズの汚れを取り除いてください。

### システムを作動させるには



パーキングサポートブレーキ（静止物）、パーキングサポートブレーキ（後方接近車両）、パーキングサポートブレーキ（後方歩行者）を一括でON/OFFします。

メーター操作スイッチを使ってON/OFFを切りかえます。（→P.80）

- 1  または  を押して  を選択する

2 ▲または▼を押して  を選択し、**ok** を押す

PKSB システムを OFF した場合、PKSB OFF 表示灯 (→P.66) が点灯します。

OFF (停止) に切りかえて、PKSB (パーキングサポートブレーキ) を停止させた場合、再度、マルチインフォメーションディスプレイの  から  を ON (作動) にし、システム作動状態にしないと PKSB (パーキングサポートブレーキ) は復帰しません。(パワースイッチの操作では復帰しません)

### ハイブリッドシステム出力抑制制御・ブレーキ制御の表示・ブザーについて

ハイブリッドシステム出力抑制制御・ブレーキ制御が作動したときは、ブザーでお知らせするとともに、センターディスプレイ、マルチインフォメーションディスプレイおよびヘッドアップディスプレイ★にメッセージが表示されます。

出力抑制制御は状況により、加速制限制御か出力最大抑制制御のいずれかが作動します。

★：グレード、オプションなどにより、装備の有無があります。表示される内容はマルチインフォメーションディスプレイの表示と同様です。

#### ● ハイブリッドシステム出力抑制制御作動中 (加速制限制御)

一定以上の加速をシステムが制限しているとき：

センターディスプレイ表示：表示なし

マルチインフォメーションディスプレイ表示：“加速抑制中です”

PKSB OFF 表示灯：消灯のまま

ブザー：吹鳴なし

#### ● ハイブリッドシステム出力抑制制御作動中 (出力最大抑制制御)

通常よりやや強めのブレーキ操作が必要だとシステムが判断したとき：

センターディスプレイ表示：“ブレーキ！”

マルチインフォメーションディスプレイ表示：“ブレーキ！”

PKSB OFF 表示灯：消灯のまま

ブザー：ポーン (単発音)

#### ● ブレーキ制御作動中

急ブレーキが必要だとシステムが判断したとき：

センターディスプレイ表示：“ブレーキ！”

マルチインフォメーションディスプレイ表示：“ブレーキ！”

PKSB OFF 表示灯：消灯のまま

ブザー：ポーン (単発音)

#### ● システム作動により車両停止

ブレーキ制御作動後に車両が停止したとき：

センターディスプレイ表示：“ブレーキを踏んでください”

マルチインフォメーションディスプレイ表示：“アクセルが踏まれています ブレーキを踏み直してください”

アクセルが踏まれていない場合は “ブレーキを踏んでください” が表示されません。

PKSB OFF 表示灯：点灯

ブザー：ポーン (単発音)



## PKSB（パーキングサポートブレーキ）の作動について

PKSB（パーキングサポートブレーキ）は、衝突の可能性がある作動対象（壁などの静止物、後方接近車両や後方歩行者）を検知したとき、ハイブリッドシステムの出力を抑制することにより車速の上昇を抑えます。（ハイブリッドシステム出力抑制制御：下記図 2）また、そのままアクセルペダルを踏み続けた場合は、ブレーキをかけ減速させます。（ブレーキ制御：下記図 3）

### ● 図 1（PKSB（パーキングサポートブレーキ）非作動時）

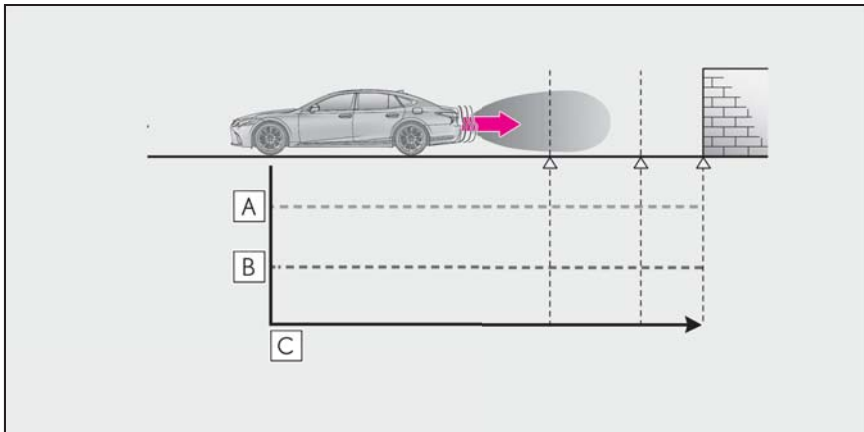

**A** ハイブリッドシステム出力

**B** 制動力

**C** 時間

### ● 図 2（ハイブリッドシステム出力抑制制御時）

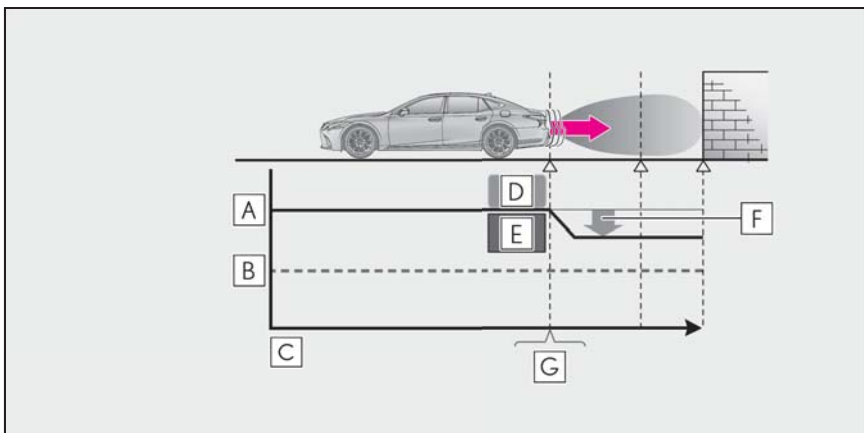

- A** ハイブリッドシステム出力
- B** 制動力
- C** 時間
- D** ハイブリッドシステム出力抑制制御開始
- E** 作動対象と衝突の可能性があるとシステムが判断したとき
- F** ハイブリッドシステム出力を抑える
- G** 例：マルチインフォメーションディスプレイ表示 “ブレーキ！”

● 図3 (ハイブリッドシステム出力抑制制御かつブレーキ制御時)

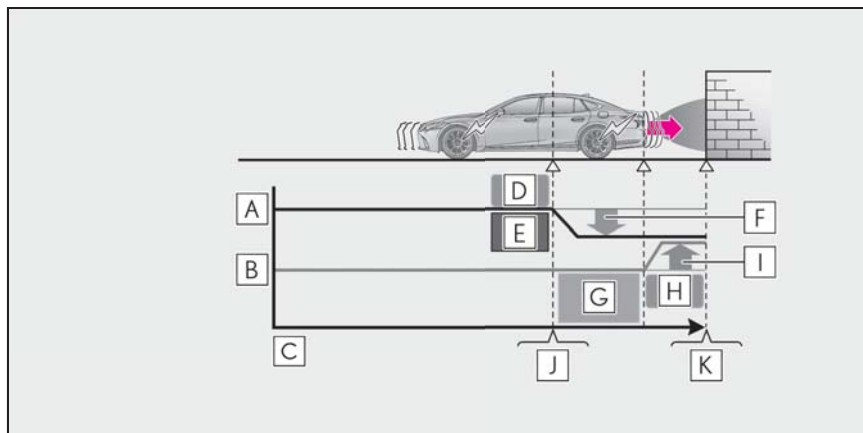

- A** ハイブリッドシステム出力
- B** 制動力
- C** 時間
- D** ハイブリッドシステム出力抑制制御開始
- E** 作動対象と衝突の可能性があるとシステムが判断したとき
- F** ハイブリッドシステム出力を抑える
- G** 作動対象と衝突の可能性が非常に高いとシステムが判断したとき
- H** ブレーキ制御開始
- I** ブレーキ制御を上げる
- J** 例：マルチインフォメーションディスプレイ表示 “ブレーキ！”
- K** 例：マルチインフォメーションディスプレイ表示 “アクセルが踏まれています ブレーキを踏み直して下さい”

 知識

**■ PKSB（パーキングサポートブレーキ）が作動したときは**

システム作動により車両が停止した場合、PKSB（パーキングサポートブレーキ）が停止して、PKSB OFF 表示灯が点灯します。また、PKSB（パーキングサポートブレーキ）が作動した場合でもブレーキ制御は2秒で解除されるため、そのまま発進できます。また、ブレーキペダルを踏んでも解除されるため、再度アクセルペダルを踏むと発進できます。

**■ PKSB（パーキングサポートブレーキ）の復帰について**

システム作動により PKSB（パーキングサポートブレーキ）が停止した場合に、PKSB（パーキングサポートブレーキ）を復帰させたい場合は、再度、PKSB（パーキングサポートブレーキ）を ON に（→P.299）するか、パワースイッチをいったん OFF にしてから再度、ON モードにしてください。また、進行方向の作動対象がなくなった状態で車両を走行させたとき、または車両の進行方向が入れ替わった（前進から後退、または後退から前進に切りかえた）ときはシステムが自動的に復帰します。

**■ マルチインフォメーションディスプレイに“パーキングサポートブレーキ 現在使用できません”が表示され、PKSB OFF 表示灯が点滅したときは**

- センサー部に氷・雪・泥などが付着していることが考えられます。この場合はセンサーの氷・雪・泥などを取り除けば、正常に復帰します。また、低温時にはセンサーの凍結などにより異常表示が出たり、作動対象を検知しないことがあります。氷が解ければ、正常に復帰します。
- シフトポジションがR時のみ表示される場合は、リヤカメラの汚れを取り除いてください。シフトポジションがR時以外も表示される場合は、クリアランスソ

ナーセンサーのバンパー周辺の汚れを取り除いてください。

- センサーの汚れを取り除いても表示が出るとき、センサーが汚れていなくても表示がでるときは、レクサス販売店で点検を受けてください。
- 補機バッテリーを脱着したあとにシステムの初期化がされていないことが考えられます。システムの初期化を行ってください。初期化を行っても表示が消えない場合は、レクサス販売店で点検を受けてください。

**■ 補機バッテリーを脱着したときは**

システムを初期化する必要があります。約35km/h以上の車速で5秒以上直進走行することで初期化できます。また、車両停止状態でハンドルを左右いっぱいに回してください。

## パーキングサポートブレーキ（静止物）

駐車時や低速走行時において、壁などの静止物への衝突のおそれがあるときや、アクセルペダルの踏み間違いや踏みすぎによる急発進、および、シフトレバーの入れ間違いによる発進時に、センサーが前後進行方向の静止物を検知するとシステムが作動し、衝突を緩和し衝突被害低減に寄与します。

### システム作動例

次のようなときに進行方向の静止物を検知してシステムが作動します。

- 低速走行時にブレーキペダルを踏み損なってしまった、または踏み遅れてしまったとき

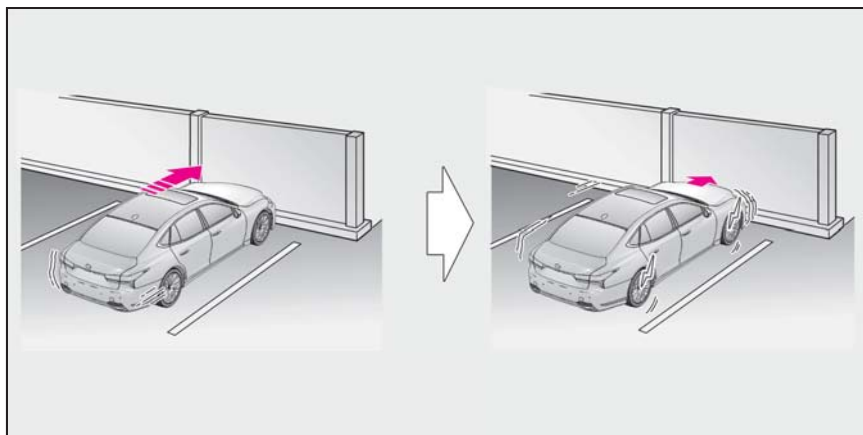

- アクセルペダルを踏みすぎてしまったとき

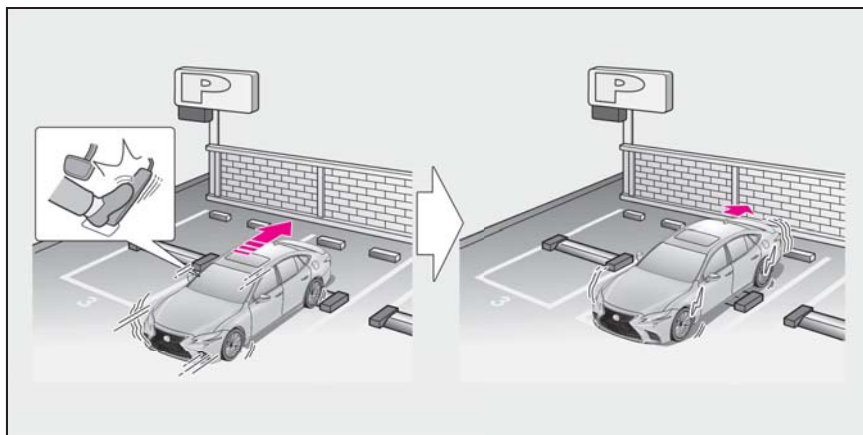

## ■ 誤ってシフトレバーを D に入れ前進してしまったとき

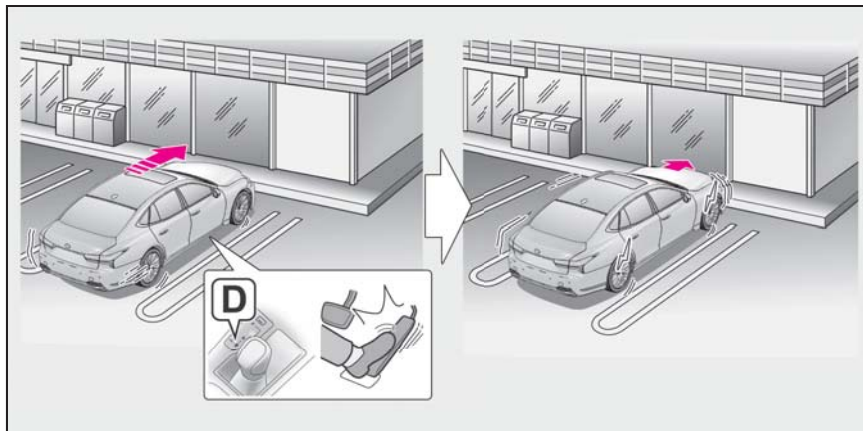

### センサーの種類

→P.284

#### ⚠ 警告

■ **パーキングサポートブレーキ（静止物）のシステムを正しく作動させるために**

センサー（→P.303）について、以下のことをお守りください。お守りいただかないと、センサーが正しく作動せず、思わぬ事故につながるおそれがあり危険です。

- 改造・分解・塗装などをしていない
- 純正品以外に交換しない
- センサー周辺へ衝撃を与えない
- センサーに傷を付けたりせずに、常にきれいにしておく

#### ■ **サスペンションの取り扱いについて**

車高や車の傾きが変化すると、センサーが作動対象物を正しく検知できなくなり、システムが正しく作動しなくなるおそれがあり危険です。サスペンションの改造はしないでください。

■ 万一、踏切内などでパーキングサポートブレーキ（静止物）が誤って作動したときは

万一、踏切内などでパーキングサポートブレーキ（静止物）が誤って作動しても、ブレーキ制御は約2秒で解除されるため、そのまま前進することで脱出できます。また、ブレーキペダルを踏むことで、ブレーキ制御は解除されるため、再度アクセルペダルを踏むことで前進し、脱出できます。

#### ■ **洗車時の注意**

- 高圧洗車機を使用して洗車するときは、センサー部に直接水をあてないでください。強い水圧により衝撃が加わり、正常に作動しなくなるおそれがあります。
- スチームを使用した洗車機などで洗車するときは、スチームをセンサー部に近付けすぎないようにしてください。スチームにより、正常に作動しなくなるおそれがあります。

 **警告**
**■ パーキングサポートブレーキ（静止物）を OFF にするとき**

次のときは、PKSB（パーキングサポートブレーキ）を OFF にしてください。衝突の可能性がなくてもシステムが作動する場合があります。

- 点検などで、シャシーローラー・シャシーダイナモ・フリーローラーなどを使用する場合
- 船舶・トラックなどへ積載する際の進入時
- ローダウンサスペンションや、純正と異なるサイズのタイヤを取り付けた場合
- 積載状況などにより車高が著しく変化した場合（ノーズアップ、ノーズダウンなど）
- けん引フックを取り付けた場合

 **知識**
**■ パーキングサポートブレーキ（静止物）の作動開始条件**

PKSB OFF 表示灯が点灯・点滅（→P.67, 68）しておらず、次の条件をすべて満たすと作動します。

- ハイブリッドシステム出力抑制制御
  - ・ PKSB（パーキングサポートブレーキ）を ON（作動）にしているとき
  - ・ 車速が 15km/h 以下
  - ・ 車両進行方向に作動対象となる静止物があるとき（2 ～ 4m 先まで）
  - ・ 衝突回避には、通常よりやや強めのブレーキ操作が必要とシステムが判断したとき
- ブレーキ制御
  - ・ ハイブリッドシステム出力抑制制御作動中
  - ・ 衝突回避には、急ブレーキ操作が必要と

システムが判断したとき

**■ パーキングサポートブレーキ（静止物）の作動終了条件**

次のいずれかの条件のときに作動が終了します。

- ハイブリッドシステム出力抑制制御
  - ・ PKSB（パーキングサポートブレーキ）を OFF（作動）にしたとき
  - ・ 通常のブレーキ操作で衝突回避が可能になったとシステムが判断したとき
  - ・ 車両進行方向の作動対象となる静止物がなくなったとき（2 ～ 4m 先まで）
- ブレーキ制御
  - ・ PKSB（パーキングサポートブレーキ）を OFF（作動）にしたとき
  - ・ ブレーキ制御により車両が停止して約 2 秒が経過したとき
  - ・ ブレーキ制御により車両が停止したあとに、ブレーキペダルを踏んだとき
  - ・ 車両進行方向の作動対象となる静止物がなくなったとき（2 ～ 4m 先まで）

**■ パーキングサポートブレーキ（静止物）の検知範囲について**

パーキングサポートブレーキ（静止物）の検知範囲は、クリアランスソナーの検知範囲（→P.287）とは異なります。そのため、クリアランスソナーが静止物との接近をお知らせしても、パーキングサポートブレーキ（静止物）は作動を開始していない場合があります。

**■ パーキングサポートブレーキ（静止物）が検知しないおそれのある作動対象について**

次のようなものは、センサーが検知しない場合があります。

- 歩行者
- 綿、雪など音波を反射しにくいもの
- 地面に対して垂直でないもの、車両進行方向に対して直角でないもの、凸凹なもの、波打っているもの

- 背の低いもの
- 針金、フェンス、ロープ、標識の支柱などの細いもの
- バンパーに非常に近いもの

#### ■ クリアランスソナーのブザーについて

クリアランスソナーの ON/OFF に関係なく (→P.285)、パーキングサポートブレーキ (静止物) を停止させていなければ (→P.297)、前側センサーまたは後側センサーが作動対象を検知してブレーキ制御とエンジン出力抑制制御が作動すると、クリアランスソナーのブザーも鳴り、作動対象とのおよその距離をお知らせします。

#### ■ 衝突の可能性がなくてもパーキングサポートブレーキ (静止物) のシステムが作動する状況

次のような状況では、衝突の可能性がなくてもシステムが作動する場合があります。

##### ● 周辺環境の影響

- ・ 狭い道路を走行するとき

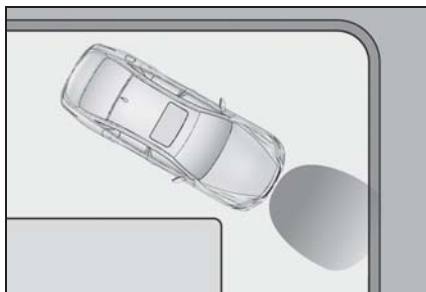

- ・ 砂利道・草むらなどを走行するとき

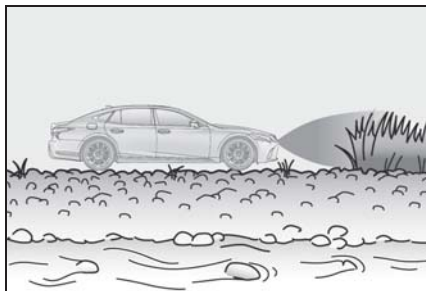

- ・ 垂れ幕や旗、垂れ下がった枝、遮断機

(踏切のバー・ETC のバー・駐車場のバーなど) に向かって走行するとき

- ・ 道路脇に構造物があったとき (狭いトンネル・狭い鉄橋・狭い道路などを走行したとき)
- ・ 縦列駐車時
- ・ 地面にわだちや穴がある場合
- ・ 排水溝などの金属のフタ (グレーチング) 走行時
- ・ 急な登坂路を走行するとき
- ・ 冠水している道路でセンサーに水がかぶったとき
- 天候の影響
  - ・ センサーに氷、雪、泥などが付着したとき (取り除けば、正常に復帰します)
  - ・ どしゃぶりの雨や水しぶきがかかったとき
  - ・ 霧、雪、砂嵐などの悪天候の状況

##### ● 他の音波の影響を受けたとき

- ・ 他車のホーン、オートバイのエンジン音、大型車のエアブレーキ音、車両感知器、他車のクリアランスソナーなど超音波を発生するものが付近にいたとき
- ・ センサー付近に市販の電装部品 (字光式ナンバープレート < 特に蛍光灯タイプ > ・ フォグランプ・フェンダーポール・無線アンテナなど) を取り付けているとき

##### ● 車両の変化

- ・ 車両姿勢が大きく傾いたとき
- ・ 積載状況などにより車高が著しく変化した場合 (ノーズアップ・ノーズダウンなど)
- ・ 衝突などで、センサーの方向ズレが発生したとき

#### ■ パーキングサポートブレーキ (静止物) のシステムが正常に作動しないおそれのある状況

次のような状況では、システムが正常に作動しない場合があります。

##### ● 天候の影響

- ・ 炎天下や寒冷時でセンサー周辺部が著

しく高温または低温の場合

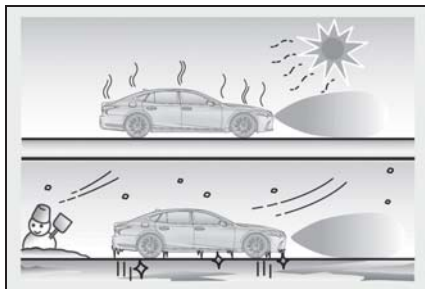

・ 風が強いとき

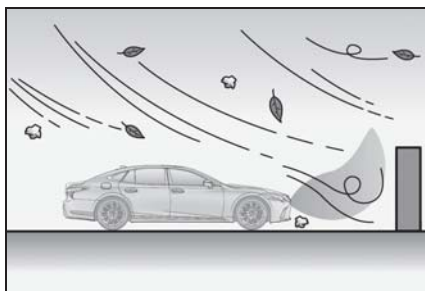

- ・ センサーに氷、雪、泥などが付着したとき（取り除けば、正常に復帰します）
- ・ どしゃぶりの雨や水しぶきがかかったとき
- ・ 霧、雪、砂嵐などの悪天候の状況

● 周辺環境の影響

- ・ 作動対象物と車両のあいだに、検知できない対象物がある場合
- ・ 車、二輪車、自転車、歩行者などの作動対象が車両の横から割り込んだり、飛び出してきたとき

● 他の音波の影響

- ・ 他車のホーン、オートバイのエンジン音、大型車のエアブレーキ音、車両感知器、他車のクリアランスソナーなど超音波を発生するものが付近にいたとき
- ・ センサー付近に市販の電装部品（字光式ナンバープレート < 特に蛍光灯タイプ > ・ フォグランプ ・ フェンダーポール ・ 無線アンテナなど）を取り付けたとき

● 車両の変化

- ・ 車両姿勢が大きく傾いたとき
- ・ 積載状況などにより車高が著しく変化した場合（ノーズアップ・ノーズダウンなど）
- ・ 衝突などで、センサーの方向ズレが発生したとき



## パーキングサポートブレーキ（後方接近車両）

後側方レーダーセンサーで自車の右後方または左後方から接近している車両を検知し、システムが衝突の危険性があると判断した場合にブレーキ制御をすることで、接近車両への衝突を緩和し衝突被害軽減に寄与します。

### システム作動例

次のようなときに進行方向の車両を検知してシステムが作動します。

- 後退時、近接車両接近中にブレーキペダルを踏み損なってしまった、または踏み遅れてしまったとき

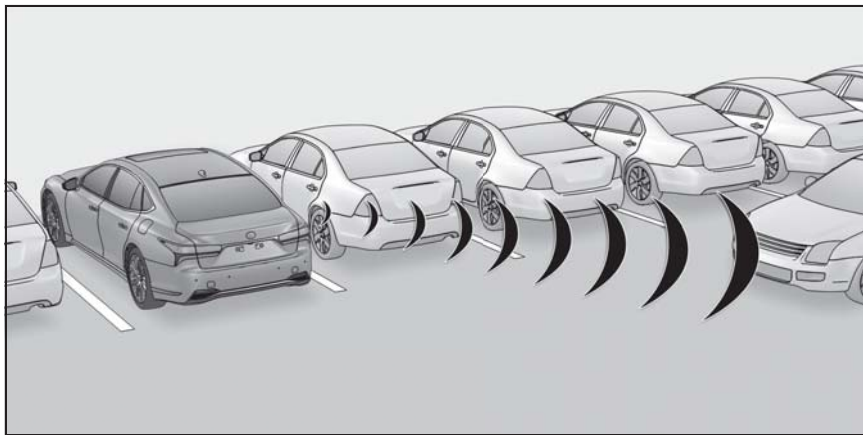

### センサーの種類

→P.279

#### ⚠ 警告

レーダー（→P.280）について、以下のことをお守りください。お守りいただかないと、レーダーが正しく作動せず、思わぬ事故につながるおそれがあり危険です。

- 改造・分解・塗装などをしない
- 純正品以外に交換しない
- レーダー周辺へ衝撃を与えない

- レーダーに傷を付けたりせずに、常にきれいにしておく
- センサー周辺に衝撃を受けたときは、センサーの故障などにより装置が正常に作動しなくなっているおそれがあります。レクサス販売店で点検を受けてください。
- 後側方レーダーセンサーの取り扱い（→P.280）をお守りください。

#### 📖 知識

- パーキングサポートブレーキ（後方接近車両）の作動開始条件

PKSB OFF 表示灯が点灯・点滅（→P.67,

68) しておらず、次の条件をすべて満たすと作動します。

- ハイブリッドシステム出力抑制制御
- ・PKSB（パーキングサポートブレーキ）をON（作動）にしているとき
- ・車速が15km/h以下
- ・後側方から接近する車両の車速が8km/h以上
- ・シフトポジションがRのとき
- ・接近車両への衝突回避には、通常よりやや強めのブレーキ操作が必要とシステムが判断したとき

#### ●ブレーキ制御

- ・ハイブリッドシステム出力抑制制御作動中
- ・接近車両への衝突回避には、急ブレーキ操作が必要とシステムが判断したとき

#### ■パーキングサポートブレーキ（後方接近車両）の作動終了条件

次のいずれかの条件のときに作動が終了します。

- ハイブリッドシステム出力抑制制御
- ・PKSB（パーキングサポートブレーキ）をOFF（作動）にしたとき
- ・通常のブレーキ操作で衝突回避が可能になったとき
- ・自車後側方への接近車両がなくなったとき
- ブレーキ制御
- ・PKSB（パーキングサポートブレーキ）をOFF（作動）にした
- ・ブレーキ制御により車両が停止して約2秒が経過したとき
- ・ブレーキ制御により車両が停止したあとに、ブレーキペダルを踏んだとき
- ・自車後側方への接近車両がなくなったとき

#### ■パーキングサポートブレーキ（後方接近車両）の検知範囲について

パーキングサポートブレーキ（後方接近車両）の検知範囲は、RCTA の検知範囲

（→P.292）とは異なります。そのため、RCTA が障害物との接近をお知らせしても、パーキングサポートブレーキ（後方接近車両）は作動を開始していない場合があります。

#### ■パーキングサポートブレーキ（後方接近車両）が検知しない車両について

次のような車両や車両以外のものは検知対象としません。

- 真後ろから接近する車両
- 自車の隣の駐車スペースで後退する車両
- 障害物のためにセンサーが検知できない車両

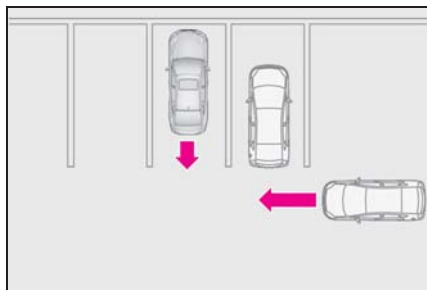

- 自車近くで急加速または急減速した車両
- ガードレール・壁・標識・駐車車両などの静止物
- 小型の二輪車、自転車、歩行者など
- 自車から遠ざかる車両
- 自車の隣の駐車スペースから接近する車両
- レーダーセンサーと接近物との距離が近すぎる場合
- 自車後側方から接近車両の速度が約8km/h未満のとき
- 自車後側方から接近車両の速度が約24km/hより大きいとき

### ■ RCTA のブザーについて

RCTA 機能の ON/OFF に関係なく (→P.290)、PKSB (パーキングサポートブレーキ) を停止させていなければ (→P.297)、ブレーキ制御が作動すると、ブザーが鳴り注意喚起をおこないます。

### ■ 衝突の可能性がなくてもパーキングサポートブレーキ (後方接近車両) のシステムが作動する状況

次のような状況では、衝突の可能性がなくてもシステムが作動する場合があります。

- 駐車場に面した道を車両が走行しているとき

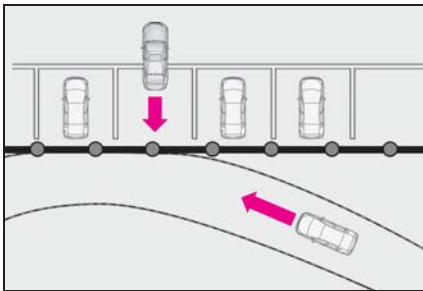

- 自車近くで旋回していく移動物が存在するとき

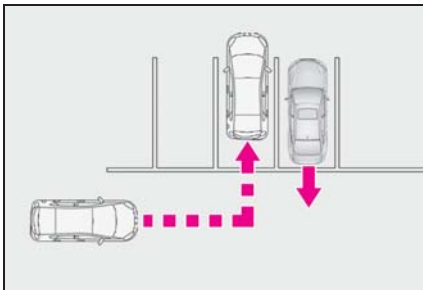

- 自車の横を車両が通過するとき

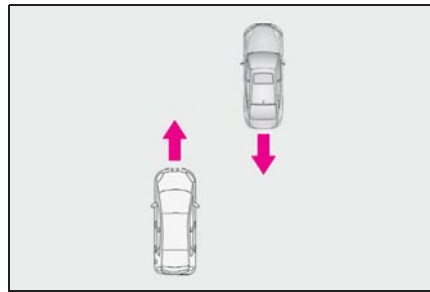

- 車両後方に電波の反射しやすい金属 (ガードレール・壁・標識・駐車車両など) が存在するとき

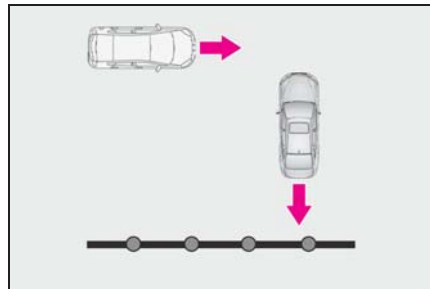

- 自車近くに室外機などの回転体が存在するとき
- センサーに向けてスプリンクラーなどによる水の飛散があったとき

### ■ パーキングサポートブレーキ (後方接近車両) のシステムが正常に作動しないおそれのある状況

次のような状況では、レーダーセンサーが作動対象を正しく検知せず、システムが正常に作動しない場合があります。

- 作動対象が停止しているとき
- 炎天下や寒冷時
- リヤバンパーに氷、雪、泥などが付着したとき
- リヤバンパーに大雨や水しぶきが掛ったとき
- 車両姿勢が大きく傾いたとき
- レーダーセンサー付近にけん引フック、

バンパプロテクター、バンパトリム、サイクルキャリア、除雪装置（スノープラウ）などを取り付けたとき

- ローダウンサスペンション、純正と異なる径のタイヤ等を取り付けたとき
- 車高が極端に変化している場合（ノーズアップ、ノーズダウン等）
- レーダーセンサー付近に市販の電装部品（字光式ナンバープレート、フォグランプ、フェンダーポール、無線アンテナ等）やステッカーを張り付けたとき
- レーダーセンサーの位置や向きがずれているとき
- 複数台の車両が狭い間隔で連続で接近するとき
- 車両が高速で接近するとき
- レーダーセンサーが検知しない可能性がある状況または作動対象
  - ・ 自車角度がついた場合等、後方付近からの接近車両
  - ・ 自車が旋回しているとき

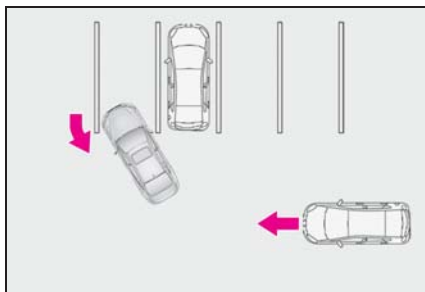

- ・ 斜めの駐車場から出庫するとき

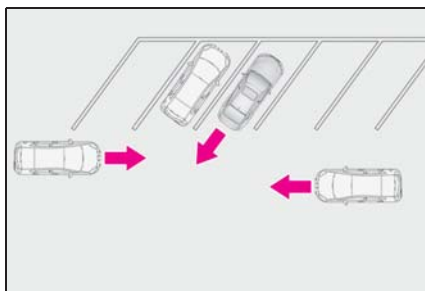

- ・ 勾配の変化が激しい坂で後退しているとき

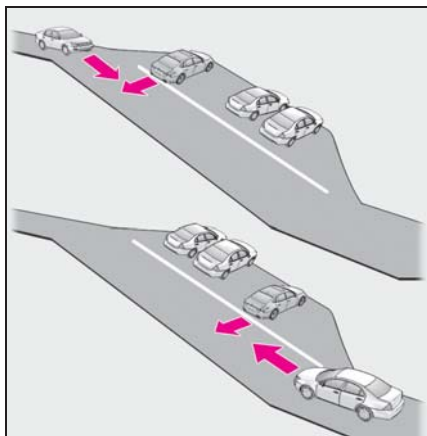

- ・ 旋回しながら車両が近づいてきた場合

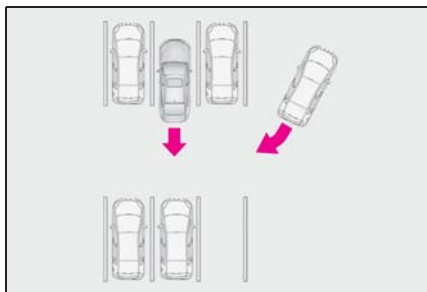

## パーキングサポートブレーキ（後方歩行者）

車両後退時、リヤカメラが検知した車両後方にある歩行者と接触する可能性が高いとシステムが判断した場合は、警報やブレーキ制御により、後方歩行者との衝突を緩和し、衝突被害軽減に寄与します。

### システム作動例

後退時、歩行者が車両後方に接近中、ブレーキペダルを踏み損なってしまった、または踏み遅れてしまったときにシステムが作動します。

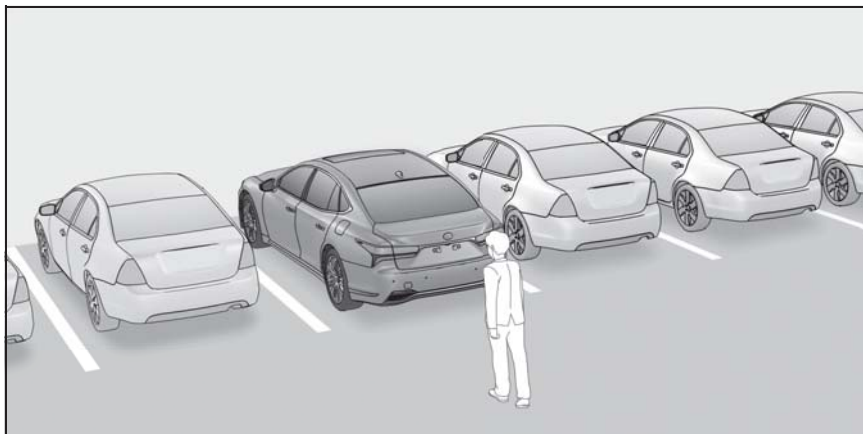

### センターディスプレイ表示

車両後方の歩行者を検知すると自動的に表示され、回避操作を促します。マルチインフォメーションディスプレイにも同様に表示されます。

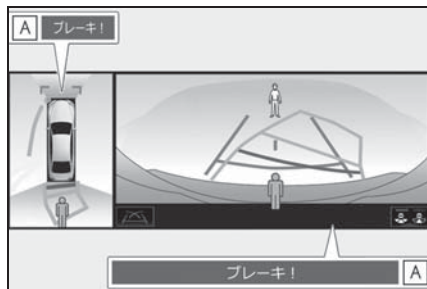

### A 歩行者検知表示とブレーキ表示

#### ⚠ 警告

■ 万一、パーキングサポートブレーキ（後方歩行者）が誤って作動したときは

パーキングサポートブレーキ（後方歩行者）作動後はすぐにブレーキを踏んでください。（ブレーキを踏むとシステムは解除されます。）

#### 📖 知識

■ パーキングサポートブレーキ（後方歩行者）の作動開始条件

PKSB OFF 表示灯が点灯・点滅（→P.67,

68) しておらず、次の条件をすべて満たすと作動します。

- ハイブリッドシステム出力抑制制御
- ・ PKSB（パーキングサポートブレーキ）を ON（作動）にしているとき
- ・ 車速が 15km/h 以下
- ・ シフトポジションが R のとき
- ・ システムが自転車後方の歩行者を検知し、衝突する可能性があるときシステムが判断したとき
- ブレーキ制御
- ・ ハイブリッドシステム出力抑制制御作動中
- ・ 後方歩行者との衝突回避には、急ブレーキ操作が必要とシステムが判断したとき

#### ■ パーキングサポートブレーキ（後方歩行者）の作動終了条件

次のいずれかの条件のときに作動が終了します。

- ハイブリッドシステム出力抑制制御
- ・ PKSB（パーキングサポートブレーキ）を OFF（作動）にしたとき
- ・ 通常のブレーキ操作で衝突回避が可能になったとき
- ・ 後方歩行者がいなくなった、または検知できなくなったとき
- ブレーキ制御
- ・ PKSB（パーキングサポートブレーキ）を OFF（作動）にしたとき
- ・ ブレーキ制御により車両が停止して約 2 秒が経過したとき
- ・ ブレーキ制御により車両が停止したあとに、ブレーキペダルを踏んだとき
- ・ 後方歩行者がいなくなった、または検知できなくなったとき

#### ■ パーキングサポートブレーキ（後方歩行者）の検知範囲について

パーキングサポートブレーキ（後方歩行者）の検知範囲は、RCD の検知範囲（→P.295）とは異なります。そのため、

RCD が障害物との接近をお知らせしても、パーキングサポートブレーキ（後方歩行者）は作動を開始していない場合があります。

#### ■ システムが正常に作動しないおそれがあるとき

- 例えば、次のような歩行者はカメラが正しく検知できず、システムが正常に作動しないおそれがあります。
  - ・ 前かがみになっている、またはしゃがんでいる歩行者
  - ・ 寝転んでいる歩行者
  - ・ 走っている歩行者
  - ・ 自転車や建物の影から突然現れる歩行者
  - ・ 自転車やスケートボード等に乗っている歩行者
  - ・ 合羽やロングスカートなどを着ていて、全身の輪郭があいまいな歩行者
  - ・ カートや荷物、傘等により体の一部が隠れている歩行者
  - ・ 夜間の歩行者や周囲の色とよく似た色の服装の歩行者
- 例えば、次のような状況ではカメラが対象となる歩行者を検知できず、システムが正常に作動しないおそれがあります。
  - ・ 悪天候（雨、雪、霧等）
  - ・ レンズに汚れ（泥、融雪剤等）や傷があるとき
  - ・ 強い光がカメラに直接あたっているとき
  - ・ 明暗差があるとき（ガレージや地下駐車場の開いたシャッター付近等）
  - ・ 夜間（日没後）や薄暗い駐車場
- 例えば、次のようなものに対しては、衝突の可能性がなくてもシステムが作動するおそれがあります。
  - ・ 立体物（柱、パイロン、フェンス、駐車車両等）
  - ・ 移動物（通行車両、バイク等）
  - ・ 動いている物（旗、排気ガス、大粒の雨や雪、路面の雨水等）
  - ・ 路面に模様があるとき（白線、横断歩道、石畳、路面電車のレール、補修痕、落ち

- 葉、砂利等)
- ・ グレーチングや側溝
- ・ 水たまりや濡れた路面への物体の映り込み
- ・ 段差
- ・ 影
- 例えば、次のような状況では、衝突の可能性がなくてもシステムが作動するおそれがあります。
- ・ 路肩や段差があるとき
- ・ 車両姿勢が大きく傾いたとき（積載、急ブレーキなど）
- ・ 勾配変化があるとき
- ・ ローダウンサスペンションや純正と異なる径のタイヤ等を取り付けているとき
- ・ 車高が極端に変化しているとき（ノーズアップ、ノーズダウン）
- ・ リヤカメラ付近に市販の電装部品（字光式ナンバープレート、フォグランプ等）を取り付けているとき
- ・ リヤバンパーに市販の保護パーツ（バンパートリム等）を取り付けているとき
- ・ カメラの位置や向きがずれているとき
- ・ けん引フックを取り付けているとき
- ・ カメラレンズ上に水滴が流れているとき
- ・ カメラが汚れているとき（泥、融雪剤等）
- ・ 点滅する光源があるとき（ハザードランプ等）

## ドライブモードセレクトスイッチ

走行・使用状況に合わせて次のモードを選択できます。

### 走行モードを選択するには

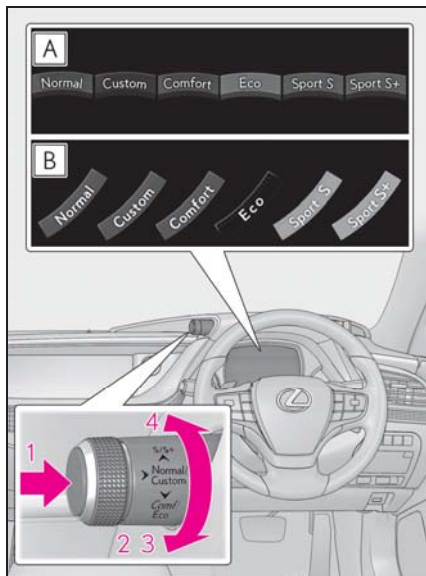

**A** F SPORT 以外

**B** F SPORT

**1** ノーマルモード／カスタムモード  
ノーマル／カスタムモードは、スイッチを押して選択します。スイッチを押すごとに、ノーマル／カスタムモードが切りかわります。

ノーマルモードのとき、ノーマルモード表示灯が点灯します。

カスタムモードのとき、カスタムモード表示灯が点灯します。

ノーマルモード以外のときにスイッチを押すと、ノーマルモードにもどります。

- ・ ノーマルモード



燃費性能、静粛性、運動性能のバランスがよく、市街地を走行する場合に適しています。

シフトポジションが D のとき、運転者の運転操作と走行状況により、自動的にスポーツ走行に適したギヤ段に切りかわる場合があります。

・ カスタムモード

パワートレーン制御、シャシー制御またはエアコン作動の機能をお好みで設定し、走行することができます。カスタムモードは、センターディスプレイで設定します。(→P.334)

## 2 コンフォートモード

サスペンションを制御することにより、より快適な乗り心地になります。市街地走行に適しています。

コンフォートモード以外のときにスイッチを手前側へまわすとコンフォートモードに切りかわり、コンフォートモード表示灯が点灯します。

## 3 エコドライブモード

スロットル特性をおだやかに設計することで、エコ運転中の運転者のアクセル操作をアシストします。またエアコン(暖房/冷房)の作動を抑え、燃費の向上を意識した走行に適しています。

コンフォートモードのときにスイッチを手前側へまわすとエコドライブモードに切りかわり、エコドライブモード表示灯が点灯します。

## 4 スポーツモード

・ スポーツ S モード

ハイブリッドシステムの制御により、アクセルレスポンスを向上させ、力強い加速が可能です。コーナーの多い道などで、きびきびした走りを楽しみたいときに適しています。

スポーツ S モード以外のときにスイッチを奥側へまわすとスポーツ S モードに切りかわり、スポーツ S モード表示灯が点

灯し、ハイブリッドシステムインジケータからタコメーター表示に切りかわります。(→P.70, 74)

・ スポーツ S +モード

ハイブリッドシステムに加え、ステアリングやサスペンションを総合的に制御することにより操縦性・安定性の確保に貢献し、よりスポーティーな走りを楽しみたいときに適しています。

スポーツ S モードのときにスイッチを奥側へまわすとスポーツ S +モードに切りかわり、スポーツ S +モード表示灯が点灯します。

## 知識

### ■ オープニング画面表示中にスイッチを操作したときは

ドライブモードは切りかわりますが、メーターの表示は切りかわりません。オープニング画面終了後、そのとき選択されているドライブモード表示に切りかわります。

### ■ エコドライブモード時のエアコン作動について

エコドライブモードは、暖房/冷房の作動や風量を抑制して、燃費向上を図っています。空調の効きをよりよくしたいときは、次の操作を行ってください。

- エコ空調モードを OFF にする (→P.345)
- 風量を調整する (→P.341)
- エコドライブモードを解除する

### ■ スポーツ/カスタムモードの自動解除

スポーツ/カスタムモードを選択して走行後、パワースイッチを OFF にし、再度パワースイッチを ON モードにした場合は、自動でノーマルモードにもどります。

### ■ サイド画面の割り込み表示

モードを切り替えるごとに、選択したモードがサイド画面に表示されます。



(→P.335)

## 電子制御エアサスペンション

乗員や荷物重量にかかわらず、車高選択スイッチで選択した車高レベルを維持します。

また、次の車高選択機能の設定を変更することができます。

- 乗降モード選択
- 駐車時車高選択
- 車高制御の停止

### 知識

#### ■ 車高制御が正常に作動しないおそれのある状況

- 次のような状況では、車高の昇降速度が遅くなったり、正常な車高まで昇降しないおそれがあります。
  - ・ 車体が雪・氷・石などにあたる時
  - ・ 気温が低いとき
  - ・ タンク内の空気圧が低いとき
- 次のような状況では、車高は昇降しません。
  - ・ ボンネットまたはトランクが開いているとき
  - ・ ブレーキペダルを踏んで停車しているとき
  - ・ 段差や凹凸の大きい道路
  - ・ 傾斜した道路

#### ■ エアサスペンション用コンプレッサーおよびバルブの作動音

乗降車や荷物の積み降ろしなどによって車高が変化したときや、車高選択スイッチで車高を切りかえたときなどに、コンプレッサーとバルブから音が聞こえることがあります。異常ではありません。

#### ■ タンク内の空気圧が低いとき

車高が昇降していないのにコンプレッ

サーとバルブがくり返し作動することがありますが、異常ではありません。

### 警告

#### ■エアサスペンションについて

次の状況では、電子制御エアサスペンションの車高調整機能が作動しないように車高制御を OFF にし、ハイブリッドシステムを停止してください。作動を停止しないと車高が変わり、車両に体が挟まれたりして思わぬ事故につながるおそれがあり危険です。

- 縁石などに乗り上げて駐車するとき
- 脱輪したとき
- ジャッキアップするとき
- 車両を固縛するとき
- けん引されるとき

#### ■車高制御について

次の操作をするときは、十分に周囲の安全を確かめてください。車高が変わったときに、車両に体が挟まれたりして思わぬ事故につながるおそれがあり危険です。

- ドアを開けるとき
- スマートエントリー&スタートシステムでドアを解錠するとき
- 車高選択スイッチで車高を変えるとき

### 注意

#### ■駐車するとき

長時間駐車する場合、気温の変化などにより車高が変わることがあります。駐車するときは、車高が変わったときに車体に接触するものがないことを確認してください。

乗員が降りたときや、乗降モードが作動したときは、通常より車高が高くなりますので、高さ制限のある場所では注意してください。

### 車高を選択するには

路面の状況や走行状況にあわせて、車高選択スイッチで車高を切りかえることができます。

HIGH モードが ON のとき、メーター内のエアサスペンション HIGH モード表示灯が点灯します。

乗降時の車高調整機能によって車高が上昇しているときは、車高選択スイッチを 2 回押すと HIGH モードの ON/OFF を切りかえることができます。

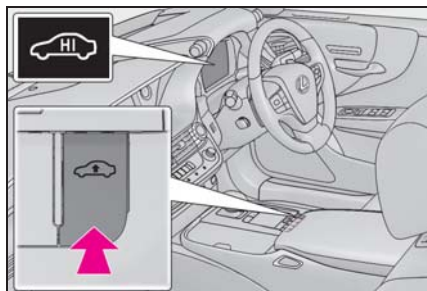

### 知識

#### ■車高選択スイッチの作動条件

パワースイッチが ON モードのとき



#### ■車高制御の保護機能

車高選択スイッチの操作などで車高の昇

降を繰り返すと、システムが一時的に作動しなくなることがあります。

## 乗降時と駐車時の車高を選択するには

車両への乗り降りを容易にするために、メーター操作スイッチを使って次の車高選択機能の設定を変更することができます。(→P.80)

- 1 < または > を押して  を選択する
- 2 ▲ または ▼ を押して “ 車両設定 ” を選択し、OK を押す
- 3 ▲ または ▼ を押して  を選択し、OK を押す
- 4 ▲ または ▼ を押して “ 乗降モード ” または “ 駐車時車高選択 ” を選択し、OK を押す

パワースイッチを OFF にしても、選択した車高選択機能は継続します。

### ● 乗降モード

乗降モードを ON にすると、次のいずれかの操作を行ったとき、自動で車高が上昇します。

- ・ スマートエントリー&スタートシステムでドアを解錠する
- ・ ワイヤレスリモコンで解錠後、ドアを開ける

車高は Normal より約 30mm 高くなります。

車高の状態によっては、上昇しない場合があります。

車速が約 20km/h になると元の車高に戻ります。

乗降モードを OFF にすると、駐車時車高

選択の機能も停止します。

### ● 駐車時車高選択

駐車時車高選択を High にすると、シフトポジションが P のときにいずれかのドアを開けると、自動で車高が上昇します。

車高は Normal より約 10mm 高くなります。

車高の状態によっては、上昇しない場合があります。

車速が約 20km/h になると元の車高に戻ります。

## 知識

### ■ 乗降時の車高調整機能によって車高が上昇しているとき



パワースイッチのモードにかかわらず、車高選択スイッチを押すと元の車高に戻すことができます。

### ■ 乗降時の車高調整機能について

平坦な場所以外では作動しません。

## 車高制御を停止するには

メーター操作スイッチを使って車高制御を OFF に設定します。(→P.80)

- 1 < または > を押して  を選択する
- 2 ▲ または ▼ を押して “ 車両設定 ” を選択し、OK を押す
- 3 ▲ または ▼ を押して  を選択し、OK を押す
- 4 ▲ または ▼ を押して “ 車高制御 ” を選択し、OK を押す

パワースイッチを OFF にしても、車高制

御の停止状態は継続します。

車高制御を OFF にしても、車速が約 30km/h になると自動で ON に戻ります。

#### 知識

- マルチインフォメーションディスプレイに “エアサスペンション システム チェック” と表示されたときは

システムが正常に作動しないおそれがあります。レクサス販売店で点検を受けてください。

#### ■ カスタマイズ機能

機能の一部は、設定を変更することができます。(→P.473)

## 運転を補助する装置

走行の安全性や運転性能を確保するため、走行状況に応じて次の装置が自動で作動します。ただし、これらの装置は補助的なものなので、過信せずに運転には十分に注意してください。

### 運転を補助する装置について

#### ■ ECB (電子制御ブレーキシステム)

電子制御により、ブレーキ操作に応じたブレーキ力を発生させます。

#### ■ ABS (アンチロックブレーキシステム)

急ブレーキ時やすべりやすい路面でのブレーキ時にタイヤのロックを防ぎ、スリップを抑制します。

#### ■ ブレーキアシスト

急ブレーキ時などに、より大きなブレーキ力を発生させます。

#### ■ VSC (ビークルスタビリティコントロール)

急なハンドル操作や、すべりやすい路面で旋回するときに横すべりを抑え、車両の姿勢維持に寄与します。

#### ■ セカンダリーコリジョンブレーキ

SRS エアバッグのセンサーが衝突を検知したとき、自動的にブレーキと制動灯を制御することで、車両を減速させ、二次衝突による被害の軽減に寄与します。

#### ■ TRC (トラクションコントロール)

すべりやすい路面での発進時や加速時にタイヤの空転を抑え、駆動力確保に貢献します。

### ■ ヒルスタートアシストコントロール

上り坂で発進するときに、車が後退するのを緩和します。

### ■ VGRS (バリアブルギヤレシオステアリング) ★

車速やハンドルの動きに合わせて、フロントホイールが切れる角度を調整します。

★：グレード、オプションなどにより、装備の有無があります。

### ■ DRS (ダイナミックリヤステアリング) ★

ハンドル操作に応じて後輪を切ることにより、車両の旋回性や応答性に寄与します。

★：グレード、オプションなどにより、装備の有無があります。

### ■ EPS (エレクトリックパワーステアリング)

電気式モーターを利用して、ハンドル操作を補助します。

### ■ NAVI・AI-AVS

(AVS：アダプティブバリアブルサスペンションシステム)

路面の状態や運転操作などに応じ、ショックアブソーバーの減衰力を4輪独立に制御することで、なめらかな乗り心地と優れた安定性の確保に貢献し、車両の姿勢維持に寄与します。また、ドライブモードセレクトスイッチで走行モードを選択することで、減衰力を切りかえることができます。(→P.313)

### ■ LDH (レクサスダイナミックハンドリングシステム) ★

VGRS・DRS・EPS を総合的に制御

します。ハンドル操作と車速に応じて、前輪・後輪の切れる角度を制御することで、低速では旋回性、中速では応答性、高速では安定性の向上に寄与します。

★：グレード、オプションなどにより、装備の有無があります。

### ■ VDIM (ビークルダイナミクスインテグレイテッドマネージメント)

ABS・ブレーキアシスト・TRC・VSC・ヒルスタートアシストコントロール・EPS・VGRS ★・DRS ★・AVS を総合的に制御します。

すべりやすい路面の走行などで急な運転操作をした際に、ブレーキ・ハイブリッドシステム出力・ハンドル操作力・タイヤの切れる角度などを制御することで、車両の安定性確保に貢献します。

★：グレード、オプションなどにより、装備の有無があります。

### ■ 後方車両への接近警報

同じ車線を走行する後方車両を後側方レーダーセンサーで検出し、追突の可能性が高いと判断したときに、非常点滅灯を高速点滅させて後方車両に注意をうながします。このときマルチインフォメーションディスプレイにメッセージを表示し、後方車両の接近を運転者に知らせます。

### ■ 緊急ブレーキシグナル

急ブレーキ時に制動灯を自動的に点滅させることにより、後続車に注意をうながし、追突される可能性を低減させます。

## 知識

### ■ TRC・VSC・ABS が作動しているとき

TRC・VSC・ABS が作動しているときは、スリップ表示灯が点滅します。

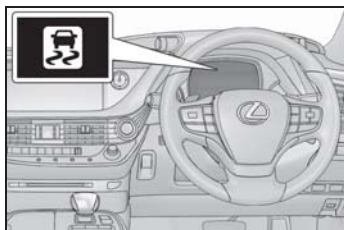

### ■ TRC の停止

ぬかるみや砂地、雪道などから脱出するときに、TRC が作動していると、アクセルペダルを踏み込んでもハイブリッドシステムの出力が上がらず、脱出が困難な場合があります。

このようなときに  スイッチを押すことにより、脱出しやすくなる場合があります。

TRC を停止するには  スイッチを押します。

マルチインフォメーションディスプレイに“TRC Offしました”と表示されます。

もう一度  スイッチを押すと、システム作動可能状態にもどります。

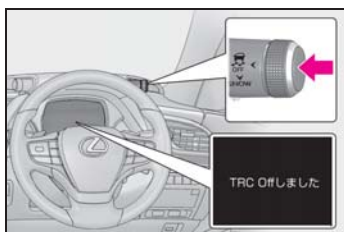

### ■ TRC と VSC の停止

TRC と VSC を停止するには、停車時に  スイッチを押し3秒以上保持してください。

VSC OFF表示灯が点灯し、マルチインフォメーションディスプレイに“TRC Offしました”と表示されます。※

もう一度  スイッチを押すと、システム作動可能状態にもどります。

※ ブリクラッシュセーフティも OFF になります。(衝突警報のみ作動状態になります) PCS 警告灯が点灯し、マルチインフォメーションディスプレイにメッセージが表示されます。(→P.220, 227)

### ■ スイッチを押さなくてもマルチインフォメーションディスプレイに TRC OFF 表示がされたとき

TRC が作動できない状態になっています。レクサス販売店にご相談ください。

### ■ ヒルスタートアシストコントロールの作動条件

次のときにシステムが作動します。

- シフトポジションが P または N 以外(前進または後退での上り坂発進時)
- 車両停止状態
- アクセルペダルを踏んでいない
- パーキングブレーキがかかっていない

### ■ ヒルスタートアシストコントロールの自動解除

次のいずれかのときシステムが解除されます。

- シフトポジションを P または N にした
- アクセルペダルを踏んだ
- パーキングブレーキをかけた
- ブレーキペダルから足を離して最大2秒経過した

### ■ VGRS の作動が停止する場合

次の状況ではVGRSが作動を停止することがあります。この場合、直進時のハンドル位置がずれることがあります。システム

位置がずれることがあります。システムの復帰と共にもとにもどります。

- 停車中か極低速走行中に長時間ハンドルをまわし続けたとき  
(LDH 装着車は、DRS も停止します)
- ハンドルをいっぱいに切った状態で、長く力をかけ続けたとき

これらの状況が改善されれば、システムは復帰します。

#### ■ 補機バッテリー端子の脱着をしたとき (VGRS 装着車)

ハンドルの直進位置がずれる場合がありますが、そのまま走行することで自動的に修正されます。

#### ■ ABS・ブレーキアシスト・TRC・VSC・ヒルスタートアシストコントロール・VGRS の作動音と振動

- ハイブリッドシステム始動時や発進直後、ブレーキをくり返し踏んだときに、エンジンルームから作動音が聞こえることがあります。異常ではありません。
- 上記のシステムが作動すると、次のような現象が発生することがありますが、異常ではありません。
  - ・ 車体やハンドルに振動を感じる
  - ・ 車両停止後もモーター音が聞こえる

#### ■ ECB の作動音

次のような場合に ECB の作動音が聞こえることがあります。異常ではありません。

- ブレーキペダルを操作したときに、エンジンルームから聞こえる作動音 (“カチ”、“シュー”、“ジー” という音)
- 運転席ドアを開けたときに車両前方から聞こえるブレーキシステムのモーター音 (“ジー” という音)
- ハイブリッドシステム停止後 1～2 分後経過時に、エンジンルームから聞こえる

作動音 (“カチ”、“シュー”、“ジー” という音)

#### ■ EPS・VGRS・DRS モーターの作動音

ハンドル操作を行ったとき、モーターの音 (“ウィーン” という音) が聞こえることがあります。異常ではありません。

#### ■ TRC や VSC の自動復帰について

TRC や VSC を作動停止にしたあと、次のときはシステム作動可能状態にもどります。

- パワースイッチを OFF にしたとき
- (TRC のみを作動停止にしている場合) 車速が高くなったとき  
ただし、TRC と VSC の作動を停止している場合は、車速による自動復帰はありません。

#### ■ EPS の効果が下がるとき

停車中か極低速走行中に長時間ハンドルをまわし続けると、EPS システムのオーバーヒートを避けるため、EPS の効果が下がりハンドルが重く感じられるようになります。

その場合は、ハンドル操作を控えるか、停車し、ハイブリッドシステムを停止してください。10 分程度でもとの状態にもどります。

#### ■ セカンダリーコリジョンブレーキの作動条件

車速が約 10km/h 以上で、SRS エアバッグのセンサーが衝突を検知したとき (車速が約 10km/h 未満では作動しません)

#### ■ セカンダリーコリジョンブレーキの自動解除

次のとき、自動的にセカンダリーコリジョンブレーキが解除されます。

- 車速が約 10km/h 未満になったとき
- 作動して一定時間経過したとき
- アクセルペダルを大きく踏み込んだとき



### ■ NAVI・AI-AVSのNAVI協調機能

ナビゲーションの道路コーナー情報により、コーナーの前からあらかじめ減衰力を制御します。これにより、優れたコーナーリング性能を確保します。ナビゲーションにおいてルート探索可能な道路で作動します。

### ■ 後方車両への接近警報の作動条件

次の条件を満たしたときシステムが作動します。

● 自車から見た後方車の接近速度が約30km/h～100km/hの間

● 自車の車速が約10km/h以下、または前進時でブレーキを踏んでいる

### ■ 後方車両への接近警報が正しく作動しないおそれがある状況

- 次のような状況では後方車両を正しく検知しないおそれがあります。
  - ・ センサーやセンサー周辺への強い衝撃などにより、センサーの位置や向きがずれているとき
  - ・ 泥・雪・氷・ステッカーなどがセンサーやセンサー周辺のリヤバンパーに付着したとき
  - ・ 大雨・雪・霧などの悪天候時、水たまりなどの濡れた路面を走行するとき
  - ・ 急勾配の上り・下りが連続した坂道や道路のくぼみ等を走行しているとき
  - ・ 後方車両と自車の中心がずれているとき
  - ・ 斜め後方から車両が近づいてくるとき
  - ・ 自車の後方に他車が急に割り込んできたとき
  - ・ 後方車両の周辺に他車が存在するとき
  - ・ 車両後部に自転車キャリアなどのアクセサリーを装着しているとき
- 特に次のような状況では、衝突の可能性がなくてもシステムが作動するおそれがあります。
  - ・ センサーやセンサー周辺への強い衝撃などにより、センサーの位置や向きがず

れているとき

- ・ 自車の周辺に複数台の他車が存在するとき
- ・ 右左折待ちで停車したときなどに、自車の真うしろを車両が通過するとき
- ・ 道路脇に停車したときなどに、車両が真横を通過するとき
- ・ 後方車両が近距離から自車を追い越したとき
- ・ 後方車両が近距離まで急接近したとき

### ■ マルチインフォメーションディスプレイに“FHL 現在使用できません”が表示されたときは

後方車両への接近警報が一時的に使用不可と判断されています。

この場合、センサー周辺のバンパーに氷・雪・泥などが付着していることが考えられます。(→P.279) センサー周辺のバンパーの氷・雪・泥などを取り除けば、正常に復帰します。また、極めて高温または低温の環境で使用した場合、正常に作動しないことがあります。

### ■ 緊急ブレーキシグナルの作動条件

次のときシステムが作動します。

● 非常点滅灯が点滅していないこと

● 車速 55km/h 以上

● ブレーキペダルが踏み込まれ、車両の減速度から急ブレーキだとシステムにより判断された

### ■ 緊急ブレーキシグナルの自動解除

次のいずれかのときシステムが解除されます。

● 非常点滅灯を点滅させた

● ブレーキペダルを離れた

● 車両の減速度から急ブレーキではないとシステムにより判断された



- マルチインフォメーションディスプレイに“VGRS システムチェック”または“DRS システムチェック”と表示されたときは

VGRS や DRS が正常に作動しないおそれがあります。レクサス販売店で点検を受けてください。

### 警告

#### ■ ABS の効果を発揮できないとき

- タイヤのグリップ性能の限界をこえたとき（雪に覆われた路面を過剰に摩擦したタイヤで走行するときなど）
- 雨でぬれた路面やすべりやすい路面での高速走行時に、ハイドロプレーニング現象が発生したとき

#### ■ ABS が作動することで、制動距離が通常よりも長くなる可能性があるとき

ABS は制動距離を短くする装置ではありません。特に次の状況では、常に速度を控えめにして前車と安全な車間距離をとってください。

- 泥・砂利の道路や積雪路を走行しているとき
- タイヤチェーンを装着しているとき
- 道路のつなぎ目など、段差をこえたとき
- 凹凸のある路面や石だたみなどの悪路を走行しているとき

#### ■ TRC や VSC の効果を発揮できないとき

すべりやすい路面では、TRC や VSC が作動していても、車両の方向安定性や駆動力が得られないことがあります。車両の方向安定性や駆動力を失うような状況では、特に慎重に運転してください。

#### ■ ヒルスタートアシストコントロールの効果を発揮できないとき

- ヒルスタートアシストコントロールを過信しないでください。急勾配の坂や凍った路面ではヒルスタートアシストコントロールが効かないことがあります。
- ヒルスタートアシストコントロールはパーキングブレーキのように車を長時間駐車するための機能ではありませんので、同機能を坂道での駐停車のために使用しないでください。思わぬ事故につながるおそれがあり危険です。

#### ■ スリップ表示灯が点滅しているときは

TRC・ABS・VSC が作動中であることを知らせています。常に安全運転を心がけてください。無謀な運転は思わぬ事故につながるおそれがあり危険です。表示灯が点滅したら特に慎重に運転してください。

#### ■ TRC や VSC を OFF にするときは

TRC や VSC は駆動力や車両の方向安定性を確保しようとするシステムです。そのため、必要なとき以外は TRC・VSC を作動停止状態にしないでください。TRC や VSC を作動停止状態にしたときは、路面状況に応じた速度で、特に慎重な運転を心がけてください。

#### ■ セカンダリーコリジョンブレーキについて

セカンダリーコリジョンブレーキを過信しないでください。本システムは、二次衝突による被害軽減に寄与することを目的としていますが、その効果はさまざまな条件によりかわります。システムを過信すると重大な傷害におよぶか、最悪の場合死亡につながるおそれがあります。

 **警告****■ タイヤまたはホイールを交換するときは**

4 輪とも指定されたサイズで、同じメーカー・ブランド・トレッドパターン（溝模様）のタイヤを使用し、推奨された空気圧にしてください。

異なったタイヤを装着すると、ABS・TRC・VSC など、運転を補助するシステムが正常に作動しません。

タイヤ、またはホイールを交換するときは、レクサス販売店に相談してください。

**■ タイヤとサスペンションの取り扱い**

問題があるタイヤを使用したり、サスペンションを改造したりすると、運転を補助するシステムに悪影響をおよぼし、システムの故障につながるおそれがあります。

**■ 後側方レーダーセンサーの取り扱い**

→P.279

## ハイブリッド車運転のアドバイス

環境に配慮した経済的な運転のためには、次のことを心がけてください。

### エコドライブモードの利用

エコドライブモードを使用すると、通常にくらべてアクセルペダルの踏み込みに対するトルクの発生がゆるやかになります。また、エアコン（暖房／冷房）の作動を抑え、燃費向上につながります。（→P.313）

### ハイブリッドシステムインジケータの利用

メーター内のハイブリッドシステムインジケータのバー表示をエコエリアの範囲に保つことで、環境に配慮した走行が可能です。（→P.71, 76）

### シフトポジションの変更

信号待ちや渋滞のときなどは、シフトポジションをDにしましょう。また、駐車するときは、シフトポジションをPにしましょう。シフトポジションをNにしても、燃費向上の効果はありません。Nでは、ガソリンエンジンが回転していても駆動用電池は充電されないため、エアコンなどを使用していると駆動用電池の残量が低下します。

### アクセルペダル・ブレーキペダルの操作

- 急加速・急減速を控え、スムーズ

な運転を心がけましょう。ゆるやかに加速・減速することで、より効果的に電気モーターを使用でき、余分なガソリン消費を抑えることができます。

- 加速のくり返しは、駆動用電池の残量を低下させ、結果、燃費が悪化するため控えましょう。走行中、アクセルペダルを少しもどすことで駆動用電池の残量を回復させることができます。

### 減速時のブレーキ操作

減速時は、早めに、ゆるやかなブレーキ操作を行いましょう。

減速時に発生する電気エネルギーをより多く回収することができます。

### 渋滞

加速・減速のくり返しや、長い信号待ちは燃費を悪化させます。お出かけ前に交通情報を確認するなどして、なるべく渋滞を回避するようにしましょう。また渋滞の際は、ブレーキペダルをゆるめて微前進し、アクセルペダルをあまり踏まないようにしましょう。余分なガソリン消費を抑えることができます。

### 高速道路での運転

速度を抑え、一定速度で走行しましょう。また、料金所手前では早めにアクセルペダルをもどし、ゆるやかなブレーキ操作を行いましょう。減速時に発生する電気エネルギーをより多く回収することができます。

## エアコンの ON / OFF

必要時以外はエアコンスイッチを OFF にしましょう。余分なガソリン消費を抑えることができます。

夏季：外気温が高いときは、内気循環モードに設定しましょう。エアコンへの負荷が減り燃費向上につながります。

冬季：ガソリンエンジン・車室内が暖まるまで、ガソリンエンジンが自動停止しないので、燃料を消費します。また、過剰な暖房を避けると、燃費向上につながります。

## タイヤ空気圧の点検

タイヤ空気圧はこまめに点検しましょう。タイヤ空気圧が適切でないと、燃費の悪化につながります。

また、冬用タイヤは転がり抵抗が大きいため、乾燥した路面では燃費の悪化につながります。季節、道路状況に応じて適切なタイミングでタイヤを交換しましょう。

## 荷物

重い荷物が積まれていると、燃費が悪化します。不要な荷物は、積んだままにせず降ろしましょう。また、大型ルーフキャリアの装着も重い荷物と同様に燃費の悪化につながります。

## 走行前の暖機運転

ガソリンエンジンが冷えているときは、ガソリンエンジンの始動／停止を自動的に行いますので、暖機運転は必要ありません。

なお、短距離走行のくり返しは、暖機運転のためのガソリンエンジン始動がひんぱんに行われることになり、燃費の悪化につながります。

## 寒冷時の運転

寒冷時に備えて、準備や点検など正しく処置していただいた上で適切に運転してください。

### 冬を迎える前の準備について

- 次のものはそれぞれ外気温に適したものをお使いください。
  - ・ エンジンオイル
  - ・ 冷却水
  - ・ ウォッシャー液
- 補機バッテリーの点検を受けてください。
- 冬用タイヤ（4輪）やタイヤチェーン（後部タイヤ用）を使用してください。\*

タイヤは4輪とも指定サイズで同一銘柄のものを、タイヤチェーンはタイヤサイズに合ったものを使用してください。

（タイヤについて：→P.406）

- \* 前後のタイヤサイズが異なる車両には、タイヤチェーンを取り付けないでください。

### 知識

#### ■ タイヤチェーンについて

前後のタイヤサイズが同じ車両：

取り付け・取りはずし・取り扱い方法については次の指示に従ってください。

- 安全に作業できる場所で行う
- 後2輪に取り付ける
- タイヤチェーンに付属の取扱説明書に従う
- 取り付け後約0.5～1.0km走行したら締

め直しを行う

前後のタイヤサイズが異なる車両：

タイヤチェーンを装着できません。

### 警告

#### ■ 冬用タイヤ装着時の警告

次のことを必ずお守りください。お守りいただかないと、車両のコントロールが不能となり、重大な傷害におよぶか、最悪の場合死亡事故につながるおそれがあります。

- 指定サイズのタイヤを使用する
- 空気圧を推奨値に調整する
- 装着する冬用タイヤの最高許容速度や制限速度をこえる速度で走行しない
- 冬用タイヤを装着する際は、必ず4輪とも装着する

#### ■ タイヤチェーン取り付けるとき（前後のタイヤサイズが同じ車両）

電子制御エアサスペンションの車高調整機能が作動しないように、車高制御をOFFにしてください。作動を停止しないと車高が変わり、車両に体が挟まれたりして思わぬ事故につながるおそれがあります。（→P.317）

#### ■ タイヤチェーン装着時の警告（前後のタイヤサイズが同じ車両）

次のことを必ずお守りください。お守りいただかないと、安全に車を運転することができずに、思わぬ事故につながり、重大な傷害におよぶか、最悪の場合死亡につながるおそれがあります。

- 装着したチェーンに定められた制限速度、もしくは30km/hのどちらか低い方をこえる速度で走行しない
- 路面の凹凸や穴を避ける

**警告**

- 急加速、急ハンドル、急ブレーキやシフト操作による急激なエンジンブレーキの使用は避ける
  - カーブの入り口手前で十分減速して、車のコントロールを失うのを防ぐ
  - LTA（レーントレーシングアシスト）★を使用しない
  - LKA（レーンキーピングアシスト）★を使用しない
- ★：グレード、オプションなどにより、装備の有無があります。

**注意****■ タイヤチェーンの使用について（前後のタイヤサイズが同じ車両）**

レクサス純正タイヤチェーンのご使用をおすすめします。

レクサス純正品以外のタイヤチェーンの中には、使用すると車体にあたり、走行のさまたげとなるおそれがあるものもあります。

詳しくはレクサス販売店にご相談ください。

**■ タイヤを修理・交換するとき**

レクサス販売店へご依頼ください。

タイヤの取り付け・取りはずしはタイヤ空気圧バルブ／送信機の作動に影響します。

（タイヤについての詳しい説明はP.406を参照してください）

**■ タイヤチェーンの装着（前後のタイヤサイズが同じ車両）**

タイヤチェーンを装着すると、タイヤ空気圧バルブ／送信機が正しく作動しないおそれがあります。

**運転する前に**

状況に応じて次のことを行ってください。

- ドアやワイパーが凍結したときは無理に開けたり動かしたりせず、ぬるま湯をかけるなどして氷を溶かし、すぐに水分を十分にふき取ってください。
- フロントウインドウガラス前の外気取り入れ口に雪が積もっているときは、エアコンのファンを正常に作動させるために、雪を取り除いてください。
- 外装ランプ・車両の屋根・タイヤの周辺やブレーキ装置に雪や氷が付いているときは、取り除いてください。
- 乗車する前に靴底に付いた雪をよく落としてください。

**知識****■ 寒冷地用ワイパーブレードについて**

- 降雪期に使用する寒冷地用ワイパーブレードは、雪が付着するのを防ぐために金属部分をゴムで覆ってあります。レクサス販売店で各車指定のブレードをお求めください。
- 高速走行時は、通常のワイパーブレードよりガラスがふき取りにくくなる場合があります。その場合には速度を落としてください。

**注意****■ フロントウインドウガラスに付いた氷を除去するとき**

たたいて割らないでください。ウインドウガラスの内側（車内側）が割れるおそれがあります。

### 運転するとき

ゆっくりスタートし、車間距離を十分にとって控えめな速度で走行してください。

### 駐車するとき

パーキングブレーキをかけると、ブレーキ装置が凍結して解除できなくなるおそれがあります。パーキングブレーキはかけずに、シフトポジションをPにして駐車し、必ず輪止め※をしてください。

輪止めをしないと、車が動き思わぬ事故につながるおそれがあり危険です。

※ 輪止めは、レクサス販売店で購入することができます。

### ワイパーについて

積雪や凍結のおそれがある場合は、ボンネット下にあるワイパーをサービスポジションに切りかえてから立ててください。(→P.197)





<b>5-1. リモートタッチ/ディスプレイ</b>	
リモートタッチ.....	<b>332</b>
センターディスプレイ .....	<b>334</b>
リヤマルチオペレーションパネル .....	<b>336</b>
<b>5-2. レクサスクライメイトコンシェルジュ</b>	
レクサスクライメイトコンシェル ジュ .....	<b>339</b>
<b>5-3. エアコン・デフォグガーの使い方</b>	
フロントオートエアコン .....	<b>341</b>
リヤオートエアコン.....	<b>352</b>
ステアリングヒーター/シートヒーター/シートベンチレーター .....	<b>355</b>
<b>5-4. 室内灯のつけ方</b>	
室内灯一覧 .....	<b>360</b>
<b>5-5. 収納装備</b>	
収納装備一覧 .....	<b>364</b>
トランク内装備.....	<b>369</b>
<b>5-6. その他の室内装備の使い方</b>	
その他の室内装備.....	<b>372</b>
アクセサリコンセント (AC100V・1500W) .....	<b>380</b>
非常時給電システム.....	<b>385</b>

## リモートタッチ

リモートタッチを使って、センターディスプレイの操作・設定ができます。

詳しくは別冊「ナビゲーションシステム取扱説明書」を参照してください。

## リモートタッチの操作について

### ■ 操作スイッチ

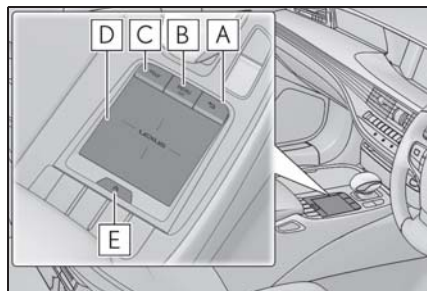

#### A 戻るボタン

1つ前の画面に戻ります。

#### B “MENU” ボタン

メニュー画面を表示します。

#### C “MAP” ボタン

センターディスプレイで現在地を表示します。

#### D タッチパッド

画面上のスイッチを選択または決定します。

また、リスト画面のスクロールや地図の拡大/縮尺などもできます。

#### E サブファンクションボタン

画面に  が表示されているときに、各画面ごとに割り当てられた機能画面を呼び出します。

### ■ タッチパッドの使い方

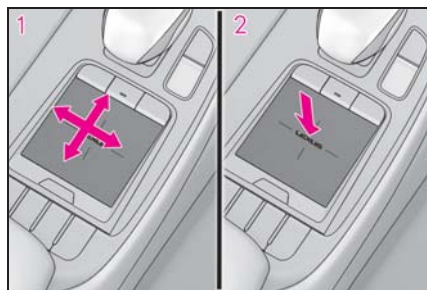

1 選択する：タッチパッドを操作して、ポインタ※をスイッチに合わせる

※ポインタとはタッチパッドの操作に合わせて画面上を動くマークです。

2 決定する：タッチパッドを押す、またはダブルタップする

### ■ タッチ操作

タッチパッドで次の操作が可能です。

#### ● なぞり操作

タッチパッドにふれた状態でパッド面をなぞります。カーソルやポインタを動かすことができます。

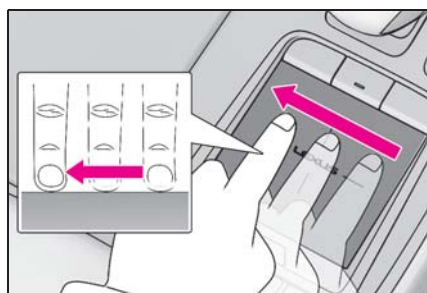

#### ● ダブルタップ

タッチパッドを指先で素早く軽く2回叩きます。タッチパッドを押したときと同様に、ポインタで選んだ画面スイッチを決定することができます。

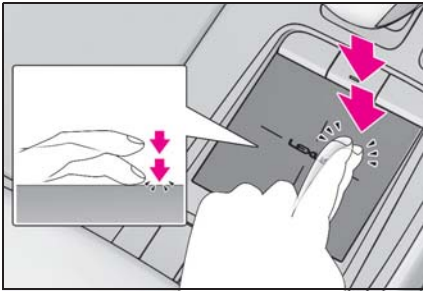

### ● フリック

タッチパッドにふれた指先を素早く大きく払います。リスト画面を動かすことができます。

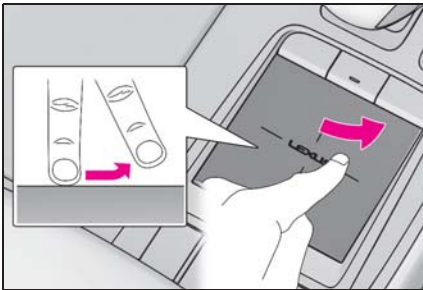

### ● ピンチアウト/ピンチイン

タッチパッドにふれた 2 本の指を広げたり近付けたります。地図の拡大や縮小を行うことができます。

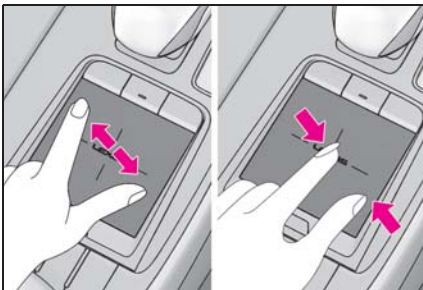

### ⚠ 注意

#### ■ リモートタッチの故障を防ぐために

- リモートタッチに飲料水や雨水などをかけないでください。変色や漏電の原因になります。
- リモートタッチの上に乗ったり、ものを上に置かないでください。故障の原因になります。
- タッチパッドを強く押したり、先のとがったもので操作したりしないでください。破損の原因になります。

## センターディスプレイ

### ディスプレイの見方

#### ■ メニュー画面

リモートタッチの“MENU” ボタンを押すと、メニュー画面が表示されます。



スイッチ	機能
	目的地を設定する ※
	オーディオ操作画面を表示する※

#### ■ 分割画面表示

異なる情報を左右に並べて表示します。例えば燃費情報画面を表示したまま、エアコンやオーディオなどの画面を並べて表示したり操作したりすることができます。画面左側の広い表示エリアをメイン画面、右側の狭い表示エリアをサイド画面と呼びます。

スイッチ	機能
	デジタルテレビ操作画面を表示する※
	ハンズフリー操作画面を表示する※
	G-Link 画面を表示する※
	情報画面を表示する (→P.95)
	設定・編集画面を表示する※
	エアコン操作画面を表示する (→P.343)

※ 別冊「ナビゲーションシステム取扱説明書」を参照してください。

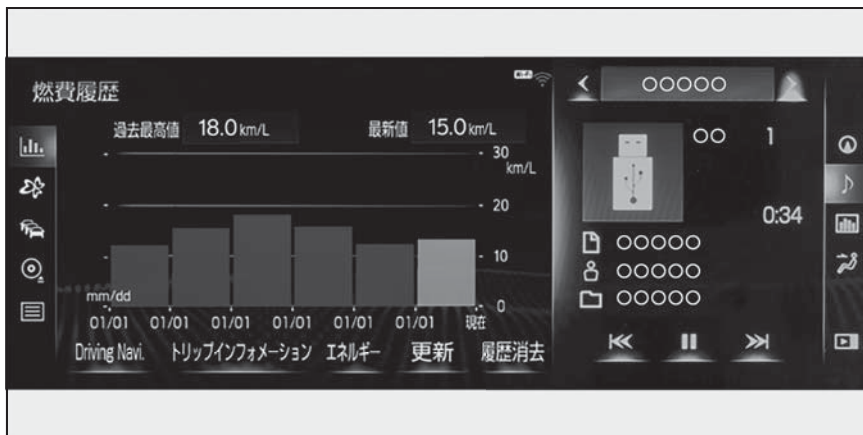

### ■ メイン画面

メイン画面の表示や操作、および各機能の詳細については、それぞれの項目および、別冊「ナビゲーションシステム取扱説明書」を参照してください。

### ■ サイド画面

次の各画面をサイド画面に表示し操作することができます。

◀ または ▶ を選択してお好みの画面を表示する

かえる ※

※ 別冊「ナビゲーションシステム取扱説明書」を参照してください。

### □ 知識

#### ■ 低温時の画面表示について

外気温が極めて低いときは、リモートタッチを操作しても画面の反応が遅れることがあります。

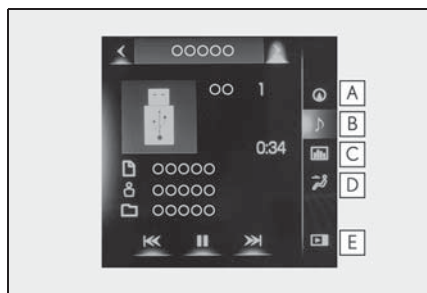

- A** ナビゲーションシステム ※
- B** オーディオ ※
- C** 車両情報 (→P.96)
- D** エアコン (→P.347)
- E** サイド画面の表示／非表示を切り

## リヤマルチオペレーション パネル★

★: グレード、オプションなどにより、装備の有無があります。

リヤアームレスト内のオペレーションパネルを使って、リヤのオーディオやエアコンの操作をすることができます。

## リヤマルチオペレーションパネルの操作について

### ■ HOME 画面



**A** オーディオ操作画面を表示する  
(詳しくは別冊「ナビゲーションシステム取扱説明書」を参照してください。)

**B** リヤエアコン操作画面を表示する  
(→P.353)

**C** リヤシート操作画面を表示する  
(→P.130)

**D** リヤのリラクゼーションシート★  
操作画面を表示する (→P.132)

**E** リヤのシェード/ランプ操作画面

を表示する (→P.376)

**F** リヤマルチオペレーションパネル  
設定画面を表示する (→P.336)

**G** ロックを解除する場合のステータ  
スを表示します。

**H** ロックスイッチを長押しすると、  
ロックを解除することができます。

**I** ショートカットスイッチ

各機能のショートカットスイッチ画面が  
表示されます。押すごとに表示/非表示が  
切りかわります。

**J**  ボタン

HOME 画面を表示する

★: グレード、オプションなどにより、装  
備の有無があります。

### ■ リヤマルチオペレーションパネル 設定画面

画面の操作規制の設定や画面の明る  
さなどを調整できます。



- A 画面を消す
- B 画面操作をロックする
- C 画面の明るさを調整する
- D 自動画面遷移設定 (→P.337)
- E ドア連動シートリターン機能設定 (→P.131)

### ■ 自動画面遷移設定画面



- A 一定時間画面操作を行わなかった場合、自動で画面が切りかわるかを設定できます。
- B HOME 画面に切りかえるか画面表示を消すかを設定できます。
- C 操作を行わなかった場合、画面表示が切りかわる時間を 10 秒、30 秒、1 分、2 分の間で設定できます。

### □ 知識

#### ■ リヤマルチオペレーションパネルの取扱いについて

- 操作は指で行ってください。爪やペン等では操作できません。
- 操作は一本の指で行ってください。他の指がふれていると操作できないことがあります。
- パワースイッチをアクセサリモードまたは ON モードにしたとき、パネル上に手や物が置かれていたり、水や異物が付着していると、誤作動を起こすことが

あります。その場合、それらを取り除き、30 秒ほど待ってから操作してください。万一、パネルの反応が元に戻らない

場合は、 ボタンを長押しして画面を OFF し、再度  ボタンを押してから操作を行ってください。

- 以下の場合、リヤマルチオペレーションパネルが正しく反応しなかったり、誤作動することがあります。
  - ・ 手袋を着用しているとき
  - ・ 濡れた手で操作したとき
  - ・ パネル面にフィルムを貼ったり、塗装をしたとき
  - ・ パネル面に水分や汚れが付着しているとき
  - ・ 近くにテレビ塔・発電所・ガソリンスタンド・放送局・大型ディスプレイ・空港があるなど、強い電波やノイズの発生する場所にいるとき
  - ・ 無線機や携帯電話などの無線通信機器を携帯しているとき
- リヤマルチオペレーションパネルが、次のような金属製のものに接していたり、覆われたりしているときは、リヤマルチオペレーションパネルが反応しなかったり、誤作動することがあります。
  - ・ 小銭
  - ・ 鍵
  - ・ 財布や鞆の金属部品
  - ・ アルミ箔などの金属の貼られたカード
  - ・ アルミ箔を使用したタバコの箱やケース
  - ・ カイロ
  - ・ CD / DVD などのメディアや USB などのケーブル
  - ・ スマートフォンや携帯電話、タブレット端末などの機器
- リヤマルチオペレーションパネルが汚れていると、操作の反応が悪くなる場合があるため、定期的に清掃を行ってください。また、リヤマルチオペレーション

パネルを清掃する際は、誤作動を防ぐため、画面を OFF にした状態で行ってください。

**注意****■ リヤマルチオペレーションパネルの故障を防ぐために**



- リヤマルチオペレーションパネルに飲料水や雨水などをかけないでください。変色や漏電の原因になります。
- リヤマルチオペレーションパネルの上に乗ったり、ものを上に置かないでください。故障の原因になります。
- リヤマルチオペレーションパネルを強く押したり、先のとがったもので操作したりしないでください。破損の原因になります。



## レクサスクライメイトコンシェルジュ

エアコンの設定温度、外気温、車室内温度などに応じて、各席のシートヒーターやベンチレーター、ステアリングヒーターがそれぞれ自動制御されます。

各システムの調整の手間を省き、快適な状態を維持するよう制御します。

リモートタッチの“MENU”ボタンを押して  にポインタを合わせ、表示されたショートカットメニューから  を選択すると、クライメイトコンシェルジュ操作画面が表示されます。

### クライメイトコンシェルジュを使用する

 を選択する

画面上の作動表示灯が点灯し、エアコン・シートヒーター／ベンチレーター・ステアリングヒーターがオート設定で作動します。

いずれかのシステムを手動で操作すると、作動表示灯が消灯しますが、操作した機能以外のオート設定は継続します。



### ■ クライメイトコンシェルジュ操作画面を切り替える★

リヤ席の作動状況を確認するには、“リヤ”を選択する

フロントシートの操作画面に戻るときは、“フロント”を選択します。

★：グレード、オプションなどにより、装備の有無があります。

#### 知識

### ■ クライメイトコンシェルジュを使用するときは

サブファンクションメニューやオプション操作画面からもクライメイトコンシェルジュを作動させることができます。(→P.343)

## 各システムの作動について

### ■ エアコン (→P.341,352)

各席の設定温度を別々に調整することができます。

### ■ シートヒーター／ベンチレーター (→P.355)

エアコンの設定温度・外気温などに応じて、暖房・換気が自動的に切りかわります。

### ■ ステアリングヒーター (→P.355)

エアコンの設定温度・外気温などに応じて自動で作動します。

#### 知識

### ■ 乗員検知機能について

● 助手席のシートヒーターやベンチレーターは、乗員を検知した場合に作動します。

● リヤ席のシートヒーターやベンチレー

ターは、乗員を検知した場合に作動します。★

★：グレード、オプションなどにより、装備の有無があります。

#### ■シートヒーター／ベンチレーターの作動について



シートヒーター／ベンチレーターのスィッチでオート設定にした場合は、乗員の検知を行いません。

#### ■リヤシートヒーターの作動について（左右独立コントロールエアコン装着車）

クライメイトコンシエルジュによるリヤシートヒーターの自動制御は起こりません。

## フロントオートエアコン

設定温度に合わせて吹き出し口と風量を自動で調整します。

リモートタッチの“MENU” ボタンを押して  にポインタを合わせ、表示されたショートカットメニューから  を選択すると、フロントエアコン操作画面が表示されます。

また、サイド画面に表示し操作することもできます。

## エアコン操作スイッチについて

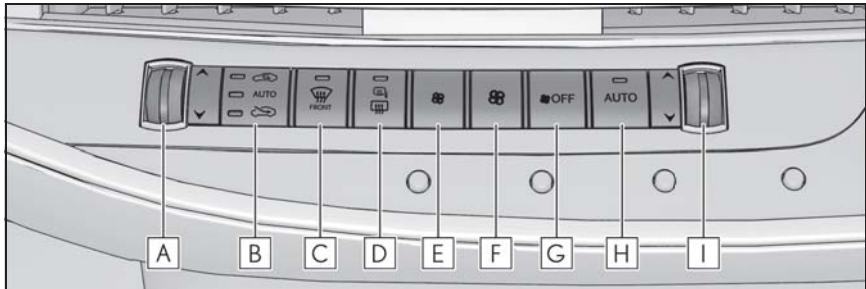

- A** 助手席側温度調整スイッチ
- B** 内外気切りかえスイッチ
- C** フロントデフロスタースイッチ
- D** リヤウインドウデフォグラー&ミラーヒータースイッチ
- E** 風量減スイッチ
- F** 風量増スイッチ
- G** OFF スイッチ
- H** AUTO スイッチ
- I** 運転席側温度調整スイッチ

### ■ 温度を調整する

設定温度を上げるときは温度調整スイッチを上、下げるときは下に操作する

### ■ 風量を切りかえる

風量を増やすときは風量増スイッチ

を、減らすときは風量減スイッチを押す

OFF スイッチを押すと、ファンが止まります。

### ■ 吹き出し口を切りかえる

→P.343

## ■ 内気循環／外気導入を切りかえる

内外気切りかえスイッチを押す

押すたびに次のように設定が切りかわります。

AUTO→外気導入→内気循環→AUTO

AUTO を選択したときは、内気循環と外気導入の切りかえを自動で行います。また、トンネル情報を考慮して最適な内外気設定に切りかえます。(トンネル連動内気※)

※ トンネル連動内気の設定を変更することができます。詳しくは別冊「ナビゲーションシステム取扱説明書」を参照してください。

## ■ フロントウィンドウガラスの曇りを取る

フロントデフロスタースイッチを押す

除湿機能が作動し、風量が増えます。内気循環にしている場合は、外気導入にしてください。(自動的に外気導入に切りかわることがあります)

風量を強くし、設定温度を上げると、より早く曇りを取ることができます。曇りが取れたら再度フロントデフロスタースイッチを押すと前のモードにもどります。

## ■ リヤウインドウデフォッガー＆ミラーヒーター

リヤウインドウガラスの曇りを取る時や、ドアミラーから雨滴や霜を取るときに使用してください。

リヤウインドウデフォッガー＆ミラーヒータースイッチを押す

リヤウインドウデフォッガーとミラーヒーターは、しばらくすると自動的にOFFになります。

作動時間は周囲の温度や車速により変化します。

## □ 知識

### ■ ガラスの曇りについて

● 車室内の湿度が高いときはガラスが曇りやすくなります。その場合は、“A/C”をONにすると、吹き出し口から除湿された風が出るため、効果的に曇りを取ることができます。

● “A/C”をONからOFFにすると、ガラスが曇りやすくなります。

● 内気循環を使うとガラスが曇る場合があります。

### ■ 外気導入・内気循環について

● トンネルや渋滞などで、汚れた外気を車内に入れたくないときや、外気温度が高いときに冷房効果を高めたい場合は、内気循環にすると効果的です。

● 設定温度や室内温度により、自動的に切りかわる場合があります。

### ■ 電子キーによるエアコン設定の記憶制御

● 電子キーでドアを解錠してパワースイッチをONモードにすると、その電子キーに対応して記憶されたエアコン設定が呼び出されます。

● パワースイッチをOFFにすると、その時のエアコンの設定が解錠した電子キーに対して記憶されます。

● 複数の電子キーを持ってスマートエントリー＆スタートシステムでドアを解錠したり、運転席以外のドアをスマートエントリー＆スタートシステムで解錠したりすると、正しく作動しないことがあります。

● スマートエントリー＆スタートシステムでエアコン設定の呼び出しのできる、解錠ドアの設定※を変更できます。詳しくはレクサス販売店にご相談ください。

※ 運転席ポジションメモリーの呼び出しを行う解錠ドアの設定も同時に変更になります。

### ■ エコドライブモードのエアコン作動について

- エコドライブモードは燃費性能を優先させるため、空調システムが次のように制御されます。
  - ・ エンジン回転数やコンプレッサーの作動を制御し、暖房/冷房の能力を抑制します。
  - ・ オート設定での使用時、ファンの風量を抑制します。
- 空調の効きをよりよくしたいときは、次の操作を行ってください。
  - ・ エコ空調モードを OFF にする (→P.343)
  - ・ 風量を調整する
  - ・ エコドライブモードを解除する (→P.313)

### ■ 外気温度が0℃近くまで下がったとき

“A/C” を選択しても除湿機能が働かない場合があります。

### ■ 換気とエアコンの臭いについて

- 車室外の空気を車室内に取り入れたいときは、外気導入にしてください。
- エアコン使用中に、車室内外のさまざまな臭いがエアコン装置内に取り込まれて混ざり合うことにより、吹き出し口からの風に臭いがすることがあります。
- エアコン始動時に発生する臭いを抑えるために、駐車時は外気導入にしておくことをおすすめします。
- エアコン始動時に発生する臭いを抑えるために、オート設定での使用時または花粉除去モードがONの時にはエアコン始動直後、しばらく送風が停止する場合があります。
- 駐車時に自動的に外気導入に切りかえることにより駐車中の換気をうながし、

始動時に発生するにおいを緩和します。

### ■ 音声操作システムについて

音声操作システムを使用して、エアコンを操作することができます。詳しくは、別冊「ナビゲーションシステム取扱説明書」を参照してください。

### ■ エアコンフィルターについて

→P.418

### ■ カスタマイズ機能

機能の一部は、設定を変更することができます。(→P.473)

### ⚠ 警告

#### ■ フロントウインドウガラスの曇りを防止するために

外気の湿度が非常に高いときにエアコンを低い設定温度で作動させているときは、フロントデフロスタースイッチを押さないでください。外気とガラスの温度差でガラスの外側が曇り、視界をさまたげる場合があります。

#### ■ リヤウインドウデフォッガー & ミラーヒーター作動中の警告

ドアミラーの鏡面が非常に熱くなります。やけどをするおそれがあるのでふれないでください。

### ⚠ 注意

#### ■ 補機バッテリーあがりを防ぐために

ハイブリッドシステム停止中は、エアコンを必要以上に使用しないでください。

### フロントエアコン操作画面について

リヤエアコン操作画面について  
→P.352

## ■ メイン操作画面

リモートタッチのタッチパッドを操作して画面上のスイッチを選択します。

**[B]**～**[E]**、**[H]**は次の操作で調整することができます。

フリック操作:操作したい機能にカーソルを合わせ、タッチパッドを上または下にはフリックする

1段階ずつ調整することができます。

なぞり操作:操作したい機能にカーソルを合わせ決定操作をしたあと、タッチパッドを上または下になぞる

なぞった長さに応じて調整することができます。

走行中はなぞり操作ができません。

### ▶ 左右独立コントロールエアコン装着車

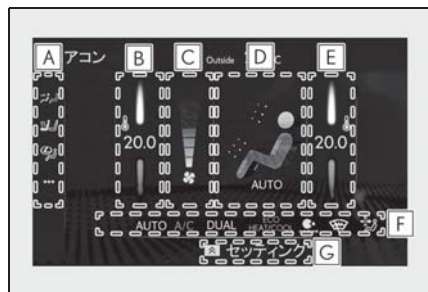

#### **[A]** サブメニュー

メイン操作画面を切りかえることができます。

: フロントエアコン操作画面を表示する

: ステアリングヒーター／フロントシートヒーター／フロントシートベンチレーター操作画面を表示する

: リヤシートヒーター／リヤシート

ベンチレーター操作画面を表示する★

: クライメイトコンシェルジュ操作画面を表示する

: オプション操作画面を表示する

**[B]** 助手席の温度を調整する

**[C]** 風量を切りかえる

**[D]** 吹き出し口を切りかえる

: 上半身に送風

: 上半身と足元に送風

: 足元に送風

: 足元に送風・ガラスの曇りを取る

状況によっては、選択した吹き出し口以外からも送風する場合があります。

**[E]** 運転席の温度を調整する

**[F]** 各機能 ON / OFF 表示灯

機能が ON のとき、表示灯が点灯します。

**[G]** サブファンクションメニュー

リモートタッチのサブファンクションボタンを押すと、次の機能の ON / OFF を切りかえることができます。

: クライメイトコンシェルジュを動作させる (→P.339)

“AUTO” : 吹き出し口と風量が自動的に調整される (→P.348)

“Off” : ファンを停止する

“A/C” : 冷房・除湿する

“DUAL” : 運転席と助手席の設定温度を別々に設定する (左右独立モード) (→P.350)

: エコ空調モードに設定する

★：グレード、オプションなどにより、装備の有無があります。

#### ▶ 4 席独立コントロールエアコン装着車

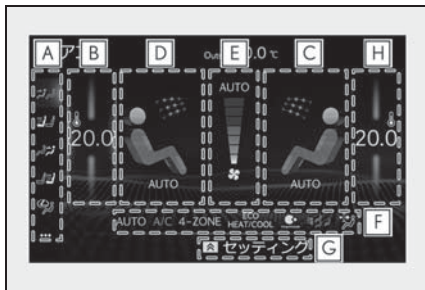

#### A サブメニュー

メイン操作画面を切りかえることができます。



フロントエアコン操作画面を表示する



ステアリングヒーター／フロントシートヒーター／フロントシートベンチレーター操作画面を表示する



リアエアコン操作画面を表示する



リアシートヒーター／リアシートベンチレーター操作画面を表示する



クライメイトコンシェルジュ操作画面を表示する



オプション操作画面を表示する

#### B 助手席の温度を調整する

#### C 運転席側の吹き出し口を切りかえる



上半身に送風



上半身と足元に送風



足元に送風



足元に送風・ガラスの曇りを取る

状況によっては、選択した吹き出し口以外からも送風する場合があります。

#### D 助手席側の吹き出し口を切りかえる

#### E 風量を切りかえる

#### F 各機能 ON / OFF 表示灯

機能が ON のとき、表示灯が点灯します。

#### G サブファンクションメニュー

リモートタッチのサブファンクションボタンを押すと、次の機能の ON / OFF を切りかえることができます。



クライメイトコンシェルジュを起動させる (→P.339)

“AUTO” : 吹き出し口と風量が自動的に調整される (→P.348)

“Off” : ファンを停止する

“A/C” : 冷房・除湿する

“4-ZONE” : 運転席と助手席およびリヤ席左右の設定温度を別々に設定する(独立モード)※2 (→P.350)

ECO HEAT/COOL : エコ空調モードに設定する

#### H 運転席の温度を調整する

#### ■ オプション操作画面

サブメニューの  を選択する。

各機能の ON / OFF を切りかえることができます。機能が ON のとき、画面上の作動表示灯が点灯します。

## ▶ 左右独立コントロールエアコン装着車

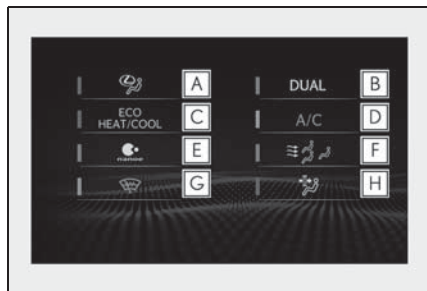

**A** クライメイトコンシェルジュを起動させる (→P.339)

**B** 運転席と助手席の設定温度を別々に設定する (左右独立モード) (→P.350)

**C** エコ空調モードを設定する

燃費を優先するため冷房/暖房の効きを抑えます。

**D** 冷房・除湿する

**E** 「ナノイー」※ を作動させる

**F** S-FLOW モードを設定する (→P.349)

**G** フロントウィンドウガラスとワイパーブレードの凍結を防ぐ (ウィンドシールドデアイサー)★

**H** 花粉を除去する (花粉除去モード)

※ 「nanoe」、「ナノイー」および「nanoe」マークは、パナソニック株式会社の商標です。

★ : グレード、オプションなどにより、装備の有無があります。

## ▶ 4 席独立コントロールエアコン装着車



**A** クライメイトコンシェルジュを起動させる (→P.339)

**B** 運転席と助手席およびリヤ席左右の設定温度を別々に設定する (独立モード) (→P.350)

**C** エコ空調モードを設定する

燃費を優先するため冷房/暖房の効きを抑えます。

**D** 冷房・除湿する

**E** 「ナノイー」※ を作動させる

**F** S-FLOW モードを設定する (→P.349)

**G** フロントウィンドウガラスとワイパーブレードの凍結を防ぐ (ウィンドシールドデアイサー)★

**H** 花粉を除去する (花粉除去モード)

※ 「nanoe」、「ナノイー」および「nanoe」マークは、パナソニック株式会社の商標です。

★ : グレード、オプションなどにより、装備の有無があります。



## ■ サイド画面

- ▶ 左右独立コントロールエアコン装着車

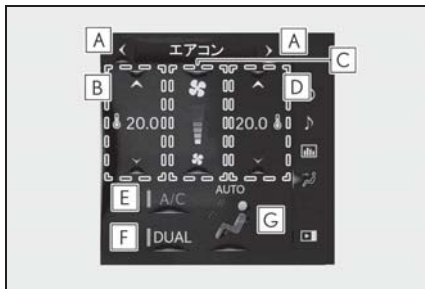

- A** ステアリングヒーター／フロントシートヒーター／フロントシートベンチレーター操作画面を表示する (→P.356)
- B** 助手席側の温度を調整する
- C** 風量を切りかえる
- D** 運転席側の温度を調整する
- E** 冷房・除湿する
- F** 運転席と助手席の設定温度を別々に設定する (左右独立モード) (→P.350)
- G** 吹き出し口を切りかえる
- ▶ 4 席独立コントロールエアコン装着車

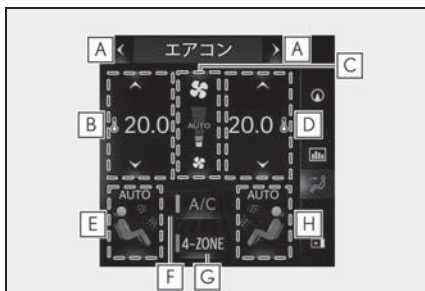

- A** ステアリングヒーター／フロントシートヒーター／フロントシート

ベンチレーター操作画面を表示する (→P.356)

- B** 助手席側の温度を調整する
- C** 風量を切りかえる
- D** 運転席側の温度を調整する
- E** 助手席側の吹き出し口を切りかえる
- F** 冷房・除湿する
- G** 運転席と助手席およびリヤ席左右の設定温度を別々に設定する (独立モード) (→P.350)
- H** 運転席側の吹き出し口を切りかえる

## □ 知識

### ■ ウィンドシールドデアイサー ★

フロントウインドウガラスとワイパーブレードの凍結を防ぐために使用してください。

ウィンドシールドデアイサーは、しばらくすると自動で OFF になります。

★: グレード、オプションなどにより、装備の有無があります。

### ■ エコ空調モード

ドライブモードセレクトスイッチのエコドライブモードを選択すると、エコ空調モードが ON になります。

エコドライブモード以外を選択したときは、エコ空調モードが OFF になる場合があります。

### ■ 花粉除去モードについて

内気循環に切りかわり、上半身に送風して花粉を除去します。

花粉除去モードは、しばらくすると自動的に OFF になります。

外気温が低いときは、フロントウインドウ

ガラスの曇りを防止するために除湿機能が作動する、または内気循環に切りかわらない場合があります。

花粉除去モードが OFF のときも花粉はフィルターで取り除かれています。

### ■「ナノイー」について

エアコンには「ナノイー」発生装置が搭載されています。この装置は運転席中央側の吹き出し口を通じて、水に包まれた肌や髪にやさしい弱酸性のナノイーイオンを放出し、室内を爽やかな空気で満たします※1。

●ファンが作動すると、自動的に「ナノイー」が作動します※2。

●「ナノイー」の作動中、次の条件で効果を発揮します。次の条件以外では、効果が十分に得られない場合があります。

・吹き出し口が 、または



のとき

・運転席側の吹き出し口が開いているとき

●「ナノイー」作動時は、微量のオゾンが発生し、かすかに臭うことがあります。森林など、自然界に存在する程度の量なので、人体に影響はありません。

●作動中、かすかに作動音が聞こえることがあります。故障ではありません。

※1 温湿度環境、風量・風向きによっては「ナノイー」の効果が十分に得られない場合があります。

※2 「ナノイー」が ON のとき。(→P.345)

## ⚠ 警告

### ■ ウインドシールドデアイサー ★ 作動中の警告

フロントウインドウガラス下部およびフロントピラー横の表面が熱くなっており、やけどをするおそれがあるのでふれないでください。

★：グレード、オプションなどにより、装備の有無があります。

### ■ 「ナノイー」について

このシステムは高電圧の部品を含むため、分解・修理はしないでください。修理が必要な場合は、レクサス販売店にお問い合わせください。

## ⚠ 注意

### ■ 「ナノイー」の損傷を防ぐために

運転席側の吹き出し口の近くでスプレーを使用したり、吹き出し口にものをはめ込んだり貼ったりしないでください。システムが正常に働かなくなるおそれがあります。

## オート設定で使用する

- 1 AUTO スイッチを押す、またはサブファンクションメニューの“AUTO”を選択する(→P.344)
- 2 AUTO モードになるまで内外気切りかえスイッチをくり返し操作する

排ガスセンサーにより外気導入と内気循環を自動で切りかえます。

- 3 温度を設定する
- 4 ファンを止めたいときは、OFF スイッチを押す、またはサブファン

クションメニューの“OFF”を選択する (→P.344)

風量や吹き出し口を切りかえると、AUTO スイッチの作動表示灯が消灯しますが、操作した機能以外のオート設定は継続します。

## 知識

### ■ オート設定の作動について

風量は温度設定と外気の状態により自動で調整されるため、AUTO スイッチを押した直後、温風や冷風の準備ができるまでしばらく送風が停止する場合があります。

日射の影響により、暖房時でも上半身付近に冷風が出る場合があります。

### ■ フロントウインドウガラス内側の曇り検知機能

オート設定時、湿度センサーでフロントウインドウガラス内側の曇りを検知し、エアコンを自動的に制御して曇りを防ぎます。

### ■ 内外気切りかえの AUTO モード

AUTOモードでは排出ガスなどの有害成分を検知し、自動で外気導入と内気循環を切りかえます。

“A/C” が OFF で送風が作動中に AUTO モードにすると、“A/C” が ON になります。

## 注意

### ■ 湿度センサーについて

フロントウインドウガラスの曇り検知のために、フロントウインドウガラスの温度やその付近の湿度などを監視するセンサーが装着されています。

センサーの故障を防ぐため、次のことをお守りください。

- 湿度センサーを分解しない

- ガラスクリーナーなどを吹きかけたり、強い衝撃を与えたりしない
- 湿度センサーにシールなどを貼らない

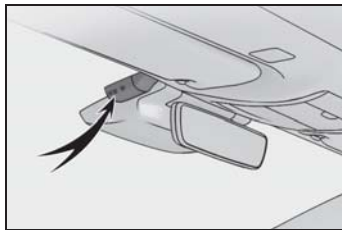

## S-FLOW モード

S-FLOW モードでは、フロント席への送風を優先させ、リヤ席への送風および空調の効きを抑えます。

助手席ドアの開閉操作で助手席乗員の有無を判断し、助手席に乗員がいないと判断したときは、助手席側の温度表示と吹き出し口表示は消灯します。その場合、設定温度や外気温度に応じて運転席のみの送風に切りかわります。

S-FLOW モードには次のモードがあります。

### ▶ オート S-FLOW モード

このモードでは、リヤドアの開閉操作でリヤ席乗員の有無を判断し、リヤ席に乗員がいると判断したときは、自動的に S-FLOW モードが非作動になります。(→P.350)

作動中はフロントエアコン操作画面の作動表示灯が点灯します。

手で S-FLOW モードの作動/非作動を切りかえるには、S-FLOW モードスイッチを選択してマニュアル S-FLOW モードに切りかえてください。(→P.345)

## ▶ マニュアル S-FLOW モード

S-FLOW モードスイッチを選択するたびに S-FLOW モードの作動／非作動が切りかわります。

作動中はフロントエアコン操作画面の作動表示灯が点灯します。



知識

## ■ S-FLOW モードの空調制御について

助手席ドアまたはリヤドアの開閉操作があった場合は、乗員有と判断し、空調が運転席優先からフロント席優先、または S-FLOW の非作動に切りかわります。(設定温度や外気温度によっては切りかわらないことがあります。)

乗員有りの判断は、パワースイッチを OFF にしたあとでもしばらくのあいだ継続します。

## ■ オート S-FLOW モードの作動について

オート S-FLOW モードでは、S-FLOW モードの作動中にリヤドアを開閉すると非作動になります。再度 S-FLOW モードを作動させるには、S-FLOW モードスイッチを選択してください。

## ■ マニュアル S-FLOW モードからオート S-FLOW モードに復帰するには

- 1 S-FLOW モードスイッチを選択して S-FLOW モードを非作動にする
- 2 パワースイッチを OFF にする
- 3 60 分以上経過後に、パワースイッチを ON モードにする

## 各席の設定温度を別々に設定する

## ▶ 左右独立コントロールエアコン装着車

次のいずれかの操作をすると、左右独立モードが ON になります。

- サブファンクションメニューの “DUAL” を選択する (P.344)
- オプション操作画面で “DUAL” を選択する

- 助手席の設定温度を変更する

左右独立モードになりメイン操作画面の表示灯が点灯します。

## ▶ 4 席独立コントロールエアコン装着車

次のいずれかの操作をすると、独立モードが ON になります。

- サブファンクションメニューの “4-ZONE” を選択する (P.344)
- オプション操作画面で “4-ZONE” を選択する

- 運転席以外の設定温度を変更する

独立モードになりメイン操作画面の表示灯が点灯します。

## 吹き出し口の配置・操作

## ■ 吹き出し口の位置

吹き出し口の切りかえ設定により、風が出る位置や風量が変わります。

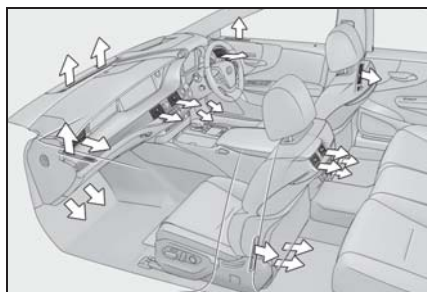

## ■ 風向きの調整と吹き出し口の開閉

### ▶ フロントセンター／サイド

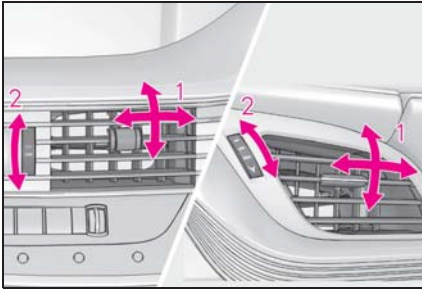

- 1 風向きを調整する
- 2 吹き出し口を開閉する

### ▶ リヤセンター／サイド

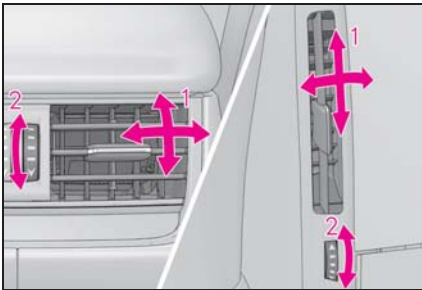

- 1 風向きを調整する
- 2 吹き出し口を開閉する

## ⚠ 警告

### ■ フロントウインドウガラスの曇り取りをさまたげないために

フロントウインドウガラスの曇り取りを妨げないために、吹き出し口をさえぎるようなものを置かないでください。送風が遮られ、曇りが取れにくくなる場合があります。

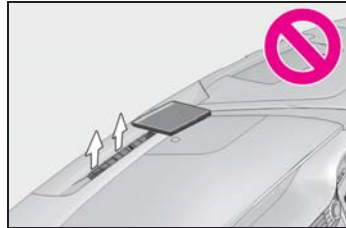



## リヤオートエアコン★

★: グレード、オプションなどにより、装備の有無があります。

設定温度に合わせて吹き出し口と風量を自動で調整します。

センターディスプレイもしくは、リヤマルチオペレーションパネルで操作することができます。

### ● センターディスプレイ

リモートタッチの“MENU” ボタンを押して  にポインタを合わせ、表示されたショートカットメニューから  を選択すると、リヤエアコン操作画面が表示されます。

### ● リヤマルチオペレーションパネル※

HOME画面で“エアコン”をタッチすると、エアコン操作画面が表示されます。

また、HOME画面でショートカットスイッチ(→P.336)をタッチするとショートカットメニューが表示され、一部の機能を操作できます。

※ リヤ席操作禁止機能がONのときは、リヤマルチオペレーションパネルでは操作できません。

## リヤエアコン操作画面について

### ■ センターディスプレイ

リモートタッチのタッチパッドを操作して画面上のスイッチを選択します。

**A**～**E**は次の操作で調整することが

できます。

フリック操作: 操作したい機能にカーソルを合わせ、タッチパッドを上または下にフリックする

1段階ずつ調整することができます。

なぞり操作: 操作したい機能にカーソルを合わせ決定操作をしたあと、タッチパッドを上または下になぞる

なぞった長さに応じて調整することができます。

走行中はなぞり操作ができません。

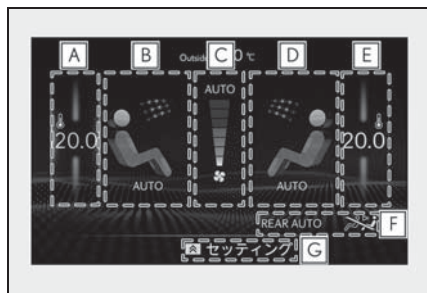

**A** 助手席側リヤ席の温度を調整する

**B** 助手席側リヤ席の吹き出し口を切りかえる



: 上半身に送風



: 上半身と足元に送風



: 足元に送風

状況によっては、選択した吹き出し口以外からも送風する場合があります。

**C** リヤ席の風量を切りかえる

**D** 運転席側リヤ席の吹き出し口を切りかえる

**E** 運転席側リヤ席の温度を調整する

**F** 各機能 ON / OFF 表示灯

機能が ON のとき、表示灯が点灯します。

**G** サブファンクションメニュー

リモートタッチのサブファンクションボタンを押すと、次の機能の ON / OFF を切りかえることができます。

“REAR OFF” : リヤ席のファンを停止する

“REAR AUTO” : リヤ席の吹き出し口と風量が自動的に調整される (→P.353)

 : リヤ席操作禁止機能を切りかえる

## ■ リヤマルチオペレーションパネル

※

画面上のスイッチをタッチして操作します。

※ リヤ席操作禁止機能が ON のときは、リヤマルチオペレーションパネルでは操作できません。

### ▶ エアコン操作画面

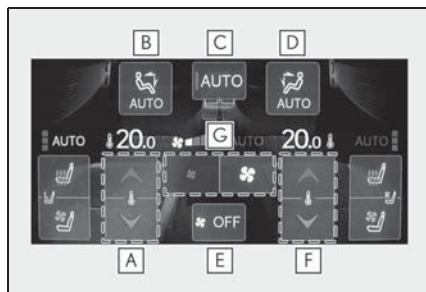

**A** 助手席側リヤ席の温度を調整する

**B** 助手席側リヤ席の吹き出し口を切りかえる

状況によっては、選択した吹き出し口以外からも送風する場合があります。

 : 上半身に送風

 : 上半身と足元に送風

 : 足元に送風

**C** リヤ席の吹き出し口と風量が自動的に調整される (→P.353)

**D** 運転席側リヤ席の吹き出し口を切りかえる

**E** リヤ席のファンを停止する

**F** 運転席側リヤ席の温度を調整する

**G** リヤ席の風量を切りかえる

### ▶ ショートカット画面



**A** 助手席側リヤ席の温度を調整する

**B** 運転席側リヤ席の温度を調整する

## オート設定で使用する

### ▶ センターディスプレイ

1 サブファンクションメニューの “REAR AUTO” を選択する (→P.352)

2 ファンを止めたいときは、サブファンクションメニューの “REAR OFF” を選択する (→P.352)

風量や吹き出し口を切りかえると、AUTO スwitchの作動表示灯が消灯しますが、操作した機能以外のオート設定は継続します。

### ▶ リヤマルチオペレーションパネル

1 エアコン操作画面の “AUTO” をタッチする (→P.353)



- 2 ファンを止めたいときは、エアコン操作画面の“OFF”をタッチする (→P.353)

風量や吹き出し口を切りかえると、AUTO スイッチの作動表示灯が消灯しますが、操作した機能以外のオート設定は継続します。

### 知識

#### ■ オート設定の作動について

風量は温度設定と外気の状態により自動で調整されるため、AUTO スイッチを押した直後、温風や冷風の準備ができるまでしばらく送風が停止する場合があります。

日射の影響により、暖房時でも上半身付近に冷風が出る場合があります。

### 各席の温度を設定する

次のいずれかの操作をすることで、リヤ席の温度を設定できます。

- “4-ZONE” 表示灯が消灯しているときに運転席の温度を設定する

リヤ席の温度が運転席と同じ温度に設定されます。

- センターディスプレイのリヤエアコン操作画面もしくはリヤマルチオペレーションパネルでリヤ席の温度を設定する

操作した席の温度のみ設定されます。(独立モード)

### 吹き出し口の配置・操作

#### ■ 吹き出し口の位置

吹き出し口の切りかえ設定により、風が出る位置や風量が変化します。

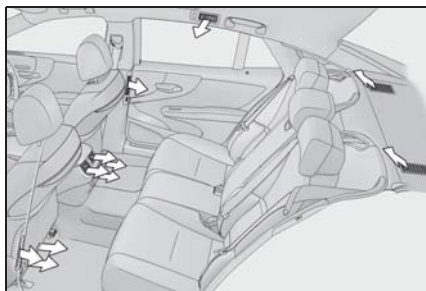

#### ■ 風向きの調整と吹き出し口の開閉

##### ▶ リヤセンター／サイド

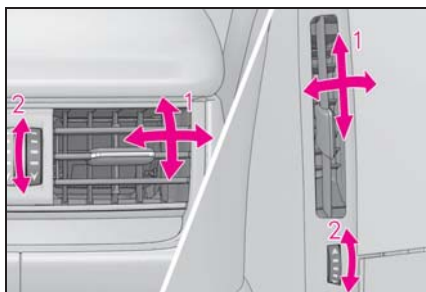

##### 1 風向きの調整

##### 2 吹き出し口の開閉

##### ▶ ルーフサイド★

風向きの調整

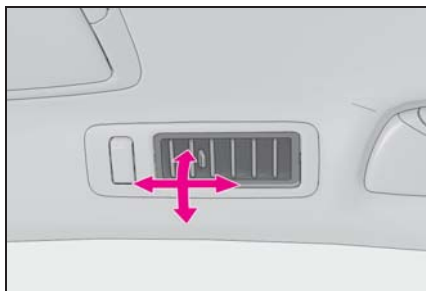

★: グレード、オプションなどにより、装備の有無があります。



 注意

■補機バッテリーあがりを防ぐために  
ハイブリッドシステム停止中は、エアコンを必要以上に使用しないでください。

## ステアリングヒーター／ シートヒーター／シートベンチレーター

### ●ステアリングヒーター

ハンドルのグリップ部を暖めることができます。

### ●フロントシートヒーター／リヤシートヒーター★



シートの表面を暖めることができます。

### ●フロントシートベンチレーター／リヤシートベンチレーター★

シート内部に装備されたファンで換気することにより、シート表面の通気をよくします。

センターディスプレイ、リヤマルチオペレーションパネル★もしくは、リヤコントロールパネル★で操作することができます。

### ● センターディスプレイ

リモートタッチの“MENU”を押して  にポインタを合わせ、表示されたショートカットメニューから  を選択すると、ステアリングヒーター／フロントシートヒーター／フロントシートベンチレーター操作画面が表示されます。

ショートカットメニューから  を選択すると、リヤシートヒーター／リヤシートベンチレーター操作画面が表示されます。★

### ● リヤマルチオペレーションパネル※

HOME画面で“エアコン”をタッチすると、エアコン操作画面が表示され、リヤシートヒーター／リヤシートベンチレーターを操作できます。

また、HOME画面でショートカットスイッチ（→P.336）をタッチするとショートカットメニューが表示され、リヤシートヒーター／リヤシートベンチレーターを操作できます。

※ リヤ席操作禁止機能（→P.352）がONのときは、リヤマルチオペレーションパネルでは操作できません。

### ● リヤコントロールパネル

リヤシートヒーターを操作できます。

★：グレード、オプションなどにより、装備の有無があります。

## ⚠ 警告

### ■ 低温やけどについて

次の方がステアリングヒーター／シートヒーターにふれないようにご注意ください。

- 乳幼児、お子さま・お年寄り・病人・体の不自由な方
- 皮膚の弱い方
- 疲労の激しい方
- 深酒や眠気をさそう薬（睡眠薬・風邪薬など）を服用された方

## ⚠ 注意

### ■ シートヒーター／シートベンチレーターの損傷を防ぐために

凹凸のある重量物をシートの上に置いたり、針金や針などの鋭利なものを突き刺したりしないでください。

### ■ 補機バッテリーあがりを防ぐために

ハイブリッドシステムが停止した状態で使用しないでください。

## 操作画面について

### ■ センターディスプレイ

#### ▶ メイン画面

リモートタッチのタッチパッドを操作して画面上のスイッチを選択します。

**A**～**C**は次の操作で調整することができます。

フリック操作：操作したい機能にカーソルを合わせ、タッチパッドを上または下にフリックする

1段階ずつ調整することができます。

なぞり操作：操作したい機能にカーソ

ルを合わせ決定操作をしたあと、タッチパッドを上または下になぞる

なぞった長さに応じて調整することができます。

走行中はなぞり操作ができません。

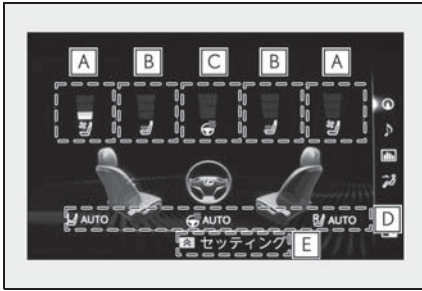

**A** シートベンチレーター（助手席側）の風量を切りかえる

弱・中・強の3段階に調整できます。

**B** シートヒーター（助手席側）の温度を調整する  
弱・中・強の3段階に調整できます。

**C** ステアリングヒーターの温度を調整する※

弱・強の2段階に調整できます。

**D** AUTO モード ON / OFF 表示灯  
AUTO モードが ON のとき、表示灯が点灯します。

**E** サブファンクションメニュー  
リモートタッチのサブファンクションボタンを押すと、次の機能をオート設定に切りかえることができます。

**AUTO** : 助手席側のシートヒーター／ベンチレーター

**AUTO** : ステアリングヒーター※

**AUTO** : 運転席側のシートヒーター／ベンチレーター

※ フロントシート操作画面のみ

## ▶ サイド画面

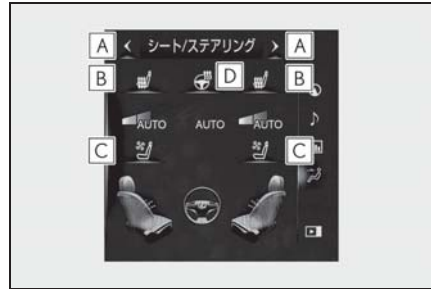

**A** エアコン操作画面を表示する  
→P.347

**B** フロントシートヒーターの温度を調整する

スイッチを選択するたびに、作動状態とレベルインジケーター（橙）が次のように切りかわります。

AUTO→強→中→弱→OFF

**C** フロントシートベンチレーターの風量を切りかえる

スイッチを選択するたびに、作動状態とレベルインジケーター（青）が次のように切りかわります。

AUTO→強→中→弱→OFF

**D** ステアリングヒーターの温度を調整する

スイッチを選択するたびに、作動状態とレベルインジケーター（青）が次のように切りかわります。

AUTO→強→弱→OFF

## ■ リヤマルチオペレーションパネル

★

### ▶ エアコン操作画面



#### **A** リヤシートヒーターの温度を上げる

スイッチを選択するたびに、作動状態とレベルインジケーター（橙）が次のように切りかわります。

AUTO → 強 → 中 → 弱 → OFF

#### **B** リヤシートベンチレーター（風量）を切りかえる

スイッチを選択するたびに、作動状態とレベルインジケーター（青）が次のように切りかわります。

AUTO → 強 → 中 → 弱 → OFF

### ▶ ショートカット画面

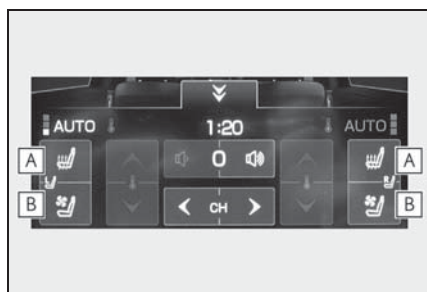

#### **A** リヤシートヒーターの温度を上げる

スイッチを選択するたびに、作動状態とレベルインジケーター（橙）が次のように切りかわります。

AUTO → 強 → 中 → 弱 → OFF

#### **B** リヤシートベンチレーター（風量）を切りかえる

スイッチを選択するたびに、作動状態とレベルインジケーター（青）が次のように切りかわります。

AUTO → 強 → 中 → 弱 → OFF

★：グレード、オプションなどにより、装備の有無があります。

## ■ リヤコントロールパネル★

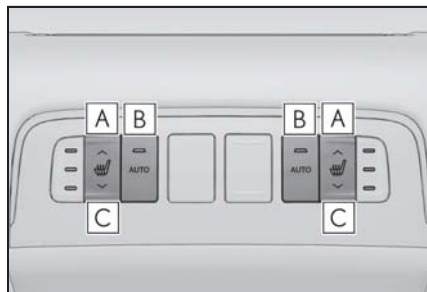

#### **A** リヤシートヒーターの温度を上げる

弱・中・強の3段階に調整できます。

#### **B** リヤシートヒーターのオート設定を切りかえる

#### **C** リヤシートヒーターの温度を下げる

リヤシートヒーターの設定が弱のときに操作すると、リヤシートヒーターが OFF になります。

★：グレード、オプションなどにより、装備の有無があります。

## □ 知識

### ■ 作動条件

パワースイッチが ON モードのとき

### ■ エアコン連動制御モードについて

シートベンチレーターが強のとき、エアコ

ンの風量に応じてシートベンチレーターの風量が強くなります。

#### ■ カスタマイズ機能

機能の一部は、設定を変更することができます。(→P.473)

#### 警告

##### ■ 異常加熱や低温やけどを防ぐために

シートヒーターを使用するときは次のことをお守りください。

- 長時間連続使用しないでください。
- 毛布・クッションなどを使用しないでください。

## 室内灯一覧

### 室内灯の位置

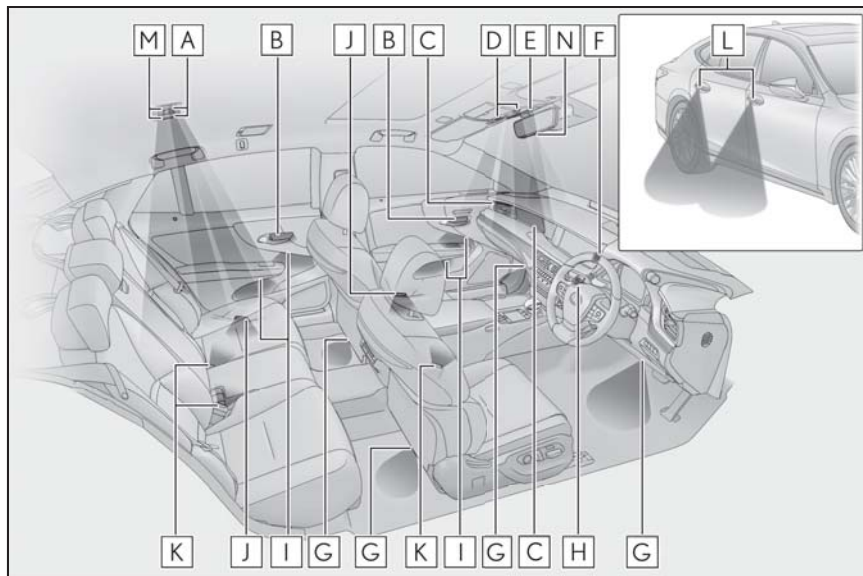

- A** リヤパーソナルランプ (→P.361)
- B** インサイドハンドル照明
- C** インstrumentパネルオーナメント照明
- D** フロントパーソナルランプ (→P.361)
- E** フロントインテリアランプ (→P.361)
- F** 時計照明
- G** 足元照明
- H** パワースイッチ照明
- I** ドアトリム照明
- J** ドアカーテシランプ
- K** シートベルトバックル照明
- L** ドアハンドル照明
- M** リヤインテリアランプ (→P.361)
- N** シフト照明

## インテリアランプを操作するには

### ■ ドアポジション(ドア連動)を ON にする

ドア連動スイッチを押す

ドアの開閉に連動してランプの点灯・消灯が切りかわります。

ON のときはインジケータ **A** が点灯します。

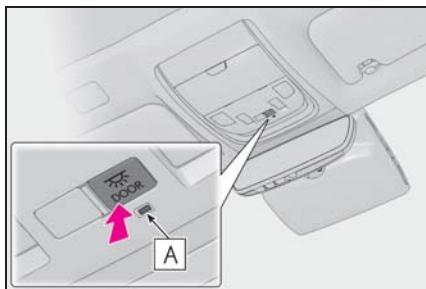

### ■ ランプを点灯・消灯する

#### ▶ フロント

ランプを点灯・消灯する（ランプにタッチする）

ドアポジション（ドア連動）が ON のときは、ドアが開くとランプが点灯します。

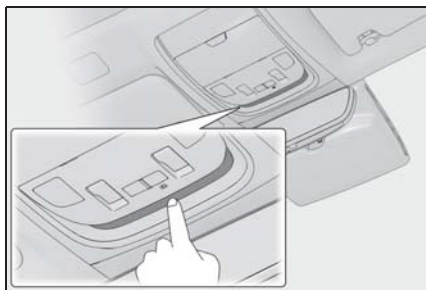

#### ▶ リヤ

ランプを点灯・消灯する

フロントインテリアランプに連動しても点灯・消灯します。

ドアポジション（ドア連動）が ON のときは、ドアが開くとランプが点灯します。

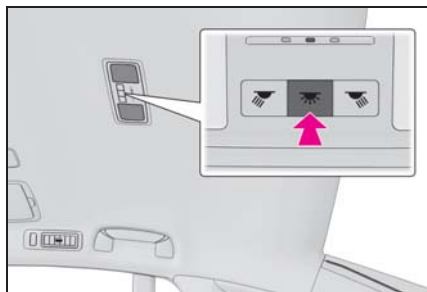

### ■ リヤマルチオペレーションパネル★での操作

1 リヤマルチオペレーションパネルのHOME画面で“リヤシェード／ランプ”をタッチする（→P.336）

2 操作ボタンをタッチする

リヤインテリアランプが点灯・消灯します。



★：グレード、オプションなどにより、装備の有無があります。

## パーソナルランプを操作するには

### ■ ランプを点灯・消灯する

#### ▶ フロント

ランプを点灯・消灯する（ランプにタッチする）

ドアポジション（ドア連動）が ON のときは、ドアが開くとランプが点灯します。

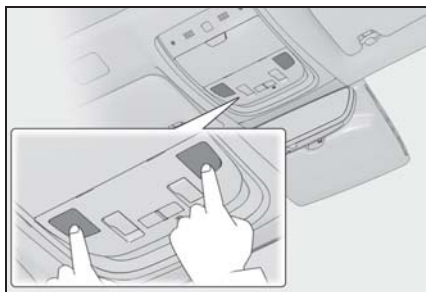

### ▶ リヤ

ランプを点灯・減光・消灯する

ドアポジション（ドア連動）が ON のときは、ドアが開くとランプが点灯します。

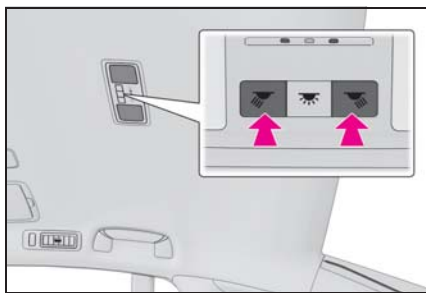

### ■ リヤマルチオペレーションパネル

#### ★での操作

- 1 リヤマルチオペレーションパネルの HOME 画面で “リヤシェード／ランプ” をタッチする（→P.336）
- 2 操作ボタンをタッチする

リヤパーソナルランプが点灯・減光・消灯

します。



★：グレード、オプションなどにより、装備の有無があります。

### 知識

#### ■ イルミネーテッドエントリーシステム

電子キーの検知・ドアの施錠／解錠・ドアの開閉・パワースイッチのモードにより、各部の照明が自動的に点灯・消灯します。

#### ■ 補機バッテリーあがりを防ぐために

パワースイッチを OFF にしたときに、室内灯が点灯したままの場合、約 20 分後に自動消灯します。

#### ■ カスタマイズ機能

機能の一部は、設定を変更することができます。（→P.473）

#### ■ フロントインテリアランプとフロントパーソナルランプが正常に反応しないおそれのある状況

- レンズ面に水や汚れなどが付着しているとき
- 濡れた手で操作したとき
- 手袋などを装着しているとき



**注意****■補機バッテリーあがりを防止するために**

ハイブリッドシステムが停止した状態で、長時間ランプを点灯しないでください。

**■ランプのレンズの取りはずしについて**

フロントインテリアランプとフロントパーソナルランプのレンズを絶対に取りはずさないでください。ランプが故障する原因となります。レンズを取りはずす必要がある場合は、レクサス販売店にご相談ください。

## 収納装備一覧

### 収納装備の位置

▶ パワーリヤシート非装着車

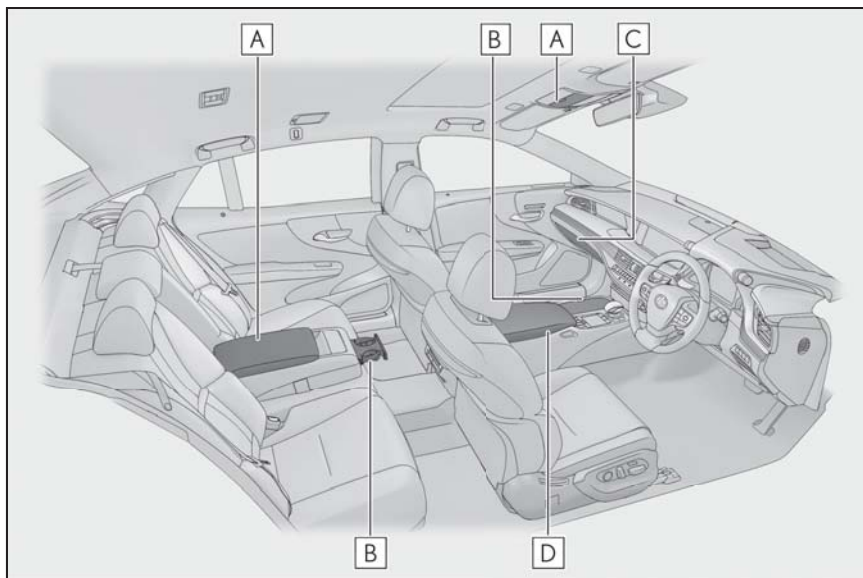

- A** 小物入れ (→P.367)
- B** カップホルダー (→P.366)
- C** グローブボックス (→P.365)
- D** コンソールボックス (→P.367)

## ▶ パワーリヤシート装着車

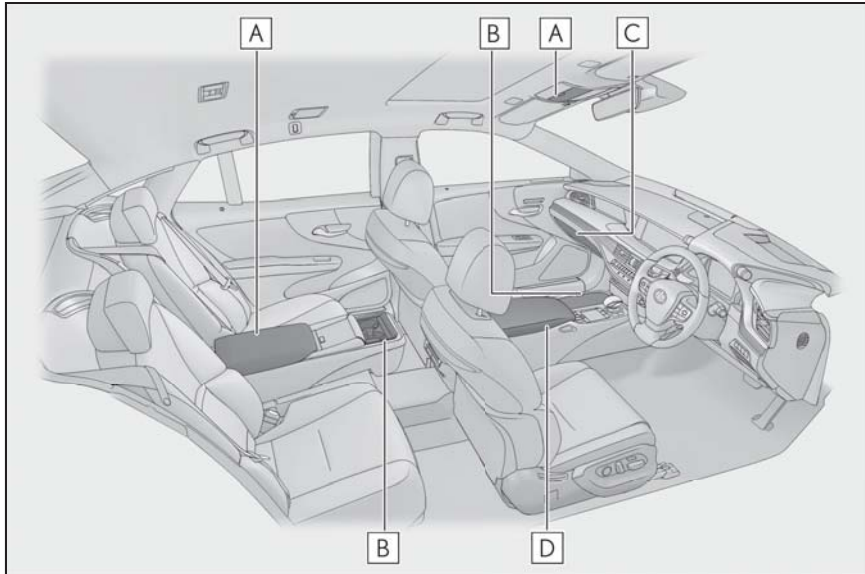

- A** 小物入れ (→P.367)
- B** カップホルダー (→P.366)
- C** グローブボックス (→P.365)
- D** コンソールボックス (→P.367)

### ⚠ 警告

■ 収納装備に放置してはいけないもの  
メガネ、ライターやスプレー缶を収納装備内に放置したままにしないでください。

放置したまましていると、次のようなことが起こるおそれがあり危険です。

- 室温が高くなったときの熱や、他の収納物との接触などにより、メガネが変形やひび割れを起こす
- 室温が高くなったときにライターやスプレー缶が爆発したり、他の収納物との接触でライターが着火したりスプレー缶のガスがもれるなどして火災につながる

### グローブボックス

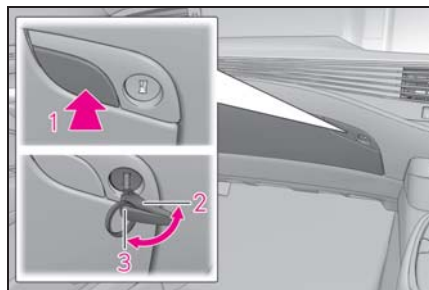

- 1 開ける (ボタンを押す)
- 2 メカニカルキーで解錠
- 3 メカニカルキーで施錠



知識

### ■ グローブボックスランプ

車幅灯点灯時は、グローブボックス内のランプが点灯します。

### ■ トランクオープナーメインスイッチ

グローブボックス内に、トランクオープナーメインスイッチがあります。  
(→P.116)

### ■ 仕切り板の取りはずし

グローブボックス内の仕切り板を取りはずして使用することができます。

仕切り板を引き抜く

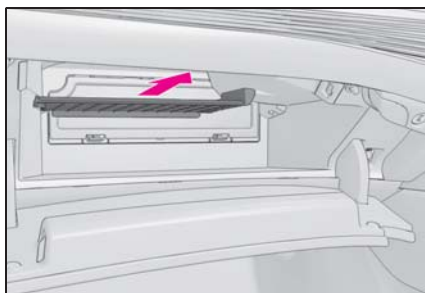

警告

### ■ 走行中の警告

グローブボックスを必ず閉じてください。

急ブレーキや急旋回時などに、開いたふたが体に当たったり、収納していたものが飛び出したりして、思わぬ事故につながるおそれがあり危険です。

## カップホルダー

### ▶ フロント

カップホルダーのふたを押す

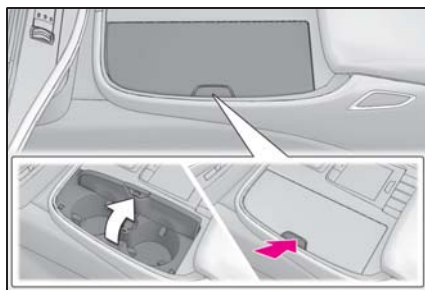

▶ リヤ (パワーリヤシート非装着車)  
アームレストを手前に倒してカップホルダーを押す

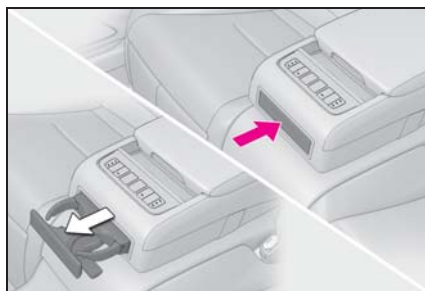

▶ リヤ (パワーリヤシート装着車)  
カップホルダーのふたのうしろ側を押す

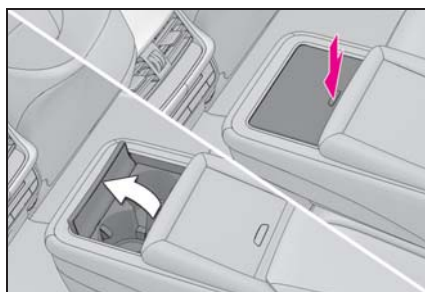

知識

### ■ リヤカップホルダーを収納するとき (パワーリヤシート非装着車)

アームレストを倒した状態で収納してください。アームレストを倒した状態にしないと、収納できません。

**警告****■ 収納してはいけないもの**

カップホルダーにはカップや缶以外のものを置かないでください。

ふたを閉じているときでも、ものを収納しないでください。

急ブレーキや事故により落ちてけがをするおそれがあります。やけどを防ぐために温かい飲み物にはフタを閉めておいてください。

**■ 使わないときは**

ふたを必ず閉じてください。

急ブレーキ時などに、開いたふたが体に当たるなど、思わぬ事故につながるおそれがあり危険です。

**注意****■ カップホルダーの破損を防ぐために  
(パワーリヤシート非装着車)**

リヤカップホルダーが出ている状態で、リヤアームレストを格納しないでください。

**■ ショートや故障を防ぐために**

フロントカップホルダー内のアクセサリソケットに異物が入ったり、飲料水などがかかったりしないように、使用しないときはふたを開けておいてください。

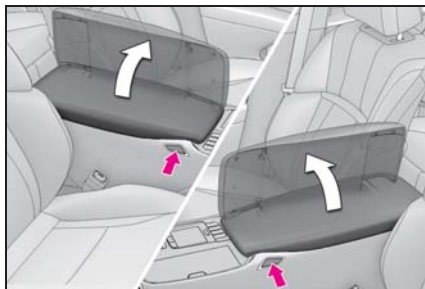
**コンソールボックス**

ボタンを押してふたを開ける  
両側から開けることができます。

**知識****■ コンソールボックス内のトレイについて**

トレイはスライドさせたり、取りはずすことができます。

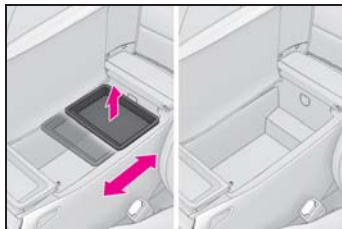
**■ コンソールボックスランプ**

車幅灯点灯時は、コンソールボックス内のランプが点灯します。

**警告****■ 走行中の警告**

コンソールボックスを必ず閉じてください。

急ブレーキ時などに、開いたふたが体に当たったり、収納していたものが飛び出したりして、思わぬ事故につながるおそれがあり危険です。

**注意****■ トレイについて**

トレイの高さ以上にものを入れないでください。ふたの開閉の妨げになるおそれがあります。

**小物入れ****▶ 天井**

ボタンを押す

サングラスなどの小物を一時的に収納す

るのに便利です。

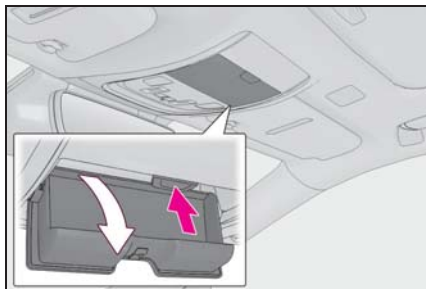

- ▶ リヤ席（パワーリヤシート非装着車）

アームレストを手前に倒しノブを押して開ける

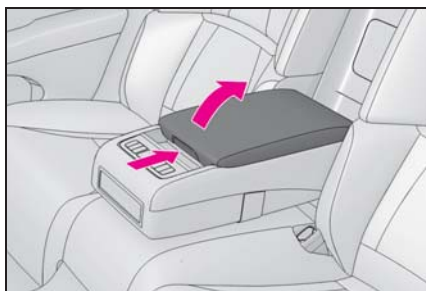

- ▶ リヤ席（パワーリヤシート装着車）

アームレストを手前に倒しボタンを押して開ける

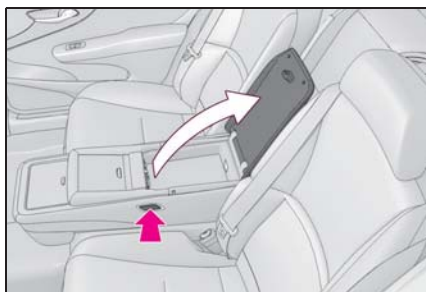

## 警告

### ■ 走行中の警告

小物入れを必ず閉じてください。  
急ブレーキ時などに、開いたふたが体に当たったり、収納していたものが飛び出したりして、重大な傷害を受けたり、最悪の場合死亡につながるおそれがあります。

### ■ 収納してはいけないもの（天井）

200g 以上のものを入れないください。200g 以上のものを入れると、ふたが開き収納されているものが飛び出したりして思わぬ事故につながるおそれがあり危険です。

## トランク内装備

### 荷物固定用ネット

ネットを使って荷物を固定したり、トランク内を前後に仕切ることができます。

床上のフックを引き上げます。ネットをフックにかけます。

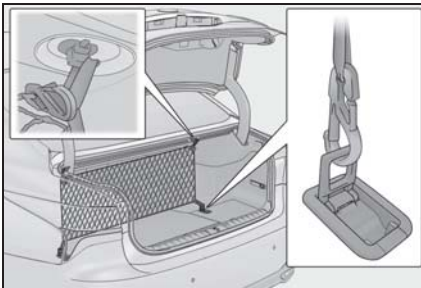
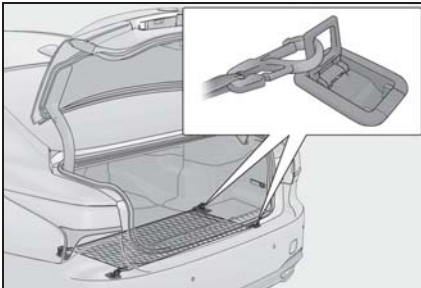

### 警告

■ 荷物固定用ネットを使用しないときは

必ず固定用フックをもとの位置にもどしておいてください。

### 買い物フック

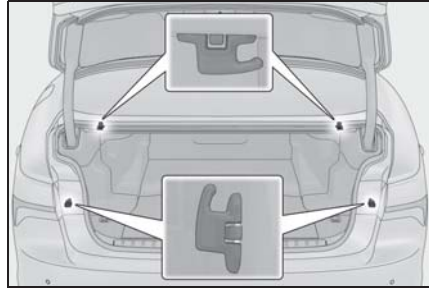

### 警告

■ 買い物フックの破損を防ぐために

5kg 以上のものを買い物フックに吊り下げないでください。

### ラゲージマット

#### ▶ サイド

ストラップを持ってラゲージマットを持ち上げ、取りはずす

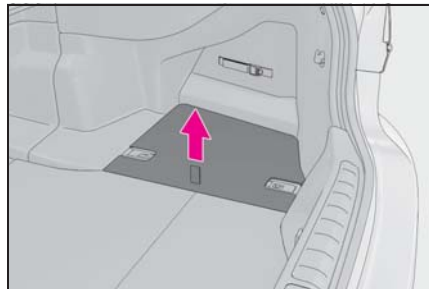

## ▶ フロント

- 1 ストラップを持ってラゲージマットを持ち上げる

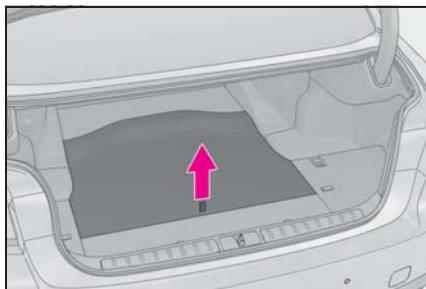

- 2 フックを使ってラゲージマットを固定する

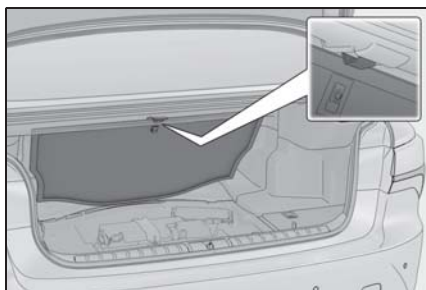

もとの位置にもどすときは、フックを押し下げてラゲージマットをははずす

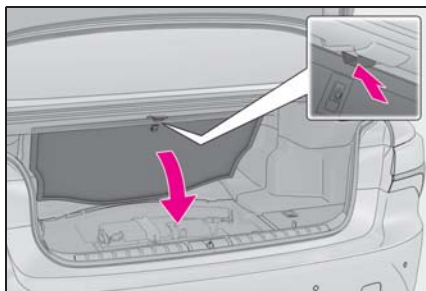

**⚠ 注意**

■ フックの損傷を防ぐために

フックに重い物袋などを吊り下げないでください。

### 小物入れ

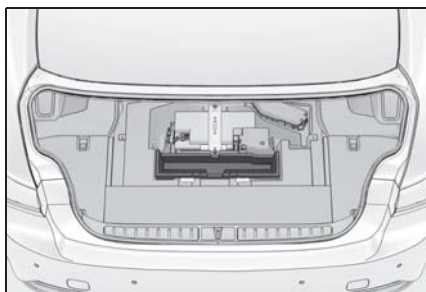

ラゲージマットを持ち上げ使用する

### 救急箱等固定用バンドを使うには

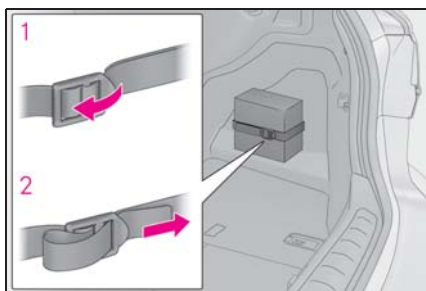

- 1 ベルトをゆるめる
- 2 ベルトを締める

### 三角表示板等固定用バンドを使うには

■ ベルトを使用する

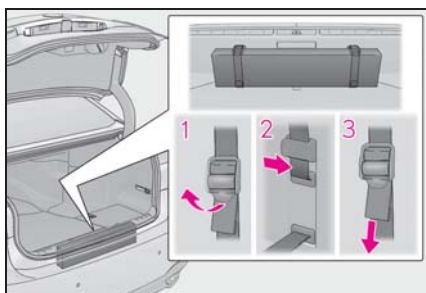



- 1 ベルトをゆるめる
- 2 クリップにはさむ
- 3 ベルトを締める

三角表示板のケースの大きさや形状によっては、収納できない場合があります。

#### ■ ベルトを収納する

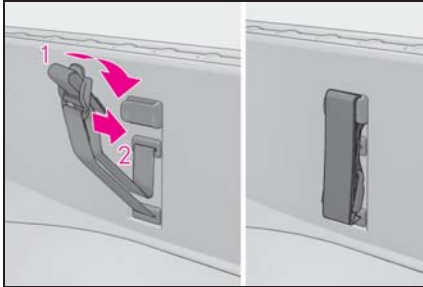

- 1 折りたたむ
- 2 クリップにはさむ

三角表示板等固定用バンドの損傷を防ぐため、使用しないときは収納してください。

#### 警告

##### ■ 三角表示板を収納するときは

確実に固定されていることを確認してください。

確実に固定されていないと、急ブレーキをかけたときなどに三角表示板が飛び出し、思わぬ事故につながるおそれがあります。危険です。

## その他の室内装備

### 充電用 USB 端子

DC5V/2.1A (消費電力 10.5W) の電源としてお使いください。

この USB 端子は充電専用でありデータ転送などは行えません。

また、使用する機器によっては、正常に充電できない場合があります。ご使用になる機器に付属の取扱説明書もお読みください。

■ 充電用 USB 端子を使用するには  
フタを開けて使用する

▶ パワーリヤシート非装着車

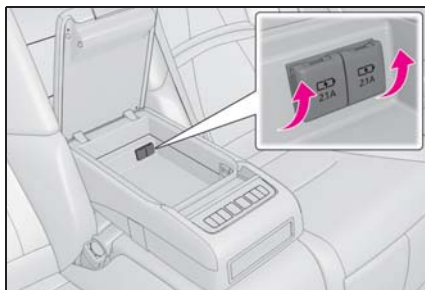

▶ パワーリヤシート装着車

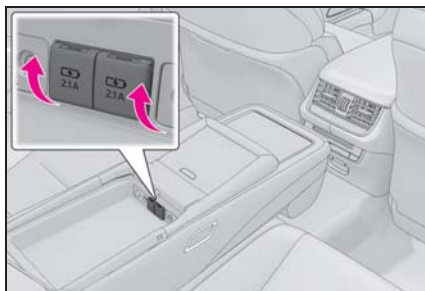

知識

■ 充電用 USB 端子の作動条件

パワースイッチがアクセサリモードまたは ON モードのとき

■ 充電用 USB 端子が正常に働かないおそれのある状況

- DC5V/2.1A (消費電力 10.5W) をこえる電力を要求する機器を接続したとき
- パソコンと通信を行う機器を接続したとき
- 接続機器の電源が OFF のとき (機器により異なります)
- 炎天下に駐車したあとなど、車室内の温度が高いとき

■ 使用する外部機器について

一部の機器では、充電中に充電がいったん停止後、再充電を開始する場合がありますが、故障ではありません。

### ⚠ 注意

■ 充電用 USB 端子の損傷を防ぐために

- 端子部に異物を入れないでください。
- 水や液体をかけないでください。
- 充電用 USB 端子を使わないときはフタを必ず閉じてください。端子部に異物や液体が入ると故障やショートの原因になります。
- 強い力や衝撃を加えないでください。
- 分解や改造、取りはずしをしないでください。

■ 外部機器の損傷を防ぐために

- 機器を車室内に放置しないでください。車室内が高温となり、故障の原因となります。
- 機器が接続されているときに、外部機器や外部機器のケーブルを押し下げたり、不要な力を加えたりしないでください。

■ 補機バッテリーあがりを防ぐために

ハイブリッドシステムが停止した状態で、充電用 USB 端子を長時間使用しないでください。

## アームレスト

- ▶ パワーリヤシート非装着車  
手前に倒して使用します。

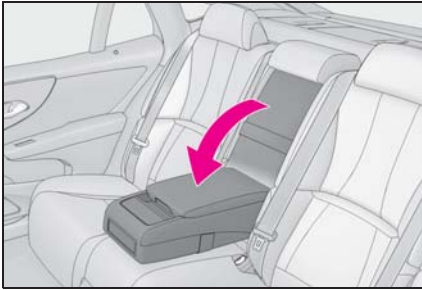

- ▶ パワーリヤシート装着車  
レバーを引いて手前に倒します。

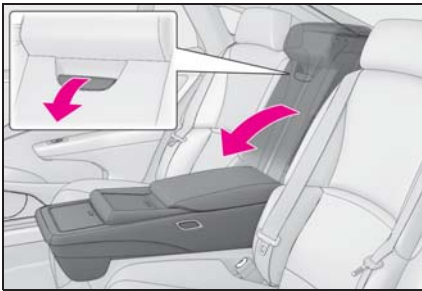

### ⚠ 注意

- アームレストの破損を防ぐために  
過度の負荷をかけないでください。

## アシストグリップ

天井に取り付けられているアシストグリップは、シートに座っている状態で体を支えるときにお使いください。

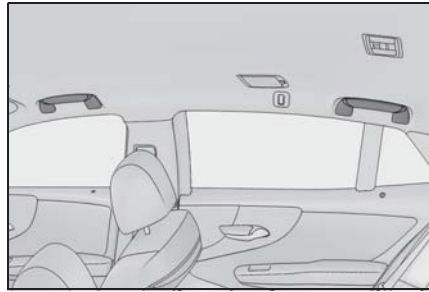

### ⚠ 警告

#### ■ アシストグリップについて

アシストグリップは、乗降時やシートから立ち上がるときなどに使用しないでください。アシストグリップが破損し、転倒などしてけがをするおそれがあります。

### ⚠ 注意

#### ■ 破損を防ぐために

アシストグリップに重いものをかけたり、過度の負荷をかけたりしないでください。

## コートフックを使うには

- ▶ タイプA

使用するときには、コートフックを押します。

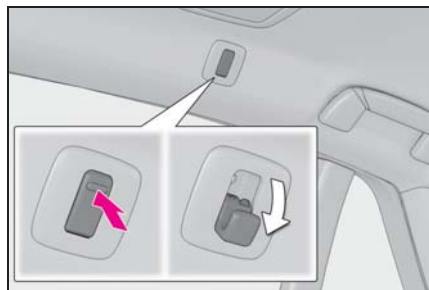

- ▶ タイプB

使用するときには、コートフックを押し

ます。

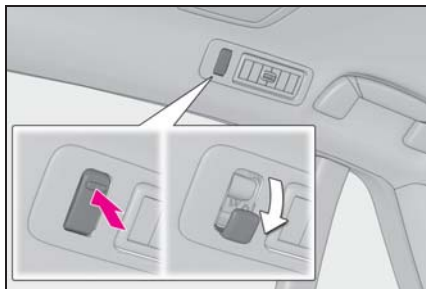

### 警告

#### ■ コートフックにかけてはいけないもの

ハンガーや他の硬いもの、鋭利なものをかけないでください。

SRS カーテンシールドエアバッグがふくらんだときにそれらのものが飛び、重大な傷害または死亡につながるおそれがあります。

### 時計

GPS の時刻情報 (GPS 時計) を利用して、時刻を自動で調整します。

詳しくは、別冊「ナビゲーションシステム取扱説明書」を参照してください。

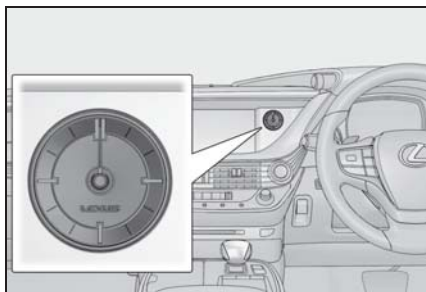

### アクセサリースOCKET / アクセサリコンセントを使うには

次の電気製品を使うときの電源としてお使いください。

12V : DC12V で最大電流 10A (最大消費電力 120W) 以下の電気製品  
AC100V : AC100V で最大消費電力 100W 以下の電気製品

#### ■ アクセサリースOCKET

##### ▶ フロント

カップホルダーのふたを開けて使用する

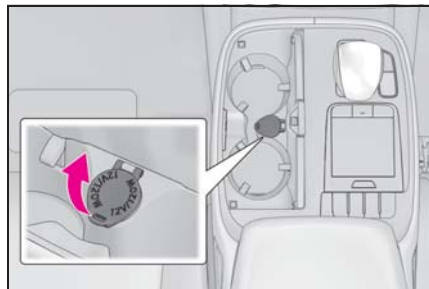

##### ▶ コンソールボックス

ふたを開けて使用する

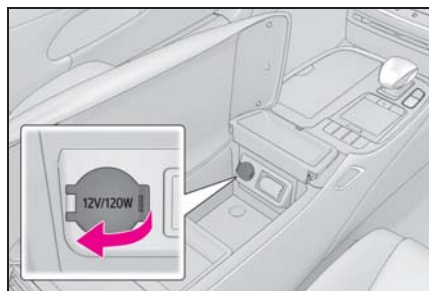

#### ■ アクセサリコンセント (AC100V・100W) ★

ふたを開けて使用する

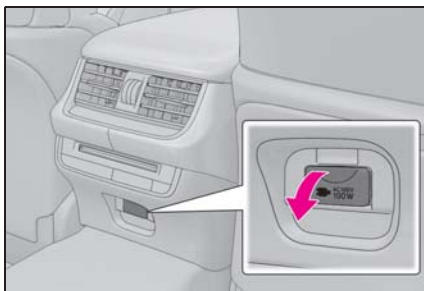

★：グレード、オプションなどにより、装備の有無があります。

### 知識

#### ■使用条件

##### ●アクセサリソケット

パワースイッチがアクセサリまたは ON モードのとき

##### ●アクセサリコンセント

パワースイッチが ON モードのとき

### ⚠ 注意

#### ■ヒューズが切れるのを防ぐために

##### ●アクセサリソケット

DC12V で最大電流 10A (最大消費電力 120W) 以上の電気製品を使用しないでください。

##### ●アクセサリコンセント

AC100V で最大消費電力 100W 以上の電気製品を使用しないでください。消費電力が 100W をこえる電気製品を使用すると、保護回路が作動して電源を遮断します。

#### ■ショートや故障を防ぐために

##### ●アクセサリソケット

ソケットに異物が入ったり、飲料水などがかかたりしないように、使用しないときはふたを閉めておいてください。

#### ●アクセサリコンセント

ソケットに異物が入ったり、飲料水などがかかたりしないように、使用しないときはコンセントから電気製品のプラグをはずし、ふたを閉めておいてください。

#### ■補機バッテリーあがりを防止するために

ハイブリッドシステムが停止した状態でアクセサリソケット／アクセサリコンセントを長時間使用しないでください。

#### ■正しく作動しないおそれがある電気製品 (アクセサリコンセント)

次のような AC100V の電気製品は、消費電力が 100W 以下の場合でも正常に作動しないおそれがあります。

- 起動時のピーク電力が高い電気製品
- 精密なデータを処理する計測機器
- 電源周波数の切りかえ (50/60Hz) のある機器
- 極めて安定した電力供給を必要とするその他の電気製品

### サンバイザーを使うには

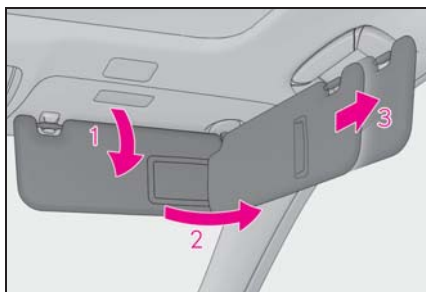

- 1 前方をさえぎるには、バイザーを下ろす
- 2 側方をさえぎるには、バイザーを下ろした状態でフックからはず

し、横へまわす

- 3 エクステンダーを使用するには、バイザーを横にした状態からうしろへ引く

### バンティミラーを使うには

#### ▶ フロント

カバーをスライドして開ける  
ランプが点灯します。

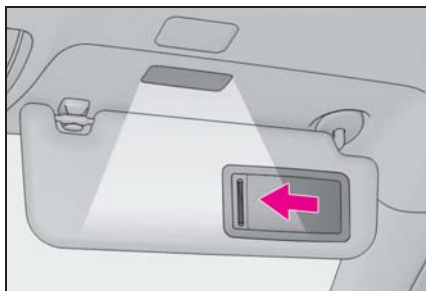

#### ▶ リヤ

ボタンを押して開ける  
ランプが点灯します。

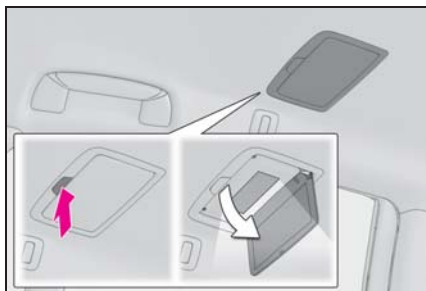

### □ 知識

#### ■ 補機バッテリーあがりを防ぐために

パワースイッチが OFF の場合、バンティミラーランプが点灯したままのときは約 20 分後に自動消灯します。

### ⚠ 注意

#### ■ 使用しないときは

バンティミラーを必ず閉じてください。

#### ■ 補機バッテリーあがりを防止するために

ハイブリッドシステムが停止した状態で長時間ランプを点灯しないでください。

### リヤドア／リヤクォーターサンシェードを展開／格納するには★

パワーウィンドウスイッチやリヤマルチオペレーションパネルの操作ボタンを使ってリヤドア／リヤクォーターサンシェードを展開／格納できます。

★：グレード、オプションなどにより、装備の有無があります。

#### ■ 運転席からの操作

スイッチを操作する

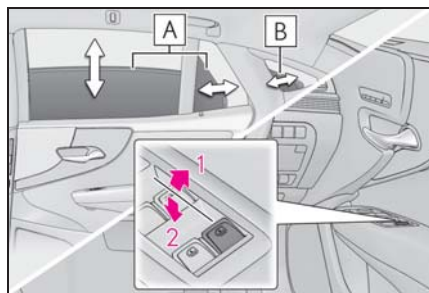

#### A リヤドアサンシェード

#### B リヤクォーターサンシェード

- 1 展開
- 2 格納※

※リヤドア／リヤクォーターサンシェードが格納時または格納作動中にスイッチを操作すると、リヤドアガラスが開き

ます。

## ■ リヤ席からの操作

リヤ席のパワーウインドウスイッチでは、リヤドア／リヤクォーターサンシェードを展開することはできません。

1 リヤマルチオペレーションパネルのHOME画面で“リヤシェード／ランプ”をタッチする(→P.336)

2 操作ボタンをタッチする

リヤドア／リヤクォーターサンシェードが展開／格納します。



### 知識

#### ■ 作動条件

- パワースイッチがONモードのとき
- リヤドアガラスが完全に閉じているとき

#### ■ リヤドア／リヤクォーターサンシェード展開時の作動

リヤ席のパワーウインドウスイッチを操作すると、リヤドア／リヤクォーターサンシェードが格納されるとともにリヤドアガラスが開きます。

#### ■ ハイブリッドシステム停止後の作動

パワースイッチをアクセサリモードまたはOFFにしたあとも、しばらくのあいだはリヤドア／リヤクォーターサンシェードを操作できます。ただし、運転席

ドアを開閉すると、運転席のスイッチからは操作できなくなります。

#### ■ 挟み込み防止機能

リヤドアサンシェードと窓枠との間に異物が挟まるとリヤドアサンシェードが停止し、少し展開／格納します。

#### ■ 補機バッテリーを再接続したときは

補機バッテリーを再接続したあと、最初にスイッチを操作をすると、必ずリヤドア／リヤクォーターサンシェードは格納方向に動きます。

### 警告

#### ■ リヤドアサンシェード作動中は

リヤドア／リヤクォーターサンシェードの留め金部分や溝に指を置かないでください。

巻き込まれてけがをするおそれがあります。

#### ■ 挟み込み防止機能

挟み込み防止機能を故意に作動させようとして、体の一部を挟んだりしないでください。

### 注意

#### ■ 正常に機能させるため

以下のことをお守りください。

- モーターやほかの部分に負荷をかけすぎないようにしてください。
- 開閉の妨げになる部分にものを置かないでください。
- リヤドア／リヤクォーターサンシェードにものを貼らないでください。
- 溝をきれいに保ってください。



## リヤサンシェードを展開／格納するには

スイッチ操作でリヤサンシェードを展開／格納できます。

### ■ フロント席からの操作

展開／格納

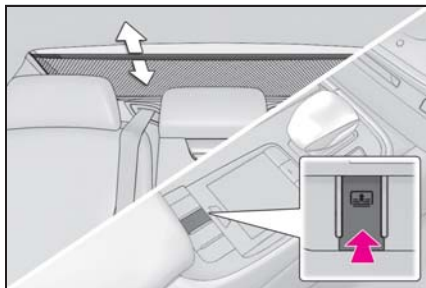

### ■ リヤ席からの操作

▶ パワーリヤシート非装着車

展開／格納

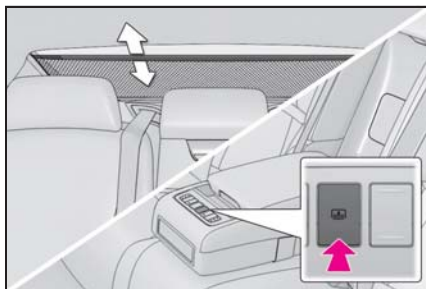

▶ パワーリヤシート装着車

- 1 リヤマルチオペレーションパネルのHOME画面で“リヤシェード／ランプ”をタッチする(→P.336)
- 2 操作ボタンをタッチする

サンシェードが展開／格納します。



### ☐ 知識

#### ■ 作動条件

パワースイッチがONモードのとき

#### ■ ハイブリッドシステム停止後の作動

パワースイッチをアクセサリモードまたはOFFにしたあとでも、しばらくのあいだはリヤドアサンシェードを操作できます。

#### ■ リバース連動機能

リヤサンシェードが上がった状態でシフトポジションをRにすると、後方を見やすくするためにリヤサンシェードが下降します。

ただし、以下のいずれかをおこなうと、リヤサンシェードは再度上昇します。

- スイッチをもう一度押す
- シフトポジションをPに入れる
- シフトポジションをPとR以外にし、15km/h以上で走行する

リバース連動機能によりリヤサンシェードが下降した状態でハイブリッドシステムを停止した場合は、再びハイブリッドシステムを始動して15km/h以上で走行しても上昇しません。上昇させるには、スイッチを押してください。



 **警告****■ リヤサンシェード作動中は**

リヤサンシェードの留め金部分や溝に指を置かないでください。  
巻き込まれてけがをするおそれがあります。

 **注意****■ 正常に機能させるため**

以下のことをお守りください。

- モーターやほかの部分に負荷をかけすぎないようにしてください。
- 開閉の妨げになる部分にものを置かないでください。
- リヤサンシェードにものを貼らないでください。
- 溝をきれいに保ってください。

## アクセサリーコンセント (AC100V・1500W) ★

★: グレード、オプションなどにより、装備の有無があります。

車内において、AC100V で最大消費電力 1500W 以下の電気製品を使うときの電源としてお使いください。

### 各部の名称

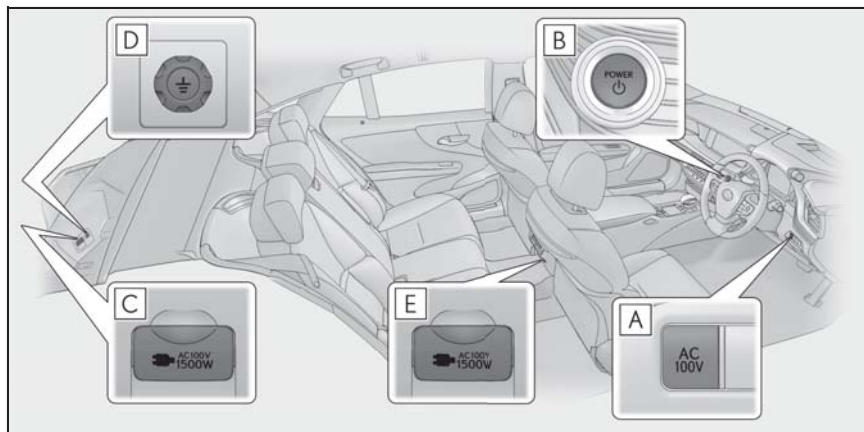

- A** AC100V スイッチ
- B** パワースイッチ (→P.168)
- C** トランク内コンセント
- D** アース端子
- E** 室内コンセント

### コンセントを ON するとき

- 1 パーキングブレーキがかかっていることを確認し、ブレーキペダルをしっかり踏みながらパワースイッチを押す (→P.168)
- 2 READY インジケーターが点灯したことを確認し、AC100V スイッチを押す

AC100V スイッチ上の作動表示灯が点灯し、使用可能な状態になります。

AC100V スイッチを押すたびにコンセントの ON / OFF が切りかわります。

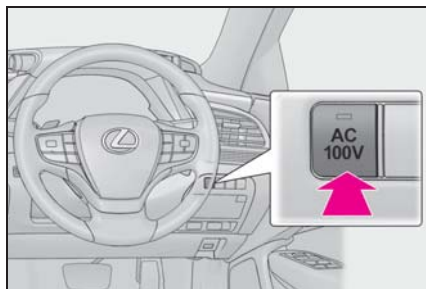

## 電気製品の電源プラグを接続するとき

フタを開けて電気製品の電源プラグをコンセントの奥までしっかり差し込む

コンセントは室内とトランク内の 2 カ所にあります。

アース線のある電気製品を使用するときは、トランク内コンセントを使用し、アース線をアース端子に接続してください。

### ▶ 室内コンセント

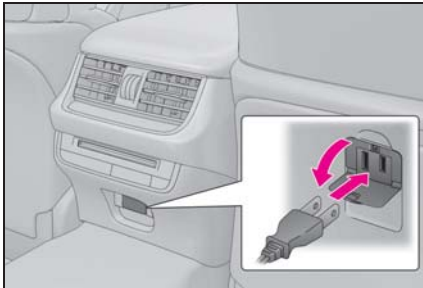

### ▶ トランク内コンセント

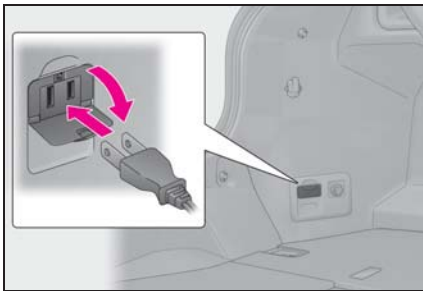

## コンセントを OFF するとき

次の手順をお守りください。

- 1 使用している電気製品の電源を OFF にする
- 2 AC100V スイッチを押して OFF にする

- 3 コンセントから電源プラグを取りはずす
- 4 コンセントのフタを閉める

## 知識

### ■使用条件

READY インジケーターが点灯しているとき

### ■アイドリングストップ条例について

駆動用電池の残量減少などにより、自動でエンジンが始動し、充電を行います。一部地域では、駐車または停車中にエンジンを始動させた場合、条例にふれるおそれがありますのでご注意ください。アクセサリコンセントの使用については関係する自治体に確認した上で、適切に使用してください。

### ■アクセサリコンセントについて

- 全コンセントの使用電力合計が AC100V で最大 1500W 以下となるよう電気製品を使用してください。規定容量をこえる電気製品を使用すると、保護機能が働き、コンセントが使用できなくなります。
- 使用する電気製品によっては、大きな電流が流れ、瞬間電力が 1500W をこえるときがあります。この場合、保護機能が働き、コンセントが使用できなくなることがありますが故障ではありません。
- 使用する電気製品によっては、テレビやラジオに雑音が入ることがあります。
- コンセントの電圧は市販のテスターでは正常な電圧を計測できません。電圧の確認が必要な場合は、レクサス販売店で点検を受けてください。
- コンセントを使用中、リヤ席付近から冷却用ファンの音がすることがありますが、異常ではありません。

### ■正しく作動しないおそれがある電気製品

次のような AC100V の電気製品は、消費電力が1500W以下でも正常に作動しないおそれがあります。

- 起動時の電力が大きい電気製品
- 精密なデータ処理をする計測機器
- きわめて安定した電力供給を必要とする電気製品
- タイマー設定する機器など、コンセントの出力が連続して必要な電気製品

### ■コンセントが使用できないとき

AC100V スイッチを押しても作動表示灯が点灯しない場合、保護機能が働いていることが考えられます。

この場合、まず次の処置を行ってください。

- 電気製品の電源プラグを抜き、すべてのコンセントの使用電力合計が1500W以下になっているかを確認し、再度 AC100V スイッチを押してください。
- 電気製品の電源プラグを抜き、製品自体が故障していないかを確認して、再度 AC100V スイッチを押してください。
- 駆動用電池の残量を確認してください。(→P.91) 残量が少ない場合は、シフトポジションを P にして、駆動用電池の残量を回復させ、再度 AC100V スイッチを押してください。
- 炎天下に放置した直後など、車内が高温になっている場合は、エアコンを使用するなどして車内を十分に換気し車内温度を下げ、しばらくしてから再度、AC100V スイッチを押してください。
- 特に外気温が低いときは、駆動用電池を保護するためコンセントを使用できないことがあります。その場合は、しばらく走行して駆動用電池を暖めてから使用してください。

以上の処置を行ってもコンセントが使用

できない場合は、レクサス販売店で点検を受けてください。

### ■電源周波数について

車両側の電源周波数は、50Hz に設定されています。

電気製品によっては、電源周波数の切りかえ (50 / 60Hz) 機能があるので、車両と電気製品の電源周波数を同じにしてください。

車両側の電源周波数切りかえが必要な場合は、レクサス販売店にご相談ください。

### 警告

#### ■安全にお使いいただくために

次のことを必ずお守りください。

お守りいただかないと、思わぬ事故の原因となり、重大な傷害におよぶか、最悪の場合死亡につながるおそれがあります。

- 走行中、次のような場合は、電気製品を使用しないでください。また、電気製品を確実に固定できない状態で使用しないでください。
  - ・ わき見運転など、安全運転のさまたげになる場合 (テレビ・ビデオ・DVD など)
  - ・ 急ブレーキをかけたときや衝突したときなどに、固定の不完全な電気製品の転倒・落下による事故や、発熱により火災・やけどなどのおそれがある場合 (トースター・電子レンジ・電熱器・ポット・コーヒーマーカーなど)
  - ・ ペダルの下に電気製品が入り込み、ブレーキペダルが踏めなくなるおそれがある場合 (ドライバー・AC アダプター・マウスなど)

## 警告

- 窓を閉めたまま、蒸気が出る電気製品を使用しないでください。ガラスが曇って視界が悪化し、運転に支障が出るなどのおそれがあります。また、他の電装品に悪影響をおよぼすおそれがあります。やむを得ず使用するときは、車両を停車した状態で窓を開けて使用してください。
  - 故障した電気製品を使用しないでください。コンセントが使用できなくなるおそれがあります。
  - ぬれた手で電気製品の電源プラグを抜き差ししたり、ピンなどをコンセントに差ししたりしないでください。また、コンセントに雨水・飲料水・雪などが付着した場合は乾燥させてから使用してください。
  - コンセントの改造・分解・修理などはいしないでください。また車両に搭載されている AC100V インバーターを、市販の AC100V インバーターに交換しないでください。修理についてはレクサス販売店にご相談ください。
  - お子さまにコンセントをさわらせないでください。
  - コンセントにほこりやゴミが付着しないようにしてください。また、定期的にコンセントを掃除してください。
  - 電気製品の電源プラグをコンセントに差し込んでもうるいときは、コンセントを交換してください。交換についてはレクサス販売店にご相談ください。
- 駐車中または停車中に使用するとき
- 次のことをお守りください。お守りいただかないと、思わぬ事故の原因になるおそれがあります。

- パーキングブレーキをしっかりとかけて、シフトポジションをPにしていることを確認してください。
- 電気製品を使用中に、READY インジケーターが点灯した状態のまま車両から離れないでください。
- ボンネットが閉まっていることを確認してください。  
状況によってはエンジンが自動で始動するため排気管付近に近付いたり、荷物を置いたりしないでください。また、エンジンルーム内に顔や手を近付けないでください。ラジエーター冷却用のファンが急にまわりだすことがあります。ファンの回転部分にふれたり、近付いたりすると、手や着衣（特にネクタイ・スカーフ・マフラーなど）が巻き込まれるおそれがあります。
- 燃えやすいものの近くで停車しないでください。  
過熱した排気管で発火するおそれがあります。
- 車庫内など換気が悪い場所や囲まれた場所（雪が積もった場所）などでは、酸素欠乏や排気ガスの充満、滞留を防ぐため、給排気を可能とする関連装置などを適切に設置して、使用してください。
- 給排気設備のない車庫内など換気が悪い場所や給排気設備のない囲まれた場所（雪が積もった場所）などでは、酸素欠乏のおそれや排気ガスが充満したり、滞留したりするおそれがあるため、使用しないでください。（→P.37）
- 車両をカーカバーなどで覆った状態で使用しないでください。
- 暖房器具などの電気製品を使用して、車中で泊まることはやめてください。

### 警告

- 災害などによる非常時に電力が必要などきは非常時給電システムのご使用をおすすめします。(→P.385)

#### ■ 接続する電気製品について

使用する電気製品に付属の取り扱い説明書や、製品に記載されている注意事項を必ずお守りください。電源プラグや電気製品が故障しているときは使用しないでください。また、次のような機器は使用しないでください。

#### ● 医療機器

車両状態によっては、一時的にコンセントの出力が断たれることがあります。

### 注意

次のことを必ずお守りください。お守りいただかないと、正常に作動しなかったり、車両や電気製品が損傷したりするおそれがあります。

#### ■ ショートや故障を防ぐために

- 車内のトリムの近くやシートの上などで、トースターなどの熱気を出す電気製品を使用しないでください。熱により溶損や焼損のおそれがあります。
- 振動や熱などに弱い電気製品を車内で使用しないでください。走行時の振動や、炎天下での駐車時の熱などにより、電気製品が故障するおそれがあります。
- コンセントを使用しないときは、フタを閉めてください。コンセントに異物が入ったり、飲料水などがかかると、故障したり、ショートしたりするおそれがあります。

- コンセントに、二股などの分岐用コンセントを接続するなど、タコ足配線はしないでください。

#### ■ 特に外気温が高いとき

炎天下に放置した直後など、車内が高温になっている場合は、エアコンを使用するなどして車内を十分に換気し車内温度を下げ、しばらくしてから再度、AC100V スイッチを押してください。

#### ■ 特に外気温が低いとき

特に外気温が低いときは、駆動用電池を保護するためコンセントを使用できないことがあります。その場合は、しばらく走行して駆動用電池を暖めてから使用してください。

## 非常時給電システム★

★：グレード、オプションなどにより、装備の有無があります。

災害などによる非常時に電力が必要なとき、次の方法を行うことで、車両の走行機能を停止した状態で給電ができます。

### システムの構成部品

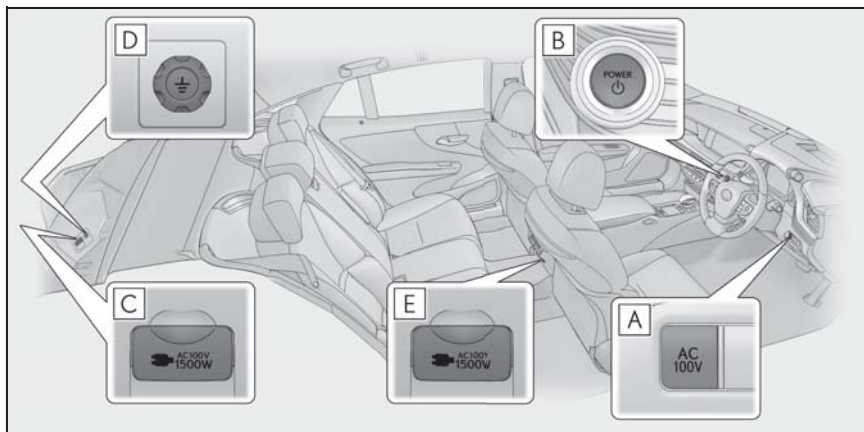

- A** AC100V スイッチ
- B** パワースイッチ (→P.168)
- C** トランク内コンセント
- D** アース端子
- E** 室内コンセント

#### ■ 給電作業をする前に

給電作業は、次の内容をよくお読みいただいた上で、正しい手順に沿って行ってください。

- パーキングブレーキがかかっていること
- パワースイッチがOFFになっていること
- システム作動中はエンジンが作動するおそれがあるので、車庫内等、換気の悪い場所を避け、換気によ

い場所に駐車すること

- 地面が固く平らな場所に駐車すること
- 給電中はオートアラームを設定することができません。盗難を防ぐために、車内やトランク内に貴重品などを放置しないこと
- ボンネットが閉まっていること



## ■ 非常時給電システムを起動するとき

- 1 ブレーキペダルを踏まずに、パワースイッチを 2 回押して ON モードにする

ブレーキペダルを踏んだまま、パワースイッチを押すと、非常時給電システムは使用できません。

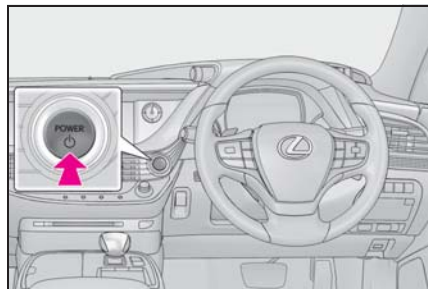

- 2 READY インジケーターが点灯していないことを確認し、AC100V スイッチを 3 回連続で押す

AC100V スイッチ上の作動表示灯が点灯し、マルチインフォメーションディスプレイに非常時給電モードの表示がされ起動が完了します。

AC100V スイッチを押す間隔が 1 秒以上あいた場合、マルチインフォメーションディスプレイの表示がされないときがあります。この場合は、はじめから操作をやり直してください。

AC100V スイッチを 4 回以上連続で押した場合、または、起動が完了する前に運転席ドアの開閉操作をした場合、非常時給電システム起動直後、停止することがあります。この場合は、はじめから操作をやり直

してください。



- 3 非常時給電システムを起動後、エアコンを ON にする (→P.341)

## ■ 電気製品の電源プラグを接続するとき

フタを開けて電気製品の電源プラグをコンセントの奥までしっかり差し込む

コンセントは室内とトランク内の 2 か所にあります。給電するときは、室内コンセントを使用することをおすすめします。

### ▶ 室内コンセント

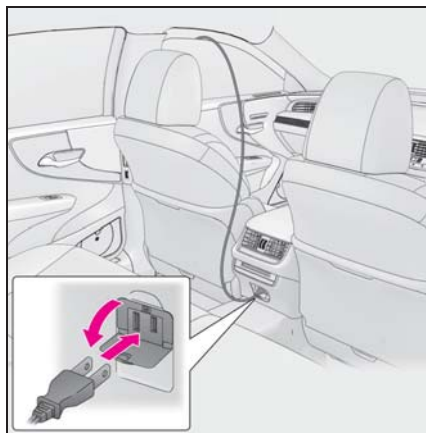

電気製品の接続されていることがわかる



ように助手席の窓から延長コードを出すことをおすすめします。その場合は、図で示すように接続されたコードにたるみをもたせ、異常な張りが発生しないようにしてください。

窓ガラスを上昇させるときはパワーウィンドウスイッチで自動全閉を行わずに上昇させ、コードを窓枠とガラスで挟み込まないように隙間を確保してください。(→P.153)

### ▶ トランク内コンセント

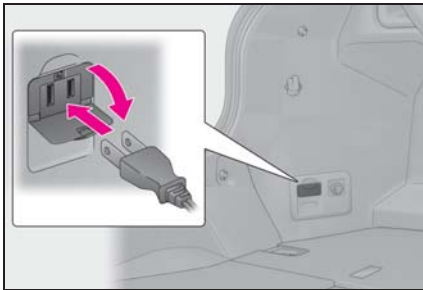

アース線のある電気製品を使用するときは、トランク内コンセントを使用し、アース線をアース端子に接続してください。

### ■ 非常時給電システムを停止するとき

次の手順をお守りください。

- 1 使用している電気製品の電源を OFF にする
- 2 AC100V スイッチを押して OFF にする
- 3 コンセントから電源プラグを取りはずす
- 4 コンセントのフタを閉める
- 5 パワースイッチを OFF にする

#### □ 知識

### ■ アイドリングストップ条例について

駆動用電池の残量減少などにより、自動で

エンジンが始動し、充電を行います。一部地域では、駐車または停車中にエンジンを始動させた場合、条例にふれるおそれがありますのでご注意ください。非常時給電システムの使用については関係する自治体に確認した上で、適切に使用してください。

### ■ 非常時給電システムについて

- AC100Vで最大消費電力1500W以下の電気製品を使用してください。規定容量をこえる電気製品を使用すると、保護機能が働き、コンセントが使用できなくなります。
- 使用する電気製品によっては、大きな電流が流れ、瞬間電力が1500Wをこえるときがあります。この場合、保護機能が働き、コンセントが使用できなくなることがありますが故障ではありません。
- 使用する電気製品によっては、テレビやラジオに雑音が入ることがあります。
- コンセントの電圧は市販のテスターでは正常な電圧を計測できません。電圧の確認が必要な場合は、レクサス販売店で点検を受けてください。
- コンセントを使用中、リヤ席付近から冷却用ファンの音がすることがありますが、異常ではありません。
- 長時間給電直後には、動力性能や燃費などが一時的に悪化することがありますが、異常ではありません。

### ■ 正しく作動しないおそれがある電気製品

次のような AC100V の電気製品は、消費電力が1500W以下でも正常に作動しないおそれがあります。

- 起動時の電力が大きい電気製品
- 精密なデータ処理をする計測機器
- きわめて安定した電力供給を必要とする電気製品

- タイマー設定する機器など、コンセントの出力が連続して必要な電気製品

### ■非常時給電システムが使用できないとき

- コンセントが使用できないとき

AC100V スイッチを押しても作動表示灯が点灯しない場合、保護機能が働いていることが考えられます。

この場合、まず次の処置を行ってください。

- ・電気製品の電源プラグを抜き、消費電力が 1500W 以下になっているかを確認し、再度 AC100V スイッチを押してください。
- ・電気製品の電源プラグを抜き、製品自体が故障していないかを確認して、再度 AC100V スイッチを押してください。
- ・駆動用電池の残量を確認してください。(→P.91) 残量が少ない場合は、駆動用電池の残量を回復させ、再度 AC100V スイッチを押してください。
- ・車内が高温になると、給電システムを保護するためコンセントが使用できない場合があります。その場合は外気導入でエアコンを使用して車内温度を下げながら使用してください。不要なドアやドアガラスを閉めると、効率的に車内温度を下げることができます。
- ・炎天下に放置した直後など、車内が高温になっている場合は、エアコンを使用するなどして車内を十分に換気し車内温度を下げ、しばらくしてから再度、AC100V スイッチを押してください。
- ・外気温が  $-15^{\circ}\text{C}$  以下になるようなときは、駆動用電池を保護するため数十分間、コンセントを使用できないことがあります。その場合は、エアコンを使用し駆動用電池をあたためてから使用してください。

- マルチインフォメーションディスプレイに非常時給電モードの表示がされていない場合、パワースイッチを OFF にし、はじめから操作をやり直してください。

い。

- 起動が完了する前に運転席ドアの開閉操作をした場合、非常時給電システム起動直後、停止することがあります。この場合は、はじめから操作をやり直してください。

- マルチインフォメーションディスプレイに下記のメッセージが表示されたとき

- ・ “ 燃料の残量低下により給電停止しました ”

燃料が少なくなったため、非常時給電モードを停止しました。燃料を給油後、再度非常時給電モードを起動することが可能になります。ガソリンスタンドで給油することをおすすめします。

- ・ “ シフトポジション切りかえにより給電停止しました ”

シフトポジションがPから切りかわったため、非常時給電モードを停止しました。パワースイッチを OFF にし、はじめから操作をやり直してください。

以上の処置を行っても非常時給電システムが使用できない場合は、レクサス販売店で点検を受けてください。

### ■電源周波数について

車両側の電源周波数は、50Hz に設定されています。

電気製品によっては、電源周波数の切りかえ (50 / 60Hz) 機能があるので、車両と電気製品の電源周波数を同じにしてください。

車両側の電源周波数切りかえが必要な場合は、レクサス販売店にご相談ください。

### ■非常時給電システムの使用中

- スマートエントリー&スタートシステムでドアを施錠・解錠することはできません。

- 電子キーでドアの施錠・解錠をすることはできません。メカニカルキーのみでド

アの施錠・解錠ができます。

- ドアの開閉などにより、ブザーが鳴ったり、マルチインフォメーションディスプレイに“キーが見つかりません”と表示されたりすることがあります。電子キーを携帯していることを確認してください。

### 警告

#### ■ 安全にお使いいただくために

次のことを必ずお守りください。

お守りいただかないと、思わぬ事故の原因となり、重大な傷害におよぶか、最悪の場合死亡につながるおそれがあります。

- コンセントは、照明器具などの電気製品と直接接続して使用するものです。家屋などへ電気を供給する発電機として使用しないでください。また、家屋などに設置されている非常時の給電システム（外部電源と接続ができる専用設備、外部電源からの供給回路が電力会社からの電気配線と分離されている設備など）に使用する場合は、当該システムの製造業者または販売業者にご相談ください。
- 非常時給電システムの使用中はパーキングブレーキをしっかりとかけて、シフトポジションをPから切りかえないでください。
- 非常時給電システムの使用中は車両から離れないでください。また、給油や洗車は行わないでください。
- 車外に電源コードを引いて使用する場合は、雨水の侵入などに注意してください。コンセントに雨水が付着した場合は、乾燥させてから使用してください。電源コードをドアなどに挟まないように注意してください。

- 落雷の可能性がある天候のときは給電を行わないでください。給電中、雷に気付いたときは給電を停止してください。
- 故障した電気製品を使用しないでください。コンセントが使用できなくなるおそれがあります。
- ぬれた手で電気製品の電源プラグを抜き差ししたり、ピンなどをコンセントに差したりしないでください。また、コンセントに雨水・飲料水・雪などが付着した場合は乾燥させてから使用してください。
- コンセントの改造・分解・修理などはいしないでください。また車両に搭載されている AC100V インバーターを、市販の AC100V インバーターに交換しないでください。修理についてはレクサス販売店にご相談ください。
- お子さまにコンセントをさわらせないでください。
- コンセントにはほりやゴミが付着しないようにしてください。また、定期的にコンセントを掃除してください。
- 電気製品の電源プラグをコンセントに差し込んでゆめいときは、コンセントを交換してください。交換についてはレクサス販売店にご相談ください。
- ボンネットが閉まっていることを確認してください。状況によっては、エンジンが自動で始動するため排気管付近に近付いたり、荷物を置いたりしないでください。また、エンジンルーム内に顔や手を近づけないでください。ラジエーター冷却用のファンが急にまわりだすことがあります。ファンの回転部分にふれたり、近付いたりすると、手や着衣（特にネクタイ・スカーフ・マフラーなど）が巻き込まれるおそれがあります。

### 警告

- 燃えやすいものの近くで停車しないでください。過熱した排気管で発火するおそれがあります。
- 車庫内など換気が悪い場所や囲まれた場所（雪が積もった場所）などでは、酸素欠乏や排気ガスの充満、滞留を防ぐため、給排気を可能とする関連装置などを適切に設置して、使用してください。
- 給排気設備のない車庫内など換気が悪い場所や給排気設備のない囲まれた場所（雪が積もった場所）などでは、酸素欠乏のおそれや排気ガスが充満したり、滞留したりするおそれがあるため、使用しないでください。（→P.37）
- 車両をカーカバーなどで覆った状態で使用しないでください。
- 暖房器具などの電気製品を使用して、車中で泊まることはやめてください。

### ■ 接続する電気製品について

使用する電気製品に付属の取り扱い説明書や、製品に記載されている注意事項を必ずお守りください。電源プラグや電気製品が故障しているときは使用しないでください。また、次のような機器は使用しないでください。

#### ● 医療機器

車両状態によっては、一時的にコンセントの出力が断たれることがあります。

### 注意

次のことを必ずお守りください。お守りいただかないと、正常に作動しなかったり、車両や電気製品が損傷したりするおそれがあります。

### ■ ショートや故障を防ぐために

- 車内のトリムの近くやシートの上などで、トースターなどの熱気を出す電気製品を使用しないでください。熱により溶損や焼損のおそれがあります。
- 熱などに弱い電気製品を車内で使用しないでください。炎天下での駐車時の熱などにより、電気製品が故障したりするおそれがあります。
- コンセントを使用しないときは、フタを閉めてください。コンセントに異物が入ったり、飲料水などがかかると、故障したり、ショートしたりするおそれがあります。
- コンセントに、二股などの分岐用コンセントを接続するなど、タコ足配線はしないでください。

### ■ 非常時給電システムの使用

- エアコンを使用してください。
- 長時間給電をするときは、エンジン始動中に排気管から水が出る場合がありますが、異常ではありません。

### ■ 特に外気温が高いとき

- 炎天下に放置した直後など、車内が高温になっている場合は、エアコンを使用するなどして車内を十分に換気し車内温度を下げ、しばらくしてから再度、AC100V スイッチを押してください。
- 給電システムを保護するためコンセントが使用できない場合があります。その場合は外気導入でエアコンを使用して車内温度を下げながら使用してください。不要なドアやドアガラスを閉めると、効率的に車内温度を下げることができます。

 注意**■特に外気温が低いとき**

- 外気温が $-15^{\circ}\text{C}$ 以下になるようなときは、駆動用電池を保護するため数十分間、コンセントを使用できないことがあります。その場合は、エアコンを使用し駆動用電池をあたためてから使用してください。
- 排気管の中にある水が凍り、エンジンが始動しにくくなったり、排気管からにおいを発生する場合があります。その場合は、いったん給電作業を中断して15分から30分ほど走行してください。

**■非常時給電システムを使用したあと、走行させるとき**

非常時給電モードを停止してからハイブリッドシステムを始動してください。



**6-1. お手入れのしかた**

外装の手入れ ..... 394

内装の手入れ ..... 397

**6-2. 簡単な点検・部品交換**

ボンネット ..... 402

ガレージジャッキ ..... 403

エンジンルームカバー ..... 404

ウォッシャー液の補充 ..... 406

タイヤについて ..... 406

タイヤの交換 ..... 414

タイヤ空気圧について ..... 417

エアコンフィルターの交換 ..... 418

電子キーの電池交換 ..... 420

ヒューズの点検・交換 ..... 421

電球（バルブ）の交換 ..... 424

## 外装の手入れ

お手入れは、部位や素材にあった適切な方法で実施してください。

### 手入れの作業要領

- 水を十分かけながら車体・足まわり・下まわりの順番に上から下へ汚れを洗い落とす
- 車体はスポンジやセーム皮のようなやわらかいもので洗う
- 汚れがひどいときはカーシャンプーを使用し、水で十分洗い流す
- 水をふき取る
- 水のはじきが悪くなったときは、ワックスがけを行う

ボデーの表面の汚れを落としても水が玉状にならないときは、車体の温度が冷えているときにワックスをかける(およそ体温以下を目安としてください)

なお、ボデーコート・ホイールコート・ガラスコートなど、レクサスケミカル商品を施工された場合は、お手入れ方法が異なります。

詳しくはレクサス販売店にお問い合わせください。

### 知識

#### ■セルフリストアリングコートについて

お車のボデーには、洗車などによる小さなすり傷を自然に復元する、傷付きにくい塗装を使用しています。

- 新車時から5～8年のあいだ、効果が持続します。
- 傷が復元するまでの時間は、傷の深さや周囲の温度により変化します。  
なお、お湯をかけて塗装を温めると、復

元するまでの時間が短くなる場合があります。

- 鍵や硬貨などによる深い傷は復元できません。
- 成分にコンパウンド(磨き粉)が含まれるワックス類は使用しないでください。

#### ■自動洗車機を使うとき

- お車を洗う前に：
  - ・ ドアミラーを格納する
  - ・ パワートランクリッドを停止する

走行前は必ずドアミラーを復帰状態にもどしてください。

- ブラシで車体に傷が付き、塗装を損なうことがあります。

#### ■高圧洗浄機を使うとき

- 室内に水が入るおそれがあるため、ノズルの先端をドアガラスやドア枠付近に近付けすぎないでください。

- 洗車の前に給油口が確実に閉まっていることを確認してください。

#### ■洗車などで車に水をかけたとき

キーを携帯して洗車などで水をドアハンドルにかけた場合、施錠／解錠動作をくり返すことがあります。その場合は次のような処置をして、洗車などをしてください。

- 電子キーを車両から2m以上離れた場所に保管する(電子キーの盗難に注意してください)

- 電子キーを節電モードに設定し、スマートエントリー&スタートシステムの作動を停止する(→P.118)

#### ■アルミホイールについて

- 中性洗剤を使用し、早めに汚れを落としてください。
- 洗剤を使用したあとは放置せずに水で十分洗い流してください。
- 塗装の損傷を防ぐため、次のことを必ずお守りください。



- 酸性・アルカリ性および研磨剤の入った洗剤を使用しない
- 硬いブラシを使用しない
- 夏場の走行後や駐車後でホイールが熱いときは、洗剤を使用しない

#### ■ ブレーキキャリパーの塗装について (F SPORT)

- 洗剤を使用する場合は中性洗剤を使用してください。研磨剤の入った洗剤や硬いブラシは塗装を傷めますので使用しないでください。
- ブレーキキャリパーが熱いときは、洗剤は使用しないでください。
- 洗剤を使用したあとは早めに十分洗い流してください。

#### ■ バンパーおよびサイドモールディングについて

研磨剤入りの洗剤でこすらないようにしてください。

#### ■ フロントドアガラスの撥水コーティングについて

- 撥水効果を長持ちさせるため、次のことに注意してください。
- フロントドアガラス表面の泥などの汚れを落とす
- 汚れは早めにやわらかい湿った布などで清掃する
- コンパウンド（磨き粉）が入ったガラスクリーナーやワックスを使用しない
- 金属製の道具で霜取りをしない
- 水滴のはじきが悪くなったときは補修することができます。  
詳しくはレクサス販売店にお問い合わせください。

#### ■ メッキ部品のお手入れについて

メッキ部品の汚れが落ちにくい場合は、次の方法でお手入れをしてください。

- 中性洗剤を水で約5%に薄めてやわらかい布に含ませふき取る

- 乾いたやわらかい布で表面の水分をふき取る
- 油分を含んだ汚れはアルコール系ウェットティッシュなどで油を浮かせてからふき取る

### 警告

#### ■ 洗車をするとき

エンジンルーム内に水をかけないでください。  
電気部品などに水がかかると、車両火災につながるおそれがあり危険です。

#### ■ フロントウインドウガラスを清掃するとき

ワイパースイッチを OFF にしてください。  
AUTO モードになっていると、次のようなときにワイパーが不意に作動し、指などを挟み重大な傷害を受けたり、ワイパーブレードなどを損傷するおそれがあります。

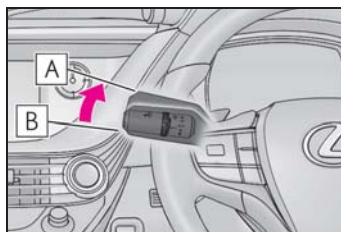

**A** OFF

**B** AUTO

- 雨滴センサー上部のフロントウインドウガラスに手でふれたとき
- 水分を含んだ布などを雨滴センサーに近付けたとき
- フロントウインドウガラスに衝撃を与えたとき
- 車内から雨滴センサー本体にふれるなどして衝撃を与えたとき

## 警告

### ■ 排気管について

排気管は排気ガスにより高温になります。洗車などでふれる場合は、十分に排気管が冷めてからにしてください。やけどをするおそれがあります。

### ■ フロントバンパーについて (Lexus Safety System+A 装着車)

フロントバンパーの塗装に傷がつくと、Lexus Safety System+A が正常に作動しなくなるおそれがあります。レクサス販売店にご相談ください。

### ■ リヤバンパーについて

リヤバンパーの塗装に傷がつくと、次のシステムが正常に作動しなくなるおそれがあります。レクサス販売店にご相談ください。

#### ● Lexus Safety System+A ★

#### ● BSM

#### ● 後方車両への接近警報

#### ● RCTA

#### ● PKSB

★：グレード、オプションなどにより、装備の有無があります。

## 注意

### ■ 塗装の劣化や車体・部品（ホイールなど）の腐食を防ぐために

● 次のような場合は、ただちに洗車してください。

- ・ 海岸地帯を走行したあと
- ・ 凍結防止剤を散布した道路を走行したあと
- ・ コールタール・花粉・樹液・鳥のふん・虫の死がいなどが付着したとき

・ ばい煙・油煙・粉じん・鉄粉・化学物質などの降下が多い場所を走行したあと

・ ほこり・泥などで激しく汚れたとき

・ 塗装にベンジンやガソリンなどの有機溶剤が付着したとき

● 塗装に傷が付いた場合は、早めに補修してください。

● ホイール保管時は、腐食を防ぐために汚れを落とし、湿気の少ない場所へ保管してください。

### ■ ランプの清掃

● 注意して洗ってください。有機溶剤や硬いブラシは使用しないでください。ランプを損傷させるおそれがあります。

● ランプにワックスがけを行わないでください。レンズを損傷するおそれがあります。

### ■ 自動洗車機を使用するとき

ワイパースイッチを OFF にしてください。

AUTO モードになっていると、不意にワイパーが作動してワイパーブレードなどを損傷するおそれがあります。

### ■ 高圧洗浄機を使用するときは

● 洗浄時に高圧洗浄機でカメラやカメラ周辺に直接水を当てないでください。

高い水圧により衝撃が加わり、装置が正常に作動しなくなるおそれがあります。

● ノズルの先端を下記部品の結合部やブーツ類（ゴムまたは樹脂製のカバー）、コネクタ類に近付けすぎないでください。

高い水圧がかかることにより、部品が損傷するおそれがあります。

・ 駆動系部品

 注意

- ・ ステアリング部品
- ・ サスペンション部品
- ・ ブレーキ部品
- 高圧洗浄機で車両の下まわりを洗浄しないでください。

## 内装の手入れ

お手入れは、部位や素材に合った適切な方法で実施してください。

### 室内の手入れをするには

- 掃除機などでほこりを取り除き、水またはぬるま湯を含ませた布でふき取る
- 汚れが落ちない場合は、中性洗剤を水で約 1%に薄めてやわらかい布に含ませふき取る  
水を浸した布を固くしぼり、表面に残った洗剤・水分をふき取る

 知識

#### ■ カーペットの洗浄について

カーペットは常に乾いた状態を保つことをおすすめします。洗浄には、市販の泡タイプクリーナーがご利用になれます。スポンジまたはブラシを使用して泡をカーペットに広げ、円を描くように塗り込んでください。直接水をかけたりせず、ふき取ってから乾燥させてください。

#### ■ シートベルトの取り扱いについて

刺激の少ない洗剤とぬるま湯で、布やスポンジを使って洗ってください。シートベルトのすり切れ・ほつれ・傷などを定期的に点検してください。

#### ■ グローブボックス・コンソールボックスなどの植毛部分を掃除する場合

粘着力の強いテープを使用すると植毛がはがれるおそれがあります。

## 警告

### ■ 車両への水の浸入

- 床・トランク内・駆動用電池冷却用吸入口など、車内に水をかけたり液体をこぼしたりしないでください。(→P.59)

駆動用電池や電気部品などに水がかかると、故障や車両火災につながるおそれがあり危険です。

- SRS エアバッグの構成部品や電気配線をぬらさないでください。(→P.29)

電気の不具合により、SRS エアバッグが作動したり、正常に機能しなくなり、重大な傷害におよぶか、最悪の場合死亡につながるおそれがあります。

### ■ 内装の手入れをするときは(特にインストルメントパネル)

艶出しワックスや艶出しクリーナーを使用しないでください。インストルメントパネルがフロントウインドウガラスへ映り込み、運転者の視界をさまたげ思わぬ事故につながり、重大な傷害におよぶか、最悪の場合死亡につながるおそれがあります。

## 注意

### ■ 清掃するとき使用する溶剤について

- 変色・しみ・塗装はがれの原因になるため、次の溶剤は使用しないでください。

- ・ シート・デジタルインナーミラー・ハンドル以外：ベンジン・ガソリンなどの有機溶剤や酸性またはアルカリ性の溶剤・染色剤・漂白剤
- ・ シート・デジタルインナーミラー：シンナー・ベンジン・アルコール、その他の酸性やアルカリ性の溶剤

- ・ ハンドル：シンナーなどの有機溶剤、アルコール類を含むクリーナー

- 艶出しワックスや艶出しクリーナーを使用しないでください。インストルメントパネルやその他内装の塗装のはがれ・溶解・変形の原因になるおそれがあります。

### ■ 革の傷みを避けるために

皮革の表面の劣化や損傷を避けるために、次のことをお守りください。

- 革に付着したほこりや砂はすぐに取り除く

- 直射日光に長時間さらさないようにする  
特に夏場は日陰で車を保管する

- ビニール製・プラスチック製・ワックス含有のものは、車内が高温になると革に張り付くおそれがあるため、革張りの上に置かない

### ■ 床に水がかかると

水で洗わないでください。

オーディオやフロアカーペット下にある電気部品に水がかかると、車の故障の原因となったり、ボデーが錆びるおそれがあります。

### ■ フロントウインドウガラスの内側を掃除するときは

カメラセンサーのレンズに、ガラスクリーナーが付着しないようにしてください。

また、レンズにはふれないでください。(→P.202, 207)

### ■ リヤウインドウガラスの内側を掃除するときは

- 熱線やアンテナを損傷するおそれがあるため、ガラスクリーナーなどを使わず、熱線やアンテナにそって水またはぬるま湯を含ませた布で軽くふいでください。

**注意**

- 熱線やアンテナを引っかいたり、損傷させないように気を付けてください。

## 駆動用電池冷却用吸入口の手入れ

吸入口は、目づまりしないように定期的に清掃してください。

左右両側ともに、吸入口の清掃を実施してください。

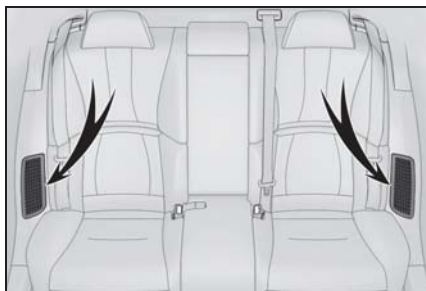

### ■ 吸入口の清掃のしかた

掃除機などで、ほこりや砂などを取り除く

吸入口のグリルの裏側にはフィルターが取り付けられています。

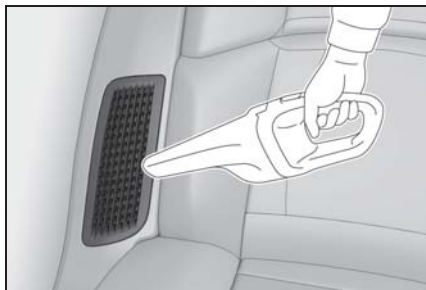

“ 駆動用電池の冷却部品のメンテナンス必要 取扱書を確認 ” が表示されたときは、フィルターが目づまりしていることが考えられます。フィルターを清掃してください。

### ■ 冷却用吸入口フィルターの清掃のしかた

#### 1 グリルを取りはずす

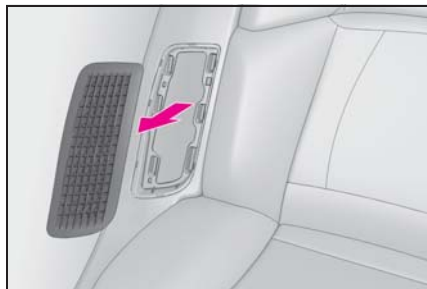

#### 2 フィルターを取りはずす



#### 3 掃除機などでほこりや砂などを取り除く

グリルの裏側も掃除機などで清掃してください。

フィルターが破損しているときは、レクサス販売店で交換してください。



#### 4 フィルターをもと通りに取り付け、グリルを取り付ける

- 5 ハイブリッドシステムを始動し、“駆動用電池の冷却部品のメンテナンス必要 取扱書を確認”の表示が消灯していることを確認する

始動後に警告メッセージが再び表示され、表示が消えるまでに 20 分ほど走行が必要な場合があります。しばらく走行しても消えないときは、レクサス販売店で点検を受けてください。

### 知識

#### ■ 駆動用電池冷却用吸入口の手入れについて

- 吸入口が目づまりした状態で走行しつづけると、駆動用電池の冷却に悪影響をおよぼし、燃費の悪化につながります。
- 吸入口の清掃時期は、使用環境などにより異なります。

#### ■ 冷却用吸入口のフィルターの清掃について

- ご自身でのフィルターの清掃に不安がある場合は、レクサス販売店にご相談ください。誤った取り扱いをすると、グリルまたはフィルターが破損するおそれがあります。
- フィルターが目づまりした状態で走行しつづけると、駆動用電池の冷却に悪影響をおよぼし、燃費の悪化につながったり、故障の原因になります。
- フィルターの清掃時期は、使用環境などにより異なります。

#### ■ “ 駆動用電池の冷却部品のメンテナンス必要 取扱書を確認 ” が表示されたとき

- たまったほこりなどによる吸入口／フィルターの目づまりが考えられます。清掃のしかたを参考に、吸入口の清掃を行ってください。
- メッセージが表示されている状態で走

行を続けると、駆動用電池の出力低下や故障の原因になります。吸入口／フィルターにほこりなどがたまらないよう、定期的に吸入口の清掃をしてください。

- 吸入口を清掃してもメッセージが消えないときは、レクサス販売店で点検を受けてください。

### 警告

#### ■ 駆動用電池冷却用吸入口およびフィルターの取り扱いをするときは

- 水や液体などで清掃しないでください。駆動用電池などに水がかかると、故障や車両火災につながるおそれがあります。
- リヤ席の横にあるグリルを取りはずすときは、必ずパワースイッチをOFFにしてハイブリッドシステムを停止してください。

### サテン仕上げ金属コーティング部分の手入れをするには

- 水で湿らせたやわらかい布または合成セーム皮で汚れをふき取る
- 乾いたやわらかい布で表面に残った水分を完全にふき取る

### 知識

#### ■ サテン仕上げ金属コーティング部分のお手入れについて

表面に本物の金属層を使用していますので、普段のお手入れが大切です。汚れたまま長い間放置すると、汚れが落ちにくくなります。

### 本革部分の手入れをするには

- 掃除機などでほこりや砂を取り除く

- 薄めた洗剤をやわらかい布に含ませ、汚れをふき取る

ウール用の中性洗剤を水で約 5% に薄めて使用してください。

- 水を浸した布を固くしぼり、表面に残った洗剤をふき取る
- 乾いたやわらかい布で表面の水分をふき取り、風通しのよい日陰で乾燥させる



#### 知識

#### ■ 本革部分のお手入れの目安

品質を長く保つため、年に 2 回程度の定期的なお手入れをおすすめします。

#### 合成皮革部分の手入れをするには

- 掃除機などでほこりを取り除く
- 中性洗剤を水で約 1% に薄めてやわらかい布に含ませふき取る
- 水を浸した布を固くしぼり、表面に残った洗剤・水分をふき取る

#### インストルメントパネル上面のファブリック部分の手入れをするには

- 掃除機や粘着テープなどでほこりを取り除く
- 水を浸した布を固くしぼり、汚れをふき取る

クリーナー等の洗剤を使用しないでください。



## ボンネット

### ボンネットを開けるには

- 1 ボンネット解除レバーを引く  
ボンネットが少し浮き上がります。

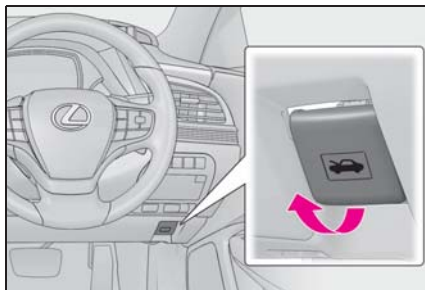

- 2 レバーを引き上げて、ボンネットを開ける

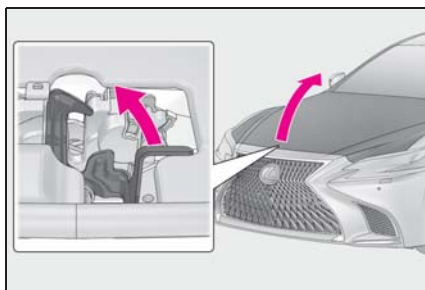

知識

### ■補機バッテリーについて

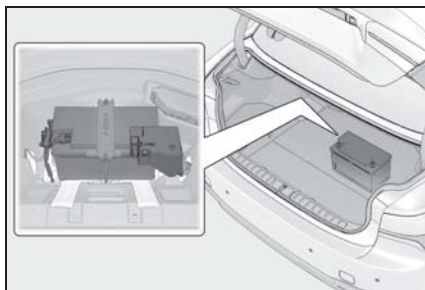

この車両の補機バッテリーはトランクのラゲージマット下であり、エンジンルーム

には搭載されていません。



警告

#### ■走行前の確認

ボンネットがしっかりロックされていることを確認してください。ロックせずに走行すると、走行中にボンネットが突然開いて、重大な傷害におよぶか、最悪の場合死亡につながるおそれがあります。

#### ■修理・車検・整備点検をする場合は

整備モードに切りかえる必要がありますので、必ずレクサス販売店にご相談ください。高電圧システムを使用しているため、取り扱いを誤ると、重大な傷害におよぶか、最悪の場合死亡につながるおそれがあります。

#### ■ボンネットを閉めるとき



手などを挟まないように注意してください。重大な傷害を受けるおそれがあり危険です。

#### ■エンジンルーム点検後の確認

エンジンルーム内に工具や布を置き忘れていないことを確認してください。点検や清掃に使用した工具や布などをエンジンルーム内に置き忘れてしまうと、故障の原因になったり、また、エンジンルーム内は高温になるため車両火災につながるおそれがあり危険です。

#### ■補機バッテリーの取り扱いについて

→P.458



### ⚠ 注意

#### ■ ボンネットやダンパーステーへの損傷を防ぐために

- ボンネットを閉めるときは、体重をかけるなどして強く押さないください。  
ボンネットがへこむおそれがあります。
- ボンネットには、ボンネットを支えるためのダンパーステーが取り付けられています。ダンパーステーの損傷や作動不良を防ぐため、次のことをお守りください。
  - ・ ビニール片・ステッカー・粘着材などの異物をステーのロッド部（棒部）に付着させない
  - ・ ロッド部を軍手などでふれない
  - ・ ボンネットにレクサス純正品以外のアクセサリ用品を付けない
  - ・ ステーに手をかけたり、横方向に力をかけたりしない

## ガレージジャッキ

ガレージジャッキを使用するときは、ガレージジャッキに付属の取扱説明書に従って、安全に作業してください。

ガレージジャッキを使用して車両を持ち上げるときは、正しい位置にガレージジャッキをセットしてください。

正しい位置にセットしないと、車両が損傷したり、けがをするおそれがあります。

### ジャッキポイントの位置を確認する

#### ■ フロント側

##### ▶ FR 車

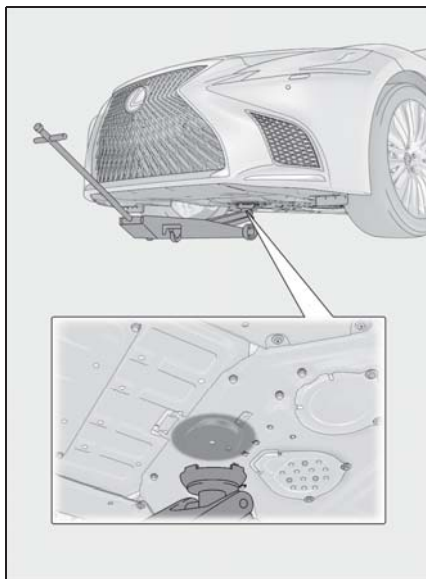

## ▶ AWD 車

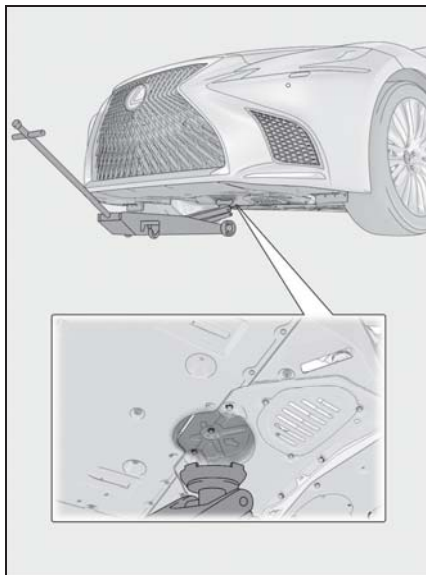

## ■ リヤ側

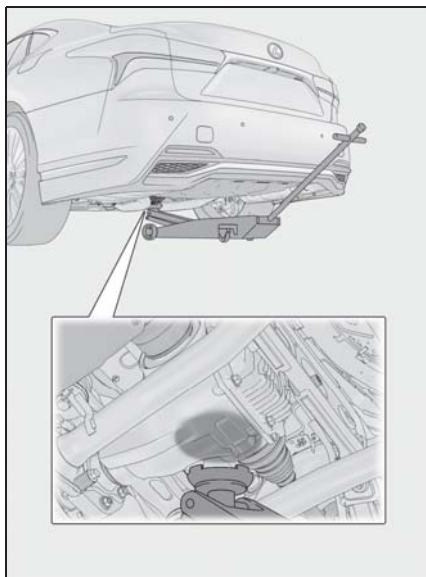

## エンジンルームカバー

ヒューズの交換・点検などを行うときに取りはずします。

**警告**

■ けがを防ぐために

エンジンルームカバーを取りはずす前に、パワースイッチを OFF にしてください。熱くなった部品でやけどをしたり、作動中の部品に巻き込まれて重大な傷害を受けるおそれがあり危険です。

**注意**

■ エンジンルームカバー取り付け後の確認

もとの場所に確実に取り付けられていることを確認してください。

## エンジンルームカバーの取りはずし

### ▶ 外側

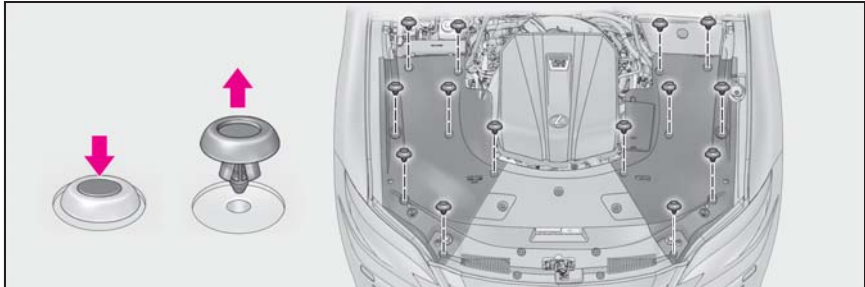

### ▶ 前側

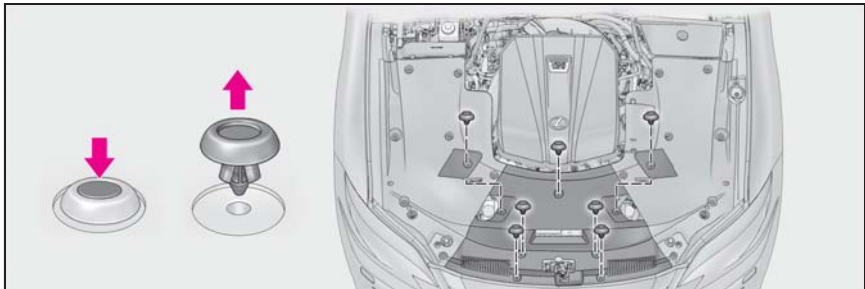

## クリップの取り付け

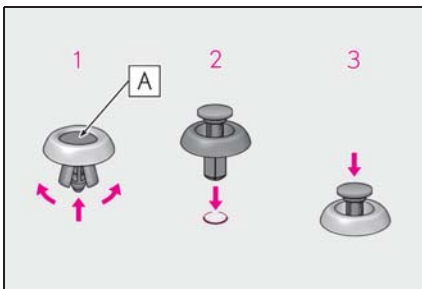

- 1 クリップの中央部分[A]を押し上げる
- 2 挿し込む
- 3 クリップ中央部分を押し

## ウォッシャー液の補充

### 補充するには

ウォッシャー液が出なかつたり、マルチインフォメーションディスプレイに警告メッセージが表示されたら、ウォッシャー液を補充する

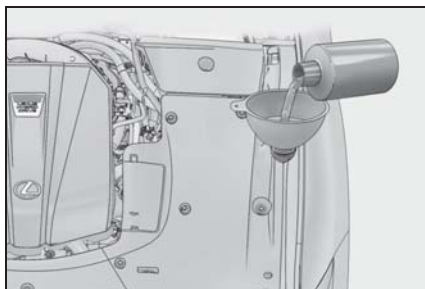

### 警告

#### ■ ウォッシャー液を補充するとき

ハイブリッドシステムが熱いときやハイブリッドシステム作動中は、ウォッシャー液を補充しないでください。ウォッシャー液にはアルコール成分が含まれているため、ハイブリッドシステムなどにかかると出火するおそれがあります。

### 注意

#### ■ ウォッシャー液について

ウォッシャー液のかわりに、せっけん水やエンジン不凍液などを入れないでください。塗装にしみが付くことや、ポンプが故障してウォッシャー液が出なくなるおそれがあります。

#### ■ ウォッシャー液のうすめ方

必要に応じて水でうすめてください。水とウォッシャー液の割合は、ウォッシャー液の容器に表示してある凍結温度を参考にしてください。

## タイヤについて

タイヤの点検は、法律で義務付けられています。日常点検として必ずタイヤを点検してください。

タイヤの摩耗を均等にし寿命をのばすために、タイヤローテーション（タイヤ位置交換）を FR 車は 10,000km ごとに、AWD 車は 5,000km ごとに行ってください。

### タイヤの点検項目

タイヤは次の項目を点検してください。

点検方法は別冊「メンテナンスノート」を参照してください。

#### ● タイヤ空気圧

空気圧の点検は、タイヤが冷えているときに行ってください。

#### ● タイヤの亀裂・損傷の有無

#### ● タイヤの溝の深さ

#### ● タイヤの異常摩耗（極端にタイヤの片側のみが摩耗していたり、摩耗程度が他のタイヤと著しく異なるなど）の有無

### 知識

#### ■ タイヤ空気圧の数値

空気圧※ kPa (kg/cm <sup>2</sup> )	
前輪	後輪
250 (2.5)	250 (2.5)

タイヤの指定空気圧は、運転席側のタイヤ空気圧ラベルで確認することができます。

※ タイヤが冷えているときの空気圧

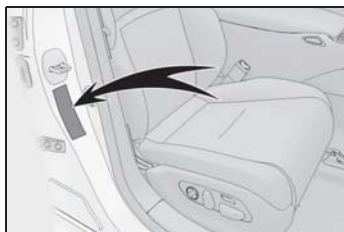

### ■ タイヤ関連の部品を交換するとき

タイヤ・ディスクホイール・ホイール取り付けナットを交換するときは、レクサス販売店にご相談ください。



### 警告

#### ■ 点検・交換時の警告

必ず次のことをお守りください。お守りいただかないと、駆動系部品の損傷や不安定な操縦特性により、重大な傷害におよぶか、最悪の場合死亡につながるおそれがあります。

- タイヤはすべて同一メーカー・同一銘柄・同一トレッドパターンで、摩耗差のないタイヤを使用する
- メーカー指定サイズ以外のタイヤやホイールを使用しない
- ラジアルタイヤ・バイアスベルテッドタイヤ・バイアスプライタイヤを混在使用しない
- サマータイヤ・オールシーズンタイヤ・冬用タイヤを混在使用しない
- 他の車両で使用していたタイヤを使用しない  
以前どのように使用されていたか不明なタイヤは使用しない

#### ■ 異常があるタイヤの使用禁止

異常があるタイヤをそのまま装着していると、走行時にハンドルをとられたり、異常な振動を感じる場合があります。また、次のような事態になり、思わぬ事故につながるおそれがあり危険です。

- 破裂などの修理できない損傷を与える
- 車両が横すべりする
- 車両の本来の性能（燃費・車両の安定性・制動距離など）が発揮されない
- 異常があるホイールの使用禁止

亀裂や変形などがあるホイールは使用しないでください。

走行中にタイヤの空気が抜けて、思わぬ事故につながるおそれがあり危険です。



### 注意

#### ■ 悪路走行に対する注意

段差や凹凸のある路上を走行するときは注意してください。

タイヤの空気が抜けて、タイヤのクッション作用が低下します。また、タイヤ・ホイール・車体などの部品も損傷するおそれがあります。

### タイヤローテーションをするには

図で示すようにタイヤのローテーションを行います。

- ▶ 前後のタイヤサイズが同じ車両

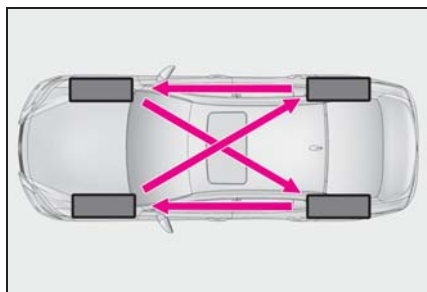

## ▶ 前後のタイヤサイズが異なる車両

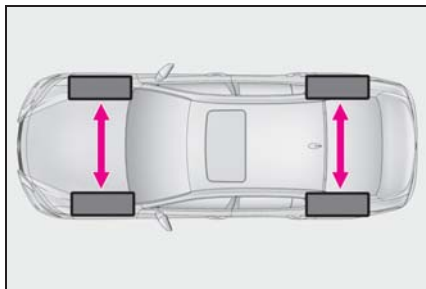

タイヤの摩耗状態を均一にし、寿命をのばすために、レクサスは定期点検ごとのタイヤローテーションをおすすめします。

タイヤローテーション後は、タイヤ空気圧警報システムの初期化を確実に行ってください。

### ランフラットタイヤ

ランフラットタイヤを装着している場合は、タイヤがパンクしても、80km/h をこえない速度で、約160km まで走行することが可能です。(ただし、気候や走行状況などによっては 80km/h までスピードを出せないこともあります)

ランフラットタイヤには、タイヤの側壁に  マークが付いています。

160km 近くまで走行してしまう前に、必ずタイヤを交換してください。また、修理されたタイヤを使用しないでください。



### 知識

#### ■ランフラットタイヤの取り扱いについて

- ランフラットタイヤはこの車専用のため、他の車には使用しないでください。
- ランフラットタイヤと標準タイヤを混ぜて使用しないでください。
- レクサス指定の純正以外のホイールを使用した場合、ランフラットタイヤの高い機能が発揮されないおそれがあります。

### タイヤ空気圧警報システム

ディスクホイールに装着された空気圧バルブ、および送信機が一定周期ごとに各輪のタイヤ空気圧を監視し、タイヤの空気圧の低下を早期に知らせるタイヤ空気圧警報システムが付いています。

- タイヤ空気圧警報システムが検知した空気圧をマルチインフォメーションディスプレイに表示できます。(→P.406)

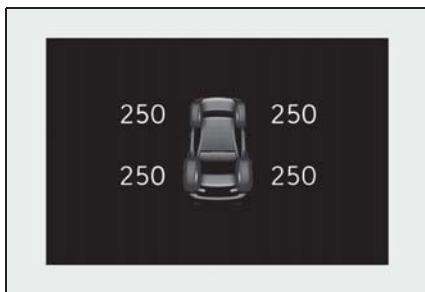

- 空気圧が一定値をこえて低下している場合、画面表示と警告灯で警報します。(→P.439)

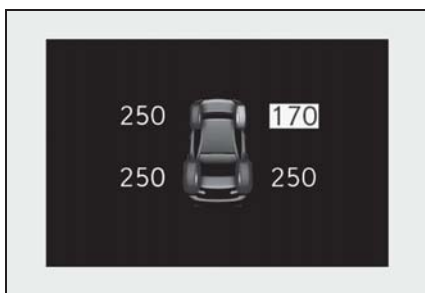

### 知識

#### ■ タイヤ空気圧警報システムについて

タイヤ空気圧警報システムは、日常点検の代用ではありません。

日常点検として必ずタイヤを点検してください。

タイヤの点検方法は、別冊「メンテナンスノート」を参照してください。

#### ■ タイヤ空気圧表示について

- パワースイッチを ON モードにしたあと、空気圧が表示されるまで2、3分かかります。また、空気圧が調節された場合も、表示が更新されるまで2、3分かかります。
- タイヤ空気圧は温度によって変化します。また、表示された空気圧は、空気圧計で測定した数値と異なる場合があります。

#### ■ タイヤ空気圧警報システムが正常に働かないおそれのある状況

- 次の場合は、タイヤ空気圧警報システムが正しく作動しない場合があります。
  - ・ 純正ホイール以外を使用したとき
  - ・ 純正装着タイヤ以外に交換したとき
  - ・ 指定サイズ以外のタイヤに交換したとき
  - ・ タイヤチェーンなどを装着しているとき
  - ・ 中子式ランフラットタイヤを装着しているとき
  - ・ 電波を遮断するフィルムがウインドウに貼り付けられているとき
  - ・ 車両（特にホイール・ホイールハウスの周辺）に多くの雪や氷などが付着しているとき
  - ・ タイヤ空気圧が指定空気圧より極端に高いとき
  - ・ タイヤ空気圧警報バルブ/送信機を搭載していないホイールを使用しているとき
  - ・ タイヤ空気圧警報バルブ/送信機のIDがタイヤ空気圧警報コンピューターに登録されていないとき

- 次の場合は正しい性能が確保できない場合があります。
  - ・ 近くにテレビ塔や発電所・ガソリンスタンド・放送局・大型ディスプレイ・空港など、強い電波やノイズの発生する場所にいるとき
  - ・ 無線機や携帯電話・コードレス式電話などの無線通信機器が車両付近にあるとき

電波状況によってタイヤ位置情報が正しく表示されない場合は、走行して電波状況が変わることで正しく表示されることがあります。

- 停車時は警報開始・警報解除までの時間が長くなる場合があります。
- タイヤが破裂（バースト）したときなど、空気圧が急激に低下したときは、警報で

きない場合があります。

### ■ タイヤ空気圧警報システムの警報精度について

タイヤ空気圧警報システムの警報精度は、システムを初期化したときの状況によって異なります。このため、空気圧がわずかに低下している場合や、初期化したときより高い空気圧の場合でも警報することがあります。

### 空気圧バルブ／送信機の装着について

タイヤやホイールを交換するときは、付けかえたホイールにも空気圧バルブ／送信機を装着してください。

新しいバルブ／送信機を装着する場合は専用の ID コードをコンピューターに登録する必要があります。(→P.412)



知識

### ■ ホイールごとタイヤを交換するとき

タイヤ空気圧バルブ／送信機の ID コードが登録されていないと、タイヤ空気圧警報システムは正しく作動しません。その場合、約 10 分走行したあとシステム異常となり、タイヤ空気圧警告灯が約 1 分間点滅、その後点灯します。



注意

### ■ タイヤ・ホイール・空気圧バルブ／送信機・バルブキャップの修理・交換

- タイヤをホイールから脱着する際は、空気圧バルブ／送信機が損傷しないよう注意してください。脱着手順の詳細は、レクサス販売店へご相談ください。

- レクサス指定の純正ホイールを使用してください。  
レクサス指定の純正ホイール以外を使用すると、空気圧警報システムが正しく作動しないおそれがあります。
- ホイールを交換したときは、空気圧バルブ／送信機を装着してください。空気圧バルブ／送信機が装着されていないと、タイヤ空気圧警告灯が消灯しません。
- バルブキャップを必ず取り付けてください。バルブキャップをはずしていると、水が浸入してバルブが固着する場合があります。
- バルブキャップを交換するときは、指定以外のバルブキャップを使用しないでください。バルブキャップが固着するおそれがあります。

### タイヤ空気圧警報システムを初期化するには

#### ■ 初期化が必要なとき

- タイヤサイズの変更などにより、タイヤの指定空気圧が変更になったとき
- タイヤローテーションを実施したとき
- ID コードの登録を実施したとき (→P.412)

システムを初期化すると、現在のタイヤの空気圧が標準値として記憶されます。

#### ■ 初期化のしかた

- 1 車を安全な場所に駐車し、ハイブリッドシステムを停止する

車両が動いているときは、初期化できません。

- 2 タイヤの空気圧を指定の数値に調整する



タイヤ空気圧の調整はタイヤが冷えた状態で行ってください。タイヤ空気圧警報システムは、この空気圧を基準として作動します。

- 3 パワースイッチを ON モードにする
- 4 メーター操作スイッチの **<** または **>** を押して  を選択する
- 5 **▲** または **▼** を押して “車両設定” を選択し、**OK** を押す
- 6 **▲** または **▼** を押して “TPWS” を選択し、**OK** を押す
- 7 **▲** または **▼** を押して “初期化” を選択し、タイヤ空気圧警告灯が3回点滅を開始するまで **OK** を押し続ける

タイヤ空気圧警報システム設定中のメッセージが表示され、初期化を開始します。初期化中はマルチインフォメーションディスプレイのタイヤ空気圧表示が “-” になります。

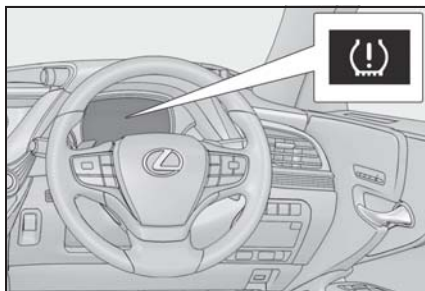

- 8 約40km/h 以上で適度に右左折や直進をしながら約 10 ～ 30 分走行する

タイヤの位置判定が完了するとマルチインフォメーションディスプレイに各タイヤの空気圧が表示されるようになり、初期

化が完了します。

信号待ちで停車時間が長くなる場合など、走行条件によっては、初期化に約 1 時間以上かかる場合があります。(→P.411)

## 知識

### ■ 初期化操作について

- 必ず指定空気圧に調整した上で初期化してください。  
なお、空気圧の調整および初期化操作は、タイヤが冷えた状態で行ってください。
  - 初期化中にパワースイッチを OFF にしてしまった場合は、次回 ON モードにしたとき、自動的に初期化処理が再開されるため、あらためて初期化し直す必要はありません。
  - 初期化の必要がない状態で誤って初期化操作を行ってしまったときは、タイヤが冷えている状態で指定空気圧に調整し、再度初期化操作を行ってください。
  - タイヤ位置判定中にタイヤ空気圧が表示されない場合でも、空気圧低下時はタイヤ空気圧警告灯が点灯します。
- **タイヤ空気圧警報システムの初期化がうまくいかないとき**
- 次の場合は、初期化に時間がかかる場合や、初期化できない場合があります。走行条件や走行環境にもよりますが、通常約 10 ～ 30 分走行することで初期化が完了します。約 30 分走行しても完了しない場合は、しばらく走行を続けてください。
  - ・ 未舗装の場所では、通常よりも初期化にかかる時間が長くなる場合があります。
  - ・ 初期化中に車を後退させると、それまでのデータがリセットされ、再び初めから初期化処理をし直します。そのため、通常よりも初期化にかかる時間が長くなります。
  - ・ 渋滞などで他車が併走する場合、自車の

センサーと他車のセンサーを判別するのにかかる場合があります。

約 1 時間走行しても初期化できない場合は、安全な場所に約 20 分間停車したあと、再度走行し直してください。

- 次の場合は、初期化がされておらずシステムが適切に働かないおそれがありますので、初期化手順を最初からやり直してください。
- ・ 初期化操作時に警告灯が3回点滅しない場合（走行中は初期化を受け付けません）
- ・ 初期化してから約 20 分走行したあと、タイヤ空気圧警告灯が約1分間点滅後点灯した場合
- 上記の方法でも初期化できない場合は、レクサス販売店にご相談ください。

### ⚠ 警告













#### ■ タイヤ空気圧警報システムを初期化するとき

必ず指定空気圧に調整してから初期化操作をしてください。

お守りいただかないと、タイヤ空気圧が低下してもタイヤ空気圧警告灯が点灯しない、または適切な空気圧でもタイヤ空気圧警告灯が点灯してしまうことがあります。

### ID コードを登録するには

タイヤ空気圧バルブ／送信機には固有の ID コードが設定されており、タイヤ空気圧バルブ／送信機の交換時は、車両のコンピューターに ID コードを登録する必要があります。ID コードの登録は、マルチインフォメーションディスプレイの  で行うことができます。

- 1 メーター操作スイッチの  または  を押して  を選択する
- 2  または  を押して “車両設定” を選択し、 を押す
- 3  または  を押して “TPWS” を選択し、 を押す
- 4  または  を押して “自動 ID 登録” を選択し、タイヤ空気圧警告灯がゆつくり3回点滅を開始するまで  を押し続ける

ID コード登録中のメッセージが表示され、登録を開始します。

ID コードの登録が開始すると、タイヤ空気圧警告灯が約 1 分間点滅したあと点灯します。また、登録中はマルチインフォメーションディスプレイのタイヤ空気圧表示が “--” になります。

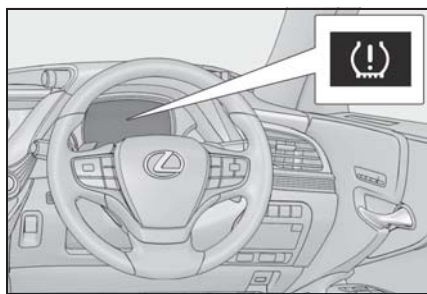

- 5 約40km/h 以上で適度に右左折や直進をしながら約 10 ～ 30 分走行する

登録が完了すると、タイヤ空気圧警告灯が消灯し、マルチインフォメーションディスプレイにタイヤ空気圧が表示されます。信号待ちで停車時間が長くなる場合など、走行条件や走行環境によっては、登録に約 1 時間以上かかる場合があります。（→P.413）

ID コードを登録したあとは、タイヤ空気

圧警報システムの初期化が必要です。登録が完了したら、初期化を行ってください。(→P.410)

## 知識

### ■ ID コードの登録をするときは

- 登録操作を行う前に、車両の近くにタイヤ空気圧バルブ／送信機を装着したホイールがないことを確認してください。
- ID コードの登録をしたあとに初期化を行ってください。ID コードの登録前に初期化すると、初期化が無効になります。
- ID コードの登録が完了したあとは、走行によりタイヤが熱くなっているためタイヤが十分に冷えたあとで初期化操作を行ってください。

### ■ ID コード登録の中止について

- ID コードの登録を中止するには、走行する前にパワースイッチを OFF にしてください。  
走行し始めた後に登録を中止する場合は、再度 ID コードの登録操作を初めから行い、走行する前にパワースイッチを OFF にしてください。
- ID コードの登録を中止した場合、次回パワースイッチを ON モードにしたとき、タイヤ空気圧警告灯が約1分間点滅した後点灯します。  
タイヤ空気圧警報システムが正常に作動できるようになると、タイヤ空気圧警告灯が消灯します。
- しばらく待ってもタイヤ空気圧警告灯が消灯しないときは、ID コードの登録が正常に中止できていないおそれがあります。正しく中止するためには、再度 ID コードの登録操作を初めから行い、走行する前にパワースイッチを OFF にしてください。

### ■ ID コードの登録がうまくいかないとき

- 次の場合は、ID コードの登録に時間がか

かる場合や、登録できない場合があります。走行条件や走行環境にもよりますが、通常約 10 ～ 30 分走行することで登録が完了します。

約 30 分走行しても終了しない場合は、しばらく走行を続けてください。

- ・ 未舗装の場所では、通常よりも登録にかかる時間が長くなる場合があります。
- ・ 登録中に車を後退させると、それまでのデータがリセットされ、再び初めから登録処理をし直します。そのため、通常よりも登録にかかる時間が長くなります。
- ・ 渋滞などで他車が併走する場合、自車のセンサーと他車のセンサーを判別するのに時間がかかる場合があります。
- ・ タイヤ空気圧バルブ／送信機を装着したホイールが車内や車両の近くにあると、ID コードを登録できない場合があります。

約 1 時間走行しても登録できない場合は、安全な場所に約 20 分間停車したあと、ID コードの登録手順を最初からやり直してください。

- 次の場合は、ID コードが正しく登録されておらずシステムが適切に働かないおそれがありますので、ID コードの登録手順を最初からやり直してください。
  - ・ 登録操作時に警告灯がゆっくり3回点滅しない場合
  - ・ 登録してから約 10 分走行したあと、タイヤ空気圧警告灯が約1分間点滅後点灯した場合
- 上記の方法でも ID コードを登録できない場合は、レクサス販売店にご依頼ください。

## タイヤの交換

ジャッキを使用してお車を持ち上げるときは、正しい位置にジャッキを取り付けてください。

正しい位置に取り付けないと、車両が破損したり、けがをするおそれがあります。

ご自身でのタイヤの交換に不安がある場合は、レクサス販売店にご相談ください。

### ジャッキで車体を持ち上げる前に

- 地面が固く平らで安全な場所に移動する
- パーキングブレーキをかける
- シフトポジションを P にする
- 車高制御を OFF にする (→P.317)
- ハイブリッドシステムを停止する

#### 知識

#### ■ 工具とジャッキについて

お客様の車にはランフラットタイヤが標準装着のため、タイヤ交換に使用する以下の工具とジャッキは搭載されていません。工具とジャッキはレクサス販売店で購入することができます。

- 輪止め
- ホイールナットレンチ
- ジャッキ
- ジャッキハンドル

#### 警告

#### ■ ジャッキの使用について

次のことをお守りください。

ジャッキの取り扱いを誤ると、車が落下して重大な傷害におよぶか、最悪の場合死亡につながるおそれがあります。

- ジャッキはタイヤ交換・タイヤチェーン取り付け・取りはずし以外の目的で使用しない
- 他の車のジャッキをお客様の車に使用しない
- ジャッキはジャッキセット位置に正しくかける
- ジャッキで支えられている車の下に体を入れない
- 車がジャッキで支えられている状態で、ハイブリッドシステムを始動したり車を走らせない
- 車内に人を乗せたまま車を持ち上げない
- 車を持ち上げるときは、ジャッキの上または下にものを置かない
- 車を持ち上げるときは、タイヤ交換でできる高さ以上に上げない
- 車の下にもぐり込んで作業する場合は、ジャッキスタンドを使用する
- 電子制御エアサスペンションの車高調整機能が作動しないように、車高制御を OFF にしてからハイブリッドシステムを停止する (→P.317)
- 車を下げるときは、周囲に人がいないことを確認し、人がいるときは声をかけてから下げる

### 警告

#### ■ パワートランクリッド装着車のタイヤ交換について

タイヤ交換などをする際は、トランクオープナーメインスイッチ（→P.116）をOFFにしてください。OFFにしないと、誤ってパワートランクリッドスイッチを操作したときにトランクが動き、指や手などを挟んでけがをするおそれがあります。

## タイヤの取りはずし

### 1 輪止めをする

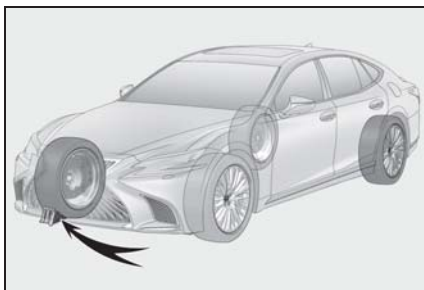

交換するタイヤ		輪止めの位置
前輪	左側	右側後輪うしろ
	右側	左側後輪うしろ
後輪	左側	右側前輪前
	右側	左側前輪前

### 2 ナットを少し(約1回転)ゆるめる

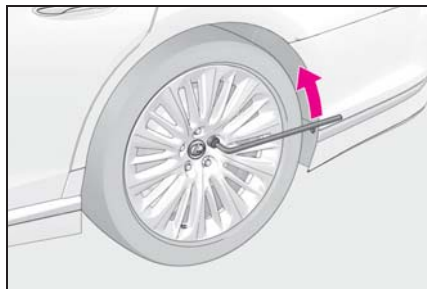

### 3 ジャッキの[A]部を手でまわして、ジャッキ溝をジャッキセット位置にしっかりかける

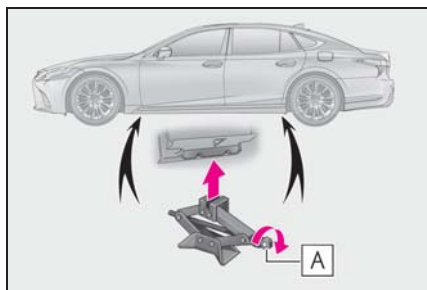

### 4 タイヤが地面から少し離れるまで、車体を上げる

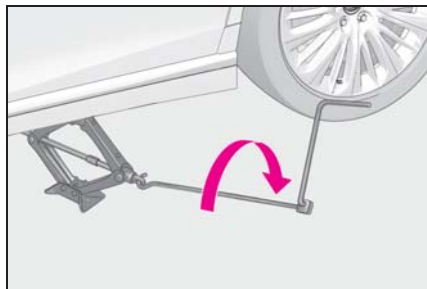

### 5 ナットすべてを取りはずし、タイヤを取りはずす

タイヤを直接地面に置くときは、ホイールの表面に傷が付かないよう表面を上にし

ます。

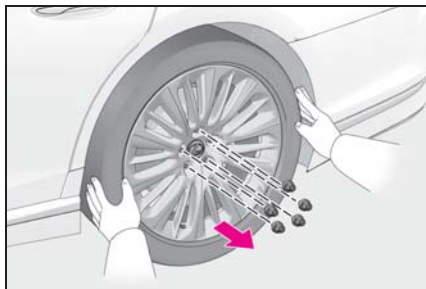

### 警告

#### ■タイヤ交換について

走行直後、ディスクホイールやブレーキまわりなどにはふれないでください。走行直後のディスクホイールやブレーキまわりは高温になっているためタイヤ交換などで手や足などがふれると、やけどをするおそれがあります。

### タイヤの取り付け

#### 1 ホイール接触面の汚れをふき取る

ホイール接触面が汚れていると、走行中にナットがゆるみ、タイヤがはずれるおそれがあります。

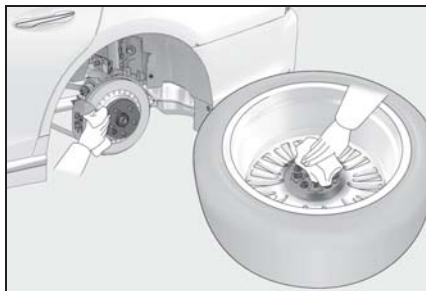

#### 2 タイヤを取り付け、タイヤががたつかない程度まで手でナットを仮締めする

ナットの座金がホイールにあたるまでま

わす

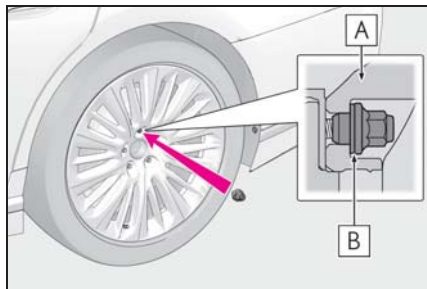

**A** ホイール

**B** 座金

#### 3 車体を下げる

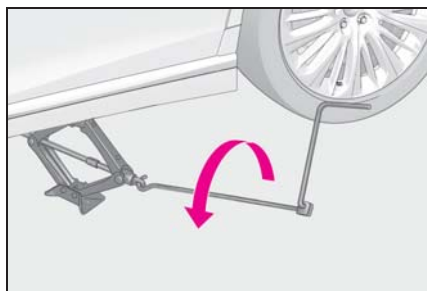

#### 4 図の番号順でナットを2,3度しっかり締め付ける

締め付けトルク：

140N・m (1428kgf・cm)

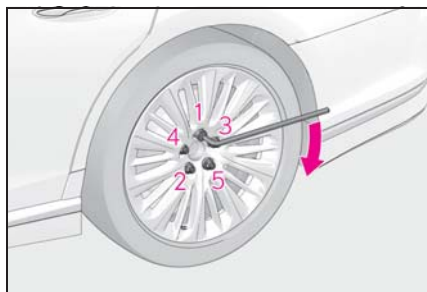

## 警告

### ■ タイヤを取り付けるときは

次のことをお守りいただかないとナットがゆるみ、ホイールがはずれ落ち、重大な傷害におよぶか、最悪の場合死亡につながるおそれがあります。

- ねじ部にオイルやグリースを塗らない  
ナットを締めるときに必要以上に締め付けられ、ボルトが破損したり、ディスクホイールが損傷するおそれがあります。またナットがゆるみホイールが落下するおそれがあります。オイルやグリースがねじ部に付いている場合はふき取ってください。
- ホイールの交換後は、すぐに 140N・m (1428kgf・cm) の力でナットを締める
- タイヤの取り付けには、使用しているホイール専用のナットを使用する
- ボルトやナットのねじ部や、ホイールのボルト穴につぶれや亀裂などの異常がある場合は、レクサス販売店で点検を受ける

## 注意

### ■ タイヤ・ホイール・バルブ/送信機・バルブキャップの修理・交換

→P.410

## タイヤ空気圧について

タイヤの空気圧を適正に維持するために、タイヤの空気圧点検を月に1回以上実施してください。

### 知識

#### ■ タイヤ空気圧が適正でない場合

適切に調整されていないタイヤ空気圧で走行すると、次のようなことが起こる場合があります。

- 燃費の悪化
- 乗り心地や操縦安定性の低下
- 摩耗によるタイヤ寿命の低下
- 安全性の低下

ひんぱんにタイヤ空気圧が低下する場合は、レクサス販売店でタイヤの点検を受けてください。

#### ■ タイヤ空気圧の点検のしかた

タイヤ空気圧の点検の際は、次のことをお守りください。

- タイヤが冷えているときに点検する
- タイヤ空気圧ゲージを必ず使用する  
タイヤの外観だけでは空気圧が適正かどうか判断できません。
- 走行後はタイヤの発熱により空気圧が高くなります。異常ではありませんので減圧しないでください。
- 荷物を積んだり、多人数で乗車するときは荷重を不均等につけないようにする



### 警告

#### ■タイヤの性能を発揮するために

適正なタイヤ空気圧を維持してください。

タイヤ空気圧が適正に保たれていないと、次のようなことが起こるおそれがあり、重大な傷害におよぶか、最悪の場合死亡につながるおそれがあります。

- 過度の摩耗
- 偏摩耗
- 操縦安定性の低下
- タイヤの過熱による破裂
- タイヤとホイールのあいだからの空気漏れ
- ホイールの変形、タイヤの損傷
- 走行時にタイヤが損傷する可能性の増大  
(路上障害物、道路のつなぎ目や段差など)

### 注意

#### ■タイヤ空気圧の点検・調整をしたあとは

タイヤのバルブキャップを確実に取り付けてください。

バルブキャップをはずしていると、ほこりや水分がバルブに入り空気が漏れ、タイヤの空気圧が低下するおそれがあります。

## エアコンフィルターの交換

エアコンを快適にお使いいただくために、エアコンフィルターを定期的に交換してください。

### 交換するには

- 1 パワースイッチを OFF にする
- 2 グローブボックスを開け、仕切り板をはずす (→P.366)
- 3 パネルを取りはずす

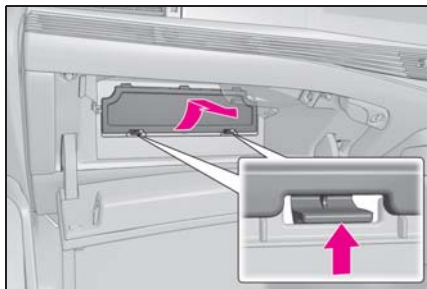

- 4 フィルターカバーのロックをはずし (A)、ツメからフィルターカバーを抜き (B)、フィルターカバーを取りはずす

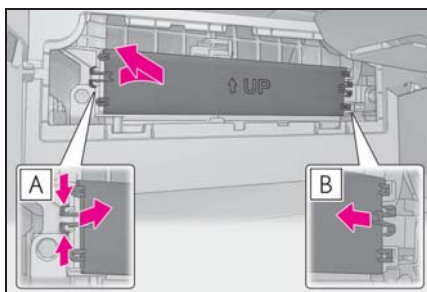



## 5 フィルターケースを取りはずす

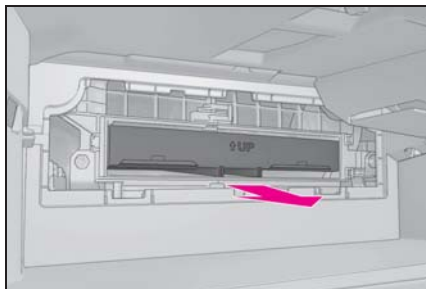

## 6 フィルターケースからフィルターを取りはずし、新しいフィルターと交換する

“↑ UP” マークの矢印が上を向くように取り付けます。

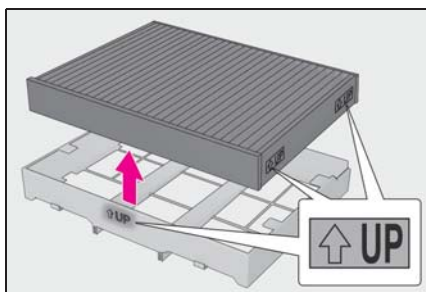
 知識

## ■ エアコンフィルターの交換について

エアコンフィルターは下記の時期を目安に交換してください。

15000km [7500km<sup>※1</sup>] ごと、ただし12ヶ月をこえないこと<sup>※2</sup>

※1 大都市や寒冷地など、交通量や粉じんの多い地区

※2 芳香剤などの使用により脱臭寿命が著しく低下する場合があります。エアコンの臭いが気になりだしたらフィルターを交換してください。

## ■ エアコンの風量が減少したときは

フィルターの目詰まりが考えられますの

で、フィルターを交換してください。

■ リヤエアコンフィルター<sup>★</sup>について

交換の際はレクサス販売店にご相談ください。

★：グレード、オプションなどにより、装備の有無があります。

 注意

## ■ エアコンを使用するときの注意

- フィルターを装着せずにエアコンを使用すると、故障の原因になることがあります。必ずフィルターを装着してください。
- フィルターは、交換するタイプです。水洗いやエアブローによる清掃はしないでください。
- フィルターカバーの破損を防ぐために
  - フィルターカバーのロックをはずすときに、フィルターカバーを矢印の方向に動かす際は、ツメに無理な力がかからないように注意してください。ツメが破損するおそれがあります。

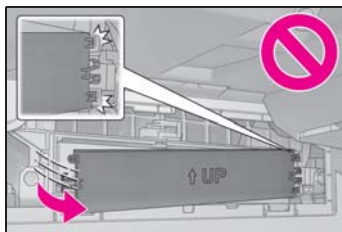

## 電子キーの電池交換

電池が消耗しているときは、新しい電池に交換してください。

電池はご自身で交換できますが、部品が破損するおそれがあるので、レクサス販売店で交換することをおすすめします。



知識

### ■ 電子キーの電池が消耗していると

次のような状態になります。

- スマートエントリー&スタートシステム・ワイヤレス機能が作動しない
- 作動距離が短くなる

### ■ カードキーの電池交換が必要なときは

カードキーの電池は市販されていないため、レクサス販売店で交換してください。

## 事前に準備するもの

- マイナスドライバー
- 小さいマイナスドライバー
- リチウム電池 CR2032



知識

### ■ リチウム電池 CR2032 の入手

電池はレクサス販売店・時計店およびカメラ店などで購入できます。

## 電池を交換するには

### 1 メカニカルキーを抜く

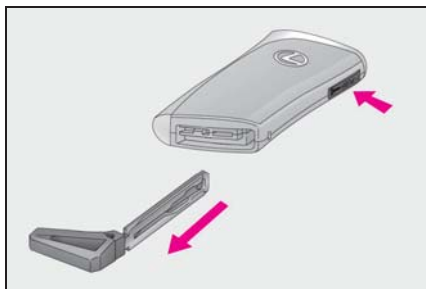

### 2 カバーをはずす

傷が付くのを防ぐため、マイナスドライバーの先端に布などを巻いて保護してください。

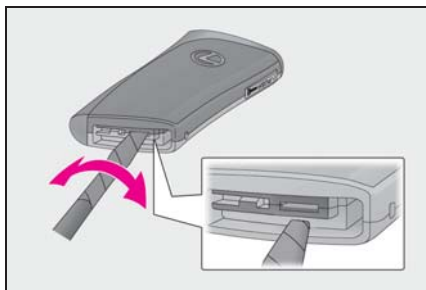

### 3 消耗した電池を取り出す

新しい電池は、+極を上にして取り付けます。

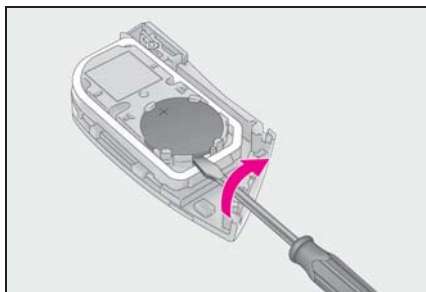

### 警告

#### ■ 取りはずした電池と部品について

お子さまにさわらせないでください。部品が小さいため、誤って飲み込むと、のどなどにつまらせ重大な傷害におよぶか、最悪の場合死亡につながるおそれがあります。

### 注意

#### ■ 電池を交換するときは

適切なサイズのマイナスドライバーを使用してください。無理な力がかかると、カバーが変形したり破損したりするおそれがあります。

#### ■ 交換後、正常に機能させるために

次のことを必ずお守りください。

- ぬれた手で電池を交換しない  
錆の原因になります。
- 電池以外の部品に、ふれたり動かしたりしない
- 電極を曲げない

## ヒューズの点検・交換

ランプがつかないときや電気系統の装置が働かないときは、ヒューズ切れが考えられます。ヒューズの点検を行ってください。

### ヒューズの点検・交換するには

1 パワースイッチを OFF にする

2 ヒューズボックスを開ける

#### ▶ エンジンルーム (1)

ツメを押しながら、カバーを持ち上げる

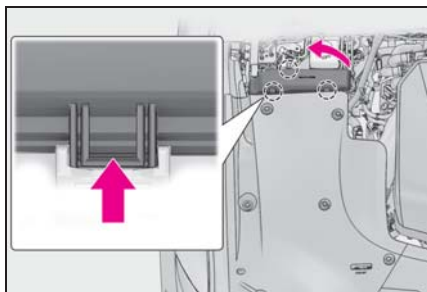

#### ▶ エンジンルーム (2)

エンジンルームカバーを取りはずし (→P.405)、ツメを押しながら、カバーを持ち上げる

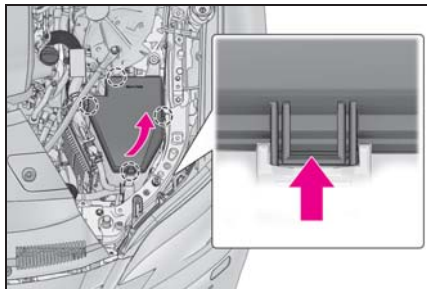

## ▶ 運転席足元

ツメを押しながら、カバーを取りはずす

取りはずすときや、取り付けるときはツメを押ししてください。

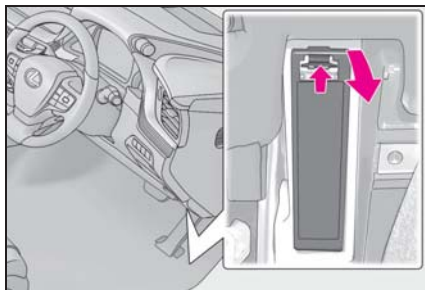

## ▶ 助手席足元

ツメを押しながら、カバーを取りはずす

取りはずすときや、取り付けるときはツメを押ししてください。

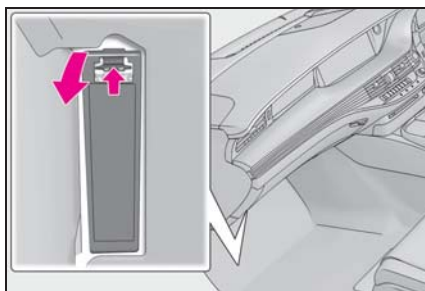

## ▶ トランク内

ラゲージマットを取りはずす  
(→P.369)

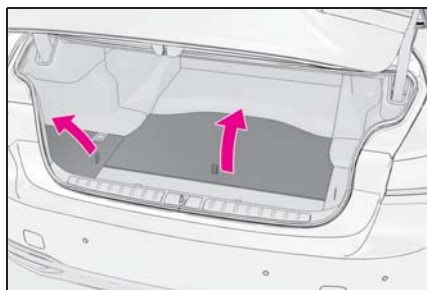

ツメを押しながら、カバーを持ち上げる

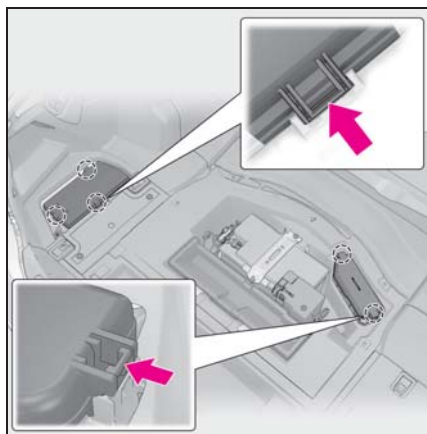

## 3 ヒューズを引き抜く

ヒューズはずしでヒューズを引き抜くことができます。

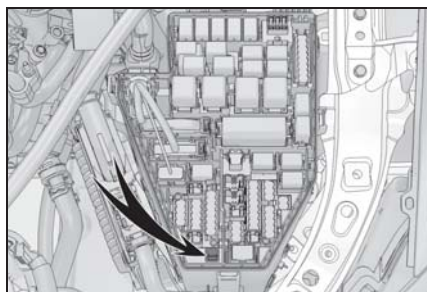

#### 4 ヒューズが切れていないか点検する

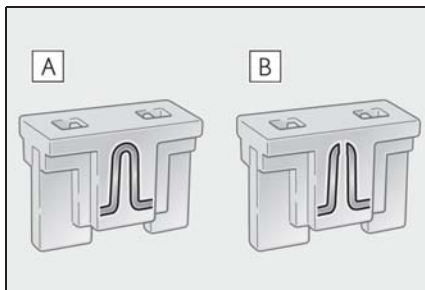

**A** 正常

**B** ヒューズ切れ

ヒューズボックスの表示に従い、規定容量のヒューズに交換します。

#### 知識

##### ■ ヒューズを交換したあとは

- カバーを取り付けるときは、ツメをしっかり取り付けてください。
- 交換してもランプ類が点灯しないときは、電球を交換してください。
- 交換しても再度ヒューズが切れる場合は、レクサス販売店で点検を受けてください。

##### ■ 補機バッテリーからの回路に過剰な負荷がかかると

配線が損傷を受ける前にヒューズが切れるように設計されています。

#### 警告

##### ■ 車の故障や、車両火災を防ぐために

次のことをお守りください。  
お守りいただかないと、車の故障や火災、けがをするおそれがあります。

- 規定容量以外のヒューズ、またはヒューズ以外のものを使用しないでください。

- 必ずレクサス純正ヒューズか同等品を使用してください。
- ヒューズやヒューズボックスを改造しないでください。

#### 注意

##### ■ ヒューズを交換する前に

ヒューズが切れた原因が電気の過剰負荷だと判明したときは、レクサス販売店で点検を受けてください。

## 電球（バルブ）の交換

ランプが切れたときは、レクサス販売店で交換してください。



### ■LED ランプについて

すべてのランプは、数個の LED で構成されています。もし LED がひとつでも点灯しないときは、レクサス販売店で交換してください。

### ■レンズ内の水滴と曇り

レンズ内の一時的な曇りは、機能上問題ありません。ただし、次のようなときは、レクサス販売店にご相談ください。

- レンズ内側に大粒の水滴が付いている
- ランプ内に水がたまっている

## 7-1. まず初めに

- 故障したときは..... 426
- 非常点滅灯（ハザードランプ）  
..... 427
- 発炎筒 ..... 427
- 車両を緊急停止するには ..... 428

## 7-2. 緊急時の対処法

- けん引について..... 430
- 警告灯がついたときは ..... 436
- 警告メッセージが表示されたときは  
..... 444
- パンクしたときは..... 449
- ハイブリッドシステムが始動できな  
いときは ..... 450
- キーをなくしたときは ..... 452
- 給油扉が開かないときは ..... 452
- 電子キーが正常に働かないときは  
..... 453
- 補機バッテリーがあがったときは  
..... 455
- オーバーヒートしたときは ..... 461
- スタックしたときは..... 465

## 故障したときは

故障のときはすみやかに次の指示に従ってください。

### 対処のしかた

- 非常点滅灯（→P.427）を点滅させながら、車を路肩に寄せ停車する

非常点滅灯は、故障などでやむを得ず路上駐車する場合、他車に知らせるため使用します。

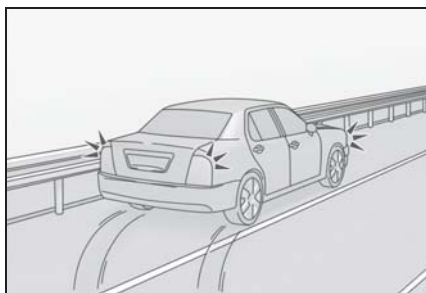

- 高速道路や自動車専用道路では、次のことに従う
  - 1 同乗者を避難させる
  - 2 車両の50m以上後方（**A**）に発炎筒（→P.427）と停止表示板を置くか、停止表示灯を使用する
- 見通しが悪い場合はさらに後方に置いてください。
- 発炎筒は、燃料もれの際やトンネル内では使用しないでください。

- 3 その後、ガードレールの外側などに避難する

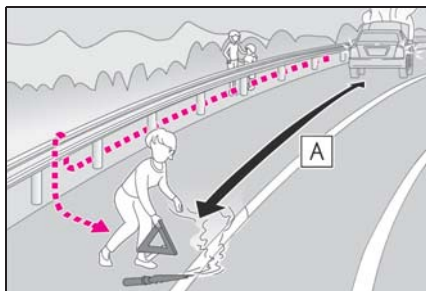

### 知識

#### ■ 停止表示板・停止表示灯について

- 高速道路や自動車専用道路でやむを得ず駐停車する場合は、停止表示板または停止表示灯の表示が、法律で義務付けられています。
- 停止表示板・停止表示灯のご購入については、レクサス販売店にお問い合わせください。

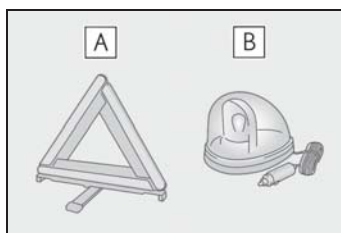

**A** 停止表示板

**B** 停止表示灯



## 非常点滅灯（ハザードランプ）

事故などでやむを得ず路上駐車する場合、他車に知らせるために使用してください。

### 点滅させるには

スイッチを押す

すべての方向指示灯が点滅します。  
もう一度押すと消灯します。

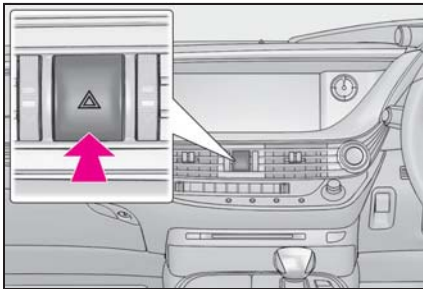

### 知識

#### ■ 非常点滅灯について

- ハイブリッドシステム停止中（READYインジケータが点灯していないとき）に、非常点滅灯を長時間使用すると、補機バッテリーがあがるおそれがあります。
- SRS エアバッグの作動時または後方から強い衝撃を受けたときは、非常点滅灯が自動で点滅します。  
非常点滅灯スイッチを2回押すか、約20分経過すると消灯します。  
（衝撃の度合いや事故の状況によっては点滅しないことがあります。）

## 発炎筒

高速道路や踏切などでの故障・事故時に非常信号用として使用します。（トンネル内や可燃物の近くでは使用しないでください）  
発炎時間は約5分です。非常点滅灯と併用してください。

### 発炎筒を使うには

- 1 助手席足元の発炎筒を取り出す

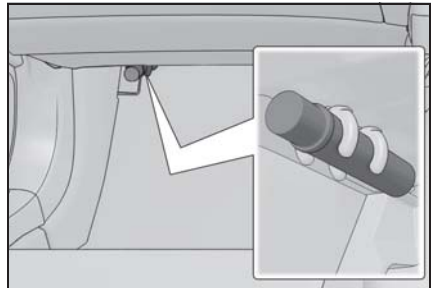

- 2 本体をまわしながら抜き、本体を逆さにして挿し込む

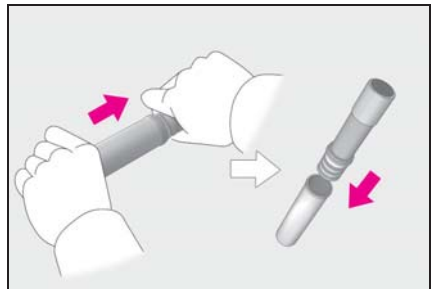

- 3 先端のフタを取り、すり薬 **A** で発炎筒の先端をこすり、着火させる  
必ず車外で使用してください。  
着火させる際は、筒先を顔や体に向けない

てください。

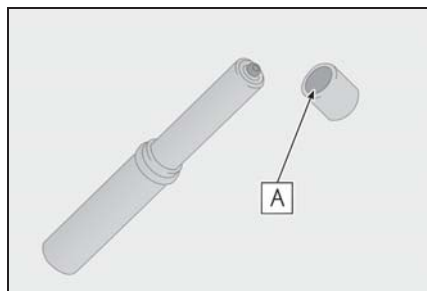

### 知識

#### ■ 発炎筒の交換について

本体に表示してある有効期限が切れる前に、レクサス販売店でお求めください。有効期限が切れると、着火しなかったり、炎が小さくなる場合があります。

### 警告

#### ■ 発炎筒を使用してはいけない場所

次の場所では、発炎筒を使用しないでください。

煙で視界が悪くなったり、引火するおそれがあるため危険です。

- トンネル内
- ガソリンなど可燃物の近く

#### ■ 発炎筒の取り扱いについて

次のことを必ずお守りください。

お守りいただかないと、重大な傷害を受けるおそれがあり危険です。

- 使用中は、発炎筒を顔や体に向けたり、近付けたりしない
- 発炎筒は、お子さまにさわらせない

## 車両を緊急停止するには

万一、車が止まらなくなったときの非常時のみ、手順に従って車両を停止させてください。

### 車を停止するには

- 1 ブレーキペダルを両足でしっかりと踏み続ける

ブレーキペダルをくり返し踏まないでください。通常より強い力が必要となり、制動距離も長くなります。

- 2 シフトポジションを N にする

▶ シフトポジションが N になった場合

- 3 減速後、車を安全な道路脇に停める

- 4 ハイブリッドシステムを停止する

▶ シフトポジションが N にならない場合

- 3 ブレーキペダルを両足で踏み続け、可能な限り減速させる

- 4 パワースイッチを 2 秒以上押し続けるか、素早く 3 回以上連続で押してハイブリッドシステムを停止する

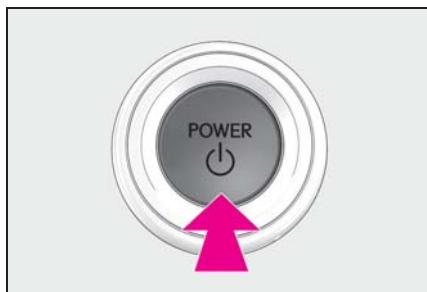

- 5 車を安全な道路脇に停める



■ 走行中にやむを得ずハイブリッドシステムを停止するとき

ハンドル操作が重くなるため、車のコントロールがしにくくなり危険です。ハイブリッドシステムを停止する前に、十分に減速するようにしてください。

## けん引について

けん引は、できるだけレクサス販売店または専門業者にご依頼ください。

その場合は、レッカー車または、車両運搬車を使用することをおすすめします。

やむを得ず他車にロープでけん引してもらう場合は、車両積載車までの移動など、できるだけ短距離にとどめてください。

### 警告

次のことを必ずお守りください。お守りいただかないと、重大な傷害におよぶか、最悪の場合死亡につながるおそれがあります。

### ■ レッカー車でけん引するとき

#### ▶ FR 車

必ず 4 輪とも持ち上げた状態で運搬してください。タイヤが地面に着いた状態でけん引すると、駆動系部品が破損したり、車の向きがかわり事故につながったりするおそれがあります。また、モーターが回転して発電し、故障や破損の状態によっては火災が発生するおそれがあります。

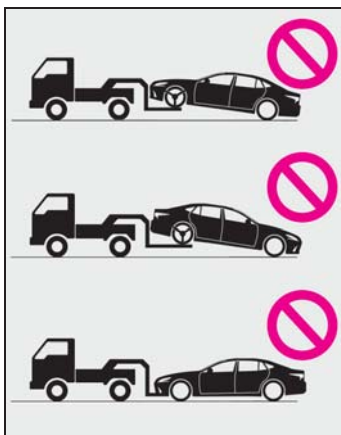

## 警告

### ▶ AWD 車

4 輪とも持ち上げた状態で運搬してください。タイヤが地面に着いた状態でけん引すると、駆動系部品の損傷や、車が台車から飛び出したり、モーターが回転することにより発電され、故障や破損の状態によっては火災が発生するおそれがあります。

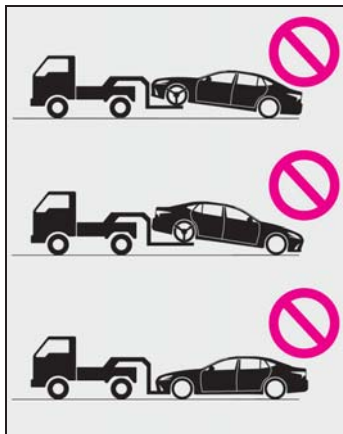

### ■ 他車にけん引してもらうときの運転について

- けん引フックやロープに過剰な負荷をかける急発進などを避けてください。けん引フックやロープが破損し、その破片が周囲の人などにあたり、重大な傷害を与えるおそれがあります。
- 電子制御エアサスペンションの車高調整機能が作動しないように、車高制御を OFF にしてください。作動を停止しないと車高が変わり、車両に体が挟まれるなど思わぬ事故につながるおそれがあり危険です。(→P.317)

- パワースイッチを OFF にしないでください。

ハンドルがロックされ、ハンドル操作ができなくなるおそれがあります。また、パーキングロックにより、後輪が固定され思わぬ事故につながるおそれがあり危険です。

### ■ けん引フックを車両に取り付けるとき

指定の位置にしっかりと取り付けてください。

指定の位置にしっかりと取り付けていないとけん引時にフックがはずれるおそれがあります。

## 注意

### ■ 車両の損傷を防ぐために

- 他車にけん引してもらうときは次のことを必ずお守りください。
  - ・ ワイヤーロープは使用しない
  - ・ 速度 30km/h 以下、距離は車両積載車までの移動など、できるだけ短距離にとどめる
  - ・ 前進方向でけん引する
  - ・ サスペンション部などにロープをかけない
- この車両で他車やポート（トレーラー）などをけん引しないでください。

### ■ 長い下り坂でけん引するときは

レッカー車で 4 輪とも持ち上げた状態でけん引してください。

レッカー車でけん引しないと、ブレーキが過熱し効きが悪くなるおそれがあります。

### ⚠ 注意

#### ■ 緊急用フックについて

次のことを必ずお守りください。お守りいただかないと、装置の変形や車両の損傷などにつながるおそれがあります。

- やむを得ない場合以外は使用しないでください。
- 緊急用フックで他車をけん引しないください。

### 他車によるけん引が不可能な状況

次の場合は、パーキングロックにより後輪が固定されている可能性があるため、他車にロープでけん引してもらうことはできません。レクサス販売店または専門業者にご依頼ください。

- シフト制御システムに異常があるとき (→P.171,447)
- イモビライザーシステムに異常があるとき (→P.60)
- スマートエントリー&スタートシステムに異常があるとき (→P.453)
- 補機バッテリーがあがったとき (→P.455)

### けん引の前に販売店への連絡が必要な状況

次の場合は、駆動系の故障が考えられるため、レクサス販売店または専門業者へご連絡ください。

- ハイブリッドシステムの異常を示す警告メッセージが表示され、車が動かない
- 異常な音がする

### レッカー車でけん引するとき

- ▶ 前向きにけん引するとき

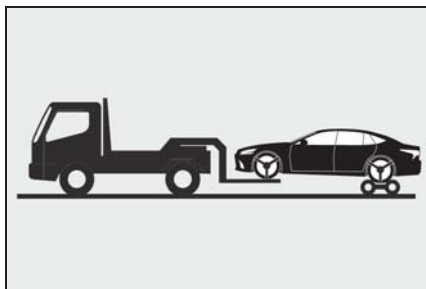

台車を使用して後輪を持ち上げる

- ▶ うしろ向きにけん引するとき

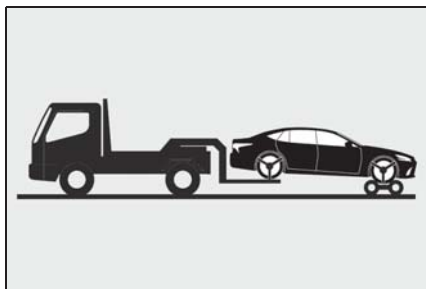

台車を使用して前輪を持ち上げる

### ⚠ 注意

#### ■ レッカー車でけん引するとき

車両の損傷を防ぐために図のようなレッカー車ではけん引しないでください。

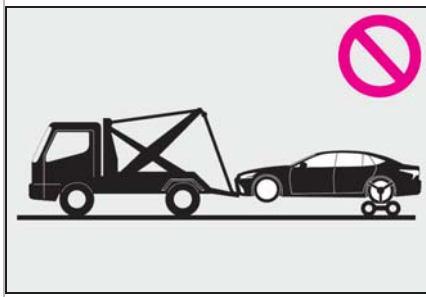

## 車両運搬車を使用するとき

車両運搬車で輸送するときは、図の場所で固縛する

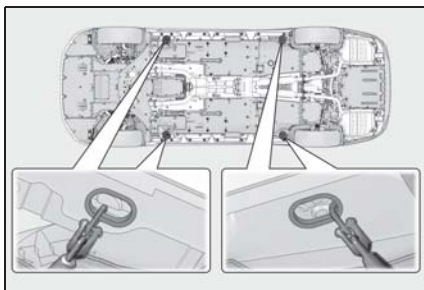

鎖やケーブルなどを使用して車両を固縛する場合は図に黒く示す角度が45°になるように固縛する

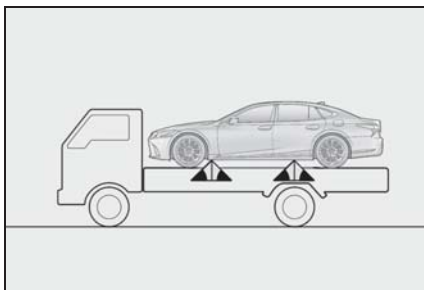

### ⚠ 注意

#### ■ 車両運搬車に車を固縛するとき

- ケーブル等を過度に締め付けすぎないでください。車両の損傷につながるおそれがあります。
- 電子制御エアサスペンションの車高調整機能が作動しないように、車高制御を OFF にしてください。固縛後に車高が変わると、車両の損傷につながるおそれがあります。(→P.317)

## 他車にけん引してもらうとき

他車にけん引してもらうときは、けん引フックを取り付ける必要があります

す。手順に従って取り付けてください。

- 1 トランク内のプラスドライバーとけん引フックを取り出す

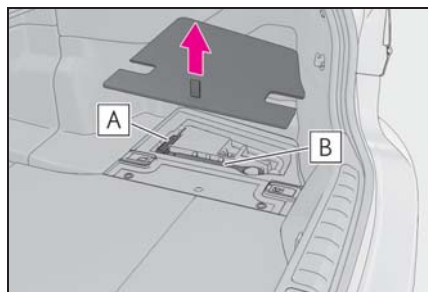

**A** プラスドライバー

**B** けん引フック

- 2 マイナスドライバーを使ってフタをはずす

傷が付くのを防ぐため、マイナスドライバーの先端に布などを巻いて保護してください。

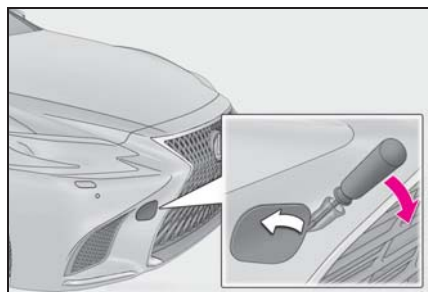

- 3 けん引フックを穴に挿し込んでまわし、軽く締める

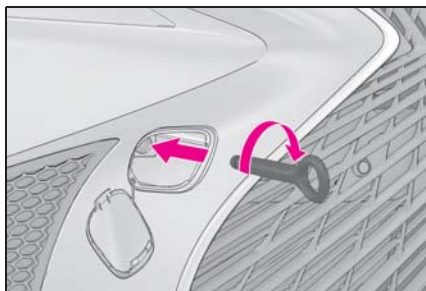

- 4 プラスドライバーや金属の固い棒などを使い確実に取り付ける

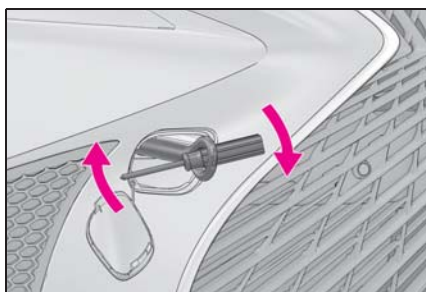

- 5 車体に傷が付かないようにロープをけん引フックにかける

車体に傷が付かないように注意してください。また、前進方向でけん引してください。

- 6 ロープの中央に白い布を付ける

布の大きさ：

0.3m 平方 (30cm×30cm) 以上

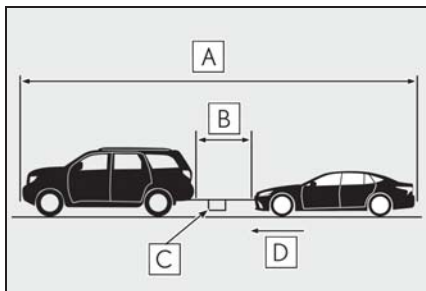

- A** 25m 以内

- B** 5m 以内

- C** 白い布

- D** けん引方向

- 7 運転者はけん引される車両に乗り、ハイブリッドシステムを始動する

ハイブリッドシステムが始動しないときは、パワースイッチを ON モードにしてください。

- 8 けん引される車両のシフトポジションを N にしてから、パーキングブレーキを解除する

けん引中は、ロープがたるまないよう、減速時なども前の車の速度に合わせてください。

#### 知識

##### ■けん引フックの使用目的

けん引フックはけん引してもらうときに使うものであり、他車をけん引するためのものではありません。

##### ■他車にけん引してもらうときに

ハイブリッドシステムが停止しているとブレーキの効きが悪くなったり、ハンドル操作が通常より重くなったりします。

##### ■緊急用フックについて

雪の吹きだまりなどでスタックして走行できなくなったとき、やむを得ず他車に引っ張り出してもらうために使用することができます。他車をけん引することはできません。

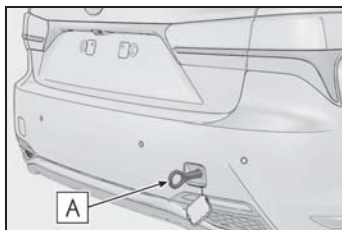



**A** 緊急用フック**■ 緊急用フックを取り付けるには**

緊急用フックを取り付けるときは、手順に従って取り付けてください。

- 1 トランク内のけん引フックを取り出す
- 2 図に示す部分を手で押しして隙間を作り、マイナスドライバーを使ってフタをはずす

傷が付くのを防ぐため、マイナスドライバーの先端に布などを巻いて保護してください。

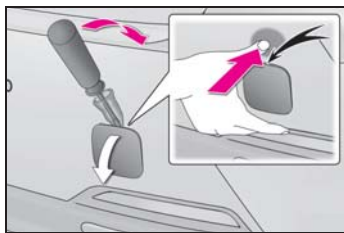

- 3 けん引フックを穴に挿し込んでまわし、軽く締める
- 4 プラスドライバーや金属の固い棒などを使い確実に取り付ける

## 警告灯がついたときは

警告灯が点灯または点滅したままの場合は、落ち着いて次のように対処してください。なお、点灯・点滅しても、その後消灯すれば異常ではありません。ただし、同じ現象が再度発生した場合は、レクサス販売店で点検を受けてください。

### 警告灯・警告ブザーへの対応

#### ■ ブレーキ警告灯（警告ブザー）

警告灯	警告内容・対処方法
 (赤色)	<ul style="list-style-type: none"> <li>●ブレーキ液の不足</li> <li>●ブレーキシステムの異常</li> </ul> <p>→ ただちに安全な場所に停車し、レクサス販売店へ連絡してください。走行を続けると危険です。</p> <p>ブレーキパッドの摩耗（右輪のみ検知）</p> <p>→ ただちにレクサス販売店で点検を受けてください。</p>

#### ■ ブレーキ警告灯（警告ブザー）

警告灯	警告内容・対処方法
 (黄色)	<ul style="list-style-type: none"> <li>●回生ブレーキシステムの異常</li> <li>●電子制御ブレーキシステムの異常</li> <li>●パーキングブレーキシステムの異常</li> </ul> <p>→ ただちにレクサス販売店で点検を受けてください。</p>

#### ■ 高水温警告灯※（警告ブザー）

警告灯	警告内容・対処方法
	<p>エンジン冷却水の高温異常</p> <p>→ ただちに安全な場所に停車し、対処方法（→P.461）に従ってください。</p>

※ マルチインフォメーションディスプレイに表示されます。

#### ■ 充電警告灯※（警告ブザー）

警告灯	警告内容・対処方法
	<p>充電システムの異常</p> <p>→ ただちに安全な場所に停車し、レクサス販売店へ連絡してください。</p>

※ マルチインフォメーションディスプレイに表示されます。

### ■ 油圧警告灯 ※ (警告ブザー)

警告灯	警告内容・対処方法
	エンジンオイル圧力の異常 → ただちに安全な場所に停車し、レクサス販売店へ連絡してください。

※ マルチインフォメーションディスプレイに表示されます。

### ■ エンジン警告灯 (警告ブザー)

警告灯	警告内容・対処方法
	<ul style="list-style-type: none"> <li>● ハイブリッドシステムの異常</li> <li>● エンジン電子制御システムの異常</li> <li>● 電子制御スロットルの異常</li> <li>● トランスミッション電子制御システムの異常</li> </ul> → ただちに安全な場所に停車し、レクサス販売店へ連絡してください。

### ■ SRS エアバッグ/プリテンショナー警告灯 (警告ブザー)

警告灯	警告内容・対処方法
	<ul style="list-style-type: none"> <li>● SRS エアバッグシステムの異常</li> <li>● プリテンショナー付きシートベルトシステムの異常</li> </ul> → ただちにレクサス販売店で点検を受けてください。

### ■ ポップアップフード警告灯 (警告ブザー)

警告灯	警告内容・対処方法
	ポップアップフードが作動した → ポップアップフードは、一度作動すると再使用できません。レクサス販売店で交換してください。  ポップアップフードの異常 → ただちにレクサス販売店で点検を受けてください。

### ■ ABS & ブレーキアシスト警告灯 (警告ブザー)



警告灯	警告内容・対処方法
	<ul style="list-style-type: none"> <li>● ABS の異常</li> <li>● ブレーキアシストの異常</li> </ul> → ただちにレクサス販売店で点検を受けてください。

## ■ ブレーキオーバーライドシステム／ドライブスタートコントロール警告灯 ※（警告ブザー）

警告灯	警告内容・対処方法
	<p>ブザーが鳴った場合：</p> <ul style="list-style-type: none"> <li>● ブレーキオーバーライドシステムの異常</li> <li>● ドライブスタートコントロール作動時</li> <li>● ドライブスタートコントロールの異常</li> <li>● パーキングサポートブレーキ（静止物）作動時</li> </ul> <p>→ マルチインフォメーションディスプレイに表示されているメッセージの指示に従ってください。</p> <p>ブザーが鳴らなかった場合：</p> <p>ブレーキオーバーライドシステム作動時</p> <p>→ アクセルペダルから足を離し、ブレーキペダルを踏んでください。</p>

※ マルチインフォメーションディスプレイに表示されます。

## ■ パワーステアリング警告灯（警告ブザー）

警告灯	警告内容・対処方法
 (赤色)	<p>EPS（エレクトリックパワーステアリング）の異常</p> <p>→ ただちにレクサス販売店で点検を受けてください。</p>
 (黄色)	

## ■ 燃料残量警告灯

警告灯	警告内容・対処方法
	<p>燃料の残量が約 13L 以下になった</p> <p>→ 燃料を補給する</p>

## ■ 運転席・助手席シートベルト非着用警告灯（警告ブザー※）

警告灯	警告内容・対処方法
	<p>運転席・助手席シートベルトの非着用</p> <p>→ シートベルトを着用する</p> <p>助手席乗員がいるときは、助手席乗員もシートベルトを着用してください。</p>

※ 運転席・助手席シートベルト非着用警告ブザー：  
運転席・助手席シートベルト非着用のまま車速が約 20km/h 以上になると警告ブザーが 1 回鳴ります。その後も運転席・助手席シートベルトを非着用のまま 24 秒を経過

すると、6 秒間断続的に鳴り、さらにブザーの音が変わり 90 秒間鳴ります。

### ■ リヤ席シートベルト非着用警告灯 ※<sup>1</sup> (警告ブザー ※<sup>2</sup>)

警告灯	警告内容・対処方法
	リヤ席シートベルトの非着用 → シートベルトを着用する

※<sup>1</sup>センターパネルに表示されます。

※<sup>2</sup>リヤ席シートベルト非着用警告ブザー：

リヤ席シートベルト非着用のまま車速が約 20km/h 以上になると警告ブザーが 1 回鳴ります。その後もリヤ席シートベルトを非着用のまま 24 秒を経過すると、6 秒間断続的に鳴り、さらにブザーの音が変わり 30 秒間鳴ります。

### ■ タイヤ空気圧警告灯

警告灯	警告内容・対処方法
	警告灯が約 1 分間点滅したあとに点灯した場合： タイヤ空気圧警報システムの異常 → レクサス販売店で点検を受けてください。  警告灯が点灯した場合： 次のようなタイヤ空気圧の低下を表します。 ●自然要因 ●タイヤのパンク → ただちに安全な場所に停車し、対処方法 (→P.442) に従ってください。

### ■ LTA 表示灯 / LKA 表示灯 (警告ブザー)

警告灯	警告内容・対処方法
 (橙色)	LTA (レーントレーシングアシスト) / LKA (レーンキーピングアシスト) の異常 → マルチインフォメーションディスプレイに表示されているメッセージの指示に従ってください。(→P.242, 249)

### ■ クリアランスソナー OFF 表示灯（警告ブザー）

警告灯	警告内容・対処方法
 <p>クリアランスソナーの異常 → ただちにレクサス販売店で点検を受けてください。 センサー部の汚れなどによりシステムが一時的に使用できない → マルチインフォメーションディスプレイに表示されているメッセージの指示に従ってください。(→P.286)</p>	

### ■ RCTA OFF 表示灯（警告ブザー）

警告灯	警告内容・対処方法
 <p>RCTA（リヤクロストラフィックアラート）の異常 → ただちにレクサス販売店で点検を受けてください。 レーダーセンサー周辺のリヤバンパー（→P.279）に汚れや付着物がある → マルチインフォメーションディスプレイに表示されているメッセージの指示に従ってください。(→P.291)</p>	

### ■ RCD OFF 表示灯（警告ブザー）

警告灯	警告内容・対処方法
 <p>ブザーが鳴った場合： RCD（リヤカメラディテクション）の異常 → ただちにレクサス販売店で点検を受けてください。 ブザーが鳴らなかった場合： カメラの汚れなどによりシステムが一時的に使用できない → マルチインフォメーションディスプレイに表示されているメッセージの指示に従ってください。(→P.295, 444)</p>	

### ■ PKSB OFF 表示灯（警告ブザー）

警告灯	警告内容・対処方法
 (点滅)	<p>ブザーが鳴った場合：</p> <p>PKSB（パーキングサポートブレーキ）の異常 → ただちにレクサス販売店で点検を受けてください。</p> <p>ブザーが鳴らなかった場合：</p> <p>センサー部の汚れなどによりシステムが一時的に使用できない → マルチインフォメーションディスプレイに表示されているメッセージの指示に従ってください。(→P.301, 444)</p>

### ■ PCS 警告灯（警告ブザー）

警告灯	警告内容・対処方法
 (点滅または点灯)	<p>炎天下や極寒の環境、またはセンサーが汚れているなどの状況のため一時的に作動しない、またはプリクラッシュセーフティの異常 → マルチインフォメーションディスプレイに表示されているメッセージを確認してください。(→P.220, 227, 447)</p> <p>プリクラッシュセーフティがOFF、またはVSC（ビークルスタビリティコントロール）システムが停止しているときも点灯します。 → P.220, 227</p>

### ■ スリップ表示灯

警告灯	警告内容・対処方法
	<ul style="list-style-type: none"> <li>●VSC（ビークルスタビリティコントロール）システムの異常</li> <li>●TRC（トラクションコントロール）システムの異常</li> <li>●ヒルスタートアシストコントロールシステムの異常</li> <li>●VGRS（バリアブルギヤレシオステアリング）システム★の異常</li> <li>●DRS（ダイナミックリヤステアリング）システム★の異常</li> </ul> <p>→ ただちにレクサス販売店で点検を受けてください。</p>

★：グレード、オプションなどにより、装備の有無があります。

### ■ パーキングブレーキ表示灯（警告ブザー）

警告灯	警告内容・対処方法
 (点滅)	<p>パーキングブレーキシステムの異常 → ただちにレクサス販売店で点検を受けてください。</p>

### ■ ブレーキホールド作動表示灯（警告ブザー）

警告灯	警告内容・対処方法
	ブレーキホールドシステムの異常 → ただちにレクサス販売店で点検を受けてください。

### ■ マスターウォーニング（警告ブザー）

警告灯	警告内容・対処方法
	システムの異常時にブザーと共に点灯・点滅し、マルチインフォメーションディスプレイ上に警告メッセージを表示します。 → P.444

#### 知識

#### ■ 警告ブザーについて

状況によっては、外部の騒音やオーディオの音などにより、ブザー音が聞こえない場合があります。

#### ■ シートベルト非着用警告灯の乗員検知センサーの作動について

- 助手席に乗員がいなくても、シートに荷物などを置くと、センサーが重量を検知して警告灯が点滅し、ブザーが鳴ることがあります。
- 助手席に座布団などを敷くと、センサーが乗員を検知せず警告灯が作動しないことがあります。

#### ■ パワーステアリング警告灯／警告ブザーについて

補機バッテリーの充電が不十分な場合、または一時的に電圧が下がった場合に警告灯が点灯し、警告ブザーが鳴ることがあります。

#### ■ タイヤ空気圧警告灯が点灯した場合

タイヤがパンクしていないか確認してください。

パンクしているときは：→P.449

パンクしていないときは：

パワースイッチを OFF にしたあとで再度 ON モードにして、タイヤ空気圧警告灯が点灯しているか点滅しているかを確認してください。

▶ タイヤ空気圧警告灯が約1分間点滅したあとに点灯した場合

タイヤ空気圧警報システムに異常があるおそれがあります。ただちにレクサス販売店で点検を受けてください。

▶ タイヤ空気圧警告灯が点灯した場合

- 1 タイヤが十分に冷えてから空気圧を確認し、適切な値に調整する
- 2 数分たっても警告灯が消灯しない場合は、指定空気圧であることを確認し、タイヤ空気圧警報システムの初期化を行う（→P.410）

#### ■ 自然要因によるタイヤ空気圧警報について

自然な空気もれ、外気温による空気圧の変化など、自然要因によりタイヤ空気圧警告灯が点灯することがあります。この場合、タイヤ空気圧を適切な値に調整してください。数分後に警告灯が消灯します。

#### ■ タイヤ空気圧警報システムが正常に働かないおそれがある状況

→P.409



 **警告**
**■ ABS 警告灯とブレーキ警告灯が同時に点灯したときは**

ただちに安全な場所に停車し、レクサス販売店にご連絡ください。

ABS またはブレーキアシストシステムに異常が発生しているだけでなく、強めのブレーキの際に車両が不安定になるおそれがあり、重大な傷害におよぶか、最悪の場合死亡につながるおそれがあります。

**■ パワーステアリング警告灯が点灯したときは**

黄色に点灯したときは操作力補助が制限され、赤色に点灯したときは操作力補助がなくなるため、ハンドル操作が非常に重くなることがあります。

ハンドル操作が通常より重いときは、ハンドルをしっかりと持ち、通常より強く操作してください。

**■ タイヤ空気圧警告灯が点灯した場合**

次のことを必ずお守りください。

お守りいただかないと、駆動系部品の損傷や不安定な操縦特性により、重大な傷害におよぶか、最悪の場合死亡につながるおそれがあります。

- 周囲の交通状況にあわせ、できるだけ速やかに減速し、80km/h をこえない速度で走行してください。
- ただちにタイヤ空気圧を確認・調整してください。
- タイヤ空気圧を調整したあとも警告灯が点灯する場合は、タイヤがパンクしている可能性があります。最寄りのレクサス販売店でタイヤを交換してください。

- 急ハンドル・急ブレーキを避けてください。

タイヤの状態が悪化すると、ハンドル操作やブレーキが効かなくなるおそれがあります。

**■ タイヤの破裂、突然の空気もれが発生した場合**

急激にタイヤ空気圧が低下した場合は、タイヤ空気圧警報システムによる警報ができない場合があります。

 **注意**
**■ タイヤ空気圧警報システムについて**

- 純正ホイール以外を使用した場合、バルブ/送信機から発信する電波の飛び方がかわり、システムが正常に作動しないことがあります。
- 構造・メーカー・銘柄・トレッドパターンが異なるタイヤを使用しないでください。タイヤ空気圧警報システムが正常に作動しないことがあります。
- タイヤ空気圧警告灯の点灯および点滅は、初期化操作 (→P.410) では解除できません。

## 警告メッセージが表示されたときは

マルチインフォメーションディスプレイには、システムの故障や誤った操作をしたときの警告、メンテナンスが必要であることをお知らせするメッセージが表示されます。メッセージが表示されたときは、メッセージの内容に従って対処してください。

F SPORT 以外：

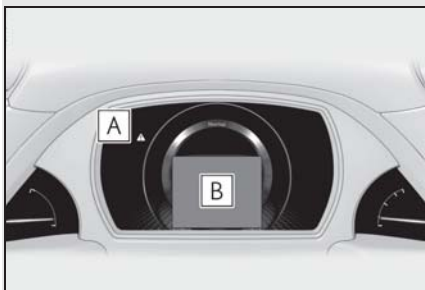

### **A** マスターウォーニング

マルチインフォメーションディスプレイに警告メッセージが表示されているとき、点灯・点滅します。

### **B** マルチインフォメーションディスプレイ

マルチインフォメーションディスプレイのメッセージに従ってください。

処置後に再度メッセージが表示されたときは、レクサス販売店へご連絡ください。

F SPORT (メーターリング中央時)：

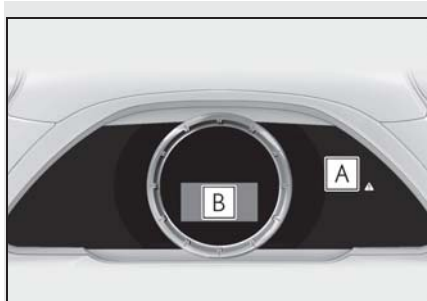

### **A** マスターウォーニング

マルチインフォメーションディスプレイに警告メッセージが表示されているとき、点灯・点滅します。

### **B** マルチインフォメーションディスプレイ

マルチインフォメーションディスプレイのメッセージに従ってください。

処置後に再度メッセージが表示されたときは、レクサス販売店へご連絡ください。

F SPORT (メーターリング移動時)：

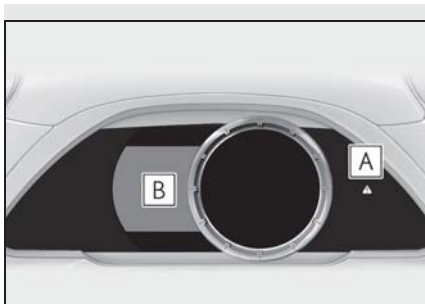

### A マスターウォーニング

マルチインフォメーションディスプレイに警告メッセージが表示されているとき、点灯・点滅します。

### B マルチインフォメーションディスプレイ

マルチインフォメーションディスプレイのメッセージに従ってください。

処置後に再度メッセージが表示されたときは、レクサス販売店へご連絡ください。

## メッセージと警告作動

メッセージの内容によってマスターウォーニングや警告ブザーの作動が次のように切りかわります。ディーラーで点検をするように表示されたときは、ただちにレクサス販売店で点検を受けてください。

	警告ブザー※	警告内容
点灯	あり	走行にかかわるシステムの故障や、そのまま放置すると思わぬ危険を招くおそれがあるなどの重要なメッセージを意味します。
点滅	あり	車両への損傷や、思わぬ危険を招くおそれがあるなどのメッセージを意味します。
点灯	なし	電装品の故障や状態、メンテナンスのお知らせなどのメッセージを意味します。
点滅	なし	車両を正しく操作していない場合や、操作方法のアドバイスなどを意味します。

● 上記の点灯・点滅状況、ブザーの吹鳴状況と異なる場合があります。その際

は表示された内容に従ってすみやかに対応してください。

- メッセージと同時に専用警告灯が点灯・点滅する場合があります。その際は、各警告灯が点灯・点滅したときの対処方法(→P.436)に従ってください。

※ メッセージを最初に表示したときに作動します。

## 知識

### ■ 警告メッセージについて

文中の警告メッセージの表示は、使用状況や車両の仕様により実際の表示と異なる場合があります。

### ■ 警告ブザーについて

状況によっては、外部の騒音やオーディオの音などにより、ブザー音が聞こえない場合があります。

### ■ “エンジンオイル量不足 補充するか、交換してください” が表示されたときは

エンジンオイルが不足しているときにメッセージが表示されます。エンジンオイル量を点検し、オイルを補給してください。

また、傾斜路などに停車したときに表示される場合があります。水平な路面に移動し、メッセージが表示されるか確認してください。

### ■ “ハイブリッドシステム停止のためハンドルが重くなります” が表示されたときは

走行中にハイブリッドシステムが停止したときにメッセージが表示されます。

ハンドル操作が通常より重いときは、ハンドルをしっかりと持ち、通常より強く操作してください。

### ■ “ハイブリッドシステム高温 出力制限中です” が表示されたときは

負荷の高い走行状況(例えば、長い上り坂を走行)のときにメッセージが表示される場合があります。

対処方法：→P.461

### ■ “暖機運転中 最高速度 110km/h” が表示されたときは

暖機運転中のため、最高速度が 110km/h に制限されているときにメッセージが表示されます。暖機運転が終了するまでは 110km/h 未満で走行してください。

### ■ “安全に停車してPレンジに入れてください” が表示されたときは

ハイブリッドシステムの異常、またはシフトポジションが長時間Nになっていることが考えられます。ただちに安全な場所に停車し、表示が消えるまでシフトポジションをPにしてください。表示が消えないときは、レクサス販売店で点検を受けてください。

### ■ “駆動用電池保護が必要 N レンジの使用を控えてください” が表示されたときは

駆動用電池の残量が低下したときにメッセージが表示されます。

シフトポジションがNでは充電できないため、長時間停車するときはシフトポジションをPにしてください。

### ■ “駆動用電池保護が必要 P レンジにして再始動してください” が表示されたときは

長時間シフトポジションがNになっているため、駆動用電池の残量が低下したときにメッセージが表示されます。

車両を動かす場合は、ハイブリッドシステムを再始動してください。

### ■ “N レンジです アクセルを緩めて希望レンジに切りかえてください” が表示されたときは

シフトポジションがNで、アクセルペダル

を踏んだときにメッセージが表示されません。

アクセルペダルから足を離し、シフトポジションをDまたはRにしてください。

■ “ 停車時はブレーキを踏んでください ” が表示されたときは

上り坂などでの停車時にアクセルペダルを踏んで車両を保持するとメッセージが表示される場合があります。

そのままの状態を続けるとハイブリッドシステムが過熱するおそれがあります。アクセルペダルから足を離し、ブレーキペダルを踏んでください。

■ “ バッテリー保護のため自動で電源を Off しました ” が表示されたときは

自動電源 OFF 機能が作動したときにメッセージが表示されます。次回ハイブリッドシステム始動時に、約5分間ハイブリッドシステムが作動した状態を保持し、補機バッテリーを充電してください。

■ “ ヘッドランプシステム故障 販売店で点検してください ” が表示されたときは

次のシステムに異常があるおそれがあります。ただちにレクサス販売店で点検を受けてください。

- LED ヘッドランプ
- ヘッドランプオートレベリングシステム
- AHS (アダプティブハイビームシステム) ★
- AHB (オートマチックハイビーム) ★
- マルチウェザーライト

★：グレード、オプションなどにより、装備の有無があります。

■ “ 前方カメラ一時使用不可 しばらくお待ちください ” または “ 前方カメラ一時使用不可 ガラスの汚れや曇りを取ってください ” が表示されたときは

次のシステムが一時的もしくは対処を行うまで使用できなくなります。(→P.220, 227, 441)

- PCS (プリクラッシュセーフティ)
- LTA (レーントレーシングアシスト) ★
- LKA (レーンキーピングアシスト) ★
- レーダークルーズコントロール (全車速追従機能付き)
- RSA (ロードサインアシスト) ★
- 先行車発進告知機能★
- ドライバー 異常時停車支援システム (LTA 運動型) ★
- AHS (アダプティブハイビームシステム) ★

● AHB (オートマチックハイビーム) ★

★：グレード、オプションなどにより、装備の有無があります。

■ “ シフトシステム故障 走行を継続できません ” が表示されたときは

シフト制御システムが故障しています。ただちにレクサス販売店で点検を受けてください。

■ シフト操作に関するメッセージが表示されたときは

誤ったシフトポジションの選択や、停車中の意図せぬ車両の動き出しなどを防止するため、自動的にシフトポジションが切りかわったり (→P.177)、シフトレバーの操作が指示されたりすることがあります。その場合は、画面の指示に従ってシフトポジションを変更してください。

### ■ 販売店での点検をうながすメッセージが表示されたときは

警告メッセージで名称が表示されたシステム、または部位などに問題が発生しています。すみやかにレクサス販売店で点検を受けてください。

### ■ 取扱書の確認をうながすメッセージが表示されたときは

● 次のメッセージが表示されたときは、対処方法に従ってください。

- ・ “エンジン冷却水高温” (→P.461)
- ・ “バッテリー充電不足” (→P.455)
- ・ “AT オイル高温” (→P.175)

● 次のメッセージが表示されたときは、故障している可能性があります。ただちにレクサス販売店で点検を受けてください。

- ・ “スマートエントリー&スタートシステム故障”
- ・ “シフトシステム故障”
- ・ “Pスイッチ故障”
- ・ “シフトシステム不動作”
- ・ “ハイブリッドシステム故障”
- ・ “エンジン系故障”
- ・ “バッテリー系故障”
- ・ “アクセル系故障”

● 次のメッセージが表示されたときは、故障している可能性があります。ただちに安全な場所に停車し、レクサス販売店へ連絡してください。走行を続けると危険です。

- ・ “故障のためブレーキ力が低下”
- ・ “充電システム故障”
- ・ “エンジン油圧不足”

● “補機バッテリー(始動用)充電不足”が表示されたときは、次の対処方法に従ってください。

- ・ 数秒後<sup>※</sup>に表示が消えたときは：ハイブリッドシステムが作動した状態を約15分以上保持し、補機バッテリーを充電してください。
- ・ 表示が消えないときは：

「補機バッテリーがあがったときは」(→P.455)の手順でハイブリッドシステムを始動してください。

※ 約6秒間表示されます。

- “ 駆動用電池の冷却部品のメンテナンス必要 取扱書を確認 ” が表示されたときは、フィルターが目づまりしている、冷却用の吸入口がふさがれている、またはダクトにすき間があるなどが考えられますので、次の対処方法に従ってください。
- ・ 駆動用電池冷却用吸入口／フィルターが汚れている場合は P.399 の要領で清掃してください。
- ・ 駆動用電池冷却用吸入口／フィルターが汚れていないのにメッセージが表示されたときは、レクサス販売店で点検を受けてください。

### ⚠ 注意

- “電力消費が大きいため一部の空調・ヒータ作動を制限中です” がひんばんに表示されるときは

充電系の異常や補機バッテリーが劣化している可能性があります。レクサス販売店で点検を受けてください。

- “補機バッテリー(始動用)充電不足 取扱書を確認してください” がひんばんに表示されるときは

補機バッテリーが劣化している可能性があります。その状態で放置しておく、補機バッテリーのバッテリーあがりを起こすおそれがあるため、レクサス販売店で補機バッテリーの点検を受けてください。

## ⚠ 注意

### ■ “ 駆動用電池を点検してください ” が表示されたときは

駆動用電池の点検・交換時期になったときにメッセージが表示されます。すみやかにレクサス販売店で点検を受けてください。

点検を受けないままお車を使用し続けると、ハイブリッドシステムを始動できなくなるおそれがあります。

## パンクしたときは

お客様の車には、スペアタイヤが搭載されていません。ランフラットタイヤは、パンクした場合でもしばらくは走行可能です。パンクしたときは、なるべく速度を落とし、慎重に運転してください。(タイヤについての詳しい説明は P.406 を参照してください)

## ランフラットタイヤ

ランフラットタイヤがパンクしたときは、次の点に注意して走行し、最寄りのレクサス販売店でタイヤを交換してください。

- 80km/h 以下で走行する
- 急ハンドル・急ブレーキを避ける
- 160km 以上走行しない

ランフラットタイヤには、タイヤの側壁に

 マークが付いています。



## □ 知識

### ■ 高温時などは

160km まで走行できない場合があります。

### ■ ランフラットタイヤについて

→P.408

 注意

**■ タイヤを交換するときは**

最寄りのレクサス販売店で交換してください。タイヤ交換の際、交換手順を誤るとタイヤ空気圧警報用のバルブと送信機が損傷するおそれがあります。

**■ 段差を乗り越えるときは**

タイヤがパンクしているときは、通常にくらべ車高が低くなっているため、注意してください。

**■ 液体のパンク補修剤の使用禁止**

お使いになると、空気圧バルブ/送信機が損傷するおそれがあります。

**■ パンクしたタイヤの再利用禁止**

パンクしたタイヤを補修して使用しないでください。

**■ 自動洗車機の使用禁止**

タイヤがパンクした状態では、車が洗車機に引っかかり、損傷するおそれがあるため自動洗車機を使用しないでください。

## ハイブリッドシステムが始動できないときは

ハイブリッドシステムが始動できない原因は状況によって異なります。次の状況の中であてはまるものを確認し、適切に対処してください。

### 正しいハイブリッドシステムの始動方法 (→P.168) に従っても始動できない

次の原因が考えられます。

- 電子キーが正常に働いていない可能性があります。(→P.453)
- 燃料が入っていない可能性があります。給油してください。
- イモビライザーシステムに異常がある可能性があります。(→P.60)
- シフト制御システムに異常がある可能性があります。※ (→P.171, 447)
- ステアリングロックシステムに異常がある可能性があります。
- 電子キーの電池切れやヒューズ切れなど、電気系統異常の可能性があります。異常の種類によっては、ハイブリッドシステムを一時的な処置で始動することができます。(→P.451)
- 駆動用電池の温度が著しく低い(およそ -30℃以下)可能性があります。(→P.169)

※ シフトポジションを P から切りかえることができない可能性があります。



### 室内灯・ヘッドランプが暗い／ホーンの音が小さい、または鳴らない場合

次の原因が考えられます。

- 補機バッテリーあがりの可能性があります。(→P.455)
- 補機バッテリーのターミナルがゆるんでいる可能性があります。(→P.402)

### 室内灯・ヘッドランプが点灯しない／ホーンが鳴らない場合

次の原因が考えられます。

- 補機バッテリーのターミナルがはずれている可能性があります。(→P.402)
- 補機バッテリーあがりの可能性があります。(→P.455)

対処の方法がわからないとき、あるいは対処をしてもハイブリッドシステムが始動できないときは、レクサス販売店にご連絡ください。

### 緊急時の始動について

通常のハイブリッドシステム始動操作でハイブリッドシステムが始動しないときは、次の手順でハイブリッドシステムが始動する場合があります。緊急時以外は、この方法で始動させないでください。

- 1 パーキングブレーキがかかっていることを確認するため、パーキングブレーキスイッチを押す(→P.181)

メーター内のパーキングブレーキ表示灯が点灯します。

- 2 パワースイッチをアクセサリモードにする
- 3 ブレーキペダルをしっかりと踏んでパワースイッチを約 15 秒以上押し続ける

上記の方法でハイブリッドシステムが始動しても、システムの故障が考えられます。ただちにレクサス販売店で点検を受けてください。

## キーをなくしたときは

キーナンバープレートに打刻されたキーナンバーと残りのメカニカルキーから、レクサス販売店でレクサス純正品の新しいメカニカルキーを作ることができます。

キーナンバープレートは車の中以外の安全な場所（財布の中など）に保管してください。



注意

### ■ 電子キーを紛失したとき

電子キーを紛失した状態で放置すると、盗難の危険性が極めて高くなります。車両に付属している残りの電子キーとカードキーをすべてお持ちの上、ただちにレクサス販売店にご相談ください。

## 給油扉が開かないときは

給油扉オープナースイッチを押しても給油扉が開かないときは、次の手順で給油扉を開けることができます。

### 給油扉を開くには

トランク内のカバーを取りはずし、レバーを引きます。

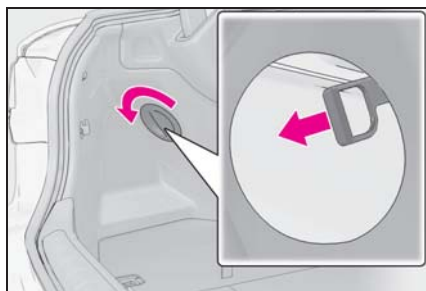

## 電子キーが正常に働かないときは

電子キーと車両間の通信がさまたげられたり (→P.118)、電子キーの電池が切れたときは、スマートエントリー&スタートシステムとワイヤレスリモコンが使用できなくなります。このような場合、次の手順でドアやトランクを開けたり、ハイブリッドシステムを始動したりすることができます。

### 知識

#### ■ 電子キーが正常に働かないときは

- センターディスプレイまたはレクサス販売店でスマートエントリー&スタートシステムの設定を確認し、非作動になっている場合には、作動可能に設定変更してください。
- 電子キーが節電モードに設定されていないことを確認してください。設定されている場合は解除してください。(→P.118)

### ⚠ 注意

- スマートエントリー&スタートシステムの故障などで販売店に車両を持っていくとき

車両に付属しているすべての電子キーをお持ちください。

## ドアの施錠・解錠、トランクの解錠

#### ■ ドアを解錠するには

電子キーに内蔵されているメカニカルキーを使います。(→P.103)

- 1 運転席側のドアハンドルを引いたまま、メカニカルキーを挿し込む

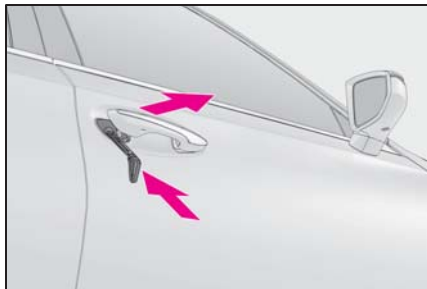

- 2 キーを回してドアを解錠する (→P.62)

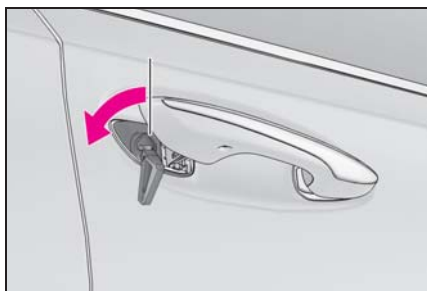

- 3 メカニカルキーを抜いてドアハンドルを元に戻したあと、再度ドアハンドルを引く

#### ■ ドアを施錠するには

- 1 ドアを開けた状態でドアロックボタンを押し下げる

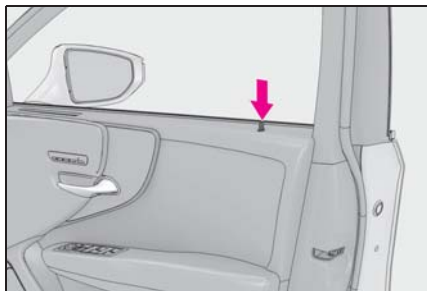

- ▶ フロント席ドア
  - 2 ドアハンドルを引いたままドアを閉める
  - ▶ リヤ席ドア
  - 2 ドアを閉める
  - **トランク**
- メカニカルキーを時計まわりにまわして開ける (→P.62)

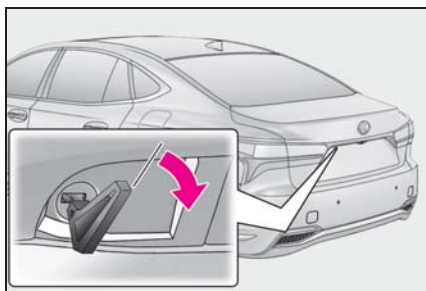

#### 📖 知識

#### ■ キー連動機能

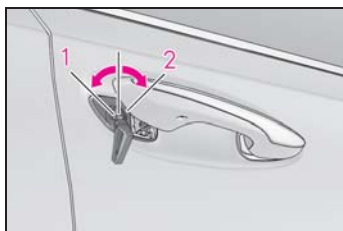

- 1 ドアガラスとムーンルーフ★が開く (まわし続ける) ※
- 2 ドアガラスとムーンルーフ★が閉まる (まわし続ける) ※

★: グレード、オプションなどにより、装備の有無があります。

※ レクサス販売店での設定が必要です。

#### ⚠ 警告

#### ■ メカニカルキーを使ってドアガラスやムーンルーフを操作するとき

ドアガラスやムーンルーフに人が挟まれるおそれがないことを確認してから操作してください。またお子さまには、メカニカルキーによる操作をさせないでください。お子さまや他の人がドアガラスやムーンルーフに挟まれたり巻き込まれたりするおそれがあります。

#### ハイブリッドシステム始動の方法

- 1 ブレーキペダルを踏む
- 2 電子キーのレクサスエンブレム面で、パワースイッチにふれる

電子キーを認識するとブザーが鳴り、ONモードへ切りかわります。

カスタマイズ機能でスマートエントリー&スタートシステムの設定が非作動になっているときは、アクセサリモードへ切りかわります。

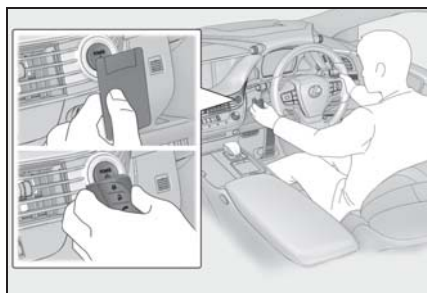

- 3 ブレーキペダルをしっかりと踏み込んで、マルチインフォメーションディスプレイにが表示されていることを確認する
- 4 パワースイッチを押す

処置をしても作動しないときは、レクサス販売店にご連絡ください。

## 知識

### ■ハイブリッドシステムの停止方法

通常のハイブリッドシステムの停止方法と同様に、パーキングブレーキをかけ、シフトポジションをPにしてパワースイッチを押します。

### ■電子キーの電池交換

ここで説明しているハイブリッドシステムの始動方法は一時的な処置です。電池が切れたときは、ただちに電池の交換をおすすめします。(→P.420)

### ■オートアラームについて

メカニカルキーで施錠した場合、オートアラームが設定されません。なお、オートアラーム設定中にメカニカルキーで解錠すると、警報が鳴りますのでご注意ください。(→P.61)

### ■パワースイッチのモードの切りかえ

ハイブリッドシステム始動方法の手順 3で、ブレーキペダルから足を離してパワースイッチを押すと、ハイブリッドシステムが始動せず、スイッチを押すごとにモードが切りかわります。(→P.171)

## 補機バッテリーがあがったときは

補機バッテリーがあがった場合、次の手順でハイブリッドシステムを始動することができます。

### ハイブリッドシステムを再始動するには

ブースターケーブルと 12V のバッテリー付き救援車があれば、次の手順に従って、ハイブリッドシステムを始動させることができます。

#### ▶ 補機バッテリーに接続する場合

#### 1 電子キーを携帯していることを確認する

ブースターケーブル接続時、場合によっては、オートアラームが作動し自動的にドアが施錠されます。(→P.62)

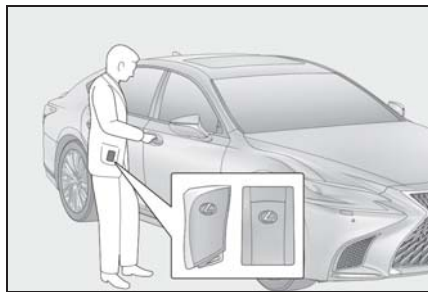

#### 2 トランクを開け、ラゲージマットを取りはずす (→P.369)

トランクオープナースイッチで開かない場合は、メカニカルキーで開けます。(→P.453)

- 3 赤色のブースターケーブルを自車の補機バッテリーの+端子[A]につなぎ、もう一方の端を救援車のバッテリーの+端子[B]につなぐ。その後、黒色のブースターケーブルを救援車のバッテリーの-端子[C]につなぎ、もう一方の端を、自車の補機バッテリーの-端子[D]につなぐ

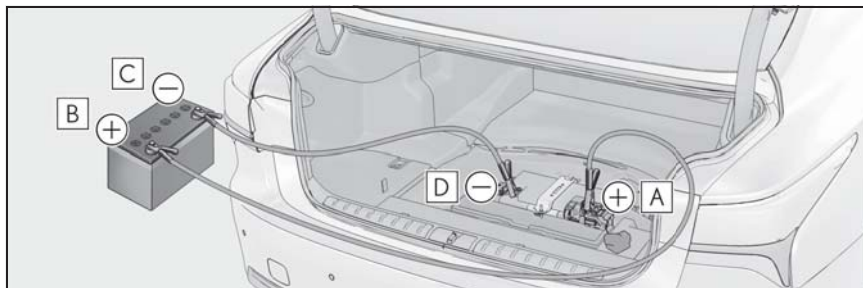

- A** 補機バッテリーの+端子（自車）  
**B** バッテリーの+端子（救援車）  
**C** バッテリーの-端子（救援車）  
**D** 補機バッテリーの-端子（自車）

- 4 救援車のエンジンをかけ、回転を少し高めにして、約5分間自車の補機バッテリーを充電する
- 5 パワースイッチがOFFの状態ですずれかのドアを開閉する
- 6 救援車のエンジン回転を維持したまま、パワースイッチをいったんONモードにしてからハイブリッドシステムを始動する
- 7 READY インジケータが点灯することを確認する

点灯しない場合はレクサス販売店にご連絡ください。

- 8 ハイブリッドシステムが始動したら、ブースターケーブルをつないだときと逆の順ではずす

▶ 救援用端子に接続する場合

- 1 電子キーを携帯していることを確認する

ブースターケーブル接続時、場合によって

は、オートアラームが作動し自動的にドアが施錠されます。(→P.62)

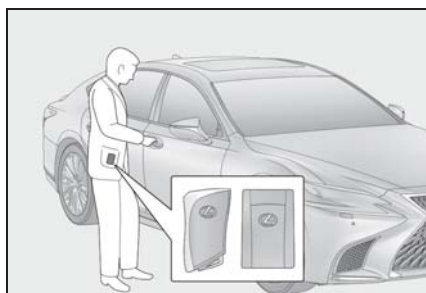

- 2 ボンネットを開けて、運転席側のエンジンルームカバーとヒューズボックスのカバーをはずす(→P.402, 405)

ツメを押しながらカバーを持ち上げる

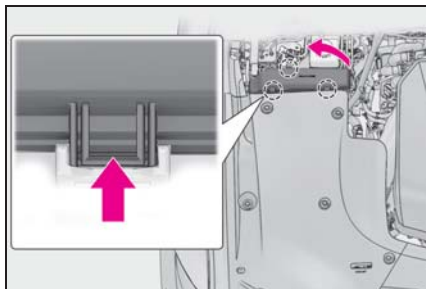

3 ヒューズボックス内の救援用端子のカバーを開ける

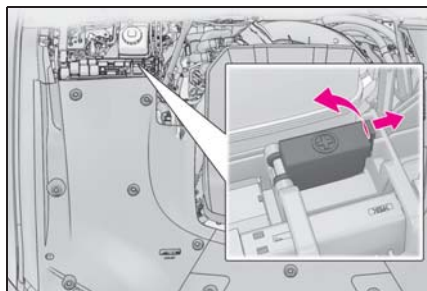

4 赤色のブースターケーブルを自車の救援用端子[A]につなぎ、もう一方の端を救援車のバッテリーの+端子[B]につなぐ。その後、黒色のブースターケーブルを救援車のバッテリーの-端子[C]につなぎ、もう一方の端を、未塗装の金属部[D]につなぐ

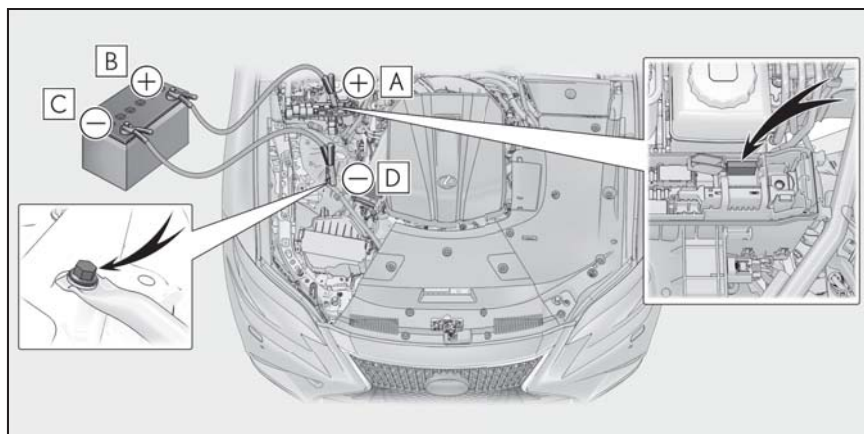

**A** 救援用端子（自車）

**B** バッテリーの+端子（救援車）

**C** バッテリーの-端子（救援車）

**D** 未塗装の金属部（図に示すような固定された部分）

5 救援車のエンジンをかけ、回転を少し高めにして、約5分間自車の補機バッテリーを充電する

6 パワースイッチがOFFの状態ですれかのドアを開閉する

7 救援車のエンジン回転を維持したまま、パワースイッチをいったんONモードにしてからハイブリッドシステムを始動する

8 READY インジケーターが点灯することを確認する



点灯しない場合はレクサス販売店にご連絡ください。

- 9 ハイブリッドシステムが始動したら、ブースターケーブルをつないだときと逆の順ではずす
- 10 救援用端子カバーを閉じ、ヒューズボックスのカバーとエンジンルームカバーをもとどおりに取り付ける

ハイブリッドシステムが始動しても、早めにレクサス販売店で点検を受けてください。

### 知識

#### ■補機バッテリーあがり時の始動について

この車両は、押しがけによる始動はできません。

#### ■補機バッテリーあがりを防ぐために

- ハイブリッドシステムが停止しているときは、ランプやオーディオの電源を切ってください。
- 渋滞などで長時間止まっているときは、不必要な電装品の電源を切ってください。

#### ■補機バッテリーがあがってしまったときは

- コンピューターに記憶されている情報が消去されます。補機バッテリーがあがったときはレクサス販売店で点検を受けてください。
- 初期設定が必要な機能があります。(→P.489)

#### ■補機バッテリー端子をはずすときは

補機バッテリー端子をはずすと、コンピューターに記憶されている情報が消去されます。補機バッテリー端子をはずすときは、レクサス販売店にご相談ください。

#### ■補機バッテリーの充電について

補機バッテリーの電力は、車両を使用していないあいだも、一部の電装品による消費や自然放電のために、少しずつ消費されています。そのため、車両を長期間放置すると、補機バッテリーがあがってハイブリッドシステムを始動できなくなるおそれがあります。(補機バッテリーはハイブリッドシステムの作動中に自動で充電されます)

#### ■補機バッテリーあがり時や取りはずし時など

- 補機バッテリー脱着直後はスマートエントリー&スタートシステムによるドアの解錠ができない場合があります。解錠できなかった場合はワイヤレスリモコン、またはメカニカルキーで解錠・施錠を実施してください。
  - 補機バッテリー脱着後、最初の始動操作ではハイブリッドシステムが始動できないことがあります。異常ではありません。再度始動操作を行ってください。
  - 車両は常にパワースイッチの状態を記憶しています。補機バッテリーあがり時、補機バッテリー脱着後は、バッテリーをはずす前の状態に復帰します。補機バッテリーを脱着する際は、パワースイッチを OFF にしてから行ってください。補機バッテリーがあがる前の状態が不明の場合、補機バッテリー接続時は特に注意してください。
- #### ■補機バッテリーを交換するときは
- 一括排気タイプの補機バッテリー（欧州規格）を使用してください。
  - 交換前と同一のケースサイズ（LN5）、20 時間率容量（20HR）が同等（85Ah）以上、かつ性能基準値（CCA）が同等（795A）以上の補機バッテリーを使用してください。
  - ・大きさが異なると、補機バッテリーが正しく固定されません。



- ・ 20 時間率容量が小さいと、車両を使用していない時期が短い期間であっても補機バッテリーがあがって、ハイブリッドシステムの始動ができなくなるおそれがあります。
- 取っ手の付いている補機バッテリーを使用してください。  
取っ手が付いていない補機バッテリーを使用すると、補機バッテリーを取り出しにくくなります。
- 交換後は、補機バッテリーの排気穴に次のものを確実に取り付けてください。
  - ・ 排気ホースは、交換前の補機バッテリーに取り付けられているものを使用してください。
  - ・ 排気穴栓は、交換した補機バッテリーに付属のもの、または交換前の補機バッテリーに取り付けられているものを使用してください。(交換する補機バッテリーによっては、排気穴がふさがれたものもあります。)

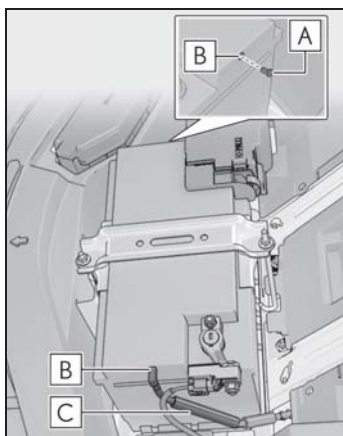

- A** 排気穴栓
- B** 排気穴
- C** 排気ホース

詳しくは、レクサス販売店にご相談ください。

## 警告

### ■ 補機バッテリー端子をはずすときは

必ず－端子を先にはずしてください。＋端子を先にはずすと、＋端子が周辺の金属部分にふれた場合、火花が発生し火災につながるおそれがある他、感電し重大な傷害におよぶか、最悪の場合死亡につながるおそれがあります。

### ■ 補機バッテリーの引火または爆発を防ぐために

補機バッテリーから発生する可燃性ガスに引火して爆発するおそれがあり危険ですので、火や火花が発生しないよう、次のことをお守りください。

- ブースターケーブルは正しい端子または接続箇所以外に接続しない
- ＋端子に接続したブースターケーブルの先を付近のブラケットや未塗装の金属部に接触させない
- ブースターケーブルは＋側と－側の端子を絶対に接触させない
- 補機バッテリー付近では、喫煙したりマッチやライターなどで火を起さない

### ■ 補機バッテリーあがりの処置をしたあと

早めにレクサス販売店で補機バッテリーの点検を受けてください。補機バッテリーが劣化している場合、そのまま使い続けると補機バッテリーから異臭ガスが発生し、乗員に健康障害をおよぼすおそれがあり危険です。

### ■ 補機バッテリーの取り扱いについて

補機バッテリー内には有毒で腐食性のある酸性の電解液が入っており、また関連部品には鉛または鉛の混合物を含んでいるので、取り扱いに関し、次のことを必ずお守りください。

 **警告**

- 補機バッテリーを取り扱うときは保護メガネを着用し、バッテリー液（酸）が皮膚・衣服・車体に付着しないようにする
  - 必要以上、顔や頭などを補機バッテリーに近付けない
  - 誤ってバッテリー液が体に付着したり目に入ったりした場合、ただちに大量の水で洗い、すぐに医師の診察を受ける  
また、医師の診察を受けるまで、水を含ませたスポンジや布を患部にあてておく
  - 誤ってバッテリー液を飲み込んだ場合、多量の水を飲んで、すぐに医師の診察を受ける
  - 補機バッテリーや周辺部品の取り扱い後は手を洗う
  - お子さまを補機バッテリーに近付けない
- 補機バッテリーを交換するときは
- 液栓やインジケーターがステーに近いと、バッテリー液（硫酸）がもれだすおそれがあります。
  - 補機バッテリーの交換については、レクサス販売店にご相談ください。
  - 交換後は、交換した補機バッテリーの排気穴に排気ホースと排気穴栓を確実に取り付けてください。正しく取り付けられていないと、ガス（水素）が車内に侵入したり、引火して爆発するおそれがあり危険です。

 **注意**

■ **ブースターケーブルの取り扱いについて**

ブースターケーブルを接続したり、取りはずすときは、冷却ファンやベルトに巻き込まれないように十分注意してください。

■ **救援用端子について**

この車の救援用端子は、他の車から応急的に補機バッテリーを充電するためのものです。この救援用端子を使用して、他の車のバッテリーあがりを救援することはできません。

## オーバーヒートしたときは

次のような場合は、オーバーヒートの可能性があります。

- 水温計 (→P.70, 74) の表示がレッドゾーンに入ったり、ハイブリッドシステムの出力が低下する (スピードが出ないなど)
- マルチインフォメーションディスプレイに “エンジン冷却水高温 安全な場所に停車して取扱書を確認してください” または “ハイブリッドシステム高温 出力制限中です” が表示される
- エンジンルームから蒸気が出る

### 対処方法

- ▶ 水温計の表示がレッドゾーンに入ったり、マルチインフォメーションディスプレイに “エンジン冷却水高温 安全な場所に停車して取扱書を確認してください” が表示されたとき
- 1 安全な場所に停車し、エアコンをOFFにしてから、ハイブリッドシステムを停止する
  - 2 蒸気が出ている場合：  
蒸気が出なくなったことを確認してから、注意してボンネットを開ける  
蒸気が出ていない場合：  
注意してボンネットを開ける
  - 3 ハイブリッドシステムが十分に冷えてから、ラジエーターコア部(放

熱部) やホースなどからの冷却水もれを点検する

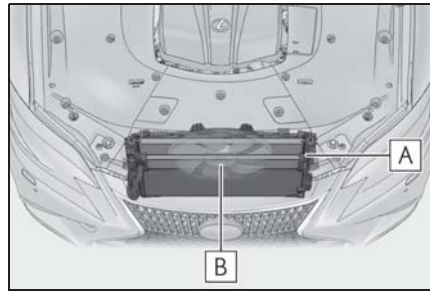

**A** ラジエーター

**B** ファン

多量の冷却水もれがある場合は、ただちにレクサス販売店に連絡してください。

- 4 冷却水の量がリザーバタンクの “F” (上限) と “L” (下限) のあいだにあるかを点検する

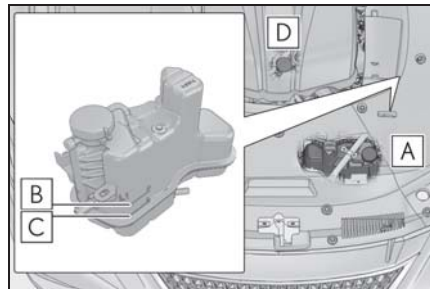

**A** リザーバタンク

**B** “F” (上限)

**C** “L” (下限)

**D** 冷却水注入口のキャップ

- 5 冷却水が不足している場合は、冷却水を補給する (→P.463)

冷却水がない場合は、応急措置として水を

補給してください。

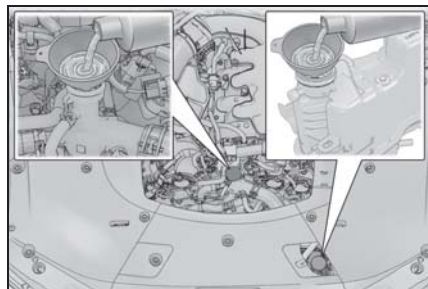

- 6** ハイブリッドシステムを始動し、エアコンを作動させてラジエーター冷却用のファンが作動しているか、およびラジエーターコアやホースなどから冷却水もれがないことを再度確認する

ハイブリッドシステムが冷えた状態での始動直後は、エアコンを ON にすることでファンが作動します。ファンの音や風で確認してください。わかりにくいときは、エアコンの ON・OFF をくり返してください。

(ただし、氷点下となる寒冷時はファンが作動しないことがあります)

- 7** ファンが作動していない場合：  
すぐにハイブリッドシステムを停止し、レクサス販売店に連絡する  
ファンが作動している場合：  
最寄りのレクサス販売店で点検を受ける

▶ マルチインフォメーションディスプレイに“ハイブリッドシステム 高温 出力制限中です”が表示されたとき

- 1** 安全な場所に停車する
- 2** ハイブリッドシステムを停止し、注意してボンネットを開ける
- 3** ハイブリッドシステムが十分に冷えてから、ラジエーターコア部(放

熱部) やホースなどからの冷却水もれを点検する

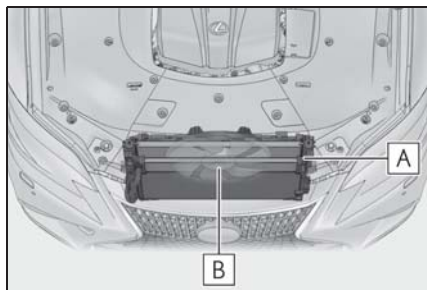

**A** ラジエーター

**B** ファン

多量の冷却水もれがある場合は、ただちにレクサス販売店に連絡してください。

- 4** 冷却水の量がリザーバータンクの“F” (上限) と “L” (下限) のあいだにあるかを点検する

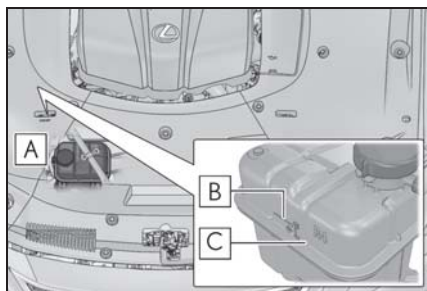

**A** リザーバータンク

**B** “F” (上限)

**C** “L” (下限)

- 5** 冷却水が不足している場合は、エンジンルームカバーを取りはずし、冷却水を補給する

冷却水がない場合は、応急措置として水を

補給してください。

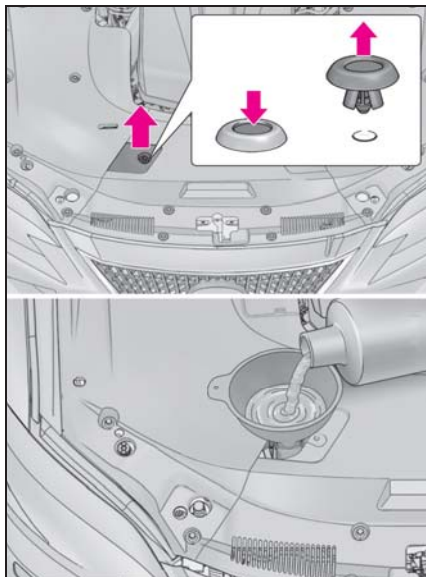

- 6 ハイブリッドシステムを停止してから5分以上経過したあとで、ハイブリッドシステムを始動し、マルチインフォメーションディスプレイを確認する

表示が消えない場合：

ハイブリッドシステムを停止して  
レクサス販売店に連絡する

表示が消えている場合：

ハイブリッドシステムの温度が低下したため、通常走行が可能です。ただし、そのあともひんぱんに表示される場合は、レクサス販売店に連絡してください。

#### 知識

#### ■エンジン冷却水を補給するとき

次の手順で冷却水を注入してください。

- 1 エンジンルームカバーを取りはずす

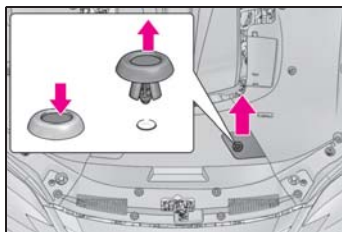

- 2 ツメを押しながら、エンジンルームカバーを開ける

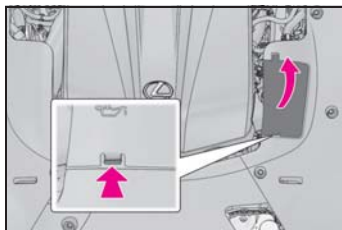

- 3 エンジンカバーをとりはずす

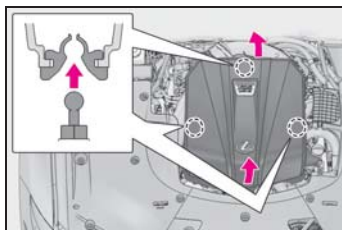

- 4 キャップ[A]と[B]を開ける

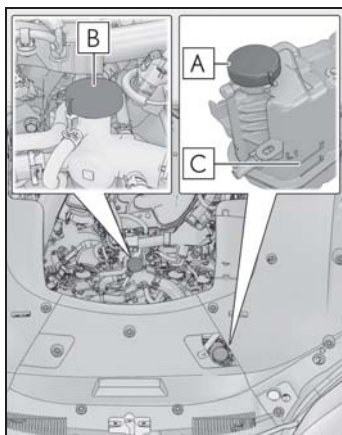

- 5 キャップ[A]の注入口から“F”（上限）ライン[C]まで冷却水を注入し、キャップ[A]を取り付ける
- 6 キャップ[B]の注入口が満水になるまで冷却水を注入し、キャップ[B]を取り付ける

### 警告

#### ■ エンジンルームを点検しているとき

次のことを必ずお守りください。お守りいただかないと、やけどなどの重大な傷害を受けるおそれがあります。

- エンジンルームから蒸気が出ている場合は、蒸気が出なくなるまでボンネットを開けないでください。エンジンルーム内が高温になっています。
- ハイブリッドシステムの停止後は、パワースイッチ上のインジケータとREADY インジケータが消灯していることを確認してください。ハイブリッドシステムが作動していると、ガソリンエンジンが自動的に動き出したり、ガソリンエンジンが停止していても、冷却ファンが急にまわり出すことがあります。ファンなどの回転部分にふれたり、近付いたりすると、手や着衣（特にネクタイ・スカーフ・マフラーなど）が巻き込まれたりして、重大な傷害を受けるおそれがあり危険です。
- ハイブリッドシステムおよびラジエーターが熱い場合は、エンジンカバー内側の冷却水注入口のキャップや冷却水リザーバータンクのキャップを開けないでください。高温の蒸気や冷却水が圧力によって噴き出すおそれがあります。

### 注意

#### ■ 冷却水を入れるとき

ハイブリッドシステムが十分に冷えてからゆっくり入れてください。ハイブリッドシステムが熱いときに急に冷たい冷却水を入れると、ハイブリッドシステムが損傷するおそれがあります。

#### ■ 冷却システムの故障を防ぐために

次のことをお守りください。

- 異物（砂やほこりなど）を冷却水に混入させない
- 冷却水用添加剤を使用しない

## スタックしたときは

ぬかるみや砂地・雪道などでタイヤが空転したり埋まり込んで動けなくなったときは次の方法を試みてください。

### 脱出するには

- 1 パーキングブレーキをかけシフトポジションを P にして、ハイブリッドシステムを停止する
- 2 後輪周辺の土や雪などを取り除く
- 3 後輪の下に木や石などをあてがう
- 4 ハイブリッドシステムを再始動する
- 5 シフトポジションを確実に D または R にし、パーキングブレーキを解除して注意しながらアクセルペダルを踏む

#### 知識

#### ■脱出しにくいとき

 スイッチを押して TRC を OFF にしてください。

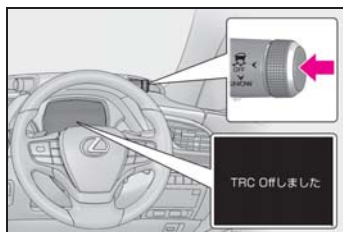

### 警告

#### ■脱出するとき

前進と後退をくり返してスタックから脱出する場合、他の車・ものまたは人との衝突を避けるため周囲に何もなかったことを確認してください。

スタックから脱出するとき、車が前方または後方に飛び出すおそれがありますので、特に注意してください。

#### ■シフトレバーを操作するとき

アクセルペダルを踏み込んだまま操作しないように気を付けてください。

車が急発進し、思わぬ事故につながるおそれがあり危険です。

### 注意

#### ■トランスミッションやその他の部品への損傷を避けるために

- 後輪が空転するのを避け、必要以上にアクセルペダルを踏まないでください。
- 上記の方法で脱出できなかった場合、けん引による救援が必要です。





### 8-1. 仕様一覧

メンテナンスデータ（指定燃料・オイル量など）..... **468**

### 8-2. カスタマイズ機能

ユーザーカスタマイズ機能一覧  
..... **473**

### 8-3. 初期設定

初期設定が必要な項目 ..... **489**

## メンテナンスデータ（指定燃料・オイル量など）

使用するオイルや液類の品質により、お車の寿命は著しく左右されます。

お車には、最も適した弊社純正オイル・液類（以下、「指定銘柄」といいます）のご使用をおすすめします。

指定銘柄以外を使用される場合は、指定銘柄に相当する品質のものをご使用ください。

### 燃料

指定燃料	容量 [L]（参考値）
・ 無鉛プレミアムガソリン（無鉛ハイオク）	82
・ バイオ混合ガソリン（プレミアム）※	

※ エタノールの混合率 10%以下、または ETBE の混合率 22%以下のガソリン（酸素含有率 3.7%以下）を使用することができます。

### エンジンオイル

指定銘柄	容量 [L]（参考値※1）	
	オイルのみ交換	オイルとオイルフィルター交換
弊社純正モーターオイル SN 0W-20※2 — API SN/RC, ILSAC GF-5, SAE 0W-20	5.5※3	5.7※3
弊社純正モーターオイル SN 5W-30 — API SN/RC, ILSAC GF-5, SAE 5W-30	6.4※4	6.7※4

※1 エンジンオイルの容量は交換する際の目安です。オイル量の確認は、エンジンの暖機後にハイブリッドシステムを停止し、5分以上経過してからレベルゲージで行ってください。

※2 0W-20 は上記表の指定銘柄の中では、最も省燃費性に優れるオイルです。

※3 FR 車（後輪駆動）

※4 AWD 車（4 輪駆動）

■ エンジンオイル推奨粘度 のものをご使用ください。

下記図に基づき、外気温に適した粘度

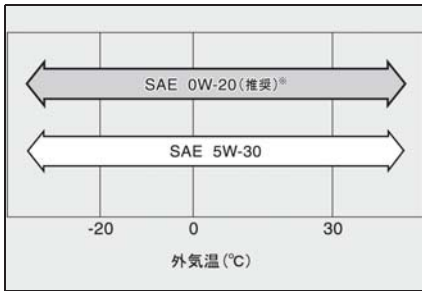

※ 0W-20 は新車時に充填されており、上記図に示す中では、最も省燃費性に優れたオイルです。

オイル粘度について（例として 0W-20 で説明します）：

- ・ 0W-20 の 0W は、低温時のエンジン始動特性を示しています。W の前の数値が小さいほど冬場や寒冷時のエンジン始動が容易になります。
- ・ 0W-20 の 20 は、高温時の粘度特性を示しています。  
粘度の高い（数値が大きい）オイ

ルは、高速または重負荷走行に適しています。

### ■ 指定エンジンオイル

API 規格 SN/RC、SM/EC か、ILSAC 規格に合致したオイルをご使用ください。なお、ILSAC 規格合格油の缶には ILSAC CERTIFICATION（イルサックサーティフィケーション）マークが付いています。

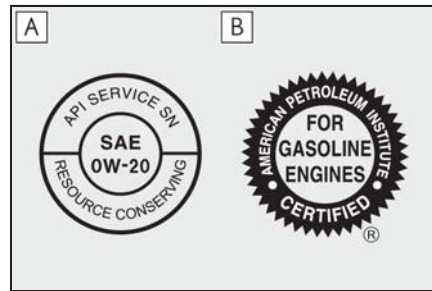

**A** API マーク

**B** ILSAC CERTIFICATION マーク

## ラジエーター

指定銘柄	容量 [L] (参考値)	
弊社純正スーパーロングライフクーラント 凍結保証温度 濃度 30% - 12° C 濃度 50% - 35° C	ガソリンエンジン	11.0
	パワーコントロールユニット	2.4

## トランスミッション

指定銘柄	容量 [L] (参考値 ※)
弊社純正オートフルード WS	6.8

※ 交換が必要な際はレクサス販売店にご相談ください

## トランスファー (AWD 車)

指定銘柄 (推奨粘度)	容量 [L] (参考値)
弊社純正トランスファギヤオイル LL80	0.7

## フロントディファレンシャル (AWD 車)

指定銘柄 (推奨粘度)	容量 [L] (参考値)
弊社純正ディファレンシャルギヤオイル LT (API GL-5, SAE 75W-85)	0.65

## リヤディファレンシャル

指定銘柄 (推奨粘度)	容量 [L] (参考値)
弊社純正ディファレンシャルギヤオイル LT (API GL-5, SAE 75W-85)	0.85 <sup>※1</sup>
	1.35 <sup>※2</sup>

※<sup>1</sup>FR 車 (後輪駆動)

※<sup>2</sup>AWD 車 (4 輪駆動)

## ブレーキ

### ■ ブレーキフルード

指定銘柄
弊社純正ブレーキフルード 2500H-A

### ■ ブレーキペダル<sup>※1</sup>

項目	基準値 [mm]
遊び	1 ~ 6
踏み込んだときの床板とのすき間 <sup>※2</sup>	122

※<sup>1</sup>ブレーキペダルの点検に併せて、ハイブリッドシステムが作動している状態のとき、ブレーキ警告灯 (赤色) が点灯していないことも必ず確認してください。  
(警告灯が点灯した場合の対処については、P.436 を参照してください)

※<sup>2</sup>ハイブリッドシステムが作動している状態で、500N (51kgf) の踏力をかけたときの床板とのすき間の最小値

## ■ ブレーキパッド

項目	使用限度値 [mm]
ブレーキパッドの厚み	1

## ■ パーキングブレーキ

項目 (ハイブリッドシステム始動時)	パーキングブレーキ表示灯の状態
パーキングブレーキスイッチを 1 秒以上 2 秒以内で押したとき	点灯
パーキングブレーキスイッチを 1 秒以上 2 秒以内で引いたとき	消灯

このとき、ブレーキ警告灯（黄色）が点灯していないことを確認してください。  
（警告灯が点灯した場合の対処については、P.436 を参照してください）

## ウォッシャータンク

容量 [L] (参考値)
4.8

## タイヤ・ホイール

### ▶ 19 インチタイヤ装着車

タイヤサイズ	ホイールサイズ	タイヤが冷えているときの空気圧 kPa (kg/cm <sup>2</sup> )	
		前輪	後輪
245/50RF19 101W	19 × 8J	250 (2.5)	250 (2.5)

### ▶ 20 インチタイヤ装着車

タイヤサイズ	ホイールサイズ	タイヤが冷えているときの空気圧 kPa (kg/cm <sup>2</sup> )	
		前輪	後輪
245/45RF20 99Y	20 × 8 1/2J	250 (2.5)	250 (2.5)
275/40RF20 102Y	20 × 9 1/2J	—	

**車両仕様**

名称	型式	エンジン	電動機型式	駆動方式
LS500h	GVF50	8GR-FXS (3.5L ガソリン)	2NM	FR (後輪駆動)
	GVF55			AWD (4輪駆動)

## ユーザーカスタマイズ機能 一覧





お車に装備されている各種の機能は、ご希望に合わせてレクサス販売店で作動内容を変更することができます。また、マルチインフォメーションディスプレイ・センターディスプレイ・リヤマルチオペレーションパネルの操作により、設定を変更することができる機能もあります。

G-Link サービスご契約のお客様は、G- カスタマイズ機能（レクサスオーナーズサイトのご利用またはレクサス販売店へのご依頼）により、遠隔で設定変更ができます。

遠隔での設定変更が可能な項目に関してはレクサスオーナーズサイトでご確認ください。

### 設定を変更するには

#### ■ マルチインフォメーションディスプレイで設定するには

- 1 メーター操作スイッチの  または  を押して  を選択する
- 2 スイッチを操作して設定変更したい項目を選択する
- 3 画面の表示に従って機能の作動内容を選択し、 を押す

前の画面にもどったり設定を終了したりする場合は、メーター操作スイッチの  を押します。

#### ■ センターディスプレイで設定するには

- 1 リモートタッチのMENUボタンを押し、“設定・編集”を選択する
- 2 “設定・編集”画面の“車両”を選択する
- 3 “車両カスタマイズ”または“ドライブモードカスタマイズ”を選択する
- 4 “車両カスタマイズ”を選択した場合、設定を変更したいカテゴリーを選択する
- 5 一覧表示された中から設定を変更する項目を選択する
- 6 機能の作動内容を選択する

作動・非作動を変更できる機能では、“する”（作動）・“しない”（非作動）を選択します。

音量やセンサーの感度などを変更できる機能では、“+”または“-”を選択してレベルを調整します。

リモートタッチについて詳しくは、別冊「ナビゲーションシステム取扱説明書」をご覧ください。

#### ■ リヤマルチオペレーションパネル★で設定するには

- 1 リヤマルチオペレーションパネルのHOME画面で“設定”をタッチする
- 2 “シート”をタッチする
- 3 機能の作動内容を選択する

★：グレード、オプションなどにより、装備の有無があります。

#### 知識

#### ■ センターディスプレイでカスタマイズ設定を行うとき

安全な場所に停車し、パーキングブレーキ

をかけ、シフトポジションをPにしてください。また、補機バッテリーあがりを防ぐため、ハイブリッドシステムが作動している状態で操作を行ってください。



### 警告

#### ■ センターディスプレイでカスタマイズ設定を行うとき

ハイブリッドシステムが作動している状態で操作を行うため、車庫内など囲まれた場所では、十分に換気をしてください。換気をしないと、排気ガスが充満し、排気ガスに含まれる一酸化炭素(CO)により、重大な健康障害におよぶか、最悪の場合死亡につながるおそれがあります。



### 注意

#### ■ カスタマイズを行うときは

補機バッテリーあがりを起こす可能性がありますので、確実にハイブリッドシステムが作動している状態で実施してください。

## 車両カスタマイズ設定一覧

機能によっては、他の機能と連動して設定が変わるものもあります。詳しくはレクサス販売店へお問い合わせください。

- A** センターディスプレイの画面操作で設定変更可能
- B** マルチインフォメーションディスプレイで設定変更可能
- C** リヤマルチオペレーションパネル★で設定変更可能
- D** レクサス販売店で設定変更可能

★：グレード、オプションなどにより、装備の有無があります。

#### ■ シートベルト (→P.25)

機能の内容	初期設定	変更後	A	B	C	D
イージーアクセスバックル★	あり	なし	—	—	—	○
車速が約 20km/h 以上でのフロント席シートベルト巻き取り※	あり	なし	—	—	—	○

★：グレード、オプションなどにより、装備の有無があります。

※ コンフォート機能付きプリクラッシュシートベルト装着車



## ■ 車両接近通報装置 (→P.55)

機能の内容	初期設定	変更後	A	B	C	D
音量調整	レベル 1	レベル 2	—	—	—	○
		レベル 3	—	—	—	○

## ■ オートアラーム (→P.61)

機能の内容	初期設定	変更後	A	B	C	D
メカニカルキーを使って解錠したときのアラーム解除	なし	あり	—	—	—	○

## ■ メーター、マルチインフォメーションディスプレイ (→P.66, 70, 74, 79)

機能の内容 ※1	初期設定	変更後	A	B	C	D
言語	日本語	英語	—	○	—	—
単位	km/L	L/100km	—	○	—	—
車速表示 ※2	デジタル	アナログ	—	○	—	—
		両方表示	—	○	—	—
ドライブインフォ 1	瞬間燃費	設定できる項目 は→P.81 を参照	—	○	—	—
	リセット間平均燃費		—	○	—	—
ドライブインフォ 2	航続可能距離		—	○	—	—
	リセット間平均車速		—	○	—	—
時計	12 時間表示	24 時間表示	—	○	—	—
割り込み表示	あり	なし	—	○	—	—
テーマカラー	カラー 1	カラー 2	○	○	—	—
タコメーター切りかえ	自動切りかえ	常時タコメーター	—	○	—	—
		常時ハイブリッドシステムインジケーター	—	○	—	—
REV インジケーター ※3	4000r/min.	2000 ~ 6600r/min	—	○	—	—
		なし	—	○	—	—
REV ピーク ※3	あり	なし	—	○	—	—

機能の内容 ※1	初期設定	変更後	A	B	C	D
EV インジケーター	あり (自動点灯)	なし	—	○	—	—
提案サービス	あり	あり (停車中のみ)	○	—	—	○
		なし				

※1機能についての詳しい説明は P.83 を参照してください

※2F SPORT 以外

※3F SPORT

### ■ ヘッドアップディスプレイ★ (→P.86)

機能の内容	初期設定	変更後	A	B	C	D
タコメーター切りかえ	ハイブリッドシステムインジケーター	タコメーター	—	○	—	—
		表示なし				
目的地案内	あり	なし	—	○	—	—
レーン表示	あり	なし	—	○	—	—
運転支援システム表示	あり	なし	—	○	—	—
オーディオ表示	あり	なし	—	○	—	—

★：グレード、オプションなどにより、装備の有無があります。

### ■ ドアロック (→P.104, 110, 453)

機能の内容	初期設定	変更後	A	B	C	D
メカニカルキーによる解錠	1回で全ドア解錠	1回で運転席ドア解錠、連続2回で全ドア解錠	—	—	—	○
車速感応オートドアロック	あり	なし	○	—	—	○
シフトポジションをP以外にしたときの全ドア施錠 (シフト操作連動ドアロック)	なし	あり	○	—	—	○
シフトポジションをPにしたときの全ドア解錠 (シフト操作連動アンロック)	あり	なし	○	—	—	○

機能の内容	初期設定	変更後	A	B	C	D
運転席ドアを開けたときの全ドア解錠（運転席ドア開連動アンロック）	なし	あり	○	—	—	○
全ドア解錠したときトランク解錠、全ドア施錠したときトランク施錠（ドアロック連動トランク）	あり	なし	—	—	—	○

■ スマートエントリー&スタートシステム、ワイヤレスドアロック共通  
（→P.104, 117）

機能の内容	初期設定	変更後	A	B	C	D
作動の合図（ブザー音量調整）	レベル 5	OFF	○	—	—	○
		レベル 1～7				
作動の合図（非常点滅灯）	あり	なし	○	—	—	○
解錠後、ドアを開けなかったときの自動施錠までの時間	30 秒	60 秒	—	—	—	○
		120 秒				
半ドア警告ブザー	あり	なし	—	—	—	○

■ スマートエントリー&スタートシステム（→P.104, 117）

機能の内容	初期設定	変更後	A	B	C	D
スマートエントリー&スタートシステム	あり	なし	○	—	—	○
解錠されるドアの選択	全席解錠	運転席のみ解錠	○	—	—	○
全席解錠までのドアハンドル保持時間	2.0 秒	非作動	—	—	—	○
		1.5 秒				
		2.5 秒				
連続ロック操作の有効回数	2 回	無制限	—	—	—	○
降車オートロック機能	なし	あり	—	—	—	○
降車オートロック待機状態になるまでの時間	0.5 秒	0 秒	—	—	—	○
		1.0 秒				
		1.5 秒				
		2.0 秒				

機能の内容	初期設定	変更後	A	B	C	D
降車オートロック待機状態 が自動解除される時間	5分	30秒	—	—	—	○
		1分				
		10分				
降車オートロック待機状態 を解除するときのドアハン ドル保持時間	2.0秒	1.5秒	—	—	—	○
		2.5秒				

### ■ ワイヤレスドアロック (→P.102, 104, 110)

機能の内容	初期設定	変更後	A	B	C	D
ワイヤレス機能	あり	なし	—	—	—	○
解錠時の操作	1回で全ドア解 錠	1回で運転席ド ア解錠、連続2 回で全ドア解錠	○	—	—	○
トランク解錠時の操作	1回押し続ける (短)	1回押し	—	—	—	○
		2回押し				
		1回押し続ける (長)				
		非作動				

### ■ トランク (→P.110)

機能の内容	初期設定	変更後	A	B	C	D
ハンズフリーパワートラン クリッド (キックセンサー) ★	あり	なし	—	○	—	—

★: グレード、オプションなどにより、装備の有無があります。

### ■ フロントシート (→P.122)

機能の内容	初期設定	変更後	A	B	C	D
運転席前後調整に連動した ヘッドレストの上下作動	なし	あり	—	—	—	○

### ■ パワーリヤシート★ (→P.128)

機能の内容	初期設定	変更後	A	B	C	D
自動シート作動（ドア連動シートリターン機能とシフト連動リクライニング機能）	あり	なし	—	—	○	—
オートマン付きシート★の降車時ドア連動シートリターン機能で戻る位置	中立位置より前	中立位置	—	—	○	—
シフト連動リクライニング機能	あり	なし	—	—	—	○

★：グレード、オプションなどにより、装備の有無があります。

### ■ パワーイージーアクセスシステム (→P.133)

機能の内容	初期設定	変更後	A	B	C	D
降車時の運転席シート前後移動量	標準	OFF	○	—	—	○
		少なめ				
降車時の運転席シート上下移動量	OFF	標準	○	—	—	○
		少なめ				
ハンドルの作動	チルトのみ	テレスコピックのみ	○	—	—	○
		チルト&テレスコピック				
		なし				

### ■ メモリーコール機能 (→P.136)

機能の内容	初期設定	変更後	A	B	C	D
連動するドアの選択	運転席ドア	全ドア	—	—	—	○

### ■ ドアミラー (→P.150)

機能の内容	初期設定	変更後	A	B	C	D
オート電動格納作動	ドアの施錠・解錠と連動	OFF	—	—	—	○
		パワースイッチと連動				

### ■ パワーウィンドウ、ムーンルーフ★共通 (→P.153, 156)

機能の内容	初期設定	変更後	A	B	C	D
メカニカルキー連動開閉機能	なし	あり	—	—	—	○
ワイヤレスリモコン連動開閉機能	なし	あり	—	—	—	○
ワイヤレスリモコン連動開閉作動の合図 (ブザー)	あり	なし	—	—	—	○

★：グレード、オプションなどにより、装備の有無があります。

### ■ ランプ自動点灯・消灯システム (→P.186)

機能の内容	初期設定	変更後	A	B	C	D
ライトセンサーの感度調整	標準	-2 ~ 2	○	—	—	○
ランプを点灯するまでの時間	標準	長め	—	—	—	○
ワイパー連動ヘッドランプ点灯機能	あり	なし	—	—	—	○

### ■ ランプ (→P.186)

機能の内容	初期設定	変更後	A	B	C	D
LED テイライト	あり	なし	—	—	—	○
おもてなし照明の制御	あり	なし	—	—	—	○

### ■ AHS (アダプティブハイビームシステム) ★ (→P.188)

機能の内容	初期設定	変更後	A	B	C	D
アダプティブハイビームシステム	あり	なし※	—	—	—	○
前方車両と遮光ハイビームとの間隔	広い	狭い	—	—	—	○
		普通				
車速に応じた、ハイビームの明るさと照らす範囲の調整	約 15km/h から作動	約 30km/h から作動	—	—	—	○
		約 80km/h から作動				

機能の内容	初期設定	変更後	A	B	C	D
カーブを走行しているとき、進行方向側のハイビームを明るく照らす	あり	なし	—	—	—	○
先行車との距離に応じた、ロービームの照らす範囲の調整	あり	なし	—	—	—	○
発進時のコーナーリングランプ点灯	あり	なし	—	—	—	○
雨天時用のハイビーム配光制御	あり	なし	—	—	—	○
上段配光の制御	あり	なし	—	—	—	○
市街地用の配光制御	あり	なし	—	—	—	○

★：グレード、オプションなどにより、装備の有無があります。

※ AHB（オートマッチックハイビーム）として作動します。（→P.191）

#### ■ マルチウェザーライト（→P.194）

機能の内容	初期設定	変更後	A	B	C	D
マルチウェザーライトの作動	あり	なし	—	—	—	○

#### ■ PCS（プリクラッシュセーフティ）、FCTA（フロントクロストラフィックアラート）★共通（→P.210, 221, 228）

機能の内容	初期設定	変更後	A	B	C	D
プリクラッシュセーフティ・FCTA 機能	あり	なし	—	○	—	—
警報タイミング	中間	遠い	—	○	—	—
		近い	—	○	—	—
歩行者注意喚起・FCTA 機能	あり	なし	—	○	—	—

★：グレード、オプションなどにより、装備の有無があります。

### ■ LTA (レーントレーシングアシスト) ★ (→P.230)

機能の内容	初期設定	変更後	A	B	C	D
車線維持支援機能 (セントラートレース)	あり	なし	—	○	—	—
操舵支援機能	あり	なし	—	○	—	—
警報手段	ハンドルの振動	警報ブザー	—	○	—	—
警報感度	高	普通	—	○	—	—
車線変更支援機能	あり	なし	—	○	—	—
カーブ速度抑制機能の抑制力	強	弱	—	○	—	—
		なし				
ふらつき警報機能	あり	なし	—	○	—	—
ふらつき警報機能の感度	普通	高	—	○	—	—
		低				

★：グレード、オプションなどにより、装備の有無があります。

### ■ LKA (レーンキーピングアシスト) ★ (→P.243)

機能の内容	初期設定	変更後	A	B	C	D
車線維持支援機能 (セントラートレース)	なし	あり	—	○	—	—
操舵支援機能	あり	なし	—	○	—	—
警報手段	ハンドルの振動	警報ブザー	—	○	—	—
警報感度	普通	高	—	○	—	—
ふらつき警報機能	あり	なし	—	○	—	—
ふらつき警報機能の感度	普通	高	—	○	—	—
		低				

★：グレード、オプションなどにより、装備の有無があります。

### ■ RSA (ロードサインアシスト) ★ (→P.251)

機能の内容	初期設定	変更後	A	B	C	D
RSA (ロードサインアシスト) 機能	あり	なし	—	○	—	—



機能の内容	初期設定	変更後	A	B	C	D
制限速度超過警告	なし	警告表示のみ				
		警告表示とブザー	—	○	—	—
制限速度超過の警告タイミング	2km/h	10km/h	—	○	—	—
		5km/h				
追い越し禁止警告	警告表示のみ	なし				
		警告表示とハンドルの振動	—	○	—	—
その他の警告（進入禁止警告）	警告表示のみ	なし				
		警告表示とブザー	—	○	—	—

★：グレード、オプションなどにより、装備の有無があります。

#### ■ レーダークルーズコントロール（全車速追従機能付き）（→P.253）

機能の内容	初期設定	変更後	A	B	C	D
通信利用型レーダークルーズコントロール機能	あり	なし	—	○	—	—

#### ■ 先行車発進告知機能★（→P.264）

機能の内容	初期設定	変更後	A	B	C	D
先行車発進告知機能	あり	なし	—	○	—	—
告知タイミング	普通	早い	—	○	—	—
		遅い				

★：グレード、オプションなどにより、装備の有無があります。

#### ■ ドライバー異常時停車支援システム（LTA 連動型）★（→P.266）

機能の内容	初期設定	変更後	A	B	C	D
ドライバー異常時停車支援システム	あり	なし	—	○	—	—

★：グレード、オプションなどにより、装備の有無があります。

## ■ ITS Connect (→P.271)

機能の内容※	初期設定	変更後	A	B	C	D
信号情報の表示	あり	なし	—	○	—	—
道路環境情報の表示	あり	なし	—	○	—	—
緊急車両存在通知	あり	なし	—	○	—	—
支援タイミング	早い	遅い	—	○	—	—

※ 機能についての詳しい説明は P.277 を参照してください

## ■ BSM (ブラインドスポットモニター) (→P.278)

機能の内容	初期設定	変更後	A	B	C	D
ブラインドスポットモニター機能	あり	なし	—	○	—	—
ドアミラーインジケータの明るさ	明るい	暗い	—	○	—	—
接近車両を知らせるタイミング (感度)	普通	早い	—	○	—	—
		遅い				
		死角領域の車両のみ検知				

## ■ PKSA (パーキングサポートアラート) (→P.283)

機能の内容	初期設定	変更後	A	B	C	D
ブザー音量	レベル 2	レベル 1	—	○	—	—
		レベル 3				

## ■ クリアランスソナー (→P.284)

機能の内容	初期設定	変更後	A	B	C	D
クリアランスソナー機能	あり	なし	—	○	—	—

## ■ RCTA (リヤクロストラフィックアラート) (→P.290)

機能の内容	初期設定	変更後	A	B	C	D
RCTA (リヤクロストラフィックアラート) 機能	あり	なし	—	○	—	—

### ■ RCD（リヤカメラディテクション）（→P.294）

機能の内容	初期設定	変更後	A	B	C	D
RCD（リヤカメラディテクション）機能	あり	なし	—	○	—	—

### ■ PKSB（パーキングサポートブレーキ）（→P.297）

機能の内容	初期設定	変更後	A	B	C	D
PKSB（パーキングサポートブレーキ）機能	あり	なし	—	○	—	—

### ■ ドライブモードセレクトスイッチ（→P.313）

機能の内容	初期設定	変更後	A	B	C	D
カスタムモード時のパワー トレイン制御	Normal	Power	○	—	—	—
		Eco				
カスタムモード時のシャ シー制御	Normal	Sport	○	—	—	—
		Comfort				
カスタムモード時のエアコ ン作動	Normal	Eco	○	—	—	—

### ■ 電子制御エアサスペンション★（→P.315）

機能の内容	初期設定	変更後	A	B	C	D
車高制御	あり	なし	—	○	—	—
乗降時の車高調整機能	あり	なし	—	○	—	—
駐車時の車高	普通	高め	—	○	—	—

★：グレード、オプションなどにより、装備の有無があります。

## ■ エアコン (→P.341)

機能の内容	初期設定	変更後	A	B	C	D
AUTO スイッチが ON のとき、連動して外気導入と内気循環を自動的に切りかえる	する	しない	○	—	—	○
AUTO スイッチを ON にしたとき、A/C スイッチが連動して ON になる	する	しない	○	—	—	○
排ガスセンサー感度調節	標準	-3 ~ 3	○	—	—	○

## ■ シートヒーター/シートベンチレーター (→P.355)

機能の内容	初期設定	変更後	A	B	C	D
運転席シートヒーター/ベンチレーター AUTO モード時の温度または風量調整	標準	-2 (涼しめ) ~ +2 (暖かめ)	○	—	—	○
助手席シートヒーター/ベンチレーター AUTO モード時の温度または風量調整	標準	-2 (涼しめ) ~ +2 (暖かめ)	○	—	—	○
左側リヤシートヒーター/ベンチレーター AUTO モード時の温度または風量調整★	標準	-2 (涼しめ) ~ +2 (暖かめ)	○	—	—	○
右側リヤシートヒーター/ベンチレーター AUTO モード時の温度または風量調整★	標準	-2 (涼しめ) ~ +2 (暖かめ)	○	—	—	○
パワースイッチを ON モードにしたときの、左側リヤシートヒーター/ベンチレーターの自動起動★	なし	あり	○	—	—	○
パワースイッチを ON モードにしたときの、右側リヤシートヒーター/ベンチレーターの自動起動★	なし	あり	○	—	—	○

★：グレード、オプションなどにより、装備の有無があります。

## ■ ステアリングヒーター (→P.355)

機能の内容	初期設定	変更後	A	B	C	D
ステアリングヒーター AUTO モード時の温度調整	標準	-2 (低め) ~ +2 (高め)	○	—	—	○

## ■ イルミネーション (→P.360)

機能の内容	初期設定	変更後	A	B	C	D
室内灯の消灯までの時間	15 秒	OFF	○	—	—	○
		7.5 秒				
		30 秒				
パワースイッチ OFF 後の照明の点灯	あり	なし	—	—	—	○
解錠時の照明の点灯	あり	なし	—	—	—	○
接近時の照明の点灯	あり	なし	—	—	—	○
車室内足元照明の点灯	あり	なし	—	—	—	○
インストルメントパネル オーナメント照明、ドアトリム照明の点灯	あり	なし	—	—	—	○
室外足元照明の消灯までの時間	15 秒	OFF	○	—	—	○
		7.5 秒				
		30 秒				
接近時の室外足元照明の点灯	あり	なし	—	—	—	○
解錠時の室外足元照明の点灯	あり	なし	—	—	—	○
ドアを開けたときの室外足元照明の点灯	あり	なし	—	—	—	○
室外足元照明の消灯時のフェードアウト	長い	短い	—	—	—	○

 知識

## ■ 車両カスタマイズについて

- “車速感応オートドアロック” と “シフトポジションをP以外にしたときの全ドア施錠 (シフト操作連動ドアロッ

ク) ” を両方とも “あり” にした場合、次のように作動します。

- ・ シフトポジションをP以外にすると全ドアが施錠されます。
- ・ 全ドアが施錠された状態で発進した場合、車速感応式自動ドアロックは作動し

ません。

- ・ 発進前にいずれかのドアロックを解錠してから発進した場合は、車速感応オートドアロックが作動します。
- “スマートエントリー&スタートシステム”の設定が“なし”の場合、“解錠されるドアの選択”の設定はできません。
- 解錠後、ドアを開けなかったときの自動施錠が作動したときの合図は、“作動の合図（非常点滅灯）”・“作動の合図音量（ブザー音量調整）”の設定に依存します。
- センターディスプレイ以外でもスイッチ操作などでカスタマイズ設定ができる項目があります。スイッチ操作で設定を変更した場合、パワースイッチをOFFにし、再度パワースイッチをONモードにするまでセンターディスプレイには反映されません。

#### ■時計の設定について

時計の設定を変更するときに時刻調整画面が表示されたときは、システム異常のおそれがあります。レクサス販売店で点検を受けてください。

## 初期設定が必要な項目

次の項目は補機バッテリーを再接続したり、メンテナンスを行ったあとなどに、システムを正しく作動させるために初期設定が必要です。

## 初期設定が必要な項目

項目	初期設定が必要なとき	参照先
PKSB（パーキングサポートブレーキ）	<ul style="list-style-type: none"> <li>補機バッテリーの充電・交換後の再接続時</li> </ul>	P.301
タイヤ空気圧警報システム	<ul style="list-style-type: none"> <li>タイヤサイズの変更などにより、タイヤの指定空気圧が変更になったとき</li> <li>タイヤローテーションを実施したとき</li> <li>IDコードの登録を実施したとき</li> </ul>	P.410
パノラミックビューモニター	<ul style="list-style-type: none"> <li>補機バッテリーの脱着中にハンドル操作を行ったとき</li> <li>補機バッテリーの電圧が低下したとき</li> <li>補機バッテリーを着脱したとき</li> </ul>	別冊「ナビゲーションシステム取扱説明書」を参照





## さくいん

- こんなときは（症状別さくいん）  
..... **492**
- 車から音が鳴ったときは（音さくいん） ..... **494**
- アルファベット順さくいん ..... **497**
- 五十音順さくいん ..... **499**

## こんなときは（症状別さくいん）

お困りの際は、レクサス販売店にご連絡いただく前にまず次のことを確認してください。

### 施錠／解錠／ドアの開閉ができない



キーをなくした

- メカニカルキーをなくした場合、レクサス販売店でレクサス純正の新しいメカニカルキーを作ることができます。（→P.452）
- 電子キーをなくすと盗難の危険性が極めて高くなるため、ただちにレクサス販売店にご相談ください。（→P.452）



施錠・解錠できない

- キーの電池が消耗、または電池が切れていませんか？（→P.420）
- パワースイッチが ON モードになっていませんか？

施錠するときは、パワースイッチを OFF にしてください。（→P.170）

- 電子キーを車内に置き忘れていませんか？

施錠するときは、電子キーを携帯していることを確認してください。

- 電波状況により、機能が正常に働いていない可能性があります。（→P.118）



リヤドアが開かない

- チャイルドプロテクターがかかっていませんか？

チャイルドプロテクターがかかっていると車内からは開きません。いったん車外から開けて、チャイルドプロテクターを解除してください。（→P.108）



誤ってトランク内にキーを閉じ込めた

- キー閉じ込み防止機能が働き、通常通りトランクを開けることができます。キーを取り出してください。（→P.114）

### 故障かな？と思ったら



ハイブリッドシステムが始動できない

- ブレーキペダルをしっかりと踏みながらパワースイッチを押していますか？（→P.168）
- キーが車内の検知される場所にありますか？（→P.117）
- ステアリングロックされていませんか？（→P.169）
- キーの電池が消耗、または電池が切れていませんか？

このときは、一時的な方法でハイブリッドシステムを始動することができます。（→P.451）

- 補機バッテリーがあがっていませんか? (→P.455)



ハイブリッドシステムを停止したあとにハンドルがまわせなくなった

- 盗難防止のため、自動的にロックされます。(→P.169)



パワーウインドウスイッチを操作してもドアガラスが開閉しない

- ウィンドウロックスイッチが押されていませんか?

ウィンドウロックスイッチが押されていると、運転席以外のパワーウインドウは操作できなくなります。(→P.155)



パワースイッチが自動的に OFF になった

- 一定時間アクセサリモードにしておくと、自動電源 OFF 機能が作動します。(→P.171)



警告音・アラーム・ホーンが鳴りだした

- 警告音が鳴りだしたときは、「車から音が鳴ったときは (音さくいん)」(→P.494) をご確認ください。



警告灯や警告メッセージが表示されたとき

- 警告灯や警告メッセージが表示されたときは、P.436、444 をご確

認ください。

## トラブルが発生した



タイヤがパンクした

- なるべく速度を落として慎重に運転し、最寄りのレクスas販売店でタイヤを交換してください。(→P.449)



立ち往生した

- ぬかるみ・砂地・雪道などで動けなくなったときの脱出方法を試してください。(→P.465)

# 車から音が鳴ったときは（音さくいん）

次の状況のとき、車の状態や誤操作などをお知らせするために警告音が鳴ります。

## 車に乗るとき／降りるとき

状況	原因	詳細
解錠したとき	盗難防止装置（オートアラーム）が作動した※	P.61
ドアを開閉したとき	ムーンルーフ★が開いている（ハイブリッドシステム停止中のみ）	P.157
	盗難防止装置（オートアラーム）が作動した※	P.61
トランクを開めたとき	電子キーをトランク内に置き忘れている	P.114
ハイブリッドシステムを停止したとき	電子キーの電池残量が少なくなっている	P.100
施錠しようとしたとき（施錠できないとき）	いずれかのドアが確実に閉まっていない	P.106
	電子キーを車内に置き忘れている	P.118

※ スマートエントリー&スタートシステム・ワイヤレスリモコンでドアまたはトランクを解錠する、またはパワースイッチをアクセサリモードまたは ON モードにするか、ハイブリッドシステムを始動すると、警報を解除することができます。

★：グレード、オプションなどにより、装

備の有無があります。

## 走行しているとき

状況	原因	詳細
走り出したとき	いずれかのドア・トランク・ボンネットが確実に閉まっていない	P.108
	パーキングブレーキが解除されていない	P.183
	シートベルトを着用していない※	P.438
シフトダウンしたとき	シフトダウン制限をこえて操作した	P.179
先行車に接近したとき	レーダークルーズコントロールを使用している	P.258
前方もしくは側方の障害物と衝突しそうになったとき（Lexus Safety System+A 装着車）	PCS（プリク ラッシュセーフティ）が作動した	P.210
前方の障害物と衝突しそうになったとき（Lexus Safety System+ 装着車）	PCS（プリク ラッシュセーフティ）が作動した	P.221

状況	原因	詳細
車線から逸脱しそうになったとき	LTA（レーンレーシングアシスト）★を使用している	P.230
	LKA（レーンキーピングアシスト）★を使用している	P.243
制限速度より一定の速度を超過したとき	RSA（ロードサインアシスト）★が作動した	P.252
追い越し禁止の道路で追い越しをかけたとき		
無操作運転が継続されたとき	ドライバー異常時停車支援システム（LTA 連動型）★が作動した	P.266

状況	原因	詳細		
対向車や右折先の歩行者がいるときに右折しようとしたとき	ITS Connect が作動した	P.271		
左右から交差点に進入する車がいるときに発進しようとしたとき				
赤信号の交差点に進入しそうになったとき				
緊急車両（救急車）がサイレンを鳴らして近辺を走行しているとき				
一時停止の交差点に停止せず進入しそうになったとき				
見通しの悪いカーブの先などで先行車両が停止または低速で走行しているとき				
見通しが悪い交差点のわき道に車両がいるとき				
障害物との距離が近付いたとき			クリアランスソナーが作動した	P.284

状況	原因	詳細
後退時に左右からの車を検知したとき	RCTA（リヤクロストラフィックアラート）が作動した	P.290
後退時に後方の歩行者を検知したとき	RCD（リヤカメラディテクション）が作動した	P.294

※ 助手席に荷物を置いている場合にもブザーが鳴ることがあります。

★：グレード、オプションなどにより、装備の有無があります。

## アルファベット順さくいん

- A/C**  
(エアコン) ..... 341, 352
- ABS**  
(アンチロックブレーキシステム)  
..... 318
- AHB**  
(オートマチックハイビーム).. 191
- AHS**  
(アダプティブハイビームシステム)  
..... 188
- AI-AVS**  
(アーティフィカルインテリジェン  
スアダプティブバリエーブルサスペン  
ションシステム) ..... 319, 322
- AI-SHIFT**  
(アーティフィカルインテリジェン  
スシフト) ..... 175
- AVS**  
(アダプティブバリエーブルサスペン  
ションシステム) ..... 319
- AWD**  
(オールホイールドライブ) .... 472
- BSM**  
(ブラインドスポットモニター) 278
- DRS**  
(ダイナミックリヤステアリング)  
..... 319
- ECB**  
(エレクトロニカリーコントロール  
ドブレーキシステム) ..... 318
- EDR**  
(イベントデータレコーダー) ..... 6
- EPS**  
(エレクトリックパワーステアリン  
グ) ..... 319
- EV ドライブモード** ..... 172
- FCTA (フロントクロストラフィックア  
ラート)** ..... 228
- FR**  
(フロントエンジンリヤドライブ)  
..... 472
- Harmonious Driving Navi. 画面** .91
- HUD**  
(ヘッドアップディスプレイ) .... 86
- ILSAC CERTIFICATION**  
(イルサックサーティファイケーショ  
ン) ..... 469
- ISOFIX**  
(アイソフィックス/イソフィック  
ス) ..... 39
- ITS Connect**  
通信利用型レーダークルーズコント  
ロール ..... 259
- LDH**  
(レクサスダイナミックハンドリン  
グシステム) ..... 319
- LED**  
(ライトエミッティングダイオード)  
..... 186, 424
- LED デイライト** ..... 186
- Lexus Safety System+**  
LKA (レーンキーピングアシスト)  
..... 243  
PCS (プリクラッシュセーフティ)  
..... 221  
オートマチックハイビーム ..... 191  
レーダークルーズコントロール 253
- Lexus Safety System+A**  
FCTA(フロントクロストラフィック  
アラート) ..... 228  
LTA (レーントレーシングアシスト)  
..... 230  
PCS (プリクラッシュセーフティ)  
..... 210  
RSA (ロードサインアシスト) 251  
アダプティブハイビームシステム  
..... 188

- オートマチックハイビーム .... 191  
 先行車発進告知機能 ..... 264  
 レーダークルーズコントロール 253
- LKA**  
 (レーンキーピングアシスト).. 243
- LTA (レーントレーシングアシスト)**  
 ..... 230
- PCS**  
 (プリクラッシュセーフティ)  
 ..... 210, 221
- PKSA ..... 283**  
 RCD (リヤカメラディテクション)  
 ..... 283  
 RCTA (リヤクロストラフィックアラート) ..... 283  
 クリアランスソナー ..... 283
- PKSB ..... 297**  
 静止物 [せいしばつ] ..... 297  
 警告メッセージ ..... 301  
 操作 ..... 297
- RCD**  
 (リヤカメラディテクション).. 294
- RCTA**  
 (リヤクロストラフィックアラート)  
 ..... 290
- RCTA**  
 警告メッセージ ..... 291
- REV インジケーター ..... 76**  
**REV ピーク ..... 76**
- SRS**  
 (サブプリメンタルレストレイントシステム) ..... 29
- TRC**  
 (トラクションコントロール)  
 ..... 318, 465
- VDIM**  
 (ピークルダイナミクスインテグレイテッドマネージメント) ..... 319
- VGRS**  
 (バリアブルギヤレシオステアリング) ..... 319
- VSC**  
 (ピークルスタビリティコントロール) ..... 318



## 五十音順さくいん

## あ

アースポイント（バッテリーあがりの処 置）.....	455
アームレスト.....	373
RSA（ロードサインアシスト）.....	251
ITS Connect.....	271
アウターミラー（ドアミラー） RCTA（リヤクロストラフィックアラート） .....	290
格納のしかた.....	151
操作.....	150
ブラインドスポットモニター（BSM）	278
ポジションメモリー.....	133
ミラーヒーター.....	342
リバース連動機能.....	150
アクセサリコンセント.....	374, 380
アクセサリソケット.....	374
アクセサリモード.....	171
アクティブ操舵回避支援（PCS）....	211
アシストグリップ.....	373
足元照明.....	360
アダプティブハイビームシステム... ..	188
アダプティブバリアブルサスペンシ ョンシステム（AVS）.....	319
アラーム オートアラーム.....	61
音さくいん.....	494
警告ブザー.....	436
アンチロックブレーキシステム（ABS） .....	318
アンテナ（スマートエントリー&スタート システム）.....	117

## い

イージークローザー ドア.....	108
トランク.....	114

イグニッションスイッチ（エンジンスイ チ） 車両を緊急停止するには.....	428
イグニッションスイッチ（パワースイ チ） 自動電源 OFF 機能.....	171
車両を緊急停止するには.....	428
ハイブリッドシステム始動のしかた... ..	168
モードの切りかえ.....	171
位置交換（タイヤローテーション）..	407
イベントデータレコーダー（EDR）....	6
イモビライザーシステム.....	60
インジケーター（表示灯）.....	68
インストルメントパネル照度調整スイ チ.....	72, 78
インテリアランプ.....	360
インナーミラー.....	142, 143

## う

ウインカー（方向指示灯） 電球（バルブ）の交換.....	424
方向指示レバー.....	180
ウインドウ ウインドシールドデアイサー.....	347
ウォッシュャー.....	195
パワーウインドウ.....	153
リヤウインドウデフォッガー.....	342
ウインドウロックスイッチ.....	155
ウインドシールドデアイサー.....	347
ウォッシュャー.....	195
液の補給.....	406
スイッチ.....	195
タンク容量.....	471
冬の前の準備・点検.....	327
動けなくなったときは（スタック）..	465
雨滴感知式ワイパー.....	195
運転 雨の日の運転.....	161

運転を補助する装置 .....	318
寒冷時の運転 .....	327
正しい運転姿勢 .....	23
手順 .....	161
ハイブリッド車運転のアドバイス .....	325
運転支援機能情報表示 .....	83
運転席シートベルト非着用警告灯...	438

## え

## エアコン

「ナノイー」 .....	348
花粉除去機能 .....	347
曇り取り（フロントガラス） .....	342
フィルターの清掃 .....	418
フロントオートエアコン .....	341
リヤオートエアコン .....	352
エアコン・デフォッガー .....	341
エアサスペンション .....	315
エアバッグ	
SRS エアバッグ警告灯 .....	437
改造・廃棄 .....	34
警告ブザー .....	437
作動条件 .....	30
正しい姿勢 .....	23
配置 .....	29

エネルギーモニター .....

エレクトリックパワーステアリング (EPS) .....

エンジン

イモビライザーシステム .....	60
エンジンスイッチ .....	168
オーバーヒート .....	461
緊急時の停止方法 .....	428
タコメーター .....	70, 74
ハイブリッドシステムが始動できない	450
ハイブリッドシステムの始動方法 .....	168
パワースイッチ（イグニッションスイッチ ／エンジンスイッチ） .....	168

ボンネット .....	402
エンジン .....	404
エンジンオイル	
警告灯 .....	437
冬の前の準備・点検 .....	327
メンテナンスデータ .....	468
容量 .....	468
エンジン回転計（タコメーター）..	70, 74
エンジンスイッチ（パワースイッチ）	
自動電源 OFF 機能 .....	171
車両を緊急停止するには .....	428
ハイブリッドシステム始動のしかた ...	168
モードの切りかえ .....	171
エンジンフード（ボンネット）	
開け方 .....	402
警告メッセージ .....	108
エンジンルーム .....	402, 404
エンジンルームから蒸気が出ている ...	461
エンジンルーム .....	404

お

オイル（エンジンオイル） .....	468
オーディオシステム連携表示 .....	83
オートアラーム .....	61
オートドアロック・アンロック機能	109
オートマチックトランスミッション	
スノーモード .....	178
オートマチックハイビーム .....	191
オートレベリングシステム（ヘッドラン プ）	
作動 .....	186
オーバーヒート .....	461
オープナー	
給油扉 .....	200
トランク .....	112
ボンネット .....	402
お子さまを乗せるとき	
ウインドウロックスイッチ .....	155

お子さまの安全のために.....	38
キーの電池.....	421
シートベルトの着用.....	25, 26
ステアリングヒーター・シートヒーターに 関する警告.....	355
チャイルドシート.....	39
チャイルドシートの取り付け.....	39
チャイルドプロテクター.....	108
発炎筒の取り扱いに関する警告.....	428
バッテリーに関する警告.....	459
パワーウィンドウに関する警告.....	154
“ODO TRIP” スイッチ.....	72, 78
オドメーター／トリップメーターディス プレイ.....	72, 78
“ODO TRIP” スイッチ.....	72
表示項目.....	72, 78

## か

カーテシランプ	
装着位置.....	360
カーテンシールドエアバッグ.....	29
カードキー.....	100
カーペット	
洗浄.....	397
フロアマットの取り付け方.....	22
外気温度表示.....	70, 74
回生ブレーキ.....	54
外装の電球（バルブ）	
交換要領.....	424
買い物フック.....	369
ガス欠になったとき.....	56
カスタマイズ機能.....	473
型式.....	472
カップホルダー.....	366
カメラ	
カメラセンサー（PCS）.....	202, 207
白線認識用カメラ（LKA）.....	243
白線認識用カメラ（LTA）.....	230

ガラスの曇り取り（リヤウインドウデ フォグガー）.....	342
ガレージジャッキ.....	403
冠水路走行.....	166
寒冷時の運転.....	327

## き

### キー

カードキー.....	100
キーナンバープレート.....	100
キーの構成.....	100
キーレスエントリー.....	102, 117
キーをなくした.....	452
正常に働かない.....	453
施錠・解錠ができない.....	453
電子キー.....	100
電池が切れた.....	420
ハイブリッドシステムが始動できない.....	450
メカニカルキー.....	103
ワイヤレスリモコン.....	102

### キーレスエントリー

スマートエントリー&スタートシステム .....	117
ワイヤレスドアロック.....	102

### 救急箱等固定用バンド.....

### 給油

給油口が開けられない.....	452
給油のしかた.....	199
メンテナンスデータ.....	468

### 緊急時シートベルト固定機構.....

### 緊急始動機能（ハイブリッドシステム） .....

### 緊急時の対処

オーバーヒートした.....	461
キーの電池が切れた.....	420, 453
キーをなくした.....	452
警告灯がついた.....	436
警告メッセージが表示された.....	444

けん引	430
故障したときは	426
車両を緊急停止する	428
スタックした	465
電子キーが正常に働かない	453
ハイブリッドシステムが始動できない	450
発炎筒	427
パンクした	449
補機バッテリーがあがった	455
<b>緊急停止システム</b>	<b>59</b>
<b>緊急ブレーキシグナル</b>	<b>319</b>



## 空気圧 (タイヤ)

タイヤ空気圧警報システム	408
メンテナンスデータ	471
<b>区間距離計 (トリップメーター) 72, 78</b>	

## 駆動用電池

警告メッセージ	59
充電について	54
搭載位置	56
冷却用吸入口	59

## 曇り取り

フロントガラス	342
ミラーヒーター	342
リヤウインドウデフォグガー	342

## クラクション (ホーン) 141

クリアランスソナー	284
警告メッセージ	286
操作	285

## クリアランスランプ (車幅灯)

スイッチ	186
電球 (バルブ) の交換	424

## クリップ

フロアマット	22
--------	----

## クルーズコントロール

警告メッセージ	262
レーダークルーズコントロール (全車速追	

従機能付き)	253
グローブボックス	365
グローブボックスランプ	366

## け

<b>警音器 (ホーン)</b>	<b>141</b>
<b>計器類 (メーター)</b>	<b>70, 74</b>
<b>警告灯</b>	<b>436</b>
RCTA OFF 表示灯	440
RCD OFF 表示灯	440
ABS & ブレーキアシスト	437
SRS エアバッグ	437
LKA 表示灯	439
LTA 表示灯	439
エンジン	437
クリアランスソナー OFF 表示灯	440
高水温	436
シートベルト非着用	438, 439
スリップ表示灯	441
タイヤ空気圧	439
ドライブスタートコントロール	438
燃料残量	438
パーキングブレーキ表示灯	441
パワーステアリング	438
PKSB OFF 表示灯	441
PCS	441
ブレーキ	436
ブレーキオーバーライドシステム	438
ブレーキホールド作動表示灯	442
ポップアップフード	437
マスターウォーニング	442
油圧	437

## 警告ブザー

LKA	243
LTA	231
RCD (リヤカメラディテクション)	440
RCTA (リヤクロストラフィックアラート)	440

ABS & ブレーキアシスト	437
SRS エアバッグ	437
LKA (レーンキープアシスト)	439
LTA (レーントレーシングアシスト)	439
エンジン	437
クリアランスソナー	440
高水温	436
シートベルト非着用	438, 439
シフトダウン制限	179
衝突警報	211
接近警報 (レーダークルーズコントロール)	258
手放し運転警告 (LKA)	248
手放し運転警告 (LTA)	240
ドライブスタートコントロール	438
トランク開	108
ハイブリッドシステム	437
パワーステアリング	438
半ドア	106
半ドア走行時	108
PKSB (パーキングサポートブレーキ)	441
プリクラッシュセーフティシステム	441
プリクラッシュブレーキ	211, 221
ブレーキ	436
ブレーキオーバーライドシステム	438
ブレーキホールド	442
ポップアップフード	437
ボンネット開	108
窓開	154
ムーンルーフ開	157
油圧	437
リバース	174
警告メッセージ	444
化粧ミラー (バニティミラー)	376

## こ

## 交換

キーの電池	420
-------	-----

タイヤ	414
電球 (バルブ)	424
ヒューズ	421
降車オートロック機能	104
航続可能距離	81, 95
後退灯 (バックアップランプ)	
電球 (バルブ) の交換	424
高電圧部位	56
コーションラベル	56
コートフック	373
コーナリングランプ	187
子供専用シート	
取り付け方	40
小物入れ	364, 367, 370
コンソールボックス	367
コンライト (自動点灯・消灯装置)	186

## さ

サービプラグ	56
サイドエアバッグ	29
サイド方向指示灯	
電球 (バルブ) の交換	424
方向指示レバー	180
サイドミラー (ドアミラー)	
RCTA (リヤクロストラフィックアラート)	290
格納のしかた	151
操作	150
ブラインドスポットモニター (BSM)	278
ポジションメモリー	133
ミラーヒーター	342
リバース連動機能	150
サスペンションコントロール (PCS)	211, 221
三角表示板等固定用バンド	370
サンシェード	
ルーフ	156

サンバイザー ..... 375

## し

### シート

正しい運転姿勢 ..... 23

チャイルドシート ..... 39

調整 ..... 122, 129

手入れ ..... 397

パワーイージーアクセスシステム ..... 133

フロントシートリフレッシュシステム ..... 127

ヘッドレスト ..... 138

ポジションメモリー ..... 133, 137

メモリーコール機能 ..... 136

リヤシートリラクゼーションシステム ..... 132

シートヒーター ..... 355

シートベルト ..... 25

イージーアクセスバックル ..... 27

お子さまの着用 ..... 25, 26

緊急時シートベルト固定機構 ..... 26

正しく着用するには ..... 26

着け方・はずし方 ..... 26

手入れ ..... 397

妊娠中の方の着用 ..... 25

非着用警告灯 ..... 438, 439

シートベルト非着用警告灯 ... 438, 439

シートベルトプリテンショナー

機能 ..... 27

プリテンショナー警告灯 ..... 437

シートベンチレーター ..... 355

シートポジションメモリー ... 133, 137

G モニター ..... 82

事故が発生したとき(ハイブリッドシステム)の注意) ..... 57

室内灯 (インテリアランプ) ..... 360

始動後走行距離 ..... 81

始動のしかた ..... 168

シフト照明 ..... 360

シフトポジション ..... 174

シフトレバー

P ポジションスイッチ ..... 176

シフトポジションの切りかえ ..... 176

シフトレンジの切りかえ ..... 178

操作 ..... 174

リバース警告ブザー ..... 174

締め付けトルク (ホイール) ..... 416

車高調整

電子制御エアサスペンション ..... 315

ジャッキ

ガレージジャッキ ..... 403

車幅灯

電球 (バルブ) の交換 ..... 424

ランプスイッチ ..... 186

車両型式 ..... 472

車両仕様 (スペック) ..... 468

車両接近通知装置 ..... 55

車両データの記録 ..... 201, 206

車両を緊急停止するには ..... 428

充電用 USB 端子 ..... 372

瞬間燃費 ..... 81, 95

仕様 (車両仕様) ..... 468

衝撃感知ドアロック解除システム ... 105

初期化

タイヤ空気圧警報システム ..... 410

パワーウインドウ ..... 153

ムーンルーフ ..... 157

初期設定 ..... 489

助手席シートベルト非着用警告灯 ... 438

侵入センサー (オートアラーム) ..... 63

## す

水温計 ..... 70, 74

スイッチ

EV ドライブモード ..... 172

LKA ..... 246

LTA ..... 235

PCS OFF .....	214, 223	ヘッドアップディスプレイ .....	88
PKSB .....	297	方向指示レバー .....	180
RCTA.....	290	ホーン（警音器）.....	141
TRC OFF .....	320	ポジションメモリー .....	133
VSC OFF .....	320	マルチウェザーライト .....	194
アダプティブハイビームシステム .....	188	ムーンルーフ.....	156
イグニッション .....	168	メーター操作.....	80
インストルメントパネル照度調整 .....	72, 78	ランプ.....	186
ウインドウロック .....	155	リセット（タイヤ空気圧警報システム） .....	410, 412
ウインドシールドデアイサー .....	345	リヤウインドウデフォグガー .....	341
ウォッシュャー .....	195	リヤカメラデテクション .....	294
オートマチックハイビーム.....	191	リヤフォグランプ.....	194
“ODO TRIP” .....	72, 78	レーダークルーズコントロール.....	253
クリアランスソナー.....	285	ワイパー.....	195
シート調整 .....	122	スタック.....	465
シートヒーター .....	356	ステアリングコントロール（PCS） .....	211, 221
シートベンチレーター.....	356	ステアリングヒーター.....	355
シートポジションメモリー.....	133	ステアリングホイール（ハンドル） 位置調整.....	141
車間距離切りかえ（レーダークルーズコン トロール）.....	253	ステアリングヒーター .....	355
車両接近通報一時停止.....	55	パワーイージークセスシステム.....	133
侵入センサー OFF.....	63	ポジションメモリー .....	133
ステアリングヒーター.....	356	メーター操作スイッチ .....	80
スノーモード .....	178	ステアリングロック .....	169
タイヤ空気圧警報リセット .....	410	解除できないとき .....	169
ドアミラー .....	150	警告メッセージ.....	169
ドアロック .....	107	ストップランプ（制動灯） 緊急ブレーキシグナル .....	319
ドライブモードセレクト.....	313	電球（ハルブ）の交換 .....	424
トランクオープナー.....	112	スノータイヤ（冬用タイヤ）.....	327
トランクオープナーメイン .....	116	スピードメーター .....	70, 74
トランククローザー.....	113	スペック（車両仕様）.....	468
パーキングブレーキ.....	181	スマートエントリー&スタートシステム アンテナの位置 .....	117
パドルシフト .....	178	カスタマイズ設定 .....	473
パワーウインドウ .....	153	緊急始動機能.....	451
パワースイッチ .....	168		
ハンドル位置調整 .....	141		
フォグランプ .....	194		
ブレーキホールド .....	183		

作動範囲	117
正常に働かないとき	453
節電機能	118
電波がおよぼす影響について	121
ドアの解錠・施錠	104
トランクの解錠	112
ハイブリッドシステムの始動	168
<b>スモールランプ（車幅灯）</b>	
電球（バルブ）の交換	424
ランプスイッチ	186
<b>スリップ表示灯</b>	<b>320</b>

## せ

## 清掃

アルミホイール	394
外装	394
シートベルト	397
内装	397
レーダーセンサー	203, 208

## 制動灯

緊急ブレーキシグナル	319
電球（バルブ）の交換	424

## セカンダリーコリジョンブレーキ... 318

## 積算距離計（オドメーター）..... 72, 78

## セキュリティインジケータ ..... 60, 61

## 接近警報（レーダークルーズコントロール）..... 258

## 先行車発進告知機能..... 264

## センサー

LKA	243
LTA	230
インナーミラー	142
雨滴感知センサー	196
湿度センサー	349
侵入センサー	63
デジタルインナーミラー	146
ライトセンサー	186
レーダーセンサー	202, 207, 279

## 洗車.....394

## 前照灯（ヘッドランプ）

電球（バルブ）の交換	424
ライトセンサー	186
ランプ消し忘れ防止機能	186
ランプスイッチ	186

## センターディスプレイ.....334

## そ

## 走行時間.....81

## 走行情報表示.....81

## 走行モード（ドライブモード）178, 313

## 送信機（タイヤ空気圧警報システム）.....408

## 速度計（スピードメーター）.....70, 74

## た

## ターニングナルランプ（方向指示灯）

電球（バルブ）の交換	424
方向指示レバー	180

## ダイナミックリヤステアリング（DRS）.....319

## タイヤ

空気圧	417, 471
空気圧警告灯	439
交換	414
締め付けトルク	416
チェーン	327
点検	406
パンクしたときは	449
冬用タイヤ	327
ホイールサイズ	471
ランフラットタイヤ	408, 449
ローテーション（位置交換）	407

## タイヤが空まわりする（スタックした）.....465



タイヤ空気圧	
警告灯 .....	439
タイヤ空気圧警報システム	
ID コードの登録・選択 .....	412
機能について .....	408
空気圧バルブ/送信機について .....	410
空気圧表示画面 .....	408
警告灯 .....	439
初期化 .....	410
タイヤチェーン .....	327
タコメーター .....	70, 74
REV インジケーター .....	76
REV ピーク .....	76

## ち

チェーン (タイヤチェーン) .....	327
チャイルドシート	
ISOFIX ロアアンカレッジでの取り付け .....	50
シートベルトでの固定 .....	48
選択方法 .....	39
駐車ブレーキ (パーキングブレーキ)	
.....	181
警告灯 .....	441
警告メッセージ .....	182
操作 .....	181
冬季の注意 .....	327
未解除走行時警告ブザー .....	183
メンテナンスデータ .....	471

## つ

通信利用型レーダークルーズコントロール .....	259
---------------------------	-----

## て

提案サービス機能 .....	84
----------------	----

ディスプレイ	
ヘッドアップディスプレイ .....	86
マルチインフォメーションディスプレイ .....	79
ディファレンシャル	
フロントディファレンシャル .....	470
リヤディファレンシャル .....	470
手入れ	
アルミホイール .....	394
外装 .....	394
シートベルト .....	397
デジタルインナーミラー .....	146
内装 .....	397
レーダーセンサー .....	203, 208

## テールランプ (尾灯)

電球 (バルブ) の交換 .....	424
ランプスイッチ .....	186
デジタルインナーミラー .....	143
デフォッガー (リヤウインドウデフォッ ガー) .....	342
電気モーター .....	53, 56
電球 (バルブ)	

交換要領 (外装バルブ) .....	424
点検基準値 (メンテナンスデータ) .....	468
電子キー .....	100
作動範囲 .....	117
正常に働かないとき .....	453
節電機能 .....	118
電池が切れた .....	453
電池交換 .....	420
電子制御ブレーキシステム (ECB) .....	318
電池交換 (キー) .....	420

## と

ドア .....	104
イージークローザー .....	108
オートドアロック・アンロック機能 .....	109
降車オートロック機能 .....	104

- 衝撃感知ドアロック解除システム ..... 105
- スマートエントリー&スタートシステム  
..... 117
- チャイルドプロテクター ..... 108
- ドアガラス ..... 153
- ドアロックスイッチ ..... 107
- ドアロックボタン ..... 107
- ワイヤレスリモコン ..... 104
- ドアカーテシランプ**
- 位置 ..... 360
- ドアハンドル照明** ..... 360
- ドアポケット** ..... 364
- ドアミラー**
- RCTA (リヤクロストラフィックアラート)  
..... 290
- 格納のしかた ..... 151
- 操作 ..... 150
- ブラインドスポットモニター (BSM) 278
- ポジションメモリー ..... 133
- ミラーヒーター ..... 342
- リバース連動機能 ..... 150
- 盗難防止装置**
- イモビライザーシステム ..... 60
- オートアラーム ..... 61
- 時計** ..... 70, 74, 374
- トッパテザーアンカレッジ** ..... 51
- ドライバー異常時停車支援システム (LTA  
連動型)** ..... 266
- ドライビングポジションメモリー**... 133
- ポジションメモリー ..... 134
- メモリーコール機能 ..... 136
- ドライブスタートコントロール** ..... 162
- ドライブモードセレクトスイッチ**... 313
- トラクションコントロール (TRC)** .318
- トランク**
- イージークローザー ..... 114
- オープナー ..... 112
- キー閉じ込み防止機能 ..... 114
- クローゼースイッチ ..... 113
- 警告メッセージ ..... 108
- 電子キーが正常に動かないとき ..... 453
- トランクオープナーを使用できなくするに  
は ..... 116
- トランク内の装備 ..... 369
- 挟み込み防止機能 ..... 114
- パワートランクリッド ..... 110
- ハンズフリーパワートランクリッド... 113
- メインスイッチ ..... 116
- トランクリンプ** ..... 114
- トランスミッション**
- シフトダウン制限警告ブザー ..... 179
- スノーモード ..... 178
- 操作 ..... 176
- ハイブリッドトランスミッション ..... 174
- パドルシフトスイッチ ..... 178
- メンテナンスデータ ..... 469
- トリップメーター** ..... 72, 78

## な

## 内装

- 収納装備 ..... 364
- 手入れ ..... 397
- 「ナノイア」 ..... 348
- ナビゲーションシステム連携表示**83, 86

## に

## ニーエアバッグ ..... 29

## 荷物

- 積むときの注意 ..... 167
- トランク ..... 110
- トランク内装備 ..... 369
- 荷物固定用ネット ..... 369

## ぬ

ぬかるみにはまった (スタック) ... 465

## ね

## 燃費

エネルギーモニター ..... 91  
 給油後平均燃費 ..... 95  
 瞬間燃費 ..... 81, 95  
 平均燃費 ..... 81, 94, 95

## 燃料

給油 ..... 199  
 種類 ..... 468  
 燃料計 ..... 70, 74  
 燃料残量警告灯 ..... 438  
 容量 ..... 468

燃料計 ..... 70, 74

## は

パーキングサポートブレーキ(後方接近車両) ..... 307

パーキングサポートブレーキ(後方歩行者) ..... 311

パーキングサポートブレーキ(静止物) ..... 302

パーキングブレーキ ..... 181

警告灯 ..... 441  
 警告メッセージ ..... 182  
 操作 ..... 181

冬季の注意 ..... 327

未解除走行時警告ブザー ..... 183

メンテナンスデータ ..... 471

排気ガス ..... 37

## ハイビーム(ヘッドランプ)

アダプティブハイビームシステム ..... 188

オートマチックハイビーム ..... 191

電球(バルブ)の交換 ..... 424

ランプスイッチ ..... 186

## ハイブリッドシステム

EVドライブモード ..... 172

運転のアドバイス ..... 325

エネルギーモニター ..... 91

オーバーヒート ..... 461

回生ブレーキ ..... 54

ガス欠になったとき ..... 56

緊急始動機能 ..... 451

緊急時の停止方法 ..... 428

緊急停止システム ..... 59

駆動用電池冷却用吸入口 ..... 59

警告メッセージ ..... 59

高電圧部位 ..... 56

サービスプラグ ..... 56

事故が発生したとき ..... 57

始動できないときは ..... 450

始動方法 ..... 168

車両接近通報装置 ..... 55

充電 ..... 54

注意 ..... 56

特徴 ..... 53

特有の音と振動 ..... 54

パワー(イグニッション)スイッチ... 168

補機バッテリーがあがった ..... 455

メンテナンス・修理・廃車するとき ..... 55

ハイブリッドシステムインジケーター ..... 71, 76, 90

## ハイマウントストップランプ

電球(バルブ)の交換 ..... 424

## ハザードランプ(非常点滅灯)

電球(バルブ)の交換 ..... 424

## 挟み込み防止機能

パワーウィンドウ ..... 153

パワートランクリッド ..... 114

ムーンルーフ ..... 156

発炎筒 ..... 427

- バックアップランプ（後退灯）  
電球（バルブ）の交換..... 424
- バッテリー（駆動用電池）  
充電について..... 54  
搭載位置..... 56  
冷却用吸入口..... 59
- バッテリー（補機バッテリー）  
警告灯..... 436  
搭載位置..... 402  
補機バッテリーがあがった..... 455
- パドルシフトスイッチ..... 178
- バニティ（化粧用）ミラー..... 376
- バニティミラーランプ  
装備について..... 376
- バリアブルギヤレシオステアリング  
（VGRS）..... 319
- バルブ（電球）  
交換要領（外装のバルブ）..... 424
- パワー（イグニッション）スイッチ  
自動電源 OFF 機能..... 171  
ハイブリッドシステム始動のしかた .. 168  
モードの切りかえ..... 171
- パワーウィンドウ  
ウィンドウロックスイッチ..... 155  
閉めることができないときは..... 153  
初期化..... 153  
操作..... 153  
ドアロック連動ドアガラス開閉機能 .. 154  
挟み込み防止機能..... 153  
巻き込み防止..... 153
- パワーコントロールユニット..... 56
- パワーステアリング..... 319  
警告灯..... 438
- パワートランクリッド..... 110
- パンクした  
タイヤ空気圧警告灯..... 439
- 番号灯（ライセンスプレートランプ）  
電球（バルブ）の交換..... 424
- ランプスイッチ..... 186
- ハンズフリーパワートランクリッド 113
- ハンドル（ステアリングホイール）  
位置調整..... 141  
ステアリングヒーター..... 355  
パワーイージーアクセスシステム..... 133  
ポジションメモリー..... 133  
メーター操作スイッチ..... 80

## ひ

- ビークルスタビリティコントロール  
（VSC）..... 318
- ビークルダイナミクスインテグレイテッド  
マネージメント（VDIM）..... 319
- ヒーター  
エアコン・デフォッガー..... 341  
シートヒーター..... 355  
ステアリングヒーター..... 355  
ミラーヒーター..... 342
- 非常時給電システム..... 385
- 非常点滅灯（ハザードランプ）  
電球（バルブ）の交換..... 424
- 尾灯（テールランプ）  
電球（バルブ）の交換..... 424  
ランプスイッチ..... 186
- ヒューズ..... 421
- 表示灯..... 68
- 日よけ（サンバイザー）..... 375
- ヒルスタートアシストコントロール 319

## ふ

- ブースターケーブルのつなぎ方..... 455
- フォグラмп..... 194  
スイッチ..... 194  
電球（バルブ）の交換..... 424
- ブザー  
シフトダウン制限警告..... 179

- 接近警報（レーダークルーズコントロール）  
 ..... 258  
 手放し運転警告（LKA）..... 248  
 手放し運転警告（LTA）..... 240  
 パーキングブレーキ未解除走行時警告 183  
 半ドア走行時警告 ..... 108  
 窓開警告 ..... 154  
 ムーンルーフ警告 ..... 157  
 リバース警告 ..... 174  
**フック**  
 買い物フック ..... 369  
 けん引フック ..... 433  
 コートフック ..... 373  
 フロアマット固定フック..... 22  
**フューエルメーター** ..... 70, 74  
**フューエルリッド（給油口）**  
 給油口が開かない ..... 452  
 給油のしかた ..... 199  
**冬の前の準備（寒冷時の運転）** ..... 327  
**冬用タイヤ**..... 327  
**ブラインドスポットモニター（BSM）**  
 ..... 278  
**ふらつき度合い表示**..... 83  
**プリクラッシュシートバック（PCS）**  
 ..... 211, 221  
**プリクラッシュシートベルト（PCS）**  
 ..... 211  
**プリクラッシュセーフティ（PCS）**  
 PCS OFF スイッチ ..... 214, 223  
 機能..... 210, 221  
 警告メッセージ ..... 220, 227  
**プリクラッシュセーフティシステム（PCS）**  
 PCS 警告灯 ..... 441  
**ブレーキ**  
 回生ブレーキ ..... 54  
 緊急ブレーキ信号ナル..... 319  
 警告灯 ..... 436  
 パーキングブレーキ ..... 181  
 ブレーキホールド ..... 183  
 メンテナンスデータ ..... 470  
**ブレーキアシスト** ..... 318  
**ブレーキフルード** ..... 470  
**ブレーキホールド** ..... 183  
**フロアマット** ..... 22  
**フロントオートエアコン**..... 341  
**フロントシート**  
 シートヒーター ..... 355  
 シートベンチレーター ..... 355  
 正しい運転姿勢 ..... 23  
 調整 ..... 122  
 手入れ..... 397  
**パワーイーजीアクセスシステム**..... 133  
**ヘッドレスト** ..... 138  
**ポジションメモリー** ..... 133  
**メモリーコール機能** ..... 136  
**リフレッシュシステム** ..... 127  
**フロント方向指示灯**  
 電球（バルブ）の交換 ..... 424  
 方向指示レバー ..... 180  
  
 平均車速 ..... 81, 95  
 平均燃費 ..... 81, 94, 95  
**ヘッドアップディスプレイ** ..... 86  
 運転支援システム表示 ..... 89  
 スイッチ..... 88  
 設定 ..... 88  
 走行状況表示..... 86  
 ナビゲーションシステム連携 ..... 86  
 ハイブリッドシステムインジケーター .. 90  
 割り込み表示..... 89  
**ヘッドランプ**  
 クリーナー ..... 195  
 電球（バルブ）の交換 ..... 424  
 ライトセンサー ..... 186

ランプ消し忘れ防止機能	186
ランプスイッチ	186
ヘッドランプオートレベリングシステム	186
ヘッドレスト	138
ベンチレーター (シートベンチレーター)	355

## ほ

ホイール	
交換 (タイヤ)	414
メンテナンスデータ	471
方向指示灯	
電球 (バルブ) の交換	424
方向指示レバー	180
ホーン (警音器)	141
補機バッテリー	
搭載位置	402
補機バッテリーがあがった	455
歩行者注意喚起 (PCS)	210
ポジションメモリー	133, 137
保証	7
ポップアップフード	35
ボンネット	
開け方	402
警告メッセージ	108
ポップアップフード	35

## ま

マスターウオーニング	442
マルチインフォメーションディスプレイ	79
運転支援機能情報	83
エネルギーモニター	91
オーディオシステム連携	83
Gear Position	82
警告メッセージ	444

G モニター	82
設定	83
走行情報表示	81
タイヤ空気圧	408
提案サービス機能	84
ドライブインフォメーション	81
ナビゲーションシステム連携	83
ふらつき度合い表示	83
メーター操作スイッチ	80
メニューアイコン	80
割り込み表示	79
マルチウエザーライト	194
スイッチ	194

## み

ミラー	
アウトターミラー	150
インナーミラー	142
デジタルインナーミラー	143
ドアミラー	150
パニティミラー	376
ミラーヒーター	342

## む

ムーンルーフ	
初期化	157
操作	156
ドアロック連動ムーンルーフ開閉機能	156
挟み込み防止機能	156

## め

メーター	
計器類	70, 74
警告灯	436
警告メッセージ	444
照度調整	72, 78

設定 .....	83
時計 .....	70, 74
ハイブリッドシステムインジケーター .....	71, 76
表示・配置の切りかえ.....	78
表示灯 .....	68
マルチインフォメーションディスプレイ9 メーター操作スイッチ.....	80
メーターリング.....	78
メカニカルキー.....	103
メニューアイコン.....	80
メモリーコール機能.....	136
メンテナンスデータ.....	468

## も

モーター（電気モーター）.....	56
モーターでの走行（EV ドライブモード） .....	172

## ゆ

ユーザーカスタマイズ機能 .....	473
雪道ですべて動けない（スタックした） .....	465
油脂類 .....	468

## ら

ライセンスプレートランプ（番号灯） 電球（バルブ）の交換.....	424
ランプスイッチ .....	186
ラゲージマット.....	369
ラゲージルーム（トランク）..	110, 369
ラジエーター オーバーヒート .....	461
メンテナンスデータ.....	469
ランプ アダプティブハイビームシステム .....	188

コーナリングランプ .....	187
室内灯.....	360
電球（バルブ）の交換 .....	424
非常点滅灯（ハザードランプ）.....	427
ヘッドランプ（前照灯）.....	186
方向指示灯（ターニングナルランプ／ウイ ンカー）.....	180
ライトセンサー .....	186
ランプ消し忘れ防止機能 .....	186
リヤフォグランプ .....	194
ランプ消し忘れ防止機能.....	186
ランフラットタイヤ .....	408, 449

## り

リバース連動機能 .....	150
リモートタッチ .....	332
リヤウィンドウデフォッガー .....	342
リヤオートエアコン .....	352
リヤカメラデテクション 警告メッセージ.....	295
リヤカメラデテクション 操作 .....	294
RCTA（リヤクロストラフィックアラ ート）.....	290
リヤサンシェード .....	378
リヤシート .....	128
調整 .....	129
ヘッドレスト.....	138
ポジションメモリー .....	137
リラクゼーションシステム .....	132
リヤ席シートベルト非着用警告灯 ...	439
リヤドアサンシェード.....	376
リヤフォグランプ .....	194
スイッチ.....	194
電球（バルブ）の交換 .....	424
リヤ方向指示灯 電球（バルブ）の交換 .....	424
方向指示レバー .....	180

リヤマルチオペレーションパネル...	336
リング (メーター) .....	78

## る

ルームミラー (インナーミラー) .....	142, 143
---------------------------	----------

## れ

冷却水	
冬の前の準備 .....	327
メンテナンスデータ .....	469
冷却装置 (ラジエーター)	
オーバーヒート .....	461
メンテナンスデータ .....	469
レーダークルーズコントロール	
警告メッセージ .....	262
接近警報 .....	258
レーダーセンサー .....	202, 207
レーンキーピングアシスト (LKA) .	243
警告メッセージ .....	249
操作 .....	246
レーントレーシングアシスト (LTA)	230
警告メッセージ .....	242
操作 .....	235
レクサスクライメイトコンシェルジュ .....	339
レクサスダイナミックハンドリングシ テム (LDH) .....	319
レバー	
シフト .....	174
方向指示 .....	180
ボンネット解除 .....	402

## ろ

ロードサインアシスト (RSA) .....	251
------------------------	-----

ロック	
ウインドウロック .....	155
スマートエントリー&スタートシステム .....	117
チャイルドプロテクター .....	108
ドア .....	104
ワイヤレスリモコン .....	102

## わ

ワイパー&ウォッシャー .....	195
ウォッシャー液の補充 .....	406
ワイパー停止位置の切りかえ .....	197
ワイパーブレード (寒冷地用) .....	328
ワイヤレスリモコン	
作動の合図 .....	105
操作 .....	102
電池の交換 .....	420
半ドア警告ブザー .....	106
ワックス .....	394

---



---

### 次の装備は、別冊「ナビゲーションシ テム取扱説明書」をお読みください。

- ・オーディオ
- ・パノラミックビューモニター
- ・ナビゲーションシステム
- ・音声操作システム
- ・ハンズフリー
- ・G-Link
- ・ETC2.0 システム





## ガソリンスタンドでの情報

給油や交換などの際に必要な項目をまとめてあります。

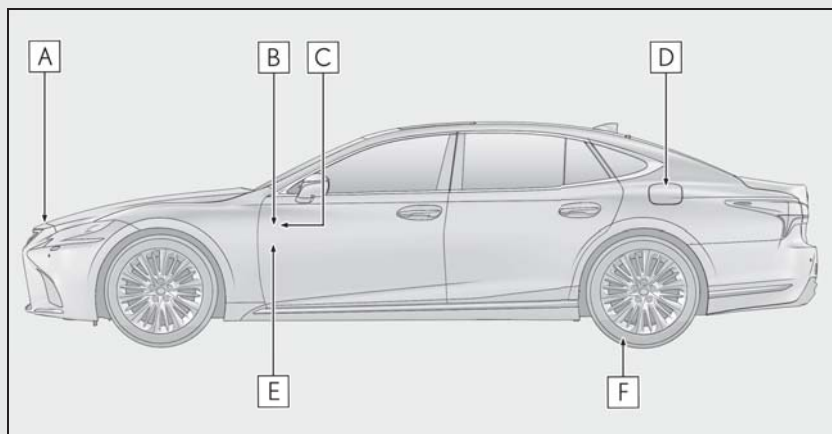

- A** ボンネットフック (→P.402)
- B** トランクオープナースイッチ (→P.112)
- C** 給油扉オープナースイッチ (→P.200)
- D** 給油口 (→P.200)
- E** ボンネット解除レバー (→P.402)
- F** タイヤ空気圧 (→P.471)

燃料の容量 (参考値)	82L	
燃料の種類	<ul style="list-style-type: none"> <li>・ 無鉛プレミアムガソリン (無鉛ハイオク)</li> <li>・ バイオ混合ガソリン (プレミアム) ※</li> </ul> ※ エタノールの混合率 10%以下、または ETBE の混合率 22%以下のガソリン (酸素含有率 3.7%以下) を使用することができます。	P.468
タイヤが冷えているときの空気圧		P.471
エンジンオイル容量 (参考値)		P.468
エンジンオイルの種類	弊社純正モーターオイル	P.468

「個人情報保護方針」については、<http://lexus.jp>にて掲載しております。



M50F36  
01999-50F36  
NAC-2017年10月18日  
2017年10月19日初版  
2017年10月25日2版  
LS500h