



NX450h+

取扱説明書

車を運転する前の準備	車を運転する前に知っておいていただきたいこと	1
車を運転するときに知ってほしいこと	車を運転するときの基本的な操作	2
時間帯や天候に合わせた運転と装備	周囲が暗くなったときや雨天、寒冷時の運転	3
快適装備と便利な室内装備の使いかた	エアコンや便利な室内装備の使いかた	4
メーター/ ディスプレイの機能と表示される情報	走行に関する情報を表示する計器類の見方	5
安全運転を支援する機能	安全運転支援機能や SRS エアバッグの設定	6
通信で安心、快適、 便利を支援するしくみ	通信による安心、快適／便利なサービス	7
車のお手入れ	車のお手入れ／メンテナンスの方法	8
困ったときの対処方法	故障したときや、緊急時などの対処	9
車の仕様、諸元、装備	車の仕様やお好みに合わせて選べる機能の情報	10
さくいん	アルファベット順で検索 五十音順で検索	

はじめに

はじめに	8
イラスト目次	11

1 車を運転する前の準備

1-1. 専用のフロアマットを正しく使う

専用のフロアマットを正しく使う	22
-----------------------	----

1-2. プラグインハイブリッドシステムについて知っておいてほしいこと

プラグインハイブリッドシステムの特徴	24
プラグインハイブリッドシステムの注意	34
プラグインハイブリッド車運転のアドバイス	37
EV 走行可能距離	39

1-3. プラグインハイブリッドシステムの充電

プラグインハイブリッドシステムの駆動用電池の充電前に知っておいてほしいこと	41
プラグインハイブリッドシステムの充電装備	44
プラグインハイブリッドシステムの駆動用電池を充電する	62
プラグインハイブリッドシステムの充電における便利機能	75

1-4. プラグインハイブリッドシステムの外部給電

プラグインハイブリッドシステムの外部給電システムの特徴	85
プラグインハイブリッドシステムの外部給電前に知っておいてほしいこと	88

プラグインハイブリッドシステムの外部給電システムの使い方	89
------------------------------------	----

1-5. 日常点検整備

日常点検整備の目的	99
-----------------	----

1-6. 子どもを乗せて安全にドライブするための準備

子どもを車に乗せる	100
子どもにあったチャイルドシートを選ぶ	103
チャイルドシートを取り付ける	109
助手席にチャイルドシートを取り付ける	114

1-7. 車に乗る／降りる／荷物を積む

キーの種類	116
スマートエントリー&スタートシステム	120
デジタルキー	125
ドアの開閉	128
ドアのロック／ロック解除	131
盗難防止装置	136
車両への荷物の積み込み	141
窓の開閉	156

1-8. 正しい運転姿勢をとる

シートの調整	160
リヤシートの位置を調整する	164
シートベルトの着用	165
ハンドルとミラーの位置調整	168

2 車を運転するときを知ってほしいこと

2-1. ハイブリッドシステムの始動と停止

ハイブリッドシステムの始動	182
ハイブリッドシステムを停止	186

2-2. 運転のしかた

安全に走行するには	187
シフトポジションの使用目的	190
シフトポジションを切りかえる	192

車を発進する	196	3-6. 霧や山道で見通しが悪いときの 運転	
右左折や車線変更するときの 操作	197	フォグランプの点灯	240
シフトレンジの切りかえ	198	ホーン（警音器）を鳴らす	242
2-3. 車の止めかた		3-7. 走行特性を切りかえる	
車を止めるときに確認するこ と	200	走行モードの機能	243
停車する	202	走行モードを切りかえる	245
駐車する	203	Trail Mode（AWD車）	247
2-4. 給油のしかた		3-8. 一時的にブレーキが保持される	
給油	207	ブレーキホールド	249
3 時間帯や天候に合わせた運転と 装備		4 快適装備と便利な室内装備の使 いかた	
3-1. 周囲が暗いときの運転		4-1. お好み設定	
ヘッドランプの使用	212	マイセッティング	252
自動的にロービームとハイビ ームを切りかえる	216	4-2. ドライビングポジションを登録 する	
3-2. 日差しやランプがまぶしいとき の運転		運転席への乗り降りをしやす くする（パワーイージーアク セスシステム）	253
サンバイザーを使う	223	ドライビングポジションの登 録／呼び出し／解除	254
インナーミラーのまぶしさを 軽減させる（自動防眩タイプ 装着車）	224	4-3. 車内の温度／環境を調整する	
デジタルインナーミラーのま ぶしさを軽減させる（鏡面ミ ラーモード）	225	室内環境を自動で調整する（レ クサスクライメイトコンシ エルジュ）	258
3-3. 雨の日の運転		エアコンの使い方	259
雨の日の運転の注意	226	ステアリングヒーターのはたら き	268
雨の日の視界の確保	227	シートヒーターのはたらき	269
3-4. ウィンドウやミラーが曇ったと きの運転		シートベンチレーターのはた らき	271
フロントウィンドウガラスの 曇りを取る	232	ムーンルーフの使い方	272
リヤウィンドウの曇りを取る	234	4-4. 室内を明るくする	
ドアミラーの水滴や霜を取る	235	室内灯の使い方	275
3-5. 寒冷時の運転		4-5. 室内の装備を使う	
寒くなる前の準備	236	収納装備の位置	279
寒冷時の運転で知っておく と	238	室内の快適性をさらに向上さ せるための装備	285
		非常時給電システムの使い方	303
		4-6. ラゲージルームの使いかた	

デッキフックを使う.....	311
ネットフックを使う.....	312
買い物フックを使う.....	313
デッキボード.....	314
トノボードを収納する.....	316

5 メーター/ディスプレイの機能と表示される情報

5-1. メーターの機能と表示

警告灯/表示灯.....	320
計器類の見方(F SPORT 以外).....	327
計器類の見方 (F SPORT) ...	334

5-2. ディスプレイの機能と表示

マルチインフォメーションディスプレイの表示 (ヘッドアップディスプレイ非装着車) ..	339
マルチインフォメーションディスプレイの表示 (ヘッドアップディスプレイ装着車) ..	341
ヘッドアップディスプレイの表示	343
ディスプレイの表示内容.....	345

5-3. ディスプレイの表示設定を変更する

インストルメントパネル照明の明るさを調整する.....	357
ヘッドアップディスプレイの設定を変更する	358

6 安全運転を支援する機能

6-1. 安全運転サポート機能の特徴

Lexus Safety System +のソフトウェアアップデート.....	362
Lexus Safety System +	365
運転を補助する装置の一覧.....	373

6-2. 安全運転サポート機能を使う

衝突する前に注意を促してブレーキを掛ける	380
車線内中央の走行維持のハンドル操作を支援する.....	390
車線変更するときのハンドル操作を支援する	395

車線からのみ出しを警告で防ぐ	399
----------------------	-----

作動対象に近づきすぎないようにブレーキやハンドルの操作を支援する	405
--	-----

低速時に交差点などで交差する車を検知して音と画面で知らせる	410
-------------------------------------	-----

後方にある車両を検知して車線変更を支援する.....	413
----------------------------	-----

後方にある作動対象を検知して音や画面で知らせたりドアの開放をキャンセルしたりして安全な降車を支援する	418
--	-----

低速時に障害物との接近を検知して音と画面で知らせる ..	424
------------------------------	-----

低速時に後方の接近車両を検知して音と画面で知らせる ..	434
------------------------------	-----

低速時に後方歩行者の接近を検知して音と画面で知らせる	441
----------------------------------	-----

低速時に障害物との接近を検知してブレーキをかける	446
--------------------------------	-----

Advanced Park メインスイッチを押して駐車操作を支援する	459
--	-----

自車の発進が遅れていることを知らせる	497
--------------------------	-----

標識の見逃し防止をサポートする	499
-----------------------	-----

最適な車間距離を保って追従走行する	503
-------------------------	-----

一定の車速で走行する.....	513
-----------------	-----

運転者の異常時に自動的に車線内で自車を停車させる.....	518
-------------------------------	-----

プラスサポートを使用する(販売店装着オプション)	521
--------------------------------	-----

急なアクセル操作による加速の抑制 (販売店装着オプション)	523
-------------------------------------	-----

交差点で右折時に対向車を検知して音と画面で知らせる (販売店装着オプション) ...	526
--	-----

アクセルペダルとブレーキペダルが同時に踏まれたとき、ハイブリッドシステム出力を抑制する	527	タイヤ空気圧の点検.....	584
急発進および後退速度を抑制する	528	ガレージジャッキを使ったジャッキアップ	586
6-3. 事故による乗員の被害を少なくする		タイヤをローテーションする .	587
事故の衝撃から乗員を守る	530	タイヤの交換	588
7 通信で安心、快適、便利を支援するしくみ		9 困ったときの対処方法	
7-1. ITS Connect		9-1. 走行中のトラブルに対応する	
ITS Connect の概要	540	走行中にトラブルが発生したときの対応	599
ITS Connect アイコンの見方	543	9-2. メーターに警告灯が点灯/点滅または警告メッセージが表示された	
ITS Connect 割り込み表示による通知/案内/注意喚起 ..	544	警告灯が点灯/点滅した	604
8 車のお手入れ		ディスプレイに警告メッセージが表示された	614
8-1. 外装のお手入れ		9-3. ハイブリッドシステムが始動できない	
洗車	550	ハイブリッドシステムの正しい始動方法に従っても始動できない	635
8-2. 内装のお手入れ		室内灯やヘッドランプが暗くハイブリッドシステムが始動できない	638
室内を清掃する	556	室内灯やヘッドランプが点灯せずハイブリッドシステムが始動できない	644
サテン仕上げ金属コーティング部分のお手入れをする	558	ホーンの音が小さくハイブリッドシステムが始動できない	645
本革部分のお手入れをする	559	ホーンの音が鳴らずハイブリッドシステムが始動できない	646
合成皮革部分のお手入れをする	560	9-4. タイヤがパンクした	
DC/DC コンバータ冷却用吸入口/フィルターの清掃	561	タイヤパンク応急修理キットでの補修方法（タイヤパンク応急修理キット装着車）	647
8-3. 消耗品の点検		ランフラットタイヤがパンクしたときの注意事項（ランフラットタイヤ装着車）	658
ボンネットを開ける.....	565	9-5. ドアが開かない、ロックできない	
ウォッシュ液を補充する	567	キーをなくした	659
エアコンフィルターのお手入れ	568		
8-4. タイヤのメンテナンス			
タイヤのメンテナンス.....	570		
タイヤの点検項目.....	571		
ランフラットタイヤの特徴	573		
タイヤ空気圧警報システムのはたらき	574		

電子キーを使ってドア／窓／ムーンルーフを操作できない 660

ドア開スイッチでドアを開けることができない..... 668

リヤドアが内側から開けられない 671

バックドアが開かない..... 672

9-6. ルーフやサンシェードが正常に動かない

ムーンルーフが正常に動かない 673

9-7. 給油できない

給油扉が開けられない..... 674

9-8. 正常にプラグインハイブリッドシステムが使用できない

プラグインハイブリッドシステムの駆動用電池が充電できない 675

普通充電インレットから普通充電コネクタが抜けない.. 678

普通充電ケーブルのコントロールユニット上のインジケータが点灯／点滅した 680

タイマー充電機能が正常に作動しない 682

9-9. Plug-in Hybrid システムの外部給電が使用できない

プラグインハイブリッドシステムの外部給電が使用できない 684

9-10. 正常に非常時給電システムが使用できない

非常時給電システムが使用できない 686

9-11. 正常にアクセサリコンセントが使用できない

アクセサリコンセントが使用できない 687

9-12. 室内装備の表示灯が点灯または点滅した

おだけ充電（ワイヤレス充電器）の充電トレイ上の作動表示灯が点滅した 688

9-13. 車を移動できないとき

ハイブリッドシステム警告メッセージが表示され、車が動かない 689

ハイブリッドトランスミッションから異常な音がする 690

レッカー車を使用したけん引 691

車両運搬車を使用する..... 693

他車を使用したけん引..... 694

ぬかるみや砂地、雪道から抜け出す 698

9-14. 販売店に連絡する前にチェックしてほしいこと

ハイブリッドシステムを停止したあとにハンドルがまわせなくなった 699

パワーウィンドウスイッチを操作してもドアガラスが開閉しない 700

パワースイッチが自動的にOFFになった..... 701

オーバーヒートした..... 702

電装品が使えない、スイッチを押しても動かない..... 705

点灯しないライトがある 706

10 車の仕様、諸元、装備

10-1. 仕様一覧

メンテナンスデータ（指定燃料・オイル量など） 714

10-2. カスタマイズ機能

ユーザーカスタマイズ機能概要 718

設定変更方法 719

車両カスタマイズ設定一覧 720

10-3. 初期設定

初期設定が必要な項目 736

補足 737

さくいん 742

はじめに

本書に掲載している情報

本書はオプションを含むすべての装備の説明をしています。そのため、お客様の車にはない装備の説明が記載されている場合があります。また、車の仕様変更により、内容がお車と一致しない場合がありますのでご了承ください。

レクサス販売店で取り付けられた装備（販売店オプション）の取り扱いについては、その商品に付属の取り扱い説明書をお読みください。

イラストは、記載している仕様などの違いにより、お客様の車の装備と一致しない場合があります。

本書の見方

本書で使用している、記号について説明します。

■ 本文の記号の意味

各記号とその意味は次のとおりです。



● 警告

お守りいただかないと、お客様自身と周囲の人々が死亡、または重大な傷害につながるおそれがあることを説明しています。



● 注意

お守りいただかないと、車や装備品の故障や破損につながるおそれがあることを説明しています。

1 2 3...

● 手順番号

操作／作業の手順を示しています。番号の順に従ってください。





● 知識

機能や操作方法の説明以外で知っておいていただきたい、知っておくと便利なことを説明しています。

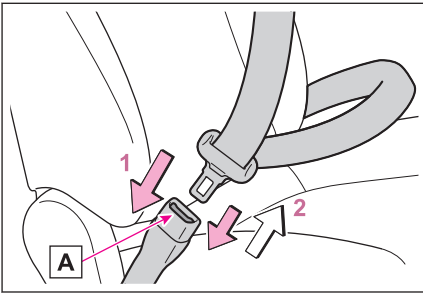

■ イラスト上の記号の意味

各記号とその意味は次のとおりです。

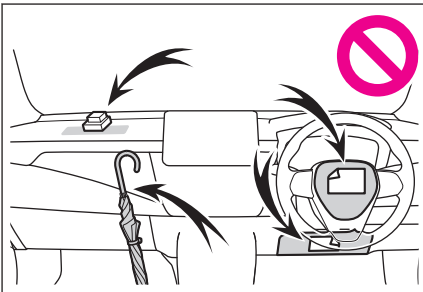

-  押す、まわすなど、していただきたい操作を示しています。
-  フタが開くなど、操作後の作動を示しています。



-  説明の対象となるもの／場所を示しています。
-  してはいけません、このようにしないでください、このようなことを起こさないでくださいという意味です。

安全なドライブのための注意

▲ 警告

- 飲酒運転は絶対にしないでください。お酒を飲むと注意力と判断力がにぶり、思いがけない事故を引き起こすおそれがあります。また、眠気をもよおす薬を飲んだときも運転を控えてください。
- 運転中に携帯電話を使用したり、装置の調節といった運転から注意がそれることをしないでください。周囲の状況などへの注意が不十分になり、大変危険です。ハンズフリー以外の自動車電話や携帯電話を運転中に使用することは法律で禁止されています。

▲ 警告

- 公道を走行するときは、法定速度や制限速度を遵守してください。
- 他の車や歩行者といった周囲の状況に常に注意を払い、安全運転を心がけてください。
- 長距離ドライブの際は、疲れを感じる前に定期的に休憩してください。また、運転中に疲労感や眠気を感じたときは、無理に運転せず、すみやかに休憩してください。

G-Link によるデータの取り扱い

お客様が G-Link をご利用の場合、記録データとその使用について、G-Link 利用規約をご覧ください。

イラスト目次

外観

☐ 知識

走行に関わる外装のランプバルブ（交換方法：→P.709）

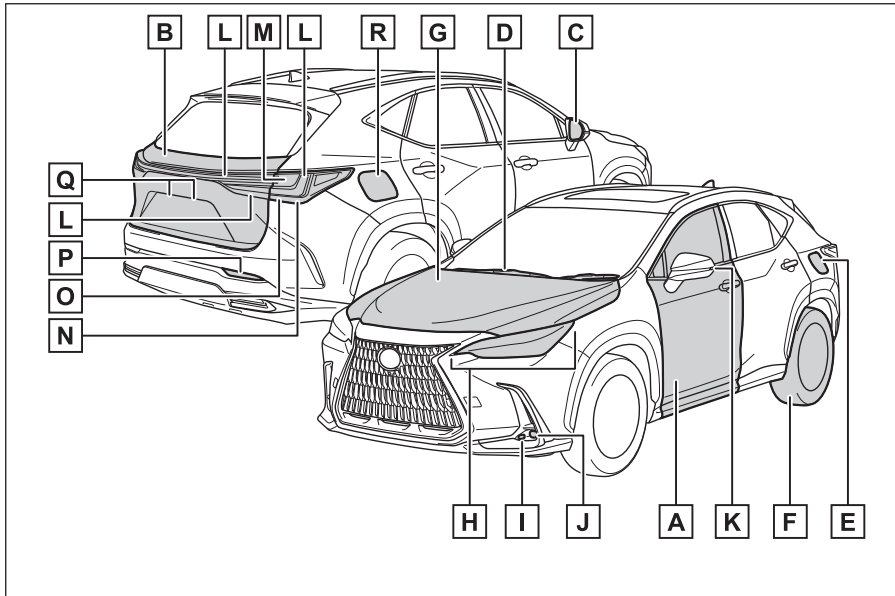

A ドア	P.128
ロック/ロック解除	P.131
ドアの開閉	P.128
ドアガラスの開閉	P.156,157
メカニカルキーでのロック/ロック解除	P.662
警告メッセージ	P.614
B バックドア	P.142
車内から開ける	P.142
車外から開ける	P.142
警告メッセージ	P.614
C ドアミラー	P.176
鏡面の角度調整	P.176

ミラーの格納	P.178
調整位置の登録	P.254
曇りを取る（ミラーヒーター）	P.235
D ワイパー	P.227,230
冬季の注意	P.236
凍結防止（ウインドシールドデアイサー）★	P.239
洗車時の注意	P.554
E 給油口	P.207
給油方法	P.207
燃料の種類／燃料タンク容量	P.714
F タイヤ	P.570
サイズ／空気圧	P.585,717
冬用タイヤ／タイヤチェーン	P.236
点検／ローテーション／タイヤ空気圧警報システム	P.570,571,574,587
パンク時の対処	P.647
G ボンネット	P.565
開け方	P.565
エンジンオイル	P.714
オーバーヒート時の対処	P.702
警告メッセージ	P.614
H ヘッドランプ／車幅灯／LED デイタイムランニングランプ／方向指示灯	P.212
I コーナリングランプ★	P.215
J フロントフォグラмп	P.240
K 方向指示灯	P.197
L 尾灯／制動灯	P.212
M 方向指示灯	P.197
N 後退灯	
シフトポジションを R にする	P.192

★：グレード、オプションなどにより、装備の有無があります。

O	制動灯	
	緊急ブレーキシグナル	P.373
P	リヤフォグランプ★	P.240
Q	番号灯	P.212
R	充電ポート	P.44
	充電方法	P.62
	AC 外部給電システム	P.85

インストルメントパネル

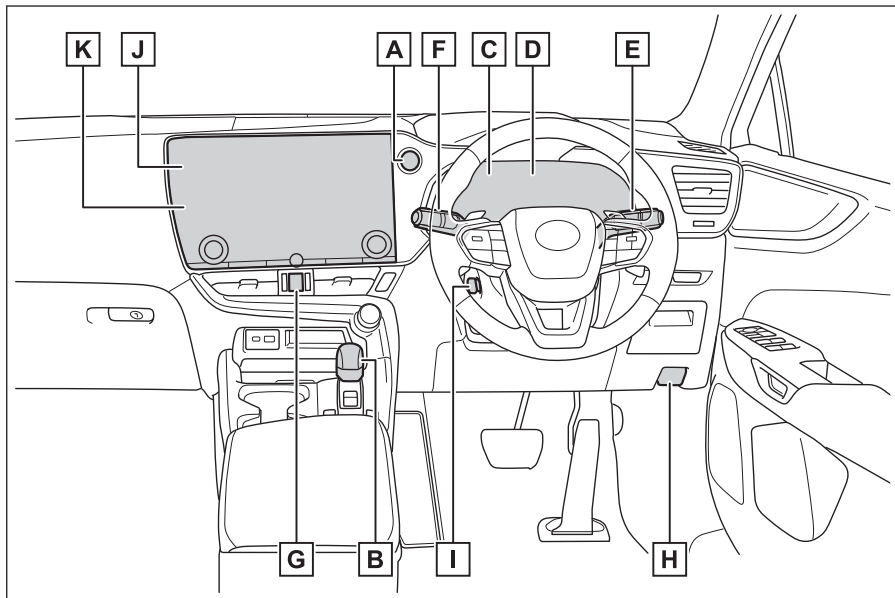

- A** パワースイッチ **P.182**
 ハイブリッドシステムの始動／モード切りかえ P.182,183
 ハイブリッドシステムの緊急停止 P.600
 ハイブリッドシステムが始動できないときの対処 P.635
 警告メッセージ P.614
- B** シフトレバー **P.190**
 シフトポジションの切りかえ P.192
 けん引時の注意 P.691,693,694
- C** メーター **P.327,334**
 見方／明るさの調整 P.327,334,357
 警告灯／表示灯 P.320
 警告灯点灯時の対処 P.604
- D** マルチインフォメーションディスプレイ **P.339,341**
 表示内容 P.339,341
 エネルギーモニター P.349
 警告メッセージ表示時の対処 P.614

E	方向指示レバー／ランプスイッチ	P.197,212
	ヘッドランプ／車幅灯／尾灯／番号灯／LED デイタイムランニングランプ	P.212
	
	フロントフォグランプ／リヤフォグランプ★	P.240
F	ワイパー&ウォッシャースイッチ	P.227,230
	使い方.....	P.227,230
	ウォッシャー液の補充	P.567
	警告メッセージ	P.614
G	非常点滅灯スイッチ	P.599
H	ボンネット解除レバー	P.565
I	ハンドル位置調整スイッチ.....	P.168
	調整方法.....	P.168
	調整位置の登録	P.254
J	オートエアコン	P.259
	操作方法.....	P.261
	リヤウインドウガラスの曇り取り（リヤウインドウデフォグガー）	P.234
K	オーディオ*1	

★：グレード、オプションなどにより、装備の有無があります。

*1：別冊「マルチメディア取扱説明書」を参照してください。

スイッチ類

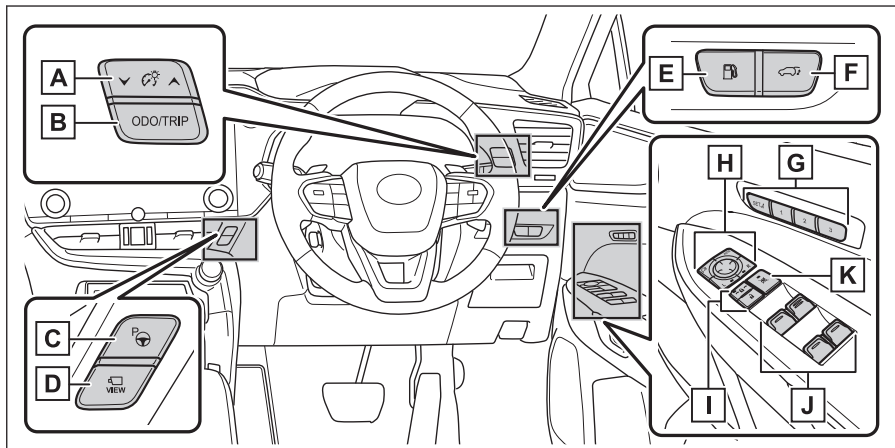

A	インストルメントパネル照度調整スイッチ	P.357
B	ODO/TRIP スイッチ	P.332
C	Advanced Park (駐車支援システム) メインスイッチ★	P.459
D	カメラスイッチ*2	
E	給油扉オープナースイッチ.....	P.207
F	パワーバックドアスイッチ.....	P.148
G	ポジションメモリースイッチ★	P.254
H	ドアミラースイッチ	P.176
I	ドアロックスイッチ	P.133
J	パワーウィンドウスイッチ.....	P.156,157
K	ウィンドウロックスイッチ.....	P.159

★: グレード、オプションなどにより、装備の有無があります。

*2: 別冊「マルチメディア取扱説明書」を参照してください。

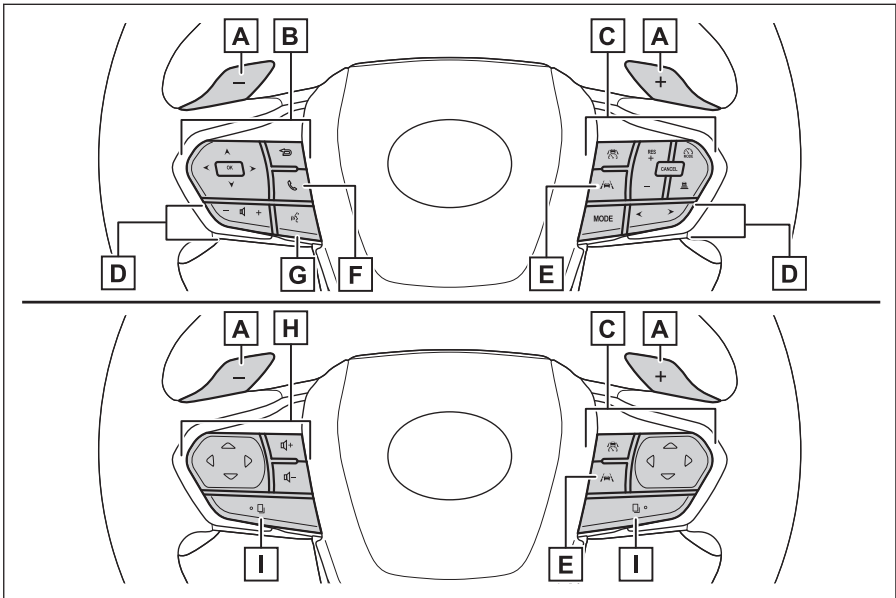

- A** パドルシフトスイッチ P.198
- B** メーター操作スイッチ P.345
- C** クルーズコントロールスイッチ
レーダークルーズコントロール..... P.503
- D** オーディオ操作スイッチ*3
- E** LTA（レーントレーシングアシスト）スイッチ..... P.390,395
- F** 電話スイッチ*4
- G** トークスイッチ*5
- H** オーディオ操作スイッチ／電話スイッチ／トークスイッチ*6 P.345
- I** 機能切りかえスイッチ P.345

*3: 別冊「マルチメディア取扱説明書」を参照してください。

*4: 別冊「マルチメディア取扱説明書」を参照してください。

*5: 別冊「マルチメディア取扱説明書」を参照してください。

*6: 別冊「マルチメディア取扱説明書」を参照してください。

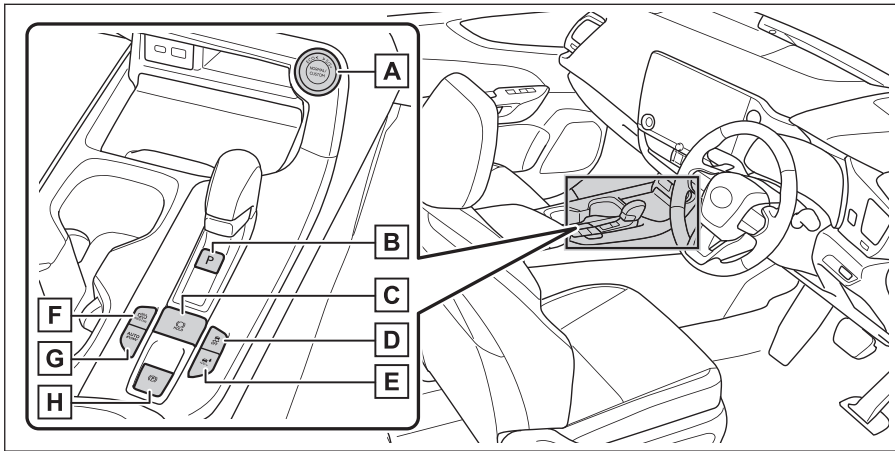

A	ドライブモードセレクトスイッチ.....	P.245
B	Pポジションスイッチ.....	P.192
C	ブレーキホールドスイッチ.....	P.249
D	VSC OFF スイッチ.....	P.373
E	Trail Mode スイッチ.....	P.247
F	EV/HV モード切りかえスイッチ.....	P.31
G	AUTO EV/HV スイッチ.....	P.31
H	パーキングブレーキスイッチ.....	P.192,203,249
	かける／解除する.....	P.192,203,249
	冬季の注意.....	P.238
	警告ブザー／警告メッセージ.....	P.614

室内

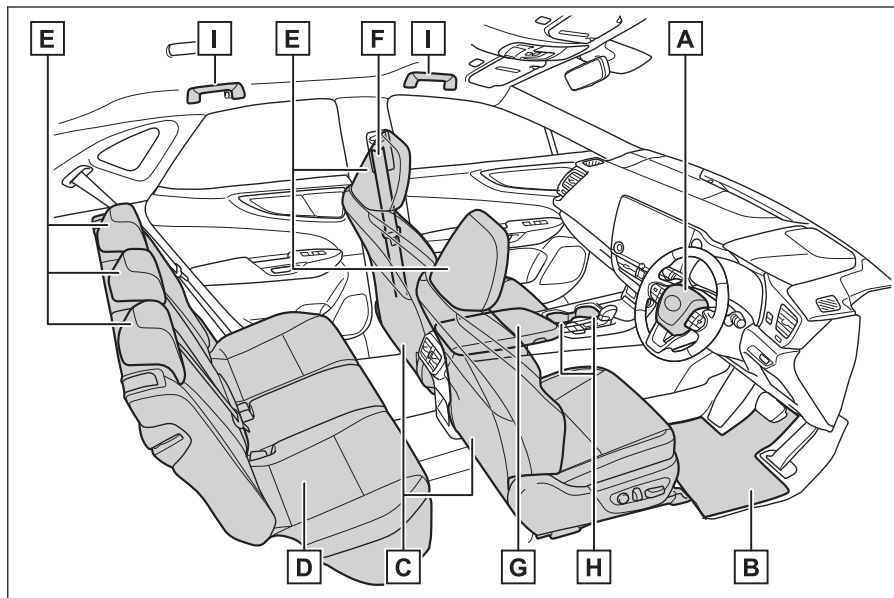

A	SRS エアバッグ	P.530
B	フロアマット	P.22
C	フロントシート	P.160
D	リヤシート	P.164
E	ヘッドレスト	P.161
F	シートベルト	P.165
G	コンソールボックス	P.283
H	カップホルダー	P.281
I	アシストグリップ	P.301

天井

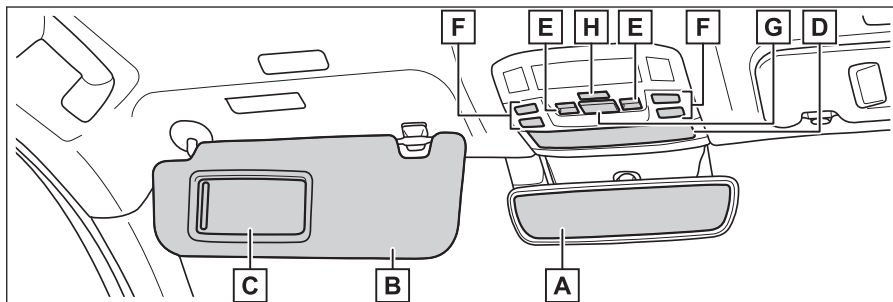

- A** インナーミラー P.168,169,224,225
- B** サンバイザー*7 P.223
- C** バニティミラー P.301
- D** 小物入れ P.280
- E** ムーンルーフスイッチ★ P.272
- F** インテリアランプ/パーソナルランプ P.276,277
- G** ヘルプネットスイッチパネル*8
- H** インテリアランプドア連動スイッチ P.277

*7: やむを得ず助手席にチャイルドシートを取り付ける場合には、チャイルドシートをうしろ向きに取り付けしないでください。重大な傷害におよぶか、最悪の場合死亡につながるおそれがあります。



★: グレード、オプションなどにより、装備の有無があります。

*8: 別冊「マルチメディア取扱説明書」を参照してください。

- 1-1. 専用のフロアマットを正しく使う
 専用のフロアマットを正しく使う 22
- 1-2. プラグインハイブリッドシステムについて知っておいてほしいこと
 プラグインハイブリッドシステムの特徴 24
 プラグインハイブリッドシステムの注意 34
 プラグインハイブリッド車運転のアドバイス 37
 EV 走行可能距離 39
- 1-3. プラグインハイブリッドシステムの充電
 プラグインハイブリッドシステムの駆動用電池の充電前に知っておいてほしいこと 41
 プラグインハイブリッドシステムの充電装備 44
 プラグインハイブリッドシステムの駆動用電池を充電する 62
 プラグインハイブリッドシステムの充電における便利機能 75
- 1-4. プラグインハイブリッドシステムの外部給電
 プラグインハイブリッドシステムの外部給電システムの特徴 85
 プラグインハイブリッドシステムの外部給電前に知っておいてほしいこと 88
 プラグインハイブリッドシステムの外部給電システムの使い方 89
- 1-5. 日常点検整備
 日常点検整備の目的 99
- 1-6. 子どもを乗せて安全にドライブするための準備
 子どもを車に乗せる 100
 子どもにあったチャイルドシートを選ぶ 103
 チャイルドシートを取り付ける 109
 助手席にチャイルドシートを取り付ける 114
- 1-7. 車に乗る／降りる／荷物を積む
 キーの種類 116
 スマートエントリー&スタートシステム 120
 デジタルキー 125
 ドアの開閉 128
 ドアのロック／ロック解除 131
 盗難防止装置 136
 車両への荷物の積み込み 141
 窓の開閉 156
- 1-8. 正しい運転姿勢をとる
 シートの調整 160
 リヤシートの位置を調整する 164
 シートベルトの着用 165
 ハンドルとミラーの位置調整 168

専用のフロアマットを正しく使う

専用のフロアマットを、フロアカーペットの上にしかりと固定してお使いください。

▲ 警告

- 運転席にフロアマットを敷くときは、レクサス純正品であっても、他車種および異なる年式のフロアマットは使用しない
- 運転席専用のフロアマットを使用する
- 他のフロアマット類と重ねて使用しない
- フロアマットを前後逆さまにしたり、裏返して使用しない

フロアマットを固定する

▲ 警告

運転する前に次のことを確認してください。

- フロアマットがすべての固定フック（クリップ）で正しい位置にしかりと固定されていることを定期的に確認し、特に洗車後は必ず確認を行う

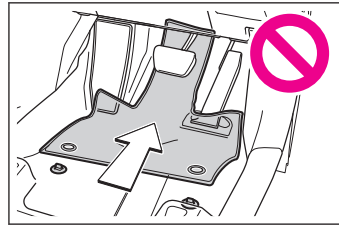

- ハイブリッドシステム停止およびシフトポジションがPの状態、各ペダルを奥まで踏み込み、フロアマットと干渉しないことを確認する

- 1 固定フック（クリップ）にフロアマット取り付け穴をはめ込みます。

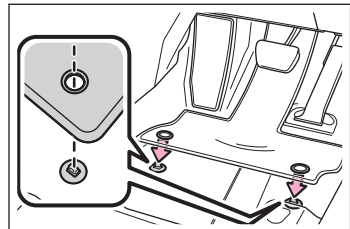

▲ 警告

固定フック（クリップ）を使って、常にしかりと固定してください。

2 固定フック（クリップ） 上部のレバーをまわして、フロアマットを固定します。

△マーク **A** を必ず合わせてください。

固定フック（クリップ）の形状はイラストと異なる場合があります。

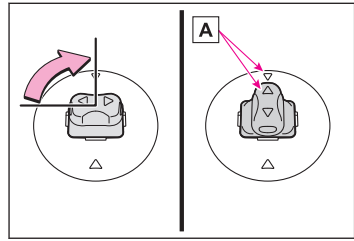

プラグインハイブリッドシステムの特徴

プラグインハイブリッドシステムは、電気自動車の経済性とハイブリッド車の実用性とを併せ持ったシステムです。外部電源から駆動用電池に充電した電気を使用して、EV 走行を楽しむことができます。駆動用電池の残量が減少した場合は、ガソリンエンジンを併用するハイブリッド車として走行するように自動制御され、長距離のドライブも可能としています。*1

▲ 警告

ハイブリッド車は電気モーターでの走行時にエンジン音がしないため、周囲の人が車両の接近に気が付かない場合があります。車両接近通報装置が作動していても、周囲の騒音などが大きい場合は車両の接近に気が付かないことがありますので、十分注意して運転してください。

□ 知識

■ EV インジケーター

ガソリンエンジン停止中や、電気モーターの動力のみで走行しているときに、EV インジケーターが点灯します。

カスタマイズ機能により、EV インジケーターの作動/非作動を設定することができます。

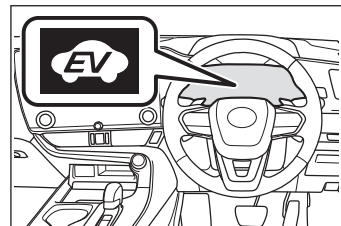

■ ハイブリッド車特有の音と振動について

ハイブリッド車は、「READY」インジケーターが点灯し、走行可能な状態でも、通常の車のように、エンジン音や振動がないことがあるため、走行可能な状態であることに気が付かない場合があります。安全のため、駐車時は確実にパーキングブレーキをかけ、シフトポジションをPにしてください。

ハイブリッドシステム始動後は、次のような音や振動が発生する場合がありますが、異常ではありません。

- エンジンルームからのモーター音
- ハイブリッドシステム始動時や停止時に聞こえる車両後方および駆動用電池からの音
- ハイブリッドシステム始動時および停止時に車両後方から聞こえる「コトン」、「カチツ」などの高電圧リレーの音

*1: EV 走行距離は、駆動用電池の残量や車速、エアコンの使用状況などにより変化します。また、走行状況により、ガソリンエンジンを併用することがあります。

- バックドアを開けたときに聞こえる作動音
- ガソリンエンジンの始動／停止時や低速走行時、およびアイドリング中にトランスミッション付近から聞こえる「コツコツ」、「カタカタ」という音
- 急加速時のエンジン音
- ブレーキペダルを踏んだときや、アクセルペダルをゆるめたときに聞こえる回生ブレーキの音
- ガソリンエンジンの始動／停止による振動
- リヤシート下部にある吸入口から聞こえるファンの音
- 空調システムおよび駆動用電池冷却の作動にともなう駆動用電池付近からの音
- **メンテナンスや修理／廃車**

車のメンテナンスや修理／廃車の際は必ずレクサス販売店にご相談ください。特に廃車する場合は、レクサス販売店を通じて駆動用電池の回収を行っていますので、ご協力ください。

システムの構成部品

▲ 警告

駆動用電池の取り扱いについて次のことを確認してください。

- 絶対に転売／譲渡／改造などをしないでください。廃車から取りはずされた駆動用電池は事故防止のため、レクサス販売店を通じて回収を行っていますので、ご協力ください。

駆動用電池が適切に回収されないと、次のようなことがおこるおそれがあります。

- 不法投棄または放置され、環境汚染となるばかりか、第三者が高電圧部位に触れてしまい、感電事故が発生する
- 装備された車両以外で駆動用電池を使用（改造などを含む）し、感電事故、発熱／発煙／発火／爆発事故、電解液漏出事故などが発生する

特に、転売／譲渡などを行うと、相手にこれらの危険性が認識されず、事故につながるおそれがあります。

- お車を廃棄するときには、レクサス販売店で駆動用電池を廃棄してください。駆動用電池を取りはずさないままでお車を廃棄された場合、高電圧部品／ケーブル／それらのコネクタにふれると、深刻な感電の危険があります。

駆動用電池は適切に廃棄しないと、感電を引き起こすおそれがあります。

- 走行中、車両床下に強い衝撃を受けたときは、すぐに安全な場所に停車し下まわりを点検してください。

床下に駆動用電池の液もれや損傷が見られる場合、絶対に車両にふれず、すみやかにレクサス販売店にご連絡ください。

- 車高を下げる改造は絶対に行わないでください。車高を下げると、床下にある駆動用電池が衝撃を受けやすくなり、電池を損傷し、発火や車両火災などが発生するおそれがあります。

1-2. プラグインハイブリッドシステムについて知っておいてほしいこと

⚠ 注意

DC/DC コンバータ周辺に多量の水をこぼさないでください。

誤ってこぼしてしまったときは、レクサス販売店で点検を受けてください。

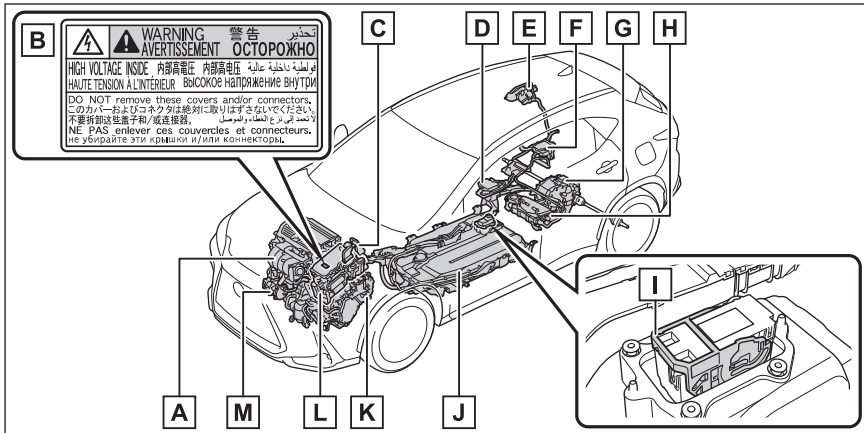

イラストは説明のための例であり、実際とは異なります。

- A** ガソリンエンジン
- B** ラベル
- C** 高電圧ケーブル (オレンジ色)
- D** DC/DC コンバータ
- E** 普通充電インレット
- F** 分岐ボックス
- G** リヤ電気モーター
- H** 充電器
- I** サービスプラグ
- J** 駆動用電池
- K** フロント電気モーター
- L** パワーコントロールユニット
- M** エアコンコンプレッサー

□ 知識

■ 駆動用電池の寿命 (リチウムイオン電池)

駆動用電池には寿命があります。

駆動用電池の容量 (蓄電能力) は、ほかの充電式電池などと同様に、時間の経過や使用状況にともない低下します。低下の程度は運転のしかた、充電のしかたなど、お客様の使用状況や外気温といった環境により大きく異なります。これらはリチウムイオ

ン電池本来の特性であり、不具合ではありません。なお、電池の容量が低下するとEV走行できる距離が減少しますが、車両性能などが著しく低下するものではありません。

■ 極寒の環境でのハイブリッドシステム始動

外気温の影響により駆動用電池の温度が著しく低くなっている場合（約-30℃以下）、ハイブリッドシステムが始動できなくなることがあります。その場合は気温の上昇を待つなど、駆動用電池の温度が上がってから再度始動操作をしてください。

■ 適合宣言

この車両は、ECE100（バッテリー電気車両安全）に基づいた水素排出量に適合しています。

プラグインハイブリッドシステムの作動モード

この車のプラグインハイブリッドシステムは、次の各モードで作動します。

マルチインフォメーションディスプレイでプラグインハイブリッドシステムの作動状況を確認することができます。

■ EVモード

充電を実施して駆動用電池に十分な残量がある状態のとき*2は、駆動用電池に蓄えられた電気を使用して、EV走行します。*3

車両がEVモードのときは、EVドライブモード表示灯が点灯します。

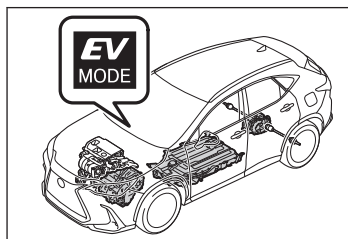

■ AUTO EV/HVモード

通常は駆動用電池に蓄えられた電気を使用してEV走行しますが、登坂路や急加速時など、大きな力が必要なときは、アクセルペダルを大きく踏み込むことで、ガソリンエンジンが始動して力強く加速します。

車両がEV走行可能な状態のとき、スイッチを操作することでEVモードとAUTO EV/HVモードを切りかえることができます。

車両がAUTO EV/HVモードのときは、AUTO EV/HVモード表示灯が点灯します。

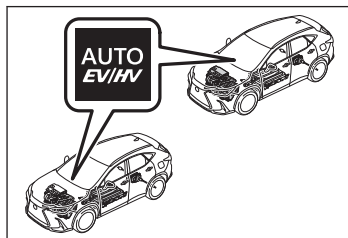

*2: 駆動用電池残量計の表示で、駆動用電池の残量を確認できます。

*3: 一部の状況ではEV走行が解除され、エンジンを併用した走行となります。

■ HV モード

HV モード時は、ガソリンエンジンと電気モーターを併用して走行します。

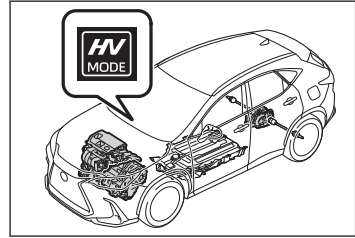

- EV モードまたは AUTO EV/HV モードでの EV 走行に必要な電池残量がなくなると、自動で HV モードに移行します。
- EV 走行するための駆動用の電池残量を温存したいときなどには、スイッチ操作により、任意のタイミングで HV モードに切りかえることもできます。
*4 高速道路や登坂路を走行するときは、電気消費量を抑えるために、HV モードで走行することをおすすめします。

車両が HV モードのときは、HV モード表示灯が点灯します。

■ バッテリーチャージモード

EV 走行に必要な駆動用電池の残量がなくなったとき、スイッチ操作でバッテリーチャージモードに切りかえることにより、ガソリンエンジンで発電した電気を駆動用電池に充電することができます。*5

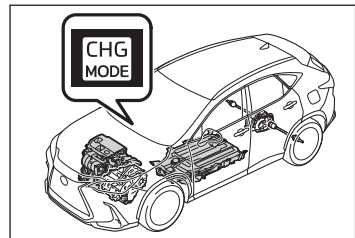

- プラグインハイブリッドシステムの状態により、バッテリーチャージモードに切りかえることができない場合があります。
- バッテリーチャージモードでの走行時は、車両の走行状況によって充電にかかる時間がかわります。

車両がバッテリーチャージモードのときは、バッテリーチャージモード表示灯が点灯します。

☐ 知識

■ バッテリーチャージモード

- システム保護などの理由により、次のようなことが起こる場合があります。
 - バッテリーチャージモードに移行できなかつたり、解除されたりする

*4:HV モードに切りかえた場合でも、EV 走行可能距離が低下する場合があります。

*5:バッテリーチャージモードに切りかえると、走行しながら駆動用電池に充電することができますが、発電のためにガソリンエンジンが作動するため、HV モードでの走行時に比べて、燃料の消費量が増えます。

- バッテリーチャージモードに切りかえてもガソリンエンジンが始動しない、または停止する
- エアコンの消費電力が大きいときや冷却水温度が高いときなど、システムの負荷が大きい状況では、バッテリーチャージモードによる充電にかかる時間が通常より長くなったり、駆動用電池への充電が実施されなくなったりする場合があります。
- **プラグインハイブリッドシステムの作動モードを変更できないとき**

次の状況のときは、AUTO EV/HV スイッチまたは EV/HV モード切りかえスイッチを操作しても、プラグインハイブリッドシステムの作動モードを変更できません。スイッチを押して作動モードを切りかえようとすると、マルチインフォメーションディスプレイに警告メッセージが表示されます。

- EV 走行するために必要な駆動用電池の残量がないとき：EV モードまたは AUTO EV/HV モードへの切りかえができません。
- 駆動用電池が満充電に近いとき：バッテリーチャージモードへの切りかえができません。
- **スイッチ操作で EV モードからほかのモードに切りかえたとき**

- HV モードまたはバッテリーチャージモードに切りかえた状態でパワースイッチを OFF にすると、作動モードの切りかえが解除され、次の始動時には EV モードの状態にもどります。^{*6}
- AUTO EV/HV モードに切りかえた状態でパワースイッチを OFF にすると、次の始動時も AUTO EV/HV モードのまま始動します。^{*6}

■ 駆動用電池の残量が減少し、EV モードから HV モードに切りかわったあと

長い下り坂を連続して走行するなどして駆動用電池の充電量が回復すると、EV 走行可能距離がマルチインフォメーションディスプレイに表示され、自動で EV モードに復帰します。

EV 走行可能距離が表示されているのに EV モードに切りかわらないときは、EV/HV モード切りかえスイッチを押して EV モードに切りかえることができます。

プラグインハイブリッドシステムの作動モードごとの走行時／減速時の制御

■ EV モード時

EV モード時は EV 走行（電気モーターのみでの走行）^{*7} ですが、一部の状況では EV 走行が解除され、ガソリンエンジンを併用した走行となります。また、駆動用電池の残量が少なくなると、自動的に HV モードに切りかわります。EV モードでの走行状態を長く続けるために、次のような点にご留意ください。

- 急加速や急減速を避け、スムーズな運転を心がけてください。急加速をくり返すと、駆動用電池の残量が早く減少します。また、急加速や速度により EV 走行が解除されます。
- なるべく控えめな速度で走行してください。車速が高くなると EV 走行できる距離は大幅に低下します。

^{*6}: EV 走行するために必要な駆動用電池の残量がないときは、HV モードになります。

^{*7}: マルチインフォメーションディスプレイで EV 走行可能距離を確認できます。

■ AUTO EV/HV モード時

通常走行では電気モーターのみでEV走行*7しますが、アクセルペダルを大きく踏み込むと、ガソリンエンジンが始動します。

また、駆動用電池の残量が少なくなると、EVモード時と同様に自動でHVモードに切りかわります。AUTO EV/HVモードは、登坂路や急加速が必要なときなど、大きな力が必要な走行状況に適していますが、ガソリンエンジンが始動しやすくなるため、通常はEVモードでの走行をおすすめします。

■ HV モード時

一般的なハイブリッド車と同じように使用することができます。

HVモード時は、走行状況に応じて、次のように作動します。

- 停車中はガソリンエンジンを停止*8します。
- 発進時は電気モーターを使って発進します。
- 通常走行時は、ガソリンエンジンと電気モーターを効率よく制御し、燃費効率が最適になるように走行します。また、必要に応じて電気モーターを発電機として動かし、駆動用電池へ充電します。
- アクセルペダルを大きく踏み込んだときは、ガソリンエンジンと電気モーターの両方の動力により力強く加速します。

■ 減速時／制動時（回生ブレーキ）

車輪が電気モーターを発電機として動かし、駆動用電池へ充電します。

この回生ブレーキ機能を積極的に活用して駆動用電池に電気を蓄えることで、EV走行できる距離をのばすことができます。

また、HVモード時も燃料消費を抑えるために、回生ブレーキ機能の活用が有効です。

□ 知識

■ EVモード、AUTO EV/HVモード時のガソリンエンジンの作動

駆動用電池の残量が十分にあり、EV走行可能距離がマルチインフォメーションディスプレイなどに表示されていても、一部の状況では自動でEV走行（電気モーターのみでの走行）が解除され、ガソリンエンジンを併用した走行に切りかわります。

再度EV走行が可能な状態になった場合は、自動的にEV走行に復帰します。

EV走行が自動的に解除される状況には、主に次のようなものがあります*9。

- 車速が約135km/h以上のとき
- AUTO EV/HVモード時：アクセルペダルを大きく踏み込んだときや急加速時など、一時的にパワーが必要なとき*10

*8：駆動用電池の充電が必要なときやエンジン暖機中など、ガソリンエンジンが自動停止しないことがあります。

*9：状況により、上記のほかにもEV走行が解除される場合があります。

*10：AUTO EV/HVモードのとき。EVモード時も、駆動用電池の状況によってガソリンエンジンが始動します。

- 炎天下に駐車したあとや、登降坂／高速走行後など、ハイブリッドシステムが高温のとき
- ハイブリッドシステムが低温のとき
- 外気温が約-10℃を下まわる状態で暖房を使用したとき
- フロントウインドウガラスの曇り取りスイッチを押したとき
- ガソリンエンジンの始動が必要であるとシステムが判断したとき

■ ガソリンエンジンが自動停止しないおそれのある状態

車両状態に応じて、ガソリンエンジンは自動的に始動／停止しますが、次の状態では自動停止しないことがあります。*11

- ガソリンエンジン暖機中
- 駆動用電池充電時
- 駆動用電池の温度が高いとき、または低いとき
- 暖房をかけているとき

■ 回生ブレーキのはたらき

次の場合、車の運動エネルギーを電気エネルギーに変換し、駆動用電池へ充電すると共に減速力を得ることができます。

- シフトポジションがDまたはSで走行中に、アクセルペダルから足を離れたとき
- シフトポジションがDまたはSで走行中に、ブレーキペダルを踏んだとき

EVモード、AUTO EV/HVモード、HVモードを切りかえる

AUTO EV/HVスイッチまたはEV/HVモード切りかえスイッチを押すと、次のようにプラグインハイブリッドシステムの作動モードが切りかわります。

作動モードを切りかえると、点灯する表示灯も切りかわります。

EVモードまたはAUTO EV/HVモードを利用可能にするために、車両のご使用前には、あらかじめ外部電源から駆動用電池を充電してください。

駆動用電池の充電が完了していなくても車両は使用可能ですが、残量が十分ないと、EVモードまたはAUTO EV/HVモードを利用できなかつたり、EV走行できる距離が短くなつたりします。

現在のモード	切りかえ後のモード
EVモード	AUTO EV/HVモード
AUTO EV/HVモード	EVモード
HVモード	AUTO EV/HVモード*12

▶ AUTO EV/HVスイッチ

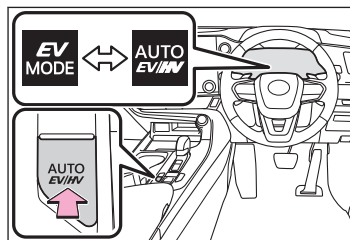

*11: 状況によっては、上記の他にもガソリンエンジンが自動停止しない場合があります。

現在のモード	切りかえ後のモード
EV モード	HV モード
AUTO EV/HV モード	HV モード
HV モード	EV モード*13

▶ EV/HV モード切りかえスイッチ

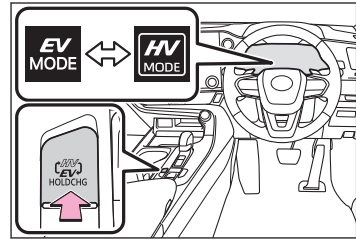

バッテリーチャージモードに切りかえる

▲ 警告

バッテリーチャージモードの使用中はガソリンエンジンが作動するため、駐車中使用するときは、次のことをお守りください。

- 燃えやすいものや可燃物の付近などに車を停めない
- 車庫内や雪が積もった場所など、換気が悪く囲まれた場所では、バッテリーチャージモードを使用しない

EV/HV モード切りかえスイッチを押し続けます。

バッテリーチャージモード表示灯が点滅したら、スイッチから手を離します。

バッテリーチャージモードへの切りかえが完了すると、バッテリーチャージモード表示灯が点灯します。

駆動用電池が満充電*14 になると、バッテリーチャージモードは自動で解除され、HV モードに遷移します。

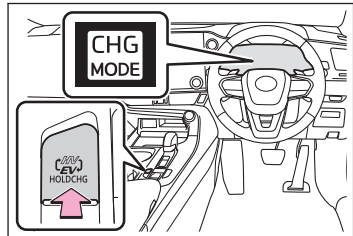

バッテリーチャージモード中に AUTO EV/HV スイッチまたは EV/HV モード切りかえスイッチを押すと、バッテリーチャージモードが解除されます。

車両接近通報装置

ガソリンエンジンが停止した状態での走行時、車両の接近を周囲の人に知らせるため、車速に応じた音階で音を鳴らします。この音は、車内にも聞こえることがあります。車速が約 25km/h をこえると消音します。

*12: EV 走行するために必要な駆動用電池の残量がないときは、AUTO EV/HV モードを選択することはできません。

*13: EV 走行するために必要な駆動用電池の残量がないときは、EV モードを選択することはできません。

*14: バッテリーチャージモードでの最大充電量は、普通充電での満充電量の約 80% になります。

 知識**■ 車両接近通報装置の通報音**

次のような場合は、周囲の人に通報音が聞こえにくくなる場合があります。

- 周囲の騒音が大きい
- 雨または強風

先読みエコドライブの機能とはたらき

本システムは、これから走る道路の交通情報や走行状況をもとに作動し、優れた実燃費に貢献する機能です。先読みエコドライブの詳細については、別冊「マルチメディア取扱説明書」を参照してください。

■ 先読み減速支援

ナビゲーションシステムに登録された先読み減速支援地点に車両が近づくと、アクセルペダルを離したあとに、走行状況に応じてエンジブレーキ力を高め、より効率的に駆動用電池を充電します。

■ 先読み EV/HV モード切りかえ制御

ナビゲーションシステムでのルート案内中、電力を効率よく使用するために、駆動用電池の残量や経路、交通情報といったデータをもとに、次のようにプラグインハイブリッドシステムの作動モードを自動で切りかえます。

- 電力の消費量が抑えられる場合は、EV 走行しやすいように、AUTO EV/HV モードに切りかえます。
- 電力の消費量が多くなる高速道路や登坂路などがある場合は、駆動用電池の残量を確保するために、HV モードに切りかえます。

プラグインハイブリッドシステムの注意

ハイブリッドシステムには、駆動用電池／パワーコントロールユニット／オレンジ色の高圧ケーブル／電気モーターなどの高電圧部位（最高約 650V）や、冷却用ラジエーターなどの高温部位がありますので、ご注意ください。なお、高電圧部位などには、取り扱い上の注意を記載したラベルが貼付してありますので、ラベルの指示に従って正しい取り扱いをしてください。

▲ 警告

■ 高電圧、高温の注意事項

この車は、高電圧システムを使用しています。

次のことをお守りいただかないと、やけどや感電のおそれがあります。

- 高電圧部位／高電圧の配線（オレンジ色）およびそのコネクターの取りはずし／分解などは絶対に行わないでください。
- 走行後はハイブリッドシステムが高温になります。車に貼つてあるラベルの指示に従い、常に高電圧／高温部位に注意してください。
- 駆動用電池に設置してあるサービスプラグは絶対にさわらないでください。サービスプラグは、レクスア販売店で車の修理時などに、駆動用電池の高電圧を遮断するためのものです。

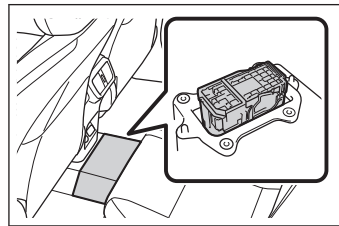

■ 事故が発生したとき

次のことをお守りください。

- 続発事故防止のため、安全な場所に停車して、パーキングブレーキをかけ、シフトポジションを P にして、ハイブリッドシステムを停止する。
- 高電圧部位／高電圧配線（オレンジ色）などには、絶対にさわらない。
- 車室内および車室外に、はみ出している電気配線には絶対にさわらない。
- 液体の付着やもれがある場合は、駆動用電池の電解液（強アルカリ性）の可能性があるので、絶対にさわらない。

駆動用電池の電解液（強アルカリ性）が目や皮膚にふれると失明や皮膚傷害のおそれがあります。万一、目や皮膚に付着した場合はただちに多量の水で洗い流し、早急に医師の診察を受けてください。

- 駆動用電池の電解液がもれている場合は、車両に近付かない。

万一、駆動用電池が破損しても、電池内部の構造により大量に電解液が流出することはありませんが、流出すると蒸気を発生します。蒸気は目や皮膚に刺激性があり、吸引すると急性中毒を起こすおそれがあります。

- 火気や高温のものを絶対に近付けない。
電解液に引火するおそれがあります。

▲ 警告

- 万一、車両火災が発生したときは、ABC 消火器を使用して消火する。
水をかける場合は、消火栓などから大量にかけてください。
- タイヤが接地した状態でけん引しない。
電気モーターから発電され、破損の状態によっては、火災のおそれがあり危険です。
- 車の下の路面などを確認し、エアコンの水以外の液体もれが見つかった場合、燃料系統が損傷している可能性があります。
そのままハイブリッドシステムを始動すると燃料に引火するおそれがあり危険です。始動しないでください。
できるだけ早くお車から離れ、状況をレクサス販売店へ連絡してください。

□ 知識**■ 電磁波**

- 高電圧部位や高電圧配線は、電磁シールド構造になっています。従来の車や家電製品と比べて、電磁波が多いということはありません。
- アマチュア無線の一部（遠距離通信）において、受信時に雑音が混入する場合がありますので、あらかじめご了承ください。

■ 磁力の影響

大型スピーカーなど、強い磁力を発生するものをラゲージルーム付近に取り付けたり、ラゲージルームに置いたりすると、ハイブリッドシステムに悪影響をおよぼす場合があります。

■ 燃料補給

プラグインハイブリッド車は、外部からの充電により蓄えた電気を使用して走行することができます。しかし、EV モードまたは AUTO EV/HV モード中でも一部の状況ではガソリンエンジンを使用するほか、HV モード中は走行の動力源としてガソリンエンジンを併用するため、燃料の補給は不可欠です。燃料計を確認し、残量が少なくなったときはすみやかに燃料を補給してください。

■ 車を長期間使用しなかったとき

- 車を長期間使用しなかった場合は、補機バッテリーや駆動用電池が充電不足になっている可能性があります。

駆動用電池が極端に充電不足になるのを防ぐため、外部電源から充電するか、少なくとも2~3ヶ月に一度はハイブリッドシステムを始動し、ガソリンエンジンの作動が自動的に停止したあと、パワースイッチを OFF にしてください。

[READY] インジケーターが点灯後、約10秒経過してもガソリンエンジンが作動しない場合は、そのままパワースイッチを OFF にしても問題ありません。

- 車両に普通充電ケーブルを接続したまま長期間放置すると、システムチェックなどの制御が働くことにより、補機バッテリーの電力消費量が増加します。普通充電ケーブルを接続しておく必要がないときは、すみやかに車両から取りはずしておいてください。

DC/DC コンバータ冷却用吸入口

リヤシート下（右側）部には DC/DC コンバータ冷却用の吸入口があります。吸入口がふさがれると、プラグインハイブリッドシステムが正常に作動しなくなる原因になります。

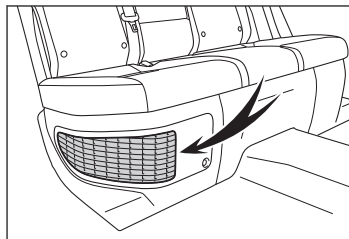

⚠ 注意

DC/DC コンバータ冷却用の吸入口について、次のことをお守りください。

- シートカバーや荷物などで、吸入口がふさがれないようにしてください。
吸入口がふさがれると、プラグインハイブリッドシステムが正常に作動しなくなる原因になります。
- 吸入口にほこりなどがたまったときは、目づまりしないよう掃除機などで清掃してください。
- 吸入口に水や異物を入れないでください。DC/DC コンバータを損傷するおそれがあります。
- 吸入口にはフィルターが取り付けられています。
吸入口を清掃してもフィルターの汚れが目立つときは、フィルターの清掃／交換をお勧めします。

— 関連リンク —

[DC/DC コンバータ冷却用吸入口／フィルターの清掃 \(P.561\)](#)

プラグインハイブリッド車運転のアドバイス

環境に配慮した経済的な運転のためには、次のことを心がけてください。

■ EVモード、AUTO EV/HVモード、HVモードの効果的な使い方

主にEVモードやAUTO EV/HVモードは市街地の走行時に使用し、HVモードは高速走行時に使用することで、電気や燃料の節約につながります。

■ エコドライブモードの利用

エコドライブモードを使用すると、通常にくらべてアクセルペダルの踏み込みに対するトルクの発生がゆるやかになります。また、エアコン（暖房／冷房）の作動を抑え、電気や燃料の節約につながります。

■ ハイブリッドシステムインジケータの利用

メーター内のハイブリッドシステムインジケータのバー表示をエコエリアの範囲に保つことで、より環境に配慮した走行が可能です。

■ シフトポジションの変更

信号待ちや渋滞のときなどは、シフトポジションをDにしましょう。また、駐車するときは、シフトポジションをPにしましょう。シフトポジションをNにしても、燃費向上の効果はありません。Nでは、ガソリンエンジンが回転していても駆動用電池は充電されないため、エアコンなどを使用していると駆動用電池の残量が低下します。

■ アクセルペダル／ブレーキペダルの操作

- 急加速／急減速を控え、スムーズな運転を心がけましょう。ゆるやかに加速／減速することで、より効果的に電気モーターを使用でき、余分なガソリン消費を抑えることができます。
- 加速のくり返しは、駆動用電池の残量を低下させ、結果、燃費が悪化するため控えましょう。走行中、アクセルペダルを少しもどすことで駆動用電池の残量を回復させることができます。

■ 減速時のブレーキ操作

減速時は、早めに、ゆるやかなブレーキ操作を行いましょう。

減速時に発生する電気エネルギーをより多く回収することができます。

■ 渋滞

加速／減速のくり返しや、長い信号待ちは電気や燃料の消費量が多くなります。お出かけ前に交通情報を確認するなどして、なるべく渋滞を回避するようにしましょう。また渋滞の際は、ブレーキペダルをゆるめて微前進し、アクセルペダルをあまり踏まないようにしましょう。余分な電気消費や燃料消費を抑えることができます。

■ 高速道路での運転

- 速度を抑え、一定速度で走行しましょう。また、料金所手前では早めにアクセルペダルをもどし、ゆるやかなブレーキ操作を行いましょう。減速時に発生する電気エネルギーをより多く回収することができます。
- EVモードやAUTO EV/HVモードで高速走行をすると、著しく電力を消費します。高速道路を下りてから、次に外部電源から充電する場所までの距離が長い場合、高速道路はHVモードで走行し、高速道路を下りたあとEVモードまたはAUTO EV/HVモードに切りかえることをおすすめします。

■ エアコンのON/OFF

必要時以外はエアコンスイッチをOFFにしましょう。余分なガソリン消費を抑えることができます。

夏季：外気温が高いときは、内気循環モードに設定しましょう。エアコンへの負荷が減り、電費／燃費の向上につながります。

冬季：過剰または不要な暖房は避けてください。また、ステアリングヒーターやシートヒーターの活用も効果的です。

■ タイヤ空気圧の点検

タイヤ空気圧はこまめに点検しましょう。タイヤ空気圧が適切でないと、EV走行できる距離が短くなったり、HVモード時の燃費悪化につながります。

また、冬用タイヤは転がり抵抗が大きいため、乾燥した路面では電気／燃料の消費量が大きくなります。季節、道路状況に応じて適切なタイミングでタイヤを交換しましょう。

■ 荷物

重い荷物が積まれていると、それだけ余分なエネルギーが必要となります。不要な荷物は、積んだままにせず降ろしましょう。また、大型ルーフキャリアの装着も重い荷物と同様にエネルギー消費の原因になります。

■ 走行前の暖機運転

この車はガソリンエンジンの始動／停止を自動的に行いますので、暖機運転は必要ありません。

EV 走行可能距離

マルチインフォメーションディスプレイに表示される EV 走行可能距離は、現在どのくらい EV 走行（電気モーターのみでの走行）が可能かの目安を示しており、表示の距離を実際に走行できない場合があります。EV 走行可能距離が表示されているときでも、一部の状況では EV 走行が解除され、エンジンを併用した走行となります。

マルチインフォメーションディスプレイに表示する値は、主に次のような情報から推定しています。

- 現在の駆動用電池の残量
- 電力消費率（単位電力量で EV 走行できる距離）の学習値
- 過去のエアコンシステムの電力消費量

電力消費率は走行のしかたによって変化します。電力消費率の学習は車両の充電を行うたびに車両が自動的に行っており、EV 走行可能距離の推定に反映されます。このため、前回までの走行のしかたにより、満充電の状態が表示される EV 走行可能距離が前回と異なる場合があります。

学習値が安定するまでのあいだ（新車時から約 1～2 ヶ月ほど）は充電するごとに EV 走行可能距離が大きく変化する場合がありますが、異常ではありません。

エアコンを ON にしているときは電力消費量が多くなることを考慮して、過去のエアコン電力消費量のデータを基に、エアコンを使用した場合の EV 走行可能距離を推定しています。

EV 走行可能距離を伸ばすためのヒント

EV 走行可能距離は、運転のしかた／道路状況／天候や気温／電装品の使用状況／乗員数などに大きく左右されます。

次のことに気を付けて運転していただくと、より EV 走行可能距離を伸ばすことが可能です。

■ 発進時のゆるやかなアクセルペダル操作による加速

目安として、最初の 5 秒で時速 20km/h 程度になるように加速してください。

やさしい発進を心がけるだけで電費／燃費の向上につながります。

走行モードをエコドライブモードにすると、アクセルペダルの踏み込みに対するトルクの発生がゆるやかになり、やさしいアクセル操作がしやすくなります。

同時にエアコンの制御はエコ空調モードに切りかわり、エアコンの作動が控えめになります。

■ 十分な車間距離の確保／不要な加減速の防止

走行中は、一定の速度で走行することを心がけましょう。車間距離が短いと、むだな加減速をくり返すことになり、電費／燃費が悪化する原因となります。

■ 停車前の早めのアクセルペダル操作のキャンセル

回生ブレーキの作動により、車の運動エネルギーを電気エネルギーに変換し、駆動用電池に充電することができます。

ハイブリッドシステムインジケータで回生の状況を確認することができます。

減速時にブレーキペダルを軽く踏むことで回生量が増加し、より多くの電気エネルギーを回収できます。

ブレーキペダルを強く踏みすぎると、回収量の表示がいっぱいになってしまい、回収できる上限をこえてしまうため、早めのブレーキ操作を心がけてください。

■ エアコンの適切な使用／ステアリングヒーターやシートヒーターの活用

EV モードでは電気エネルギーによって冷房／暖房されます。^{*1}

冷やしすぎたり、暖めすぎたりしないようにすると、電力消費を抑え、電費の向上につながります。エコ空調モードを使用すると、自動的に控えめなエアコン制御になります。

ステアリングヒーター／シートヒーターは、少ない電力で直接体を暖められる、効率のよい暖房装置です。

エアコンと併せて使用することで、設定温度を控えめにでき、電費／燃費の向上につながります。

■ タイヤ空気圧の点検

タイヤ空気圧が規定値より不足すると、電費／燃費が悪化する原因となります。

規定値より 50kPa (0.5kg/cm²) 不足した状態で数%程度悪化します。

■ 高速道路の HV モードでの走行

EV モードで高速道路を走行すると、電力消費量が著しく増加します。

EV/HV モード切りかえスイッチで HV モードに切りかえることができます。

■ 必要分のみの荷物の積載

100kg の荷物を載せて走行すると、約 3%程度電費／燃費が悪化します。

空気抵抗も電費／燃費に大きく影響するため、ルーフキャリアなどの外装品は、使用しないときは取りはずしましょう。

また、冬用タイヤは走行抵抗が大きく、電費／燃費の悪化する原因ですので、必要がなくなったらすみやかに標準タイヤにもどしてください。

■ 電費／燃費の把握

日々の電費／燃費を把握すると、エコドライブの効果が実感できます。

マルチインフォメーションディスプレイに表示される電費／燃費グラフなどを活用してください。

*1:約-10℃以下の極低温時を除く

プラグインハイブリッドシステムの駆動用電池の充電前に知っておいてほしいこと

車両に普通充電ケーブルを接続して充電を行う前に、必ず次の事項をご確認ください。

□ 知識

■ 安全機能

- 車両に普通充電ケーブルが接続されているときは、パワースイッチを操作してもハイブリッドシステムを始動することはできません。
- [READY] インジケーターが点灯しているときに普通充電ケーブルを接続すると、ハイブリッドシステムは自動的に停止し、走行できなくなります。

▲ 警告

■ 充電するときの警告

ペースメーカー（植込み型心臓ペースメーカー／植込み型両心室ペースングパルスジェネレータ）装着のお客様は、充電の操作はご自身ではなさらず、ほかの方にお願ひしてください。

- 充電時は、普通充電器（スタンド）、普通充電ケーブルに近付かないでください。充電により、ペースメーカーの動作に影響を与えるおそれがあります。
- 充電中は車内にとどまらないでください。充電により、ペースメーカーの動作に影響を与えるおそれがあります。
- ものを取るときなどに、ラゲージルームなど含めた車内に入り込まないでください。充電により、ペースメーカーの動作に影響を与えるおそれがあります。

■ 車両に充電ケーブルが接続されているとき

シフトレバーを操作しないでください。万一、充電ケーブルが故障していた場合、シフトポジションがP からほかのシフトポジションに切りかわることがあり、車両が動いて思わぬ事故につながるおそれがあり危険です。

この車は一般家庭用の AC コンセントに接続して駆動用電池を充電できますが、一般的な電気製品と次の点が大きく異なります。そのため、取り扱いを誤ると火災や感電事故が発生するおそれがあります。

- 200V での普通充電時は、大電流で長時間電流が流れる
- お客様の充電環境によっては、屋外で充電作業を行う
充電作業は、本書で説明している内容をよくお読みいただいた上で、正しい手順に沿って行ってください。
- 子どもなど、不慣れな方だけで充電作業を行わないでください。また、普通充電ケーブルは幼児の手の届かない場所で保管してください。
- 普通充電器（スタンド）で充電する場合は、機器の使用手順に従って作業を行ってください。

- 公共の普通充電器（スタンド）で充電する場合は、タイマー充電の設定状態を確認してください。
 - 充電スケジュールが登録されているときは一時的に OFF にするか、[今すぐ充電] を ON にしてください。
 - 充電スケジュールが ON になっていると、普通充電ケーブルを接続しても充電が開始されません。また、充電が開始しなくても、普通充電ケーブルを接続したことで課金される場合があります。

関連リンク

[普通充電のしかた \(P.67\)](#)

充電する前の確認事項

充電する前に、必ず次の点をご確認ください。

- パーキングブレーキが確実にかかっていること
- ヘッドランプ／非常点滅灯／室内灯といったランプ類が消灯していること
ランプ類が点灯していると、それらの機器に電力が消費され、充電時間が長くなります。
- パワースイッチが OFF になっていること
- 普通充電ケーブル各部の状態に異常がないこと
- AC 外部給電システムを使用していないこと
- 非常時給電システムを使用していないこと

知識

■ 充電中は

- 車両の状態により、充電が開始されるまでの時間が異なる場合がありますが、異常ではありません。
- リヤシート付近から冷却用ファンの音が聞こえることがあります。
- 充電中は、空調システムおよび駆動用電池冷却の作動にともない、駆動用電池付近から音が聞こえることがあります。
- 充電中／充電完了後は、充電器が搭載されているリヤシート周辺が温かくなる場合があります。
- コントロールユニットの表面が温かくなる場合がありますが、異常ではありません。
- 電波の状況によっては、ラジオに雑音が入ることがあります。
- マルチインフォメーションディスプレイの画面で、現在の充電状態や、充電完了までの時間の目安を確認することができます。

■ 駆動用電池の容量低下

駆動用電池は使用していくうちに、徐々に電池容量が低下していきます。低下する割合は車の使い方、使用環境により異なります。電池容量の低下を抑えるために、次のことを心がけてください。

- 満充電状態での高温炎天下での駐車は極力避ける
- EV 走行中にひんばんな急加速、急減速をしない
- EV 走行の最高車速付近での走行を控える
- 長期間、運転をしないときは駆動用電池の残量を少なくしておく
自動的に EV モードまたは AUTO EV/ HV モードから HV モードに切りかわるのを確認してから、パワースイッチを OFF にしてください。
- 充電は走行開始前に満充電になるよう、タイマー充電を活用する

なお、電池の容量が低下すると EV 走行できる距離が減少しますが、車両性能などが著しく低下するものではありません。

■ 充電後に駆動用電池の残量が低下するとき

次の場合、システムの保護のために、充電完了後の駆動用電池の残量が通常よりも少なくなる（満充電後の EV 走行可能距離が短くなる）*1 ことがあります。

- 気温が低い、または高い環境で充電したとき
- 高負荷走行の直後、かつ炎天下で充電したとき

上記に該当しないのに、充電完了後の駆動用電池残量が大幅に低下したときは、レクサス販売店で点検を受けてください。

■ 駆動用電池への充電量が減少するとき

普通充電器（スタンド）の供給電力が小さい、または駆動用電池ヒーターの作動等により駆動用電池への充電電力が小さくなった場合、駆動用電池への充電量が減少することがあります。

*1: この場合、駆動用電池の残量表示が満充電になっていても、通常よりも早く残量が低下します。

プラグインハイブリッドシステムの充電装備

この車両には外部電源と接続するための普通充電インレットや、外部電源と車両とを接続するための普通充電ケーブルなどが装備されています。

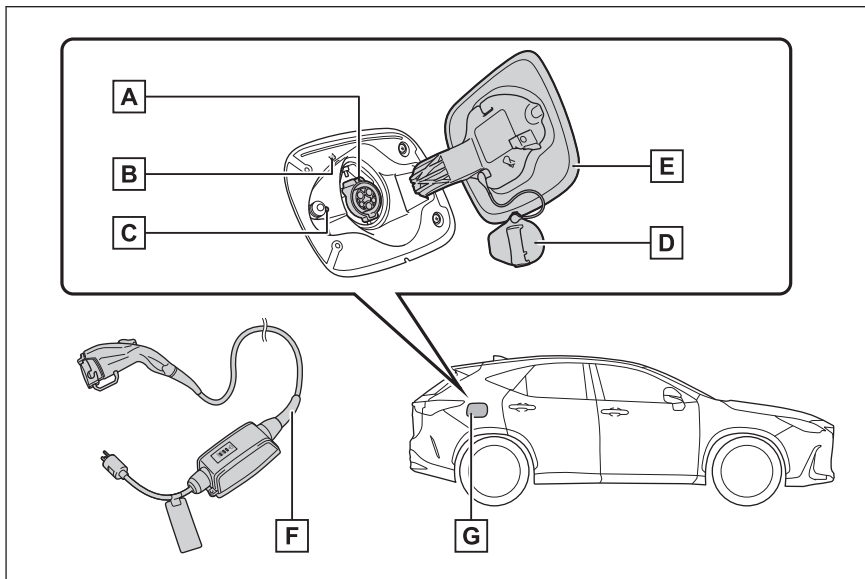

- A 普通充電インレット
- B 普通充電インレット照明
- C 充電インジケータ
- D 普通充電インレットキャップ
- E 充電リッド
- F 普通充電ケーブル
- G 充電ポート

充電リッド／普通充電コネクターのロック／ロック解除

充電リッド／普通充電コネクタはスマートエントリー&スタートシステムまたはワイヤレスリモコンでロック／ロック解除することができます。スマートエントリー&スタートシステムやワイヤレスリモコンが正常に作動しない場合は、メカニカルキーを使用してください。

充電リッドをロックする

充電リッドを閉めてからスマートエントリー&スタートシステムやワイヤレスリモコンなどでドアをロックします。

充電リッドがロックされます。

□ 知識

車両のドアをロックしたあとに充電リッドを閉めても、充電リッドはロックされません。その場合は、充電リッドを閉めてから再度、ドアをロックする必要があります。

充電リッドをロック解除する

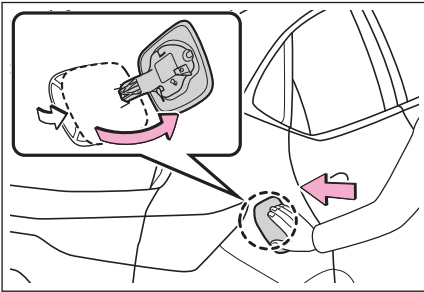

- 1 スマートエントリー&スタートシステムやワイヤレスリモコンなどでドアをロック解除します。
- 2 充電リッドの後辺中央部（図に示す位置）を押して充電リッドを開きます。

□ 知識

ドアのセキュリティ機能でロックされた場合、充電リッドが閉まっていれば、連動して充電リッドもロックされます。

普通充電コネクタをロックする

⚠ 注意

普通充電コネクタをロックするときは、次のことをお守りください。お守りいただかないと、コネクタロックシステムの故障の原因となります。

- 普通充電コネクタがこの車両に適合していることを確認する
異なるタイプの普通充電コネクタや、挿入部が破損／変形した普通充電コネクタなどは、ロックできない可能性があります。
- 普通充電コネクタをロックしたあとは、普通充電コネクタに無理な力をかけない
普通充電コネクタを取りはずすときは、必ずコネクタロックを解除してください。

普通充電インレットに普通充電コネクタを挿し込みます。

普通充電コネクタを挿し込むと、自動的にロックされます。

⚠ 警告

普通充電インレットに普通充電コネクタを接続するときは、次のことをお守りください。

▲ 警告

- コネクターロック部に手を入れないでください。コネクターロックピンに挟まれ、けがをするおそれがあり危険です。

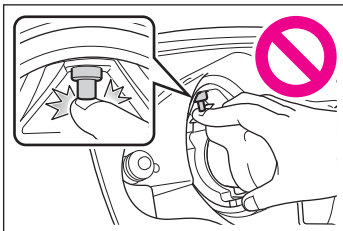

- 充電リッドロック部にふれないようにご注意ください。コネクターロック作動時、充電リッドロックピンも作動するため、手にあたり、けがをするおそれがあり危険です。

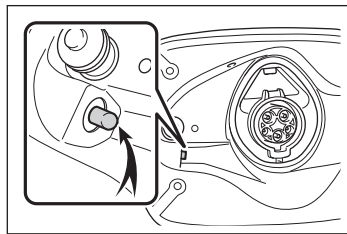

□ 知識

■ 普通充電コネクターのロック機能

- 普通充電コネクターのロック機能は、普通充電ケーブルの盗難防止を保証するものではありません。また、すべてのいたずら行為に効果を発揮するものではありません。
- 普通充電コネクターをくり返し抜いたり挿したりすると、システム保護のため、一時的にコネクターのロック機能が作動しなくなるおそれがあります。その場合は、少し待ってから普通充電コネクターを普通充電インレットに再度挿し込んでください。

■ AC 外部給電システムを使用するとき

普通充電コネクターと同様に、ヴィークルパワーコネクタをロックすることもできます。

普通充電コネクターをロック解除する

スマートエントリー&スタートシステムやワイヤレスリモコンなどでドアをロック解除します。

普通充電コネクターがロック解除されます。

□ 知識

■ スマートエントリー&スタートシステムで普通充電コネクタをロック解除するとき

ドアがロック解除されている状態で、普通充電コネクタがロックされているときは、いったんドアをロックしてから再度、ロック解除操作を行う必要があります。

■ ロック解除操作のセキュリティ機能

ロック解除操作後、約 30 秒以内に普通充電コネクタを取りはずさなかったときは、普通充電コネクタが再度ロックされます。

■ 普通充電インレットに普通充電コネクタを挿し込めないとき

コネクタロックピンが下がっていないか確認してください。

コネクタロックピンが下がっている場合は、コネクタロックが作動しています。スマートエントリー&スタートシステムやワイヤレスリモコンなどでドアをロック解除してコネクタロックをロック解除し、コネクタロックピンが上がっている状態にしてください。

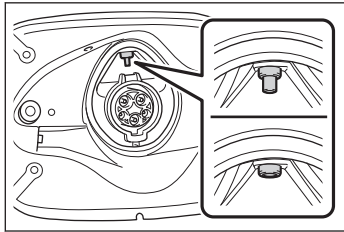

■ AC 外部給電システムを使用するとき

普通充電コネクタと同様に、ヴィークルパワーコネクタをロック解除することもできます。

普通充電コネクタのロック/ロック解除方法を変更する

センターディスプレイの  画面で、普通充電コネクタのロック/ロック解除方法を変更することができます。

- 1  にタッチします。
- 2 [車両カスタマイズ] にタッチします。
- 3 [充電] にタッチします。
- 4 [コネクタロック] にタッチし、お好みのロック/ロック解除方法に変更します。

普通充電コネクタのロック/ロック解除方法は、次のように変更することができます。

設定	作動内容
オートロック (デフォルト設定)	普通充電コネクタを接続すると自動でロックされる

設定	作動内容
オートロック&アンロック	普通充電コネクタを接続すると自動でロックされ、充電終了後は自動的にロック解除される*1*2
OFF	普通充電コネクタのロックシステムを使用しない

□ 知識

■ 普通充電コネクタのロック/ロック解除方法を変更するとき

普通充電ケーブルが車両に接続されているときは、普通充電コネクタのロック/ロック解除方法を変更できません。

— 関連リンク —

[車両カスタマイズ設定一覧 \(P.720\)](#)

充電リッドを開ける

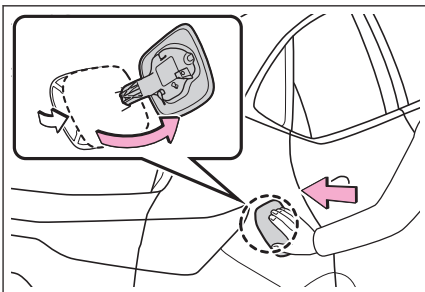

ドアをロック解除することで、充電リッドをロック解除します。
 充電リッドの後辺中央部(図に示す位置)を押し、充電リッドを開けます。
 押し手を離すと、充電リッドが少し開きます。その後、手で全開にします。

充電リッドを閉める

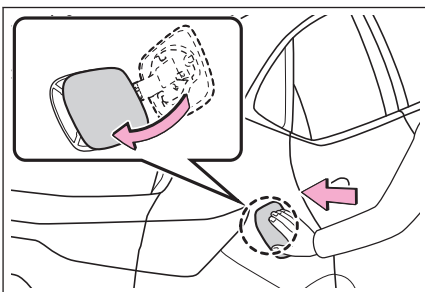

*1: オートロック後に停電などで電源が遮断されると、普通充電コネクタがロック解除されます。

*2: オートロック (デフォルト設定) と同様の操作で普通充電コネクタをロック解除することもできます。

充電リッドを閉め、充電リッドの後辺中央部（図に示す位置）を押します。
ドアをロックすると、充電リッドもロックされます。

充電インジケータ

点灯／点滅パターンの変化により、次のように充電に関する状況をお知らせします。

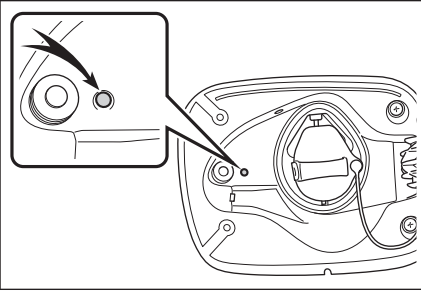

点灯／点滅パターン	車両の状況
点灯	<ul style="list-style-type: none"> ● 充電中／外部給電中 ● 充電／外部給電が可能な状況のとき ● 駆動用電池ヒーターの作動中 ● 駆動用電池冷却の作動中
点滅（通常） *3	充電スケジュールが登録されている状態で、普通充電ケーブルを車両に接続したとき
速い点滅*3	電源または車両の異常などにより充電ができない状況のとき
遅い点滅*4	AC 外部給電の開始操作の待機中
消灯	<ul style="list-style-type: none"> ● 普通充電コネクタ／ヴィークルパワーコネクタが普通充電インレットに挿し込まれていないとき ● タイマー充電の待機中 ● 充電が終了したとき

□ 知識

■ 充電ポートの充電インジケータ

充電中にシステム異常などが発生した場合は、一定時間、速い点滅をしたあとで消灯します。

*3: 一定時間点滅したあと、消灯します。

*4: 一定時間点滅したあと、点灯します。

その場合、パワースイッチがOFFの状態ではドアを開けると、マルチインフォメーションディスプレイにメッセージが表示されます。表示されたメッセージの内容に従って、それぞれ対処してください。

普通充電ケーブル

普通充電ケーブルの機能や正しい取り扱い方法などについて説明しています。

▲ 警告

普通充電ケーブル/コントロールユニットを取り扱うときは、次のことを必ずお守りください。

- 普通充電ケーブルや電源プラグ/普通充電コネクタ/コントロールユニットの分解/修理/改造をしない
普通充電ケーブル/コントロールユニットに異常が認められた場合は、ただちに使用を中止してレクサス販売店にご連絡ください。
- 普通充電ケーブルや電源プラグ/普通充電コネクタ/コントロールユニットに強い衝撃を与えたり落としたりしない
- 普通充電ケーブルを無理に折り曲げたり、ねじったり、引っ張ったり、引きずるなどの負担をかけない
- 普通充電ケーブルを鋭利なもので傷付けたりしない
- 電源プラグの端子を折り曲げたり異物を付けたりしない
- 普通充電コネクタ/電源プラグを水に浸けない
- 普通充電ケーブルを熱器具等の高温物に近づけない
- コントロールユニット/普通充電コネクタに普通充電ケーブルを巻き付けるなど、普通充電ケーブル/電源プラグコードに負荷をかけない
- コントロールユニットが接地せず、宙吊りになっているなど、コンセント/電源プラグに負荷がかかる状態で使用したり、放置したりしない

⚠ 注意

■ 普通充電ケーブルの取り扱いに関する注意

次のことをお守りください。お守りいただかないと、普通充電ケーブルや普通充電インレットの故障につながるおそれがあります。

- 普通充電コネクタは、斜めになつたり傾いたりしないよう、普通充電インレットにまっすぐ挿し込む
- 普通充電コネクタを挿し込んだあとは、普通充電コネクタに無理な力をかけたり、こじったりしない。また、体や荷物などをぶつけないように注意する
- 普通充電ケーブルを踏んだり、つまずいたりしないように注意する
- 普通充電コネクタを取りはずす前に、普通充電コネクタがロック解除されていることを確認する
- 普通充電ケーブルを取りはずしたあとは、すみやかに所定の位置に片付ける

⚠ 注意

- 普通充電コネクタを取りはずしたあとは、普通充電インレットキャップを確実に取り付け

■ 寒冷時の注意

寒冷時は、普通充電ケーブル／電源プラグコードが通常より固くなることがあるため、固くなった状態で無理な力をかけないでください。普通充電ケーブル／電源プラグコードの損傷につながるおそれがあります。

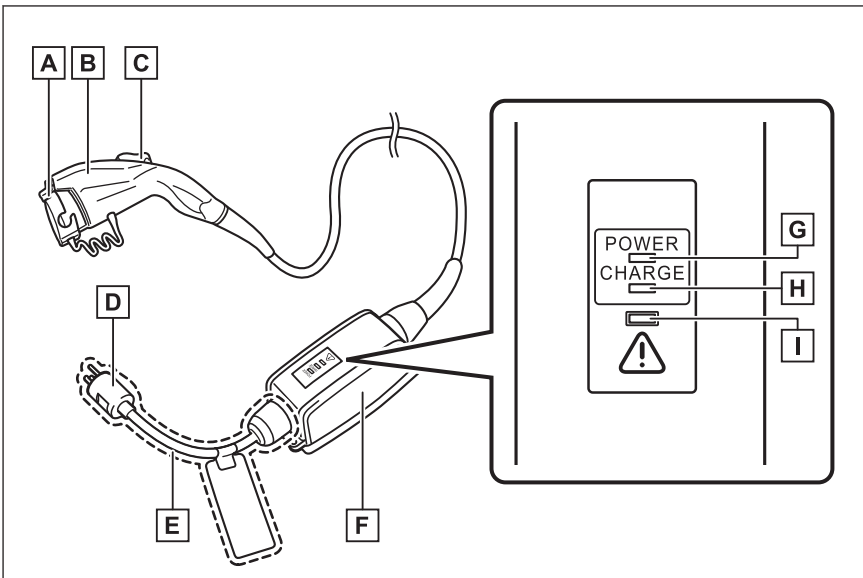
■ 各部の名称

- A 普通充電コネクタキャップ
- B 普通充電コネクタ
- C ロック解除ボタン
- D 電源プラグ
- E 電源プラグコード*5
- F コントロールユニット
- G 電源インジケータ
- H 充電インジケータ
- I エラーインジケータ

*5: 接続する電源電圧 (200V または 100V) に合わせて、電源プラグコードを交換する必要があります。

普通充電ケーブルの点検／お手入れ

▲ 警告

■ 日常点検

安全にお使いいただくために、定期的に次のことを確認してください。

点検をしないで使い続けると、思わぬ事故の原因となるおそれがあります。

- 普通充電ケーブルや電源プラグ／普通充電コネクタ／コントロールユニットに破損などがないこと
- コンセントに破損がないこと
- コンセントの挿し込みがゆるくなっていないこと
- 充電中に電源プラグが極端に熱くならないこと
- 電源プラグの刃が変形していないこと
- 電源プラグにほこり等の汚れがないこと

電源プラグはコンセントから抜いて点検してください。また、点検の結果、普通充電ケーブルに異常が見つかった場合は、ただちに使用を中止して、レクサス販売店にご相談ください。

■ 普通充電ケーブルのお手入れ

汚れたときは固くしぼった布で汚れをふき取ったあと、乾いた布でから拭きしてください。

なお、水洗いは絶対に行わないでください。普通充電ケーブルを水洗いすると、充電時に火災や感電事故が発生するおそれがあります。

■ 長期間普通充電ケーブルを使用しないとき

電源プラグをコンセントから抜いておいてください。電源プラグやコンセントにほこりがたまり、過熱や発火の原因となります。

また、普通充電ケーブルは水気がない場所で保管してください。

普通充電ケーブルの安全機能

普通充電ケーブルに取り付けられているコントロールユニットは、次のような安全機能を備えています。

■ 漏電検知機能

充電中に漏電を検知すると、自動的に電気を遮断し、漏電による感電や火災などを未然に防ぎます。

漏電検知機能により電気が遮断された場合は、エラーインジケータが点滅します。

■ 自動チェック機能

漏電検知機能の作動に問題がないか、充電開始前に自動でシステムチェックが実施されます。

システムチェックの結果、漏電検知機能の異常が検出されると、エラーインジケータの点滅でお知らせします。

■ 温度検知機能

電源プラグに温度検知機能が搭載されており、充電中、コンセント側のゆるみなどにより電源プラグ部が発熱した場合に、充電電流を制御することで発熱を抑制します。

■ 車両との通電の条件

電源プラグがコンセントに挿してあっても、普通充電コネクタが車両に接続されていないと、普通充電コネクタに通電されない構造になっています。

コントロールユニット上のインジケータの働き

■ 各インジケータの働き

3つのインジケータで、それぞれ次の状態を示します。

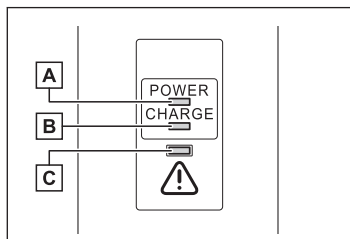

A 電源インジケータ

コントロールユニットに通電しているときに点灯します。

B 充電インジケータ

充電中に点灯します。

C エラーインジケータ

漏電が発生したとき、またはコントロールユニットに異常が発生したとき点滅します。

電源プラグコードを交換する

▲ 警告

電源プラグコードを交換するときは、次のことをお守りください。

- 電源プラグコードの交換作業は、ぬれた手で行わない
また、雨や水のかかる場所で行わないでください。
- 電源プラグ／普通充電コネクタを接続した状態で、電源プラグコードの交換作業を行わない
- 電源プラグコードの交換時には、「カチッ」という音がするまで電源プラグコードのナット部をしっかりまわす
- 電源プラグコードを交換する際は、必ず解除キーを使用する

▲ 注意

電源プラグコードは充電以外の用途で使用しないでください。電源プラグコードの損傷につながるおそれがあります。

電源プラグを 100V 用、または 200V 用に交換したい場合は、次の手順で電源プラグコードを交換してください。

1 普通充電ケーブルと交換用電源プラグコードを用意します。

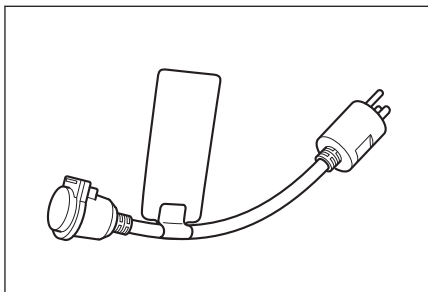

2 解除キーを取り出します。

取り出した解除キーをなくさないようにご注意ください。

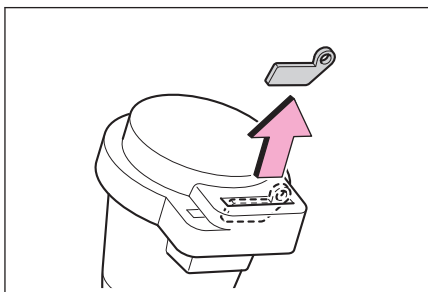

3 保護キャップを取りはずします。

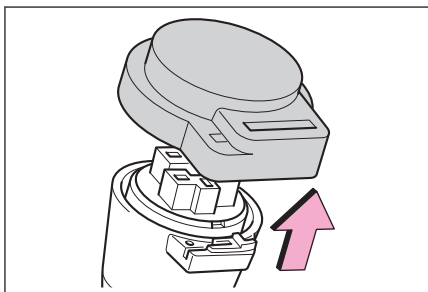

4 コントロールユニットの解除穴に解除キーを挿し込みます。

解除キーは図の向きで挿し込んでください。

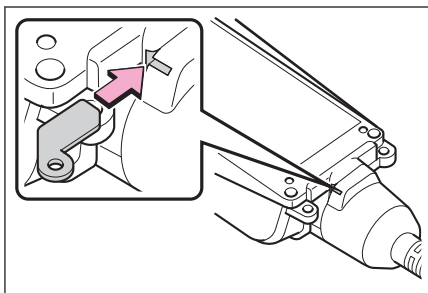

- 5 コントロールユニットの解除穴に解除キーを奥まで挿し込んだまま、電源プラグコードのナット部をまわして、電源プラグコードを取りはずします。

電源プラグコードを取りはずしたら、解除キーを抜いてください。

▲ 警告

電源プラグコードを取りはずしたまま放置しないでください。電源プラグコードが接続されていないと、コントロールユニットの内部に水などが入り、故障につながるおそれがあります。

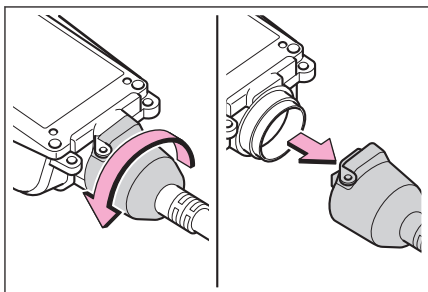

- 6 コントロールユニット接合部の突起と、電源プラグコードコネクターの溝とを合わせて挿し込み、電源プラグコードのナット部をまわして取り付けます。

「カチッ」という音がして固定されるまで、取りはずしたときと逆方向にまわします。

▲ 警告

電源プラグコードを取り付ける前に、接続部に異物が付着していないか必ず確認してください。異物が付着している場合は、必ず取り除いてください。異物が付着している状態で接続すると、水などが入り、故障につながるおそれがあります。

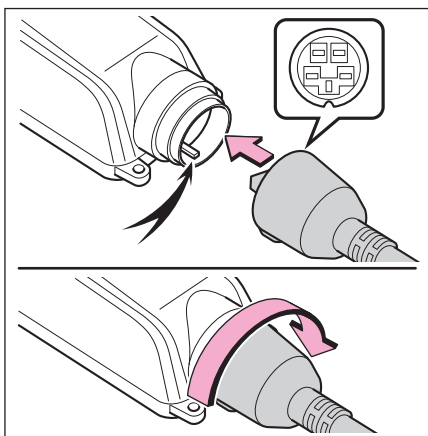

7 取りはずした電源プラグコードに、保護キャップと解除キーを取り付けます。

紛失を防ぐため、解除キーは保護キャップに確実に取り付けてください。また、解除キーが保護キャップから意図せず脱落しないよう、ご注意ください。

電源プラグコードは、ほこりや水などがかからない安全な場所に保管してください。

接続可能な外部電源

この車両を充電するための外部電源は、ここで説明する要件を備えている必要があります。充電作業を行う前に、あらかじめ次の事項をご確認ください。

▲ 警告

■ 電気事故についての警告

車両の充電を行うときは、必ず本書に記載されている注意事項をお守りください。

必要要件を満たしていない電源を使用したり、記載されている禁止事項を守らずに充電を行ったりすると思わぬ事故につながるおそれがあります。

■ 電源についての警告

充電時に使用する外部電源について、必ず次のことをお守りください。

- 安全のため、必ず接地極（アース）付きのコンセントに接続してください。
- 必ずブレーカーおよび漏電遮断器が設置されたコンセントを使用してください。ブレーカーがないと、ショートなど異常時の過電流に対して安全を確保できません。
- 抜き形のコンセントは耐久性が十分ではない場合があるため、充電用コンセントとしては常用しないでください。

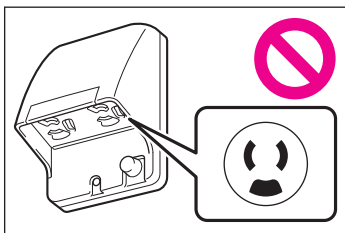

- コンセントと電源プラグは、必ず直接接続してください。
コンセントとのあいだに分岐アダプターを接続したり、変換アダプターなどを接続したりしないでください。
- 必ず車両に搭載されている普通充電ケーブルで届く範囲のコンセントに接続し、延長コードは使用しないでください。
延長コードを使用すると、異常発熱や漏電検知機能が働かなくなるなどの原因になります。
- 分岐用コンセントには接続しないでください。

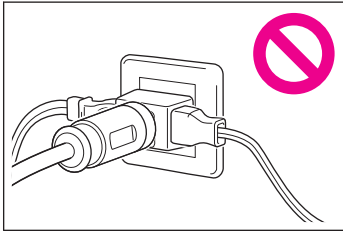
▲ 警告

- 普通充電コネクタと普通充電インレットは、必ず直接接続してください。
普通充電コネクタと普通充電インレットとのあいだに、変換アダプターや延長コードなどを接続しないでください。

□ 知識**■ 契約電力**

自宅の電源で充電する際は、契約電力*6をご確認ください。

200V 電源で充電する場合は、100V 換算での契約容量が必要となります（例えば 200V 電源で 16A の場合、100V 換算で 32A となります）。必要な電力に応じた契約電力でないと、充電時にブレーカーが作動する場合があります。

■ 充電環境

- 必要な電力に対応した専用の普通充電器（スタンド）、または車両に搭載されている普通充電ケーブルを使用して、充電を行ってください。
 - 200V 電源で 16A に対応した普通充電器（スタンド）または普通充電ケーブルを使用した場合、約 3kW で充電されます。
 - 家庭の 100V 電源で 6A に対応した普通充電ケーブルを使用した場合、約 0.6kW で充電されます。
- 自宅で普通充電器（スタンド）を使用して充電するには、普通充電器（スタンド）の設置が必要です。普通充電器（スタンド）の設置については、販売業者にお問い合わせください。

200V の電源を使用する場合

次のことにご留意ください。

- 200V の充電用コンセントには、必ず専用回路を設置してください。
- AC200V で 16A（100V 換算で 32A）の電流が流れてもブレーカーが作動しない（電流が遮断されない）コンセントに接続してください。*7
- 分岐回路内に専用の漏電遮断器が設置されていることを確認してください。

*6: 電力会社との電気契約の変更が必要になる場合があります。電気契約に関するご相談については、ご契約中の電力会社にお問い合わせください。

*7: 電力会社との電気契約の変更が必要となる場合があります。電気契約に関するご相談については、ご契約中の電力会社にお問い合わせください。

もし設置されていない場合は、必ず設置した上で車両の充電を行ってください。*8

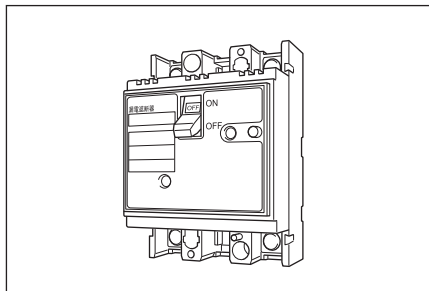

- BEV/PHEV 専用コンセントに接続してください。

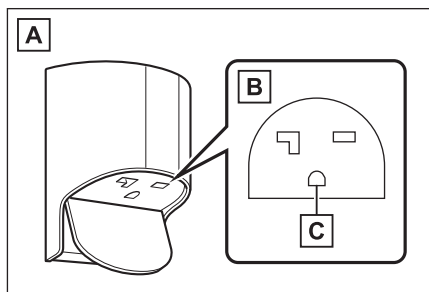

- A BEV/PHEV 専用コンセントの例

推奨コンセント型式：

パナソニック製 WK4322 (200V)

- B 200V コンセント極配置*9

JIS C 8303

2極 接地極 (アース) 付コンセント

20A 250V

- C 接地極 (アース)

知識

■ 自宅の電源 (コンセント) と普通充電ケーブルを使用して充電するとき

より安全に充電を行うために、次のような充電設備を設置することをおすすめします。
*10

*8: 建物の電気工事や、電流容量などのご相談については、電気工事業者などにお問い合わせください。

*9: 図は代表的な形状を示したもので、実際のコンセントとは形状が異なる場合があります。

*10: 手元スイッチを使うと、スイッチ操作でコンセントへの電気が遮断できるため、電源プラグの抜き挿しをより安全に行うことができます。

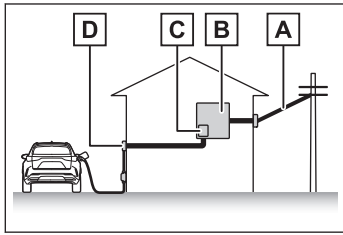

- A 電線
- B 分電盤
- C 分岐専用回路内高速高感度形漏電遮断器

万一、漏電が発生したときに住宅全体が停電する可能性を低減します。また、漏電発生時における人体への影響を最小限に抑えることができます。

- D BEV/PHEV 専用コンセント

BEV/PHEV 専用コンセントは日々の使用に対する耐久性が確保されており、充電中に電源プラグがコンセントから脱落するのを防ぎます。

100V の電源を使用する場合

次のことにご留意ください。

なお、100V 電源で充電する場合は、普通充電ケーブルの電源プラグを 100V 用のものに交換してください。

- ブレーカーの容量を確認してください。この車の充電時には、100V で最大 6A の電流が流れます。余裕をみて、20A のブレーカーを備えたコンセントに接続することを推奨します。^{*11}

ブレーカーの容量に余裕がないと、ほかの電気製品を接続したときにブレーカーが動作して、電流が遮断される可能性があります。

- 回路上に漏電遮断器が設置されていることを確認してください。(主幹含む) もし設置されていない場合は、必ず設置した上で車両の充電を行ってください。^{*11}

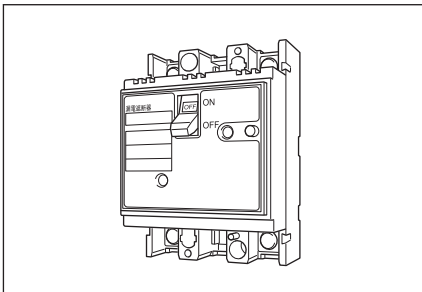

- 屋外で充電する場合は、軽負荷電動車両充電用コンセントに接続してください。^{*12}

^{*11}: 建物の電気工事や、電流容量などのご相談については、電気工事業者などにお問い合わせください。

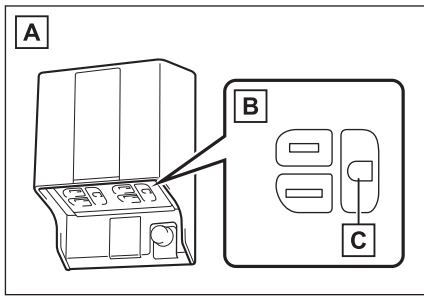

A 一般回路用の軽負荷電動車両充電用コンセントの例

推奨コンセント型式：

パナソニック製 WK4632（100V）

B 100V コンセント極配置*13

JIS C 8303

2極 接地極（アース）付コンセント

15A 125V

C 接地極（アース）

- 普通充電ケーブルのコントロールユニットをフックに引っかけることにより、コンセントや電源プラグに荷重がかからないようにしてください。

知識

■ 自宅の電源（コンセント）と普通充電ケーブルを使用して充電するとき

より安全に充電を行うために、次のような充電設備を設置することをおすすめします。

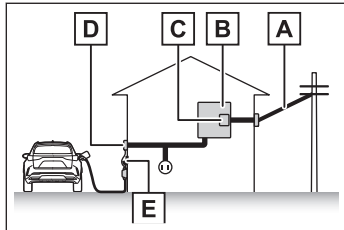

A 電線

B 分電盤

C 高速高感度形漏電遮断器

漏電発生時における人体への影響を最小限に抑えることができます。

D 軽負荷電動車両充電用コンセント

*12: 日々の充電にあたっては、電源プラグのひんぱんな抜き挿しが必要となるため、抜止形の防雨形 100V コンセントでは耐久性が十分でない場合があります。

*13: 図は代表的な形状を示したもので、実際のコンセントとは形状が異なる場合があります。

一般的な抜止形の防雨形 100V コンセントでは、ひんぱんな抜き差し使用による耐久性が十分ではない場合がありますが、軽負荷電動車両充電用コンセントは耐久性が確保されています。

充電中に電源プラグがコンセントから脱落するのを防ぐため、フックを併用していただくことをおすすめします。

E フック

普通充電ケーブルのコントロールユニットをフックに引っかけることにより、コンセントや電源プラグに荷重がかからないようにしてください。

充電中にブレーカーが落ちるのを防ぐ

200V での充電時に家庭のブレーカーが落ちる場合は、センターディスプレイの[車両カスタマイズ]で、充電電流の上限値を変更することができます。
*14*15*16

- 1 センターディスプレイの  にタッチします。
- 2 [車両カスタマイズ]にタッチします。
- 3 [充電]にタッチします。
- 4 [充電電流]にタッチします。
- 5 充電電流画面で[8A]を選択し、[OK]にタッチします。

充電時の最大電流が選択した電流以下に制限されます。*17

充電電流の上限値を変更しても、充電時に家庭のブレーカーが落ちる場合は、接続した電源が充電に必要な要件を満たしているか確認してください。

— 関連リンク —

[車両カスタマイズ設定一覧 \(P.720\)](#)

*14: カスタマイズ設定で充電電流の設定を変更しても、100V 充電時の最大電流は 6A から変更されません。

*15: パワースイッチが ACC の状態だと、充電電流の上限値を変更することができません。

*16: 普通充電器 (スタンド) で供給電力を調整しているときや使用する普通充電ケーブルによっては、設定した電流より小さくなる場合もあります。

*17: 充電電流を制限すると、充電完了までの時間は長くなります。

プラグインハイブリッドシステムの駆動用電池を充電する

ここでは、車両に付属の普通充電ケーブルを使用して普通充電する手順を説明しています。充電設備を利用する際は、普通充電器（スタンド）の取り扱い方法もご確認ください。充電スケジュールが登録されているときは、**[今すぐ充電]**を ON にしてから充電を実施してください。

充電方法

この車は、次の方法で駆動用電池を充電することができます。

■ 普通充電

AC コンセント（200V または 100V）と車両に付属している普通充電ケーブル、または普通充電器（スタンド）などで行う充電方法です。

充電開始時刻（または出発時刻）／曜日を設定しておくことで、ご希望の日時にタイマー充電を行うことも可能です。

■ バッテリーチャージモード

プラグインハイブリッドシステムをバッテリーチャージモードに切りかえることにより、ガソリンエンジンの作動によって発電した電気で、駆動用電池を充電することができます。

バッテリーチャージモードでの最大充電量は、普通充電での満充電量の約 80% になります。

知識

■ 急速充電

この車両は、急速充電器での急速充電には対応していません。

■ 充電電力

この車両は最大約 3kW の充電が可能です。

ただし、使用する普通充電器（スタンド）、または普通充電ケーブルによっては、充電電力が制限される場合があります。

充電時間の目安

駆動用電池の充電が完了するまでの時間は、供給電圧ごとに次のように異なります。

100V 電源よりも 200V 電源の方が短時間で効率よく充電できるため、200V 電源での充電をおすすめします。

● 200V 電源での普通充電時

充電電流：16A*1

充電時間の目安：約 5 時間 30 分*2*3*4

*1：数値は最大値です。なお、200V 電源での充電時は、**[車両カスタマイズ]**で充電電流の上限値を変更できます。

- 100V 電源での普通充電時
 - 充電電流：6A^{*5}
 - 充電時間の目安：約 33 時間^{*2*3*4}

□ 知識

■ 充電時間が長くなる時

次のような場合は、充電時間が通常より長くなることがあります。

- 低温または高温の環境下にあるとき
- 高負荷走行の直後などで駆動用電池の温度が高いとき
- ヘッドランプが点灯しているときなど、車両の電力消費量が大きいとき
- マイルームモードを使用しているとき
- 充電中に停電したとき
- 普通充電器（スタンド）で供給電力を調整しているとき
- 外部電源の供給電圧が低下したとき
- 車両を長期間放置したことなどにより、補機バッテリーの充電量が低下したとき
- [車両カスタマイズ]で充電時の最大電流を 8A にしたとき^{*6}
- 駆動用電池ヒーターが作動したとき
- 充電前に駆動用電池冷却が作動したとき
- 接続先のコンセントなどに問題があるとき

充電に連携した機能

この車両には、充電に連携する各種の機能が搭載されています。

■ マイルームモード

車両に普通充電ケーブルを接続した状態のとき、外部電源からの電力^{*7}で、車両のエアコンやオーディオなどの電装品を使用できます。

■ 駆動用電池ヒーター

外気温が低い場合、車両に普通充電ケーブルが接続されていると、駆動用電池が一定以上の温度になるように、自動で昇温します。

*2: EV モードから HV モードに切りかわった状態から、満充電までのおおよその目安です。駆動用電池の残量・温度・外気温・接続した電源の状態・普通充電器（スタンド）の仕様などによりかわります。

*3: マイルームモードを使用しているときは、充電完了までの時間が長くなる、または充電が完了しない場合があります。

*4: 社内測定値

*5: 数値は最大値です。

*6: 200V での普通充電時のみ

*7: 状況により、駆動用電池の電力が消費される場合があります。

センターディスプレイの[充電]で[電池昇温]が ON に設定されているときに作動します。

■ 駆動用電池冷却

駆動用電池の温度が高いとき、車両に普通充電ケーブルが接続されていると、充電前に駆動用電池を冷却し、保護します。

- センターディスプレイの[充電]で[電池冷却]が ON に設定されているときに作動します。
- 100V での充電時には作動しません。

□ 知識

■ 駆動用電池の温度調整システム（駆動用電池ヒーター／駆動用電池冷却）について

- 充電開始の時点で駆動用電池の温度が低いまたは高い場合にのみ、作動します。
- 充電中以外でも作動する場合があります。
- タイマー充電時は、タイマー設定内容に応じて作動します。

■ 駆動用電池ヒーターについて

- 駆動用電池ヒーターの作動中は、充電インジケータが点灯します。
- 車両から普通充電ケーブルをはずす、または普通充電ケーブルを接続したまま、およそ 3 日が経過すると、システムが自動で停止します。
- 充電中に駆動用電池ヒーターが作動すると、通常よりも充電時間が長くなる場合があります。
- 駆動用電池ヒーターの作動中に外気温が高くなったときは、充電モードで[出発設定]に設定した時刻よりも、充電が早く完了する場合があります。
- 駆動用電池ヒーターの作動中に次の操作を行うと、駆動用電池ヒーターの作動が停止します。
 - ・ シフトポジションを P 以外にしたとき
- 駆動用電池が満充電の状態であっても、駆動用電池の温度によっては駆動用電池ヒーターが作動する場合があります。
 - ・ 駆動用電池ヒーターが作動すると、駆動用電池の残量が低下するため、駆動用電池の残量を補うために再度充電を行うことがあります。
 - ・ 再充電中に普通充電コネクタを取りはずすと、「充電コネクタ操作により充電停止しました」と表示されることがあります。

■ 駆動用電池冷却について

- 駆動用電池冷却の待機中、または作動中のときは、充電インジケータが点灯しません。
- 駆動用電池冷却は、最大で約 30 分作動します。ただし、充電モードを[出発設定]に設定したときは、現在時刻から充電完了までの所要時間に十分な余裕がない場合、駆動用電池冷却の作動時間が短くなります。
- 駆動用電池の残量が少ないときは、駆動用電池が高温であっても、駆動用電池冷却が作動しない場合があります。
- 駆動用電池が満充電に近い場合、駆動用電池冷却が作動しない場合があります。

- 駆動用電池冷却の作動中に次の操作を行うと、駆動用電池の冷却作動が停止します。
 - ボンネットを開けたとき
 - パワースイッチを OFF 以外にしたとき
 - [今すぐ充電]を実施したとき
- 駆動用電池冷却は、駆動用電池と外部電源からの電力を利用します。
 - 駆動用電池冷却の作動中は、駆動用電池残量が一定の幅で増減し、通常の充電時のように駆動用電池残量が増加しません。
 - 駆動用電池冷却の作動中も、普通充電器（スタンド）からは充電中と認識されません。

よって、充電時間に応じて課金される普通充電器（スタンド）では、駆動用電池冷却の作動中にも課金が発生します。

— 関連リンク —

[マイルームモードの機能と働き \(P.83\)](#)

[車両カスタマイズ設定一覧 \(P.720\)](#)

充電に関するアドバイス

この車両の充電機能を活用する方法や、充電に関する情報の確認方法などを説明しています。

出発前／ドライブ中など、車両の状況に応じて充電機能を使い分けると便利です。

■ お出かけの前に

EV 走行するために、お出かけの前には普通充電で駆動用電池を充電しましょう。

タイマー充電機能を使えば、ご希望の出発時刻に合わせて自動で充電が完了するように設定することができます。また、お出かけの時刻に合わせて、自動でエアコンを作動させ、あらかじめ車内を快適な状態にしておくことも可能です。

■ ドライブの途中で

ドライブ中に駆動用電池の残量が少なくなったら、最寄りの充電設備で駆動用電池を充電しましょう。近くに充電設備がない場合は、必要に応じてバッテリーチャージモードで駆動用電池を充電することができます。^{*8}

■ 帰宅したら

次回のドライブのために、駆動用電池を充電しておきましょう。

充電スケジュールを登録しておけば、深夜／早朝などのご希望の時間に駆動用電池を充電できます。なお、タイマー充電は、毎日、またはご希望の曜日の同じ時刻に、自動で充電されるように設定することも可能です。

^{*8}: 駐車中にバッテリーチャージモードを使用するときは、車両の近くに可燃物がなく、換気のよい場所であることを確認してください。

充電に関する情報の表示の確認

車両のマルチインフォメーションディスプレイで、充電に関する各種の情報を確認できます。^{*9}

■ 充電中は

充電中に、パワースイッチが OFF の状態でいずれかのドアを開けると、現在の充電状態と充電完了までに必要な時間の目安が一定時間表示されます。

充電中の充電電力値で充電完了までの時間が計算されます。接続した電源の状態によっては、実際の時間とは異なることがあります。



□ 知識

■ 充電中のメーター表示について

充電中にパワースイッチを ON にしたあと、マイルームモードを選択しない状態が約 100 秒間続くと、パワースイッチが自動で OFF になります。

■ 充電が終わったあとは

充電終了後、パワースイッチが OFF の状態でいずれかのドアを開けると、充電結果についてのメッセージが一定時間表示されます。また、充電停止となる操作をしたときや、充電できない状況が発生した場合などには、メッセージが表示されます。

表示されたメッセージの指示に従って、それぞれ必要な操作を行ってください。

□ 知識

■ 充電が完了したときの表示について

車両の充電が正しく完了したかどうかは、次のことで確認できます。

- 充電ポートの充電インジケーターが消灯する
- パワースイッチが OFF の状態でドアを開けると、マルチインフォメーションディスプレイに「充電結果のお知らせ 充電完了しました」と表示される

接続する電源（100V/200V）やタイマー充電機能の使用に関わらず、上記のことが確認できれば正しく充電されています。

^{*9}: スマートフォン専用アプリでも、充電に関する各種の情報を確認することができます。

普通充電のしかた

▲ 警告

■ 充電するときの警告

充電するときには、必ず次のことをお守りください。お守りいただかないと、思わぬ事故の原因となるおそれがあります。

- 必ず充電に必要な要件を満たす電源に接続する
- 充電前に普通充電ケーブル／電源プラグ／コンセントに変形／破損／水分／腐食／ほこり等の異物がないことを確認する
- 充電前に普通充電インレットに変形／破損／腐食／ほこり等の異物がないか、または雪や氷が付着していないことを確認する
付着している場合は、普通充電コネクタを接続する前にしっかりと取り除いてください。
- 普通充電インレットの端子部がぬれないようにする
- 挿し込みがゆるくなったコンセントは使用しない
- 過熱するおそれがあるため、普通充電ケーブルを束ねたり巻いたりした状態で充電しない
- 普通充電コネクタ／普通充電インレットの端子に針金といった金属製の鋭利なものでふれたり、手でふれたり、異物でショートさせたりしない
- 屋外では必ず防雨形コンセントを使用する
防雨スイッチプレートを確実に閉めてください。閉まらない場合は、新しいプレートに交換してください。
- 充電を中断するときには、普通充電器（スタンド）の取り扱い方法に従う
- 充電中に発熱／発煙／異臭／異音などを発見したときは、ただちに充電を中止する
- コンセントが水没または雪に埋もれている場合は、電源プラグは挿さない
- 雨や雪の中で充電を行うときは、ぬれた手で電源プラグの抜き差しを行わない。また、コンセントや電源プラグをぬらさない
- 落雷の可能性のある天候のときは充電を行わない
- 普通充電ケーブルをドアやバックドアで挟まない
- 普通充電ケーブルや電源プラグ／普通充電コネクタ／コントロールユニットを車両で踏まない
- 電源プラグはコンセントにいっぱいまで差し込む
- 延長コード／変換アダプターを使用しない
- 普通充電システムを使用するときには、ボンネットを閉める
冷却ファンが急にまわり出すことがあります。ファンなど回転部分にふれたり、近づいたりすると、手や着衣（特にネクタイ／スカーフ／マフラーなど）が巻き込まれたりして、重大な傷害を受けるおそれがあり危険です。
- 普通充電ケーブルを接続しても、コントロールユニット上の電源インジケータが点灯しない場合は、すぐに普通充電ケーブルを取りはずしてください。

▲ 警告

- 普通充電ケーブルの接続後、どこかに巻き付いていないか確認する

■ 充電時にコントロールユニット上のエラーインジケータが点灯/点滅したとき

電源経路に漏電が発生しているか、普通充電ケーブル/コントロールユニットに異常がある可能性があります。

→ P.680 の記載内容を確認し、対処してください。対処してもエラーインジケータが消灯しない場合は、ただちに充電を中止し、普通充電ケーブルを取りはずして、レクサス販売店にご連絡ください。そのまま充電を続けると、思わぬ事故の発生や重大な傷害につながるおそれがあり危険です。

■ 充電器について

リヤシートの下部に充電器があります。充電器については、次のことを必ずお守りください。お守りいただかないと、やけどや感電など重大な傷害におよぶおそれがあります。

- 充電時は高温になります。やけどをするおそれがあるため、ふれないでください。
- 分解/修理/改造しないでください。修理が必要な場合は、必ずレクサス販売店にご相談ください。

▲ 注意

■ 普通充電ケーブルや関連部品などを取り扱うとき

普通充電ケーブルや充電関連部品などの損傷を防ぐため、取り扱いの際は次のことをお守りください。

- 充電を中断/終了するときは、電源プラグを抜く前に普通充電コネクタを抜く
- 普通充電ケーブルを抜くときは、普通充電コネクタがロック解除されていることを確認する
- 普通充電コネクタの保護キャップ/普通充電インレットキャップを無理に引っ張らない
- 充電中に普通充電コネクタを揺するなど振動を与えない
充電を停止することがあります。
- 普通充電インレットに普通充電コネクタ/ヴィークルパワーコネクタ以外のものを挿し込まない
- 電源プラグをコンセントに抜き挿しするときは、必ず電源プラグ本体を持って操作する
- 普通充電インレットキャップを鋭利なもので傷付けたりしない
- ケーブルが引っかかったり、絡んだ状態から無理に引っ張らない
絡んだ場合は、ほどいてから使用してください。
- 普通充電インレットの改造/分解/修理などは絶対にしない
修理が必要な場合は、必ずレクサス販売店にご相談ください。

⚠ 注意**■ 充電時の注意**

普通充電インレットに電源プラグを挿し込まないでください。

普通充電インレットが故障するおそれがあります。

■ 自家用発電機の使用について

充電用電源に自家用発電機は使用しないでください。

安定した充電ができなかったり、電圧が足りず、普通充電ケーブルのコントロールユニット上のエラーインジケータが点滅したりするおそれがあります。

■ 充電設備について

電力設備などが併設された環境では、ノイズにより安定した充電ができなかったり、電圧が足りず、普通充電ケーブルのコントロールユニット上のエラーインジケータが点滅したりするおそれがあります。

■ 充電器冷却用の吸入口について

リヤシートの下には、充電器の冷却用吸入口があります。冷却用吸入口については、次のことをご守りください。ご守りいただかないと、充電システムの故障につながるおそれがあります。

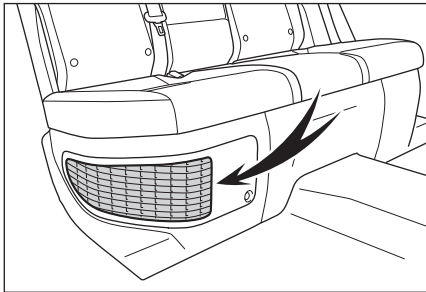

- シートカバーや荷物などで吸入口をふさがない
- 吸入口にほこりなどがたまったときは、掃除機などで取り除く
- 吸入口に水や異物を入れない
- 吸入口周辺に多量の水をこぼさない

誤ってこぼしてしまったときは、レクサス販売店で点検を受けてください。また、点検を受けるまで充電を実施しないでください。

📖 知識**■ 安全機能について**

普通充電コネクタを普通充電インレットに挿し込んだ状態でも、ロック解除ボタンを押しているあいだは、充電が開始されません。

なお、充電中に数秒程度ロック解除ボタンを押し続けると充電が中止されます。充電を再開したいときは、いったん普通充電コネクタを抜いてから再度、普通充電コネ

クターを挿し直して、充電ポートの充電インジケータが点灯することを確認してください。

■ 周囲の温度が低温または高温のとき

充電が完了して駆動用電池残量計が満充電の状態になっていても、パワースイッチをONにすると残量表示がわずかに低下することがありますが、異常ではありません。

普通充電を開始する

- 1 普通充電ケーブルを用意します。
- 2 普通充電ケーブルの電源プラグを外部電源のコンセントに挿し込みます。

必ず電源プラグ本体を持って、確実に奥まで挿し込んでください。

手元スイッチがある場合は、スイッチをONにしてください。

コントロールユニット上の電源インジケータが点灯していることを確認してください。

コンセントや電源プラグへの負荷を軽減するために、電源プラグを挿しているときは、ひもなどを使って、コントロールユニットをフックなどに引っかけて使用してください。

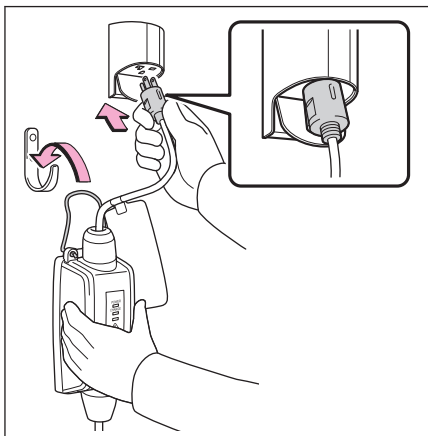

- 3 車両のドアをロック解除して、充電リッドを手で押して開けます。

充電リッドを開けると、普通充電インレット照明

A が点灯します。

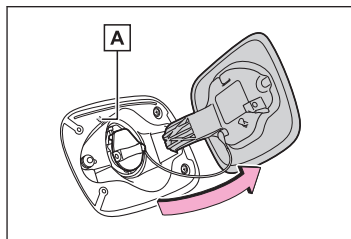

- 4 普通充電インレットキャップをはずし、充電リッド裏側のホルダーに固定します。

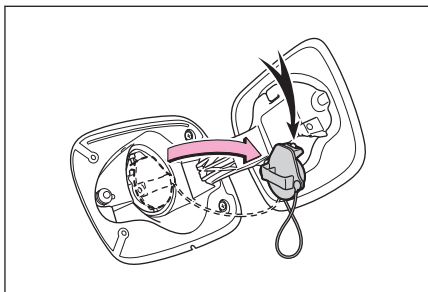

- 5 普通充電コネクターの保護キャップをはずし、ケーブルにかけて固定します。

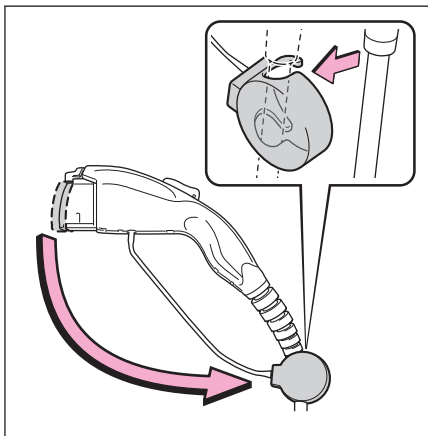

- 6 普通充電コネクターを普通充電インレットに挿し込みます。

普通充電コネクターの下側にあるガイドの位置を合わせて、まっすぐにいっぱいまで挿し込みます。

「カチッ」という音が出て、普通充電コネクターが確実にロックされたことを確認してください。

普通充電コネクターを挿し込むと、自動的にロックされます。

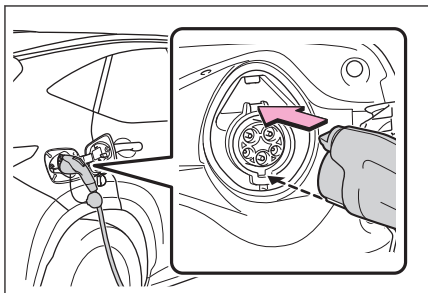

- 7 充電ポートの充電インジケータが点灯していることを確認します。

充電インジケータが点灯していないときは、充電が開始されていません。

充電インジケータが通常の速さで点滅しているときは、充電スケジュールが登録されています。

充電が完了すると、充電インジケータが消灯します。

充電完了前に何らかの理由により充電が停止したときも、充電インジケータが消灯します。

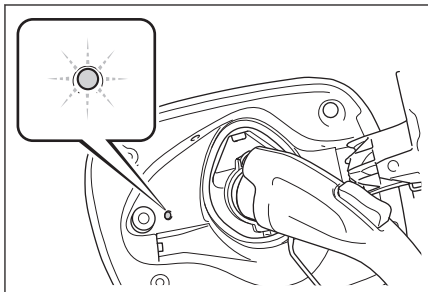

■ 知識

■ 普通充電ケーブルの接続後に充電ポートの充電インジケータが点滅したとき

充電スケジュールが登録されている状態になっており、充電を開始することができません。タイマー充電をキャンセルして充電を開始したいときは、次のいずれかの操作を行ってください。

- [今すぐ充電]を ON にする
- 充電インジケータが通常の速さで点滅しているあいだに、接続した普通充電コネクタを取りはずして、約 5 秒以内に接続し直す

■ 充電しているとき

パワースイッチを ON にしてセンターディスプレイ上にエネルギーモニターを表示すると、エネルギーモニター上に普通充電コネクタが表示され、充電中の電気の流れが表示されます。

普通充電の完了後に道具を片づける

- 1 車両のドアをロック解除して、普通充電コネクタをロック解除します。
ドアをロック解除すると、普通充電コネクタもロック解除され、普通充電インレット照明が点灯します。
- 2 ロック解除ボタンを押しながら手前に引いて、普通充電コネクタを取りはずします。
充電中（充電インジケータの点灯中）にロック解除ボタンを押すと、充電が停止します。

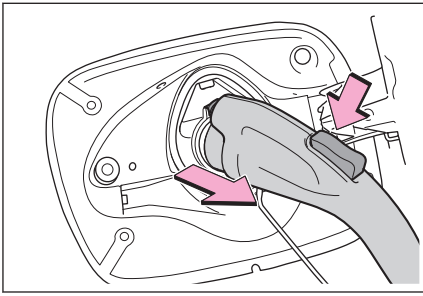

□ 知識

■ 普通充電コネクタをはずすとき

ロック解除ボタンを押して、レバーが上がることを確認してから普通充電コネクタを手前に引いてください。

ロック解除ボタンを押してもレバーが上がらないときは、普通充電コネクタがロックされています。その場合は、スマートエントリー&スタートシステム、またはワイヤレスリモコンなどでドアのロック解除操作をし、普通充電コネクタをロック解除してください。

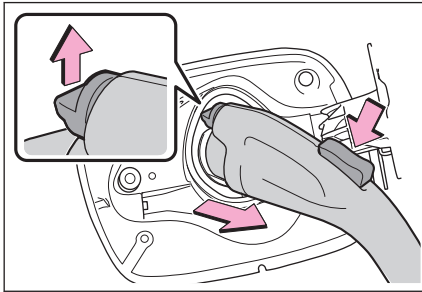

- 3 普通充電コネクタの保護キャップを取り付けます。

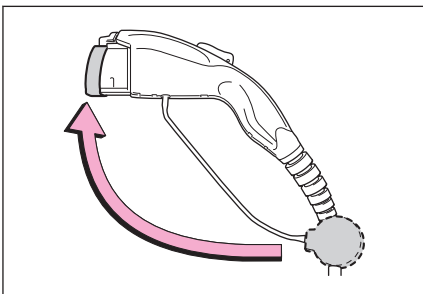

- 4 普通充電インレットキャップをはめ、充電リッドを閉めます。
充電リッドをロックするときは、車両のドアをロックします。

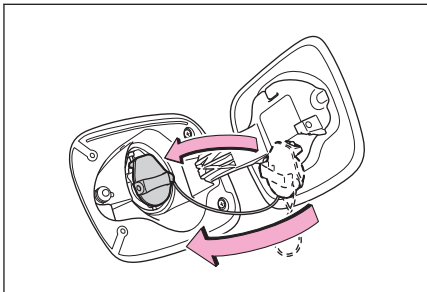

5 長期間使用しない場合は、コンセントから電源プラグを抜きます。

必ず電源プラグ本体を持って抜いてください。

取りはずした普通充電ケーブルは、すみやかに片付けてください。

電源プラグを挿したままにするときは、1ヶ月に1回は電源プラグに汚れやほこりがないか点検してください。

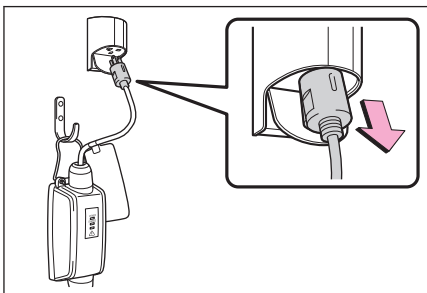

▲ 警告

長期間使用しないときは、電源プラグを抜いておいてください。電源プラグやコンセントにほこり等の汚れがたまると、故障や火災などが発生するおそれがあります。

▲ 注意

- 普通充電ケーブルは幼児や子どもの手の届かない場所で保管してください。
- 普通充電インレットから普通充電コネクタを取りはずしたあとは、必ず普通充電インレットキャップをはめ、充電リッドを閉めてください。普通充電インレットキャップをはずしたまま放置すると、普通充電インレットに水や異物が入り、車両故障につながるおそれがあります。
- コンセントから電源プラグを取りはずしたあとは、普通充電ケーブルをほこりや水などがかからない安全な場所に保管してください。普通充電ケーブルを足や車両で踏んだりすると、普通充電ケーブルや電源プラグが損傷する原因となります。

プラグインハイブリッドシステムの充電における便利機能

タイマー充電機能とそのはたらき

センターディスプレイ*1で、充電スケジュールを登録しておくことで、ご希望の時刻に普通充電を実施することができます。また、出発する時刻に合わせて充電が完了するようにしたり、特定の曜日の同じ時刻に充電を実施したりするなど、お好みに合わせたタイマー設定が可能です。

充電スケジュールの登録時には、次の各機能の設定ができます。

■ 充電モードの選択

次の2種類から充電モードを選択できます。

● [開始設定]

設定した時刻*2*3に普通充電が開始され、満充電になると充電が終了します。

夜間電力*4を利用して普通充電する場合などに便利です。

● [出発設定]

設定した時刻までに普通充電が完了するように、充電が実施されます。*5*6

■ [繰り返し]設定

ご希望の曜日を選択することで、繰り返しタイマー充電が行われるように設定できます。

曜日を選択しない場合は、1回のみ充電が実施されます。

■ [今すぐ充電]のON/OFF

充電スケジュールがひとつでも登録されていると、車両に普通充電ケーブルを接続しても、タイマー充電の設定時刻まで普通充電が開始されません。充電スケジュールの登録内容を変更することなく充電を行いたいときは、[今すぐ充電]をONにすることで、充電スケジュールが一時的に無効になり、普通充電ケーブル接続後、普通充電を開始することができます。*7*8

*1: センターディスプレイの詳しい操作方法については、別冊「マルチメディア取扱説明書」を参照してください。

*2: 駆動用電池の状態により、普通充電が開始される時刻に誤差が生じる場合があります。

*3: タイマー充電は、センターディスプレイに表示される時刻に従って実行されます。充電スケジュールを登録する前は、センターディスプレイの[GPS時刻設定]がONになっていることを必ず確認してください。

*4: 夜間電力の料金設定は、電力会社との契約内容により異なります。詳しくは、各電力会社にご確認ください。

*5: 車両のシステムにより、設定した出発時刻までに充電が完了できないと判断された場合は、すぐに充電が開始されます。その際は、タイマー充電の設定時刻を確認してください。

*6: 普通充電中に急激な気温変化が発生したり、電源の状況に変化が生じたりした場合は、システムの予測どおりに充電が完了しない場合があります。

▲ 警告

設定操作を行うとき、ハイブリッドシステムが作動した状態で操作を行うため、車庫内など囲まれた場所では、十分に換気をしてください。換気をしないと、排気ガスが充満し、排気ガスに含まれる一酸化炭素（CO）により、重大な健康障害におよぶおそれがあります。

▲ 注意

補機バッテリーあがりを起こす可能性がありますので、確実にハイブリッドシステムが作動している状態で実施してください。

□ 知識

■ カレンダー設定について

現在の日時の情報は、GPS を利用して自動で設定されますが、センターディスプレイの設定で、時計の自動設定を OFF にした場合は、手動で日付の設定を行う必要があります。詳しくは、別冊「マルチメディア取扱説明書」を参照してください。

充電スケジュールを登録しようとしたときに、カレンダー設定の確認画面が表示された場合は正しい日付になっているか確認し、誤っている場合は必ず修正してください。カレンダーの内容が誤っていると、タイマー充電機能が正しく作動しなくなります。

■ タイマー設定について

- 走行中に充電スケジュールの設定操作を行うことはできません。
- 充電スケジュールは、最大で 15 件まで登録できます。

■ タイマー充電機能を正しく作動させるために

次のことをご確認ください。

- 時計が正しい時刻に調整されていること*9
- カレンダーが正しい年月日に設定されていること*9
- パワースイッチが OFF になっていること
- 充電スケジュールの登録後に普通充電ケーブルを接続すること
普通充電ケーブルを接続した時点の充電スケジュールを基に、充電の開始時刻が決定されます。
- 普通充電ケーブルの接続後、充電ポートの充電インジケータが点滅すること
- 電力遮断機能（タイマー機能を含む）を持つコンセントで使用しない

*7: [今すぐ充電]の ON/OFF の切りかえのみ、マルチインフォメーションディスプレイでも操作が可能です。

*8: タイマー充電が設定されており、かつ [今すぐ充電] が ON の状態で普通充電コネクタを取りはずすと、[今すぐ充電] が OFF になります。

*9: 時計やカレンダーの設定のしかたについては、別冊「マルチメディア取扱説明書」を参照してください。

常に電力が供給されているコンセントを使用してください。タイマー機能などで電力が遮断されるコンセントでは、設定されている時間帯に電力が遮断されるため、意図どおりに充電が行われない場合があります。

■ 普通充電ケーブルが車両に接続されたままの状態のとき

連続する複数の充電スケジュールが登録されていても、充電完了後に普通充電ケーブルを取りはずして再接続するまで、次のタイマー充電は実施されません。また、駆動用電池が満充電のときは、タイマー充電は実施されません。

■ スマートフォンとの連携

次の充電予定を変更するには、スマートフォン専用アプリが必要です。

■ タイマー設定操作が中断されるとき

車両が次の状態になると、タイマー設定操作が中断されます。

- 設定を確定する前にパワースイッチを OFF にしたとき
- 車両が走行し始めたとき
- タイマー充電設定よりも優先度が高い画面が表示されたとき

■ タイマー設定が無効になるとき

タイマー充電の待機中に次の操作を行ったときは、タイマー充電を一時的にキャンセルして、充電を開始します。

- マイルームモードを開始したとき
- [今すぐ充電]を ON にしたとき
- タイマー充電を一時的にキャンセルする操作を行ったとき

■ 外気温の影響について

充電モードを[出発設定]に設定したときは、外気温の影響によりタイマー設定が無効になり、充電が開始される場合があります。

■ 駆動用電池ヒーター／駆動用電池冷却

タイマー充電時、駆動用電池の温度によっては駆動用電池ヒーターまたは駆動用電池冷却機能が作動する場合があります。

- 充電モードを[開始設定]に設定したときは、充電開始時刻に作動します。
- 駆動用電池ヒーター：充電モードを[出発設定]に設定したときは、設定した出発時刻までに駆動用電池が暖まるよう、システムが自動で作動します。
- 駆動用電池冷却：充電モードを[出発設定]に設定したときは、システムが算出した充電開始時刻の約 30 分前に作動します。ただし、現在時刻から充電完了時刻までに十分な余裕がないタイマー設定のときは、駆動用電池冷却時間が短くなったり、駆動用電池冷却が作動しなかったりする場合があります。

センターディスプレイに充電スケジュール画面を表示する

タイマー充電に関する設定操作は、充電スケジュール画面上で行います。

- 1 パワースイッチを ON にした状態で、センターディスプレイの  にタッチします。*10

2 [充電スケジュール]にタッチします。

充電スケジュール画面が表示されます。



センターディスプレイの充電スケジュール画面の見方

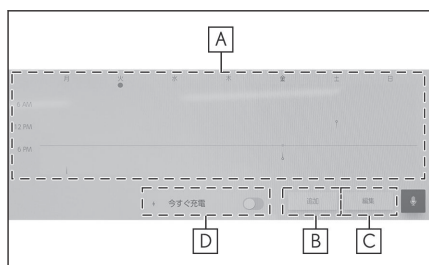

A 充電スケジュール

本日を起点とした 1 週間の範囲で、登録済みの充電スケジュールがアイコンの形で一覧表示されます。

B [追加]スイッチ

充電スケジュールを新規登録するときにタッチします。

C [編集]スイッチ

登録済みの充電スケジュールの内容を変更／削除したいときにタッチします。

D [今すぐ充電]スイッチ

タッチすると、[今すぐ充電]が ON になります。

カレンダー上に、以下の内容が主に表示されます。

表示	内容
灰色の線*11	現在時刻
緑色のアイコン	充電モードが[出発設定]の充電スケジュール
青色のアイコン	充電モードが[開始設定]の充電スケジュール

次回の充電予定を変更するには、スマートフォン専用アプリが必要です。

[今すぐ充電]を ON にしたときは、灰色の線の位置にアイコンが移動します。

*10: パワースイッチが ACC のときは、充電スケジュールの設定操作を行うことができません。

*11: 灰色の線が含まれる列は、今日現在であることを示します。

センターディスプレイから充電スケジュールを登録する

- 1 充電スケジュール画面を表示します。
- 2 [追加]にタッチします。
タイマー設定画面が表示されます。
- 3 ご希望のスケジュールを設定します。

▶ 充電モード



[開始設定]または[出発設定]にタッチすると、タッチした側の充電モードに設定されます。

[開始設定]を選択した場合：

普通充電を開始する時刻（開始時刻）を設定し、[OK]にタッチします。

[出発設定]を選択した場合：

普通充電を完了させておきたい時刻（出発時刻）を設定し、[OK]にタッチします。

▶ [繰り返し]設定

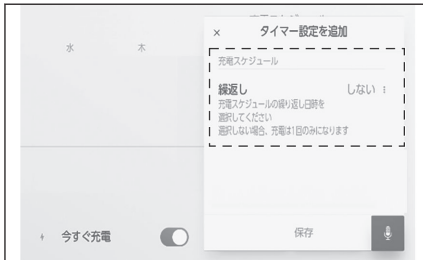

選択した曜日にタイマー充電が繰り返し実施されます。複数の曜日に対して、[繰り返し]設定をONにすることも可能です。

いずれの曜日も選択していない場合は、現在時刻から24時間以内の設定時刻に、一度だけタイマー充電が実施されます。

- 4 すべての設定が終了したら、[保存]にタッチします。

充電スケジュールが登録され、カレンダー上にアイコンが追加されます。

タイマー設定の登録を中止するときは、**×**にタッチします。



設定の終了後、車両に普通充電ケーブルを接続すると、設定内容に従ってタイマー充電が実施されます。

□ 知識

■ 充電スケジュールを登録したとき

充電スケジュールを全て OFF にすると、充電スケジュール画面上にアイコンは表示されません。タイマー設定内容画面で ON にすることで、アイコンが表示されます。

センターディスプレイから充電スケジュールの ON/OFF を切りかえる

- 1 充電スケジュール画面を表示します。
- 2 [編集]にタッチします。
タイマー設定内容画面が表示されます。
- 3 画面に表示されているリストの中から、ON/OFF を切りかえたい充電スケジュールの行の  または  にタッチします。
ON/OFF を切りかえたい充電スケジュールが画面上に表示されていないときは、リスト表示を上下にスクロールして、対象の充電スケジュールを表示させます。
スイッチを選択するたびに充電スケジュールの ON/OFF が切りかわります。

センターディスプレイから充電スケジュールの登録内容を変更する

- 1 充電スケジュール画面を表示します。
- 2 [編集]にタッチします。
タイマー設定内容画面が表示されます。
- 3 [編集]にタッチします。
- 4 画面に表示されているリストの中から、登録内容を変更したい充電スケジュールをタッチします。
- 5 ご希望の時刻／曜日を設定します。



[開始設定]の充電スケジュールを変更する場合：

普通充電を開始する時刻（開始時刻）／曜日を設定し、[OK]にタッチします。

[出発設定]の充電スケジュールを変更する場合：

普通充電を完了させておきたい時刻（出発時刻）／曜日を設定し、[OK]にタッチします。

[繰返し]設定：

選択した曜日にタイマー充電が繰返し実施されます。複数の曜日に対して、[繰返し]設定を ON にすることも可能です。

いずれの曜日も選択していない場合は、現在時刻から 24 時間以内の設定時刻に、一度だけタイマー充電が実施されます。

6 すべての設定が終了したら、[保存]にタッチします。

設定を変更すると、カレンダー上のアイコンの表示もかわります。

タイマー設定の変更を中止するときは、**X** にタッチします。

設定の終了後、車両に普通充電ケーブルを接続すると、設定内容に従ってタイマー充電が実施されます。

センターディスプレイから登録済みの充電スケジュールを削除する

1 充電スケジュール画面を表示します。

2 [編集]にタッチします。

タイマー設定内容画面が表示されます。

3 [編集]にタッチします。

4 画面に表示されているリストの中から、削除したい充電スケジュールをタッチします。

5 [削除]にタッチします。



削除を確認するメッセージが表示されます。

6 [削除]をタッチして、選択した充電スケジュールを削除します。

削除を中止する場合は、[キャンセル]にタッチします。

充電スケジュールを削除すると、スケジュール上のアイコンも削除されます。

センターディスプレイに[次回充電予定]を表示する

● パワースイッチを OFF にします。

設定された充電スケジュールに従って、[次回充電予定]が表示されます。

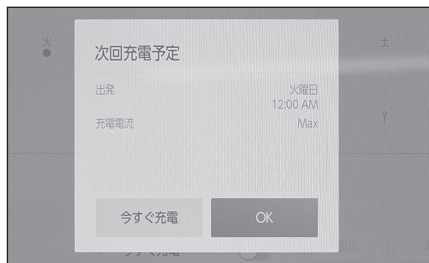

[OK]にタッチした場合：次回充電予定画面を閉じます。

[今すぐ充電]にタッチした場合：[今すぐ充電]がONになります。

知識

■ [次回充電予定]について

[次回充電予定]の設定内容に従って充電が実施されても、充電完了後に普通充電ケーブルを取りはずすまで、ディスプレイに表示される[次回充電予定]の設定内容は変化しません。

センターディスプレイから[今すぐ充電]をONにする

1 充電スケジュール画面を表示します。

2 [今すぐ充電]の  にタッチします。

スイッチを選択するたびに、[今すぐ充電]のON/OFFが切りかわります。

設定の終了後、車両に普通充電ケーブルを接続すると、普通充電が開始されます。

マルチインフォメーションディスプレイから[今すぐ充電]をONにする

1 パワースイッチをOFFにします。

マルチインフォメーションディスプレイにエンディング画面が表示されます。

2 ヘッドアップディスプレイ非装着車：メーター操作スイッチの  を押しします。^{*12} ヘッドアップディスプレイ装着車：マルチインフォメーションディスプレイに表示された[YES]の位置のステアリングスイッチを押してください。

*12:  を押すたびに、[今すぐ充電]のON/OFFが切りかわります。



設定の終了後、車両に普通充電ケーブルを接続すると、普通充電が開始されます。

□ 知識

■ パワースイッチを OFF にしたとき

パワースイッチを OFF にすると、エンディング画面に次回のタイマー充電予定（次回充電予定）が表示され、登録内容を確認できます。^{*13}

マイルームモードの機能と働き

車両に普通充電ケーブルを接続した状態のとき、外部電源からの電力により、エアコンやオーディオなどの電装品を使用することができます。

□ 知識

■ マイルームモードの使用中は

次のようなことが起こる場合があります。

- 駆動用電池の残量が下限に達すると、エアコンが自動的に停止する
その場合は、駆動用電池の残量が増えるまでエアコンを操作できなくなります。いったんパワースイッチを OFF にし、駆動用電池の残量が回復したあとで、マイルームモードを使用してください。
- 外気温が低いときには、エアコンの作動が制限され、暖房が効きにくくなることもある
- パワーステアリング警告灯（黄色）／エンジン警告灯が点灯することがありますが、異常ではありません。

■ 充電スケジュールが登録されているとき

タイマー充電の待機中にマイルームモードを開始すると、タイマー設定が無効になり、充電が開始されます。

■ 充電中のメーター表示について

充電中にパワースイッチを ON にしたあと、マイルームモードを選択しない状態が約 100 秒間続くと、パワースイッチが自動で OFF になります。

*13: 充電中など、エンディング画面が表示されない場合があります。

マイルームモードを開始する

▲ 警告

マイルームモードを使用するときは、次のことを必ずお守りください。

- お子さまや介護を必要とする方、ペットを車内に残さないでください。
システムの自動停止等により車室内が高温または低温になり、熱中症／脱水症状／低体温症になるおそれがあります。また、ワイパーなどが使用できる状態になるため、誤操作による事故につながるおそれもあります。
- 車両の周囲の安全を十分に確認してから使用してください。

1 車両に普通充電ケーブルを接続して、充電を開始します。

2 充電の実施中にパワースイッチを ON にします。

センターディスプレイにマイルームモードの設定画面が自動表示されます。

3 [はい]にタッチします。

マイルームモードが開始され、車内でエアコンやオーディオなどが利用可能になります。

マイルームモードを使用しないときは、[いいえ]にタッチします。



マイルームモードを停止するときは、パワースイッチを OFF にします。

プラグインハイブリッドシステムの外部給電システムの特徴

この車の AC 外部給電システムは、車両から屋外での外部給電が可能という点で一般家庭のコンセントと異なるため、取り扱いには注意が必要です。ご使用前に、必ずここで説明している内容をよくお読みいただいた上で、正しく取り扱ってください。

普通充電インレットに専用変換アダプタ（ヴィークルパワーコネクタ）を取り付け、外部給電開始操作を行うことで、AC100V で最大消費電力の合計が 1500W 以下*1 の電気製品を使用することができるシステムです。

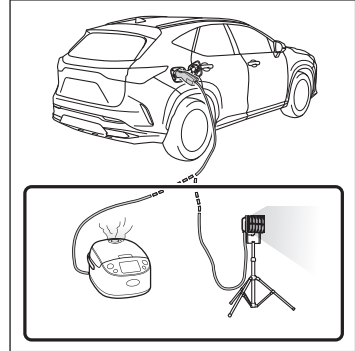

□ 知識

■ スマートフォンとの連携について

スマートフォン専用アプリで、AC 外部給電システムに関する情報を確認したり、一部の操作を行ったりすることができます。

AC 外部給電のモード

次の 2 種類からご希望のモードを選択して、AC 外部給電を行うことができます。

■ EV 給電モード

駆動用電池に蓄えられている電力のみを使用して AC 外部給電を行います。外部給電可能な駆動用電池の残量を下まわると、外部給電を終了します。

□ 知識

■ エアコンの使用について

EV 給電モード時はエンジンが作動しないため、外気温が極めて低いときにエアコンを作動させても暖かい風が出ない場合がありますが、故障ではありません。

*1: ヴィークルパワーコネクタの車外コンセント、および車内のアクセサリコンセントに接続する電気製品の、最大消費電力の合計が 1500W 以下であることが必要です。

■ HV 給電モード

AC 外部給電中に外部給電可能な駆動用電池の残量を下まわると、エンジンが作動して外部給電を継続します。燃料残量警告灯が点灯すると、外部給電を終了します。

📖 知識

■ アイドリングストップ条例

HV 給電モードでの使用時は、外部給電可能な駆動用電池の残量を下まわると、自動でエンジンが始動し、充電を行います。

一部の自治体では、駐車または停車中にエンジンを始動させた場合、アイドリングストップに関する条例にふれるおそれがあります。関係する自治体に確認した上で、適切にご使用ください。

ヴィークルパワーコネクタの各部の名称

▲ 警告

ヴィークルパワーコネクタを取り扱うときは、次のことを必ずお守りください。

- 分解／修理／改造／塗装をしない
異常が認められた場合は、ただちに使用を中止してレクサス販売店にご連絡ください。
- 強い衝撃を与えたり、落としたりしない
- 水にぬれたときや汚れがあるときは、乾いた布でふく
- 水洗いしたり、水やほかの液体に浸けたりしない
水やほかの液体に浸けた場合は使用しないでください。
- シールなどを貼り付けない
- 警告ラベルを汚したり、はがしたりしない
- 子どもにはさわらせない
- 車外コンセントに液体やほこりなどの汚れが付着しないようにする
- 対応していない、ほかの車両には接続しない

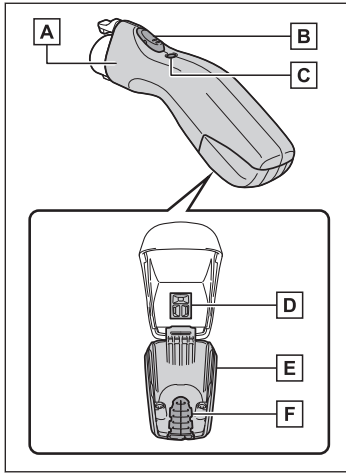

- A ヴィークルパワーコネクタ
- B ロック解除ボタン
- C 電源スイッチ
- D 車外コンセント
- E 防水カバー
- F 防水ゴム

プラグインハイブリッドシステムの外部給電前に知っておいてほしいこと

AC 外部給電システムを安全にお使いいただくため、ご使用前には次の事項をご確認ください。

▲ 警告

■ ご使用前の点検

次のことを確認してください。

点検をしないで使い続けると、思わぬ事故の原因となるおそれがあります。

- ヴィークルパワーコネクタに破損などがないこと
異常がある場合はただちに使用を中止して、レクサス販売店にご連絡ください。
- 電源プラグに破損／変形などがないこと
異常がある場合はただちに使用を中止してください。
- 車外コンセントに汚れや破損などがないこと

■ ヴィークルパワーコネクタを清掃するとき

次のことをお守りください。

- 水洗いによる清掃は行わないでください。ヴィークルパワーコネクタ内部に水が浸入すると、使用時に火災や感電事故が発生するおそれがあります。
- ヴィークルパワーコネクタが汚れたときは、固くしぼった布で汚れをふき取ったあと、乾いた布でからぶきしてください。
- ガソリン等の溶剤／酸またはアルカリ性の溶剤は使用しないでください。

■ 車外コンセントの交換

電源プラグを車外コンセントに挿し込んでもゆるいときは、レクサス販売店にご相談ください。

▲ 注意

ヴィークルパワーコネクタを使用しないときは、衝撃やほこりから保護するため、すみやかに車両から取りはずして保管してください。

なお、長期間使用しないときは、水気がなく、直射日光があたらない場所に保管してください。

— 関連リンク —

[プラグインハイブリッドシステムの外部給電システムの使い方 \(P.89\)](#)

プラグインハイブリッドシステムの外部給電システムの使い方

AC 外部給電作業は、ここで説明している内容をよくお読みいただいた上で、正しい手順に沿って行ってください。

▲ 警告

■ AC 外部給電システムを使用するときの警告

次のことを必ずお守りください。

お守りいただかないと、思わぬ事故の原因となるおそれがあります。

- 使用中は車両から離れない
- 換気の悪い場所に停車しない

HV 給電モードでの使用時は、駆動用電池の残量減少により、自動的にガソリンエンジンが作動します。排気ガスによる人体への影響を避けるため、次のことを必ずお守りください。

 - 車庫内といった換気が悪い場所や囲まれた場所（雪が積もった場所）などでは、酸素欠乏や排気ガスの充満、滞留を防ぐため、給排気を可能とする関連装置などを適切に設置して、使用してください。
 - 給排気設備のない車庫内など換気が悪い場所や給排気設備のない囲まれた場所（雪が積もった場所）などでは、酸素欠乏のおそれや排気ガスが充満したり、滞留したりするおそれがあるため、使用しないでください。
- 傾いた場所や坂道などに停めて使用しない

使用中に車両を移動させたり、傾けたりしないでください。
- ボンネットが閉まっていることを確認する

状況によっては、エンジンが自動で始動するため排気管付近に近付いたり、荷物を置いたりしないでください。また、エンジンルーム内に顔や手を近付けないでください。ラジエーター冷却用のファンが急にまわりだすことがあります。ファンの回転部分にふれたり、近付いたりすると、手や着衣（特にネクタイ/スカーフ/マフラーなど）が巻き込まれるおそれがあります。
- 燃えやすいものの近くに停車しない

過熱した排気管で発火するおそれがあります。
- 車内のアクセサリコンセントに、使用する意図のない電気製品が接続されていないことを確認する

AC 外部給電を開始したときに、車内のアクセサリコンセントにも電源供給されることにより、それらの電気製品が作動するおそれがあります。
- 給油をしない
- 車両をカーカバーなどで覆った状態で使用しない
- 子どもにはヴィークルパワーコネクタを使用させない
- 破損したヴィークルパワーコネクタ/コード/電源プラグ/コンセントは使用しない

▲ 警告

使用中は不要な荷重がかからないようにし、コードなどを足や車両で踏まないようにしてください。

- ヴィークルパワーコネクタと普通充電インレットは、必ず直接接続する
ヴィークルパワーコネクタと普通充電インレットとのあいだに、変換アダプターや延長コードなどを接続しないでください。
- 本来の用途以外には使用しない
コンセントは、照明器具などの電気製品と直接接続して使用するものであり、家屋などへ電気を供給する発電機として使用しないでください。また、家屋などに設置されている非常時の外部給電システム（外部電源と接続ができる専用設備、外部電源からの供給回路が電力会社からの電気配線と分離されている設備など）に使用する場合は、当該システムの製造業者または販売業者にご相談ください。
- 落雷の可能性がある天候のときは AC 外部給電システムを使用しない
使用中、雷に気付いたときには AC 外部給電システムを停止してください。
- 普通充電インレットに普通充電コネクタ／ヴィークルパワーコネクタ以外のものを挿し込まない
- ヴィークルパワーコネクタに破損箇所がないか確認する
- ヴィークルパワーコネクタ／普通充電インレットに異物がないか、または雪・氷が付着していないか確認する
付着している場合は、ヴィークルパワーコネクタを接続する前にしっかりと取り除いてください。
- ヴィークルパワーコネクタの端子部および、普通充電インレットの端子部がぬれないようにする
- ヴィークルパワーコネクタの端子／車外コンセントに、ピンや針金といった金属製の鋭利なものを挿し込まない
- ヴィークルパワーコネクタの車外コンセントに水や液体、雪がかからないようにする
- 車外コンセントへは電源プラグ本体を持って抜き挿しをする
プラグの刃にふれないようにしてください。また、コードを引っ張って電源プラグを抜くと、電源プラグやコードが損傷するおそれがあります。
- 車外コンセントが水没または雪に埋もれている場合は、電源プラグを挿さない
すでに電源プラグが挿してあり、抜く必要がある場合は、まずパワースイッチを OFF にし、ヴィークルパワーコネクタを車両から取りはずしたあと、電源プラグを抜いてください。
- ぬれた手で電源プラグの抜き挿しを行わない。また、電源プラグやコンセントをぬらさない
- アース線のある電気製品を使用するときは、市販の変換アダプターを使用してアース線を変換アダプターのアース端子に接続する
- 電源プラグはコンセントにいっぱいまで確実に挿し込む
電源プラグが半挿しの状態にならないようにしてください。また、電源プラグに荷重がかからないようにしてください。

▲ 警告

- 車外コンセントに電源プラグを接続したあとは、防水カバーを閉じる
確実にロックがかかるまで閉じてください。防水カバーがロックできないような大きな電源プラグは使用しないでください。
- ヴィークルパワーコネクタの上に重量物を置いたり、ものを引っかけたりしない
- 異常な発熱を感じたら、ただちに使用をただちに中止する

■ 接続する電気製品について

次のことをお守りください。

- 使用する電気製品に付属の取り扱い説明書や、製品に記載されている注意事項を必ずお守りください。
- 電源プラグや電気製品が故障しているときは使用しないでください。
- 特に外気温が低いときや高いときは、故障や作動不良になる可能性があります。
- 水平設置が必要な電気製品は、正常に作動しない可能性があります。
- 防水仕様の電気製品を除き、雨や水のかかる場所、湿気の多い場所では使用しないでください。
- 水没や浸水した、またそのおそれのある電気製品は使用しないでください。
- 車両の状態によっては、一時的に給電機能が停止することがあるため、医療機器を接続しては使用しないでください。

■ エアコンの使用に関する警告

AC 外部給電システムの使用中は、子どもや介護を必要とする方、ペットを車内に残さないでください。

AC 外部給電中にエアコンを使用していても、システムの自動停止等により室内が高温、または低温になる場合があります、熱中症／脱水症状／低体温症になるおそれがあります。

▲ 注意**■ AC 外部給電システムを使用するときの注意**

次のことをお守りください。

お守りいただかないと、正常に作動しなかったり、車両や電気製品が損傷したりするおそれがあります。

- AC100V 以外の電気製品を接続しない
- 消費電力の合計が 1500W をこえないようにする
また、振動や熱などに弱い電気製品を使用しないでください。
- コンセントと電源周波数が異なる電気製品を使用しない
誤作動や故障などの原因になるおそれがあります。特に、電子レンジは使用中に発熱するおそれがあります。
- 車外コンセントにはほりやごみが付着していないことを確認する
車外コンセントは定期的に清掃してください。

⚠ 注意

- 使用中はヴィークルパワーコネクタを揺するなどの不要な振動を与えない外部給電を停止することがあります。
- コードやコンセントに異常な発熱を感じたら、ただちに使用を中止してください。また、コードの発熱を防ぐために、次のことをお守りください。
 - コンセントに、二股などの分岐用コンセントを複数接続しない
 - コードリールを使用する場合、コードはリールからすべて引き出す

■ 電気製品の電源プラグを車外コンセントに接続するとき

次のことをお守りください。

- 電源プラグを車外コンセントに接続する前に、電気製品の電源が OFF になっていることを確認してください。
- 晴天であっても、防水カバーを確実に閉めた状態で使用してください。

■ 車両を長時間駐車して外部給電を行うとき

次のことにご注意ください。

- ガソリンエンジンの作動中に排気管から水が出るがありますが、異常ではありません。
- HV 給電モードでの使用時、特に外気温が低いときには、排気管の中にある水が凍り、ガソリンエンジンが始動しにくくなったり、ガソリンエンジン作動中に排気管から臭いが発生したりすることがあります。
その場合は、いったん外部給電作業を中断して、15~30 分ほど走行してください。

AC 外部給電を行う前に、必ず次の点をご確認ください。

- パーキングブレーキがかかっていること
- ヘッドランプなどが OFF になっていること
- パワースイッチが OFF になっていること
- HV 給電モードのときは、AC 外部給電中にエンジンが作動する場合があるため、車庫内といった換気の悪い場所を避け、換気のよい場所に駐車すること
- 地面が固く平らな場所に駐車すること
輪止めの使用をおすすめします。輪止めはレクサス販売店で購入することができます。
- ボンネットが閉まっていること
- シフトポジションが P になっていること
- 普通充電を行っていないこと
- 非常時給電システムを使用していないこと

□ 知識

■ AC 外部給電システム

- AC100V で消費電力の合計が 1500W 以下の電気製品を使用してください。規定容量をこえる電気製品を使用すると、AC 電源装置の保護機能が作動し、車外コンセント、および車内のアクセサリコンセントが使用できなくなりますが、故障ではありません。

なお、保護機能が作動したときに音がすることがありますが、異常ではありません。

- AC 外部給電システムの起動中に、電気製品によっては大きな電流が流れ、瞬間電力が 1500W をこえることがあります。この場合、AC 電源装置の保護機能が作動し、AC 外部給電システムが停止することがありますが、故障ではありません。

その場合は、いったん電気製品の電源を OFF にし、電源プラグを挿し直してから、再度、AC 外部給電を開始してください。

- 消費電力が大きな電気製品（ホットプレートなど）の中には、コンセントを単独で使うことを必須としているものがあります。

その場合、他の電気製品と併用しないでください。

- 複数の電気製品に給電する場合、電気製品によっては正常に作動しない可能性があります。

その場合は、単独で電気製品を使用してください。

- 使用する電気製品によっては、周囲のテレビやラジオに雑音が入ることがあります。

- AC 外部給電システムの作動中は、リヤシートの下側から冷却用ファンの音がすることがあります。

- 炎天下など、車内が高温になる状態で使用すると、システムを保護するために AC 外部給電システムが自動で停止することがあります。

その場合はエアコンを使用するか、いったんヴィークルパワーコネクタを取りはずしてから、車両を日陰に移動するなどして車内の温度を下げ、再度、AC 外部給電を開始してください。

- 特に外気温が低いときは、駆動用電池を保護するため、AC 外部給電システムを使用できないことがあります。

その場合は、いったんヴィークルパワーコネクタを取りはずしてからしばらく走行するなどして、駆動用電池を暖めてからご使用ください。

- AC 外部給電システムを開始した時点で、いったんエアコンが OFF になります。AC 外部給電中にエアコンを使用したい場合は、エアコンの操作スイッチを操作して、エアコンを作動させてください。

*1

■ ヴィークルパワーコネクタの車外コンセントに接続する電気機器

次のような AC100V の電気製品は、消費電力の合計が 1500W 以下の場合でも正常に作動しないおそれがあります。

*1: AC 外部給電システムの使用中にエアコンを使用すると、センターディスプレイ、またはマルチインフォメーションディスプレイに表示される外部給電可能時間と実際の外部給電時間が異なる場合があります。

- 起動時の電力が高い電気製品
- 取扱説明書などに記載されている消費電力よりも大きな供給電力を必要とする電気製品
- 精密なデータ処理をする計測機器
- 極めて安定した電力供給を必要とする電気製品
- タイマー設定する機器など、AC 電源の出力が連続して必要な電気製品

■ AC 外部給電中のいたずらなどを防ぐために

普通充電コネクタロック設定がオートロック、またはオートロック&ロック解除の状態、ヴィークルパワーコネクタを接続すると、ヴィークルパワーコネクタをロックできます。

■ 電源周波数について

工場出荷時、車両側の電源周波数は、50Hz に設定されています。

コンセントと電源周波数が異なる電気製品を使用しないでください。誤作動や故障などの原因になるおそれがあります。

電気製品によっては、電源周波数の切りかえ (50/60Hz) 機能があるので、車両と電気製品の電源周波数を同じにしてください。

車両側の電源周波数切りかえが必要な場合は、レクサス販売店にご相談ください。

■ 車内のアクセサリコンセントの使用

AC 外部給電システムを使用しているときは、車内にあるアクセサリコンセントからも電源を取り出すことができます。AC 外部給電システムの使用中は、**[1500W コンセント]**を押さなくてもアクセサリコンセントを使用できます。また、センターディスプレイの**[1500W コンセント]**を押して OFF にすることはできません。

— 関連リンク —

[アクセサリコンセント \(1500W タイプ\) の使い方 \(P.287\)](#)

AC 外部給電を開始する

1 プレーキペダルを踏まずにパワースイッチを ON にします。

メインディスプレイに「**イグニッション ON**」と表示されていることを確認してください。

ブレーキペダルを踏んだままパワースイッチを押すと、ハイブリッドシステムが始動してしまい、AC 外部給電システムが使用できません。

ON にしたあとは、シフトレバーを操作しないでください。シフトポジションが P でないと、AC 外部給電システムを使用できません。

知識

ヘッドアップディスプレイ非装着車: 始動操作に関するアドバイス画面がマルチインフォメーションディスプレイに表示された場合は、メーター操作スイッチの  を押すことで、メッセージを非表示にすることができます。

ヘッドアップディスプレイ装着車: 始動操作に関するアドバイス画面がマルチインフォメーションディスプレイに表示された場合は、左側のステアリングスイッチに触れ  を押し続けることで、メッセージを非表示にすることができます。

- 2 センターディスプレイの  にタッチします。
- 3 [外部給電]にタッチします。

外部給電モードの選択画面が表示されます。

- 4 ご希望の外部給電モードを選択します。
*2*3

外部給電モードの選択画面上に、各モードでの外部給電可能時間の目安が表示されます。*4

EV 給電モードを選択した場合：操作ガイドの画面の表示に従ってください。

燃料残量警告灯が点灯しているとき、操作ガイド画面の前に、警告画面が表示されます。そのまま AC 外部給電を行うと、駆動用電池の残量不足、かつ燃料不足により、走行できなくなるおそれがあります。AC 外部給電を行う前に給油することをおすすめします。

HV 給電モードを選択した場合：使用上の注意に関する画面を確認して[OK]を押し、操作ガイド画面の表示に従ってください。

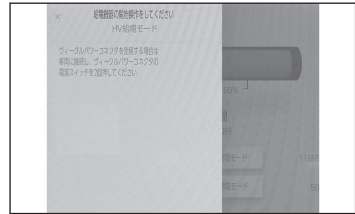
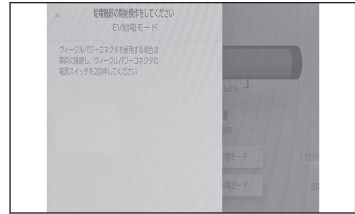

- 5 ヴィークルパワーコネクタを用意します。

ヴィークルパワーコネクタに異常がないことを確認してください。

6

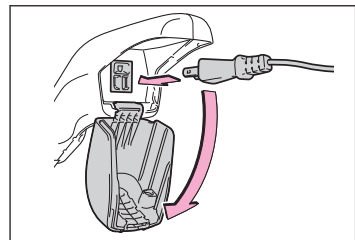

*2: 外部給電に必要な燃料が不足しているときは、HV 給電モードを選択できません。

*3: 駆動用電池の残量が低下しているときは、EV 給電モードを選択できません。

*4: 使用する電気製品や使用環境などにより、表示されている時間と実際の外部給電可能時間が異なる場合があります。

ヴィークルパワーコネクタの防水カバーを開け、使用する電気製品の電源プラグを車外コンセントに接続します。

電源プラグは奥までしっかり挿し込んでください。

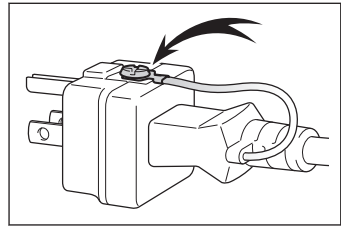

▲ 警告

アース線のある電気製品を使用するときは、市販の変換アダプターを使用してアース線を変換アダプターのアース端子に接続してください。

7 防水ゴムに電源コードを通し、防水カバーを閉じます。

防水カバーがロックされたことを確認してください。

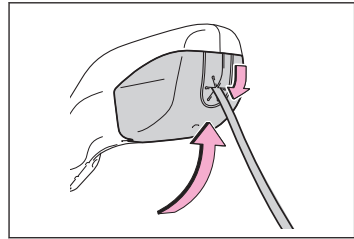

8 充電リッドを開け、ヴィークルパワーコネクタを普通充電インレットに接続します。

ヴィークルパワーコネクタの下側にあるガイドの位置を合わせて、まっすぐにいっぱいまで挿し込み、「カチッ」という音が生じ、確実にロックされたことを確認してください。

ヴィークルパワーコネクタを挿し込むと、自動的にロックされます。^{*5}

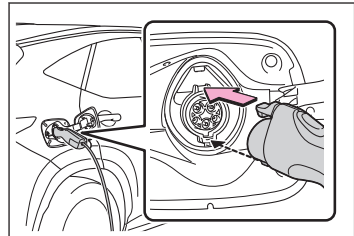

▲ 警告

車両にヴィークルパワーコネクタが接続されているときは、シフトレバーを操作しないでください。万一、ヴィークルパワーコネクタが故障していた場合、シフトポジションがPからほかのシフトポジションに切りかわることがあり、車両が動いて思わぬ事故につながるおそれがあります。

*5: 普通充電コネクタのロック方法がOFFの場合は、ヴィークルパワーコネクタはロックされません。

9 ヴィークルパワーコネクタの電源スイッチを2回連続で押します。

充電ポートの充電インジケータがゆっくり点滅します。

電源スイッチを2回連続で押す間隔が3秒以上空いたり、2回よりも多く押し続けた場合は、充電インジケータは点滅しません。

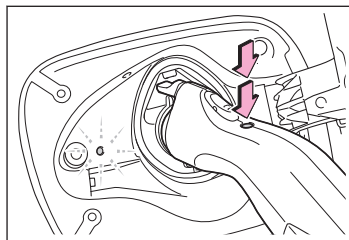

10 充電インジケータが点滅から点灯にかわったら、接続した電気製品の電源をONにします。

充電インジケータは一定時間点滅します。点滅中はAC外部給電が開始されていないため、点灯にかわるまでお待ちください。

AC外部給電中は、センターディスプレイ、またはマルチインフォメーションディスプレイの表示で、現在の外部給電状況をお知らせします。

□ 知識

■ AC外部給電システムの使用中は

- スマートエントリー&スタートシステムでドアをロック/ロック解除することはできません。
- ワイヤレスリモコンでドアのロック/ロック解除をすることができます。
使用する電気製品から発生するノイズにより、正常に作動しない場合があります。
- ドアの開閉などにより、ブザーが鳴ったり、マルチインフォメーションディスプレイに「キーが見つかりません キーの所在を確認してください」と表示されたりすることがあります。
- 給電中に周囲が暗くなると、自動でヘッドランプなどが点灯します。ランプを消灯したいときは、→P.213を参照してください。

■ 外部給電モードの選択画面の表示方法

ヴィークルパワーコネクタを普通充電インレットに接続してある状態で手順1を行うと、外部給電モードの選択画面を表示させることができます。

AC外部給電を停止する

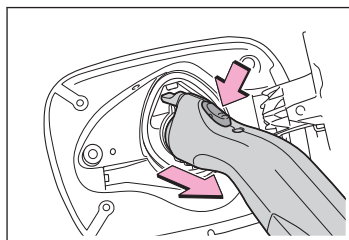

1 使用している電気製品の電源をOFFにします。

⚠ 注意

必ず電気製品の電源を切ってから、ヴィークルパワーコネクタを取りはずしてください。

電気製品の電源を OFF にしないまま、先に車両からヴィークルパワーコネクタを取りはずすと、電気製品が正常に終了せず、電気製品の故障につながるおそれがあります。

2 車両のドアをロック解除して、ヴィークルパワーコネクタをロック解除します。

ドアをロック解除すると、普通充電インレット照明が点灯します。

3 ロック解除ボタンを押しながら手前に引いて、ヴィークルパワーコネクタを取りはずします。

パワースイッチが自動で OFF になります。

ロック解除ボタンを押すだけでも、AC 外部給電は停止します。また、パワースイッチを押して、AC 外部給電を停止することもできます。

4 車外コンセントから電源プラグを取りはずします。

ヴィークルパワーコネクタと電気製品を片付けてください。

⚠ 注意

AC 外部給電を使用したあとは、次のことをお守りください。

- 普通充電インレットからヴィークルパワーコネクタを取りはずしたあとは、必ず普通充電インレットキャップをはめ、充電リッドを開けてください。

普通充電インレットキャップをはずしたまま放置すると、普通充電インレットに水や異物が入り、車両の故障につながるおそれがあります。

- 車両から離れる際は、ドアを確実にロックしたことを確認してください。

AC 外部給電に関する情報の表示

AC 外部給電システムの使用中はセンターディスプレイ、またはマルチインフォメーションディスプレイに外部給電中画面が表示され、外部給電可能時間*6 などの情報を確認することができます。

センターディスプレイに表示されるエネルギーモニターからも、AC 外部給電システムの作動状況を確認することができます。



*6: 表示される時間は 400W 消費時の目安であり、電気製品の使用状況や、使用環境などにより実際の外部給電可能時間が異なる場合があります。

日常点検整備の目的

日常点検整備や定期点検整備は、お客様の責任において実施していただくことが法律で義務付けられています。適切な時期に点検整備を実施し、車に異常がないことを確認してください。

日常点検整備や点検項目などの詳細については、別冊「メンテナンスノート」を参照してください。

異常が見つかった場合は、レクサス販売店で必ず点検整備を受けてください。

子どもを車に乗せる

大人用のシートベルトを正しく着用できない子どもを乗せるときは、チャイルドシートを使用してください。チャイルドシートは、子どもを安全に守るように設計されています。

子どもを乗せるときは、次の点を確認して安全を確保してください。

- 子どもにも必ずシートベルトを着用させる

子どもがシートベルトを着用しないで乗車すると、事故の際にウインドウガラスや乗員、車内の装備にぶつかるおそれがあります。また、子どもを抱いて乗車しても、事故の際にウインドウガラスや乗員、車内の装備にぶつかるおそれがあります。

- 子どもはリヤシートに乗せる

運転装置に触れないよう、子どもはリヤシートに乗せてください。

- 子どもにはドアやウインドウなどの装備を操作させない

子どもには、パワーウインドウ/ドア/およびシートなど、体を挟まれるおそれがある装備類を操作させないでください。

子どもがドアやパワーウインドウの開閉などでけがをしないように、チャイルドプロテクターやウインドウロックスイッチを使用してください。

- やむを得ず助手席にチャイルドシートを取り付けるときは、必ず前向きに取り付けてください。チャイルドシートをうしろ向きに取り付けていると、SRSエアバッグが作動したときの衝撃で重大な傷害を受け、死亡に至るおそれがあります。



▲ 警告

- 車を離れるときは、子どもを連れて出る

子どものいたずらにより、車の誤発進や車両火災など、思わぬ事故につながるおそれがあります。

- 車内に人や動物を残したままにしない

日中の車内は非常に高温になるため、熱中症や、熱中症を原因とした死亡事故につながるおそれがあります。

- 子どもを抱いたまま乗車しない

▲ 警告

子どもを抱いて乗車すると、事故の際にウインドウガラスや乗員、車内の装備にぶつかるおそれがあります。子どもにも必ずシートベルトを着用させるか、チャイルドシートを使用してください。

- 小さな子どもにはチャイルドシートを使用する
シートベルトを正しく着用できない子どもを乗せるときは、チャイルドシートを使用してください。
- チャイルドシートを正しく使用する
チャイルドシートは、事故や急停止の際に子どもを保護します。チャイルドシートはしっかり取り付けて、正しく使用してください。
- 衝撃を受けたチャイルドシートは交換する
事故などで衝撃を受けたチャイルドシートは、外観に問題がなくても、衝撃吸収性能が落ちている可能性があります。
- 使用しないチャイルドシートは運転の妨げにならないように固定する
チャイルドシートを使用しないときも、運転の妨げにならないように、しっかりと固定してください。チャイルドシートを取り外したときは、車外で保管するか、ラゲージルーム内で固定して保管してください。

子どもを乗せる位置

運転装置に触れないよう、子どもはリヤシートに乗せてください。助手席に子どもを乗せると、SRS エアバッグが作動したときの衝撃で重大な傷害を受け、死亡に至るおそれがあります。やむを得ない場合を除き、助手席には子どもを乗せないでください。

▲ 警告

- やむを得ず助手席にチャイルドシートを取り付けるときは、助手席をいちばん後ろに下げて、必ず前向きに取り付けてください。チャイルドシートを正しく取り付けないと、SRS エアバッグが作動したときの衝撃で重大な傷害を受け、死亡に至るおそれがあります。
- ドア／ピラー／ルーフサイドレールに子どもがたれかからないようにしてください。SRS エアバッグが作動したときの衝撃で重大な傷害を受け、死亡に至るおそれがあります。
- 運転席を調整したときに、子どもやチャイルドシートと運転席が干渉する場合は、助手席側のリヤシートにチャイルドシートを取り付けてください。
- 助手席と子どもやチャイルドシートが干渉しないように、助手席を調整してください。
- 身長 100cm 以上の子どもを車に乗せるときは、ジュニアシートを使用してください。ジュニアシートを使用しているときは、シートベルトが正しく装着されていることを確認してください。

車内からリアドアを開けられないようにする（チャイルドプロテクター）

ロック側にすると、リヤ席ドアが車内から開かなくなります。

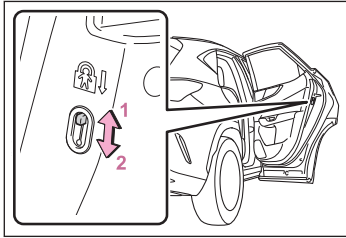

- 1 ロック解除します。
- 2 ロックします。

子どもが車内からリヤ席ドアを開けられないようにできます。両側のリヤ席ドアをロック側にしてください。

☐ 知識

■ チャイルドプロテクター使用時のドアの開け方

ドアをロック解除して車外のドアハンドルを引くと開きます。万一、車内から開ける場合は、ドアガラスを下げて手を出し、車外のドアハンドルを引いてください。

子どもにあったチャイルドシートを選ぶ

チャイルドシートを選ぶときの注意

チャイルドシートを使用するときは、次の点を確認し、安全に使用してください。

- チャイルドシートに関する注意事項を守ってください。
- 子どもの年齢、体格に合ったチャイルドシートを選んでください。
- チャイルドシートとシート位置の適合性を確認してください。チャイルドシートによっては、取り付けができないものがあります。
- チャイルドシートの詳しい使い方は、チャイルドシートの取扱説明書を確認してください。

▲ 警告

- チャイルドシートの隣の座席で、シートベルトが正しく装着できることを確認してください。チャイルドシートの種類によっては、シートベルトが正しく装着できないことがあります。その場合は、他の座席を使用してください。
- 運転席を調整したときに、子どもやチャイルドシートと運転席が干渉する場合は、助手席側のリヤシートにチャイルドシートを取り付けてください。
- 助手席と子どもやチャイルドシートが干渉しないように、助手席を調整してください。
- サポートベース付きのチャイルドシートを取り付けるときにシートの背もたれと干渉する場合は、背もたれを調整してください。
- チャイルドシートのベルトガイドが、シートベルトのショルダーアンカーより前になるようにシート位置を調整してください。

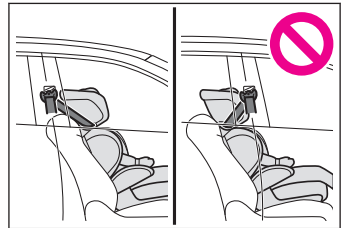

- ジュニアシートを取り付けるときに、子どもがかなり直立した姿勢になる場合は、背もたれの角度を最も快適な位置に調整します。

チャイルドシートの選びかた

チャイルドシートは、UN(ECE)R44 または UN(ECE)R129 に適合したものを使用してください。UN(ECE)R44 および UN(ECE)R129 は、チャイルドシートに関する国連法規です。

■ 例

「UN (ECE) R44」

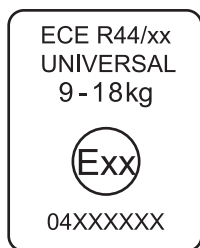

[UN (ECE) R129]

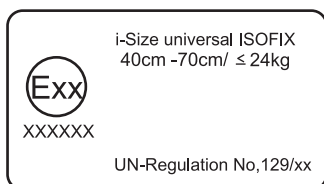

⚠ 注意

- 表示されているマークは、商品により異なります。
- チャイルドシートのカテゴリーが不明な場合はチャイルドシートの取扱説明書、またはメーカーに確認してください。

■ 推奨するチャイルドシート

質量グループ 子どもの体重	推奨チャイルドシート	固定方法	
		シートベルトによる 固定	シート口アアンカで の固定
グループ0、0 + 13kg まで	レクサス純正 NEO G-Child baby	○	×
	レクサス純正 NEO G-Child ISO leg	×	○
グループ1 9~18kg	レクサス純正 NEO G-Child baby	○	×
	レクサス純正 NEO G-Child ISO leg	×	○

質量グループ 子どもの体重	推奨チャイルドシート	固定方法	
		シートベルトによる 固定	シートロアアンカでの 固定
グループ II、III 15~36kg	レクサス純正 ジュニアシート	○	×

□ 知識

レクサスでは、厳しい品質基準をクリアしたレクサス純正チャイルドシートの使用を推奨しています。

レクサス純正チャイルドシートは、レクサス車のために作られたチャイルドシートです。詳しくは、レクサス Web サイトまたは、お近くのレクサス販売店へお問い合わせください。

チャイルドシートとシート位置の適合性

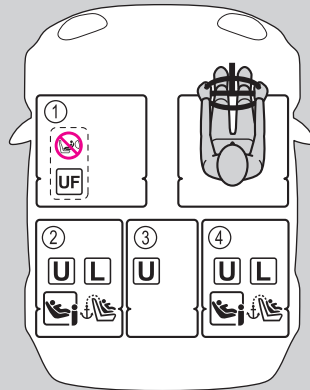

着座位置

シート位置の番号	① (1)(2)(3)	② (2)(3)	③ (2)(3)	④ (2)(3)
ユニバーサル (汎用) ベルト式 の搭載可否 (有 /無) (4)	有 前向きのみ	有	有	有
i-Size チャイルド シートの搭載 性 (有/無)	無	有	無	有

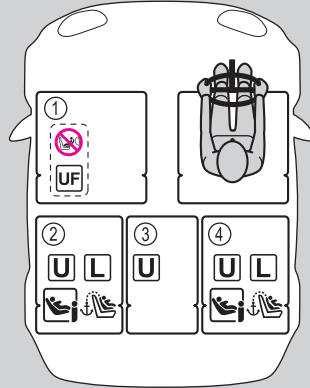

着座位置

シート位置の番号	① (1)(2)(3)	② (2)(3)	③ (2)(3)	④ (2)(3)
搭載可能な横向きチャイルドシートの治具 (L1/L2)	×	×	×	×
搭載可能なうしろ向きチャイルドシートの治具 (R1/R2X/R2/R3)	×	R1、R2X、R2、R3	×	R1、R2X、R2、R3
搭載可能な前向きチャイルドシートの治具 (F2X/F2/F3)	×	F2X、F2、F3	×	F2X、F2、F3
搭載可能なジュニアシートの治具 (B2/B3)	×	B2、B3	×	B2、B3

(1) シートをいちばんうしろに下げた状態で取り付けてください。シートの高さ調整ができる場合は、いちばん高い位置に調整してください。

(2) 背もたれとチャイルドシートのすき間が少なくなるように、可能な限り背もたれを起こしてください。

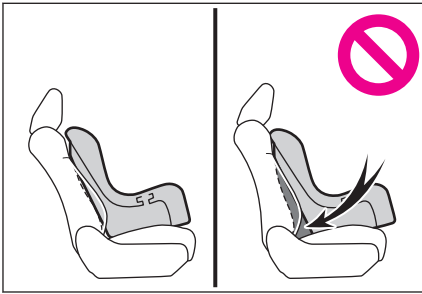

- (3) ヘッドレストとチャイルドシートが干渉してチャイルドシートが正しく取り付けられない場合、ヘッドレストの取りはずしが可能なときは、ヘッドレストを取りはずしてください。取りはずしができない場合は、ヘッドレストをいちばん上まで上げてください。
- (4) すべてのユニバーサルカテゴリー（グループ 0、0+、I、II、III）。

- レクサスでは、② および④ のシート位置を推奨しています。

	やむを得ず助手席にチャイルドシートを取り付ける場合には、チャイルドシートをうしろ向きに取り付けしないでください。
	車両のシートベルトで固定するタイプのユニバーサル（汎用）カテゴリーのチャイルドシートに適しています。
	車両のシートベルトで固定するタイプのユニバーサル（汎用）カテゴリーの前向きのチャイルドシートに適しています。
	装着可能な推奨チャイルドシートに記載されたチャイルドシートに適しています。（→P.103）
	i-Size チャイルドシートおよび ISOFIX チャイルドシートに適しています。
	トップテザーアンカレッジが装備されています。

次の場合は、チャイルドシートメーカーが提供する「車種別適合リスト」を確認するか、レクサス販売店またはチャイルドシートを購入した販売店にお問い合わせください。

- チャイルドシートが「ユニバーサル」カテゴリーではない場合
- チャイルドシートが「ユニバーサル」カテゴリーかどうかわからない場合

取付治具の一覧

ISOFIX チャイルドシートはいくつかの「治具」に分かれています。チャイルドシートを取り付けたいシート位置に応じて、必要な治具を選択します。「治具」の種類は、次の表を確認ください。

- チャイルドシートの「治具」の種類を確認するために、チャイルドシートに付属の取扱説明書を確認してください。
- お手持ちのチャイルドシートに「治具」の種類がない（または必要な情報が表の中にない）場合は、チャイルドシートの「車種別適合リスト」を参照するか、チャイルドシートを購入した販売店へお問い合わせの上、適合性を確認してください。

質量グループ	子どもの体重	サイズ等級	治具	使用の向き／形状／大きさ
0	10kg まで	E	R1	うしろ向きチャイルドシート
		F	L1	左向き寝台式チャイルドシート
		G	L2	右向き寝台式チャイルドシート
0+	13kg まで	C	R3	大型うしろ向きチャイルドシート
		D	R2	小型うしろ向きチャイルドシート
		—	R2X	小型うしろ向きチャイルドシート
		E	R1	うしろ向きチャイルドシート
I	9~18kg	A	F3	全高前向きチャイルドシート
		B	F2	低型前向きチャイルドシート
		B1	F2X	低型前向きチャイルドシート
		C	R3	大型うしろ向きチャイルドシート
		D	R2	小型うしろ向きチャイルドシート
II	15~25kg	—	B2、B3	ジュニアシート
III	22~36kg			

チャイルドシートを取り付ける

レクサスでは、チャイルドシートはリヤシート（後部座席）に取り付けることを推奨します。安全のため、チャイルドシートは、リヤシート（後部座席）に取り付けてください。

やむを得ず、チャイルドシートを助手席に取り付ける場合は、**助手席にチャイルドシートを取り付ける**(→P.114)を参照してください。

子どもの体格に合ったチャイルドシートを、正しく使用してください。サイズが合っていない場合は、絶対に使用しないでください。

⚠ 注意

チャイルドシートの取り付け前には、必ずチャイルドシートに付属する取扱説明書をよくお読みください。

ISOFIX/i-Size 対応のチャイルドシートを取り付ける

この車には、ISOFIX ロアアンカレッジが用意されています。このため、ISOFIX 対応のチャイルドシートを簡単に取り付けられます。

ISOFIX ロアアンカレッジを使った取り付け

チャイルドシートに付属の取扱説明書に従ってチャイルドシートを取り付けてください。

次の場合は、チャイルドシートメーカーが提供する「車種別適合リスト」を確認するか、販売店にお問い合わせください。

- チャイルドシートが「ユニバーサル」ではない場合
- チャイルドシートが「ユニバーサル」かどうかわからない場合

⚠ 警告

チャイルドシートを取り付けるときは、次のことを必ずお守りください。

- チャイルドシートを固定したあとは、シートを調整しないでください。
- ISOFIX ロアアンカレッジの周辺に障害物がないこと、シートベルトが挟まっていないことを確認してください。
- チャイルドシートの取扱説明書に従って確実に取り付け、使用方法をお守りください。

ヘッドレストとチャイルドシートが干渉する場合

チャイルドシートを取り付けるときに、ヘッドレストが干渉する場合は、ヘッドレストを取り外すか、位置を調整します。

- **ヘッドレストを取りはずします。**

ヘッドレストが取りはずせない場合は、ヘッドレストをいちばん高い位置にします。

ISOFIX ロアアンカレッジにチャイルドシートを固定する

ISOFIX 対応チャイルドシートのコネクタを、車両の ISOFIX ロアアンカレッジに取り付けます。

チャイルドシートに付属の取扱説明書に従ってチャイルドシートを取り付けてください。



- 1 ロアアンカレッジの位置を確認します。
- 2 チャイルドシートをシートに取り付けます。
- 3 チャイルドシートのコネクタ（取り付け金具）をロアアンカレッジに取り付けます。
- 4 チャイルドシートに付属の取扱説明書に従ってチャイルドシートを取り付けてください。
- 5 取り付けしたチャイルドシートを前後左右にゆずります。
しっかりと固定されていることを確認してください。

トップテザーアンカレッジを使用する

▲ 警告

チャイルドシートを取り付けるときは、次のことを必ずお守りください。

- テザーベルトがねじれていないことを確認してください。
- テザーベルトは、確実にトップテザーアンカレッジに掛けてください。
- テザーベルトがしっかりと固定されていることを確認してください。
- チャイルドシートを固定したあとは、シートを調整しないでください。
- チャイルドシートを固定したあとは、ヘッドレストの高さを調整しないでください。
- チャイルドシートの取扱説明書に従って確実に取り付け、使用方法をお守りください。

チャイルドシートのテザーベルトを、車両のトップテザーアンカレッジに固定します。

チャイルドシートに付属の取扱説明書に従ってチャイルドシートを取り付けてください。

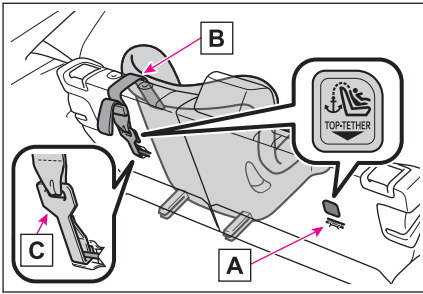

- A トップテザーアンカレッジ
- B テザーベルト
- C フック

1 ヘッドレストを取りはずします。

ヘッドレストが取りはずせない場合は、ヘッドレストをいちばん高い位置にします。
テザーベルトはヘッドレストの下を通してください。

2 トップテザーアンカレッジにフックを固定します。

3 テザーベルトを締めてフックを固定します。

テザーベルトをピンと張り、フックがしっかり固定されていることを確認します。

シートベルトでチャイルドシートを固定する

チャイルドシートに付属の取扱説明書に従ってチャイルドシートを取り付けてください。

次の場合は、チャイルドシートメーカーが提供する「車種別適合リスト」を確認するか、販売店にお問い合わせください。

- チャイルドシートが「ユニバーサル」ではない場合
- チャイルドシートが「ユニバーサル」かどうかわからない場合

▲ 警告

チャイルドシートを取り付けるときは、次のことを必ずお守りください。

- チャイルドシートを固定したあとは、シートを調整しないでください。
- チャイルドシートの取扱説明書に従って確実に取り付け、使用方法をお守りください。

ヘッドレストとチャイルドシートが干渉する場合

チャイルドシートを取り付けるときに、ヘッドレストが干渉する場合は、ヘッドレストを取り外すか、位置を調整します。

● ヘッドレストを取りはずします。

ヘッドレストが取りはずせない場合は、ヘッドレストをいちばん高い位置にします。

シートベルトでチャイルドシートを固定する

ISOFIX/i-Size 以外のチャイルドシートを取り付ける場合は、シートベルトを使って固定します。

チャイルドシートに付属の取扱説明書に従ってチャイルドシートを取り付けてください。

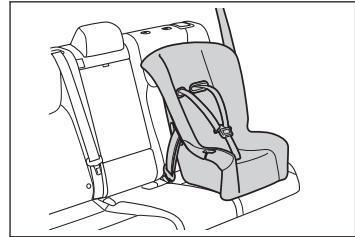

▲ 警告

シートベルトでチャイルドシートを取り付けるときは、次のことを必ずお守りください。

- 子どもがシートベルトで遊ばないように注意してください。ベルトが首に巻き付くと、窒息や死亡につながるおそれがあります。シートベルトが首に巻き付き、バックルもはずせないときは、シートベルトを切断してください。
- ジュニアシートを使用している場合は、肩部ベルトが子どもの肩を保持していることを確認してください。
- チャイルドシートを固定したあとは、シートを調整しないでください。
- シートベルトのプレートとバックルがしっかり固定されていることを確認してください。
- シートベルトがねじれていないことを確認してください。
- チャイルドシートの取扱説明書に従って確実に取り付け、使用方法をお守りください。
- チャイルドシートを前後左右にゆすつて、しっかり固定されているか確認してください。

1 チャイルドシートにシートベルトを取り付けます。

チャイルドシートに付属の取扱説明書に従ってチャイルドシートを取り付けてください。

2 プレートをバックルに「カチツ」と音がするまで挿し込みます。

ベルトがねじれていないことを確認してください。

3 シートベルトを固定します。

チャイルドシートにシートベルトの固定装置が備わっていない場合は、ロックングクリップ（別売）を使用します。ロックングクリップの購入は、レクサス販売店にご相談ください。（ロックングクリップ品番：73119-22010）

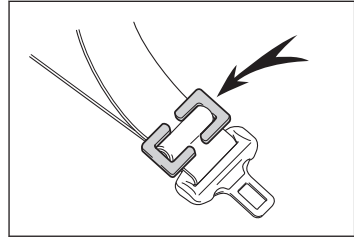

4 取り付けたチャイルドシートを前後左右にゆずります。

しっかりと固定されていることを確認してください。

シートベルトで固定したチャイルドシートを取りはずす

シートベルトを使って固定したチャイルドシートは、シートベルトを解除して取りはずします。

1 バックルの解除ボタンを押します。

バックルを解除する時に、チャイルドシートが跳ね上がることがあります。チャイルドシートを押さえながら、バックルを解除してください。

2 シートベルトをチャイルドシートから取りはずします。

シートベルトは自動的に巻き取られます。

助手席にチャイルドシートを取り付ける

やむを得ない場合を除き、助手席にはチャイルドシートは取り付けないでください。SRSエアバッグの作動によって、チャイルドシートに乗せた子どもに傷害が及ぶことがあります。

やむを得ず助手席にチャイルドシートを取り付けるときは、助手席を次のように調整してください。

- 助手席をいちばんうしろに下げる
- 助手席をいちばん高い位置まで上げる
- 助手席の背もたれを可能な限り起こす

助手席の背もたれとチャイルドシートのすき間が少なくなるように調整してください。

- ヘッドレストを取りはずす

ヘッドレストが取りはずせない場合は、ヘッドレストをいちばん高い位置にします。

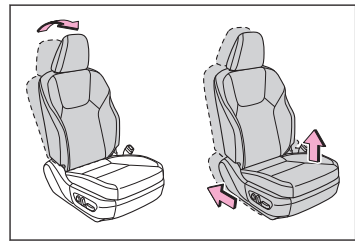

▲ 警告

- やむを得ず助手席にチャイルドシートを取り付けるときは、必ず前向きに取り付けてください。チャイルドシートをうしろ向きに取り付けていると、SRSエアバッグが作動したときの衝撃で重大な傷害を受け、死亡に至るおそれがあります。



- 助手席にチャイルドシートを取り付けるときは、助手席をいちばんうしろに下げてください。SRSエアバッグが作動したときの衝撃で重大な傷害を受け、死亡に至るおそれがあります。

▲ 警告

- ドア/シート/ピラー/ルーフサイドレールと子どもの体が接触しないようにしてください。SRS エアバッグが作動したときの衝撃で重大な傷害を受け、死亡に至るおそれがあります。
- ジュニアシートを使用しているときは、シートベルトが正しく装着されていることを確認してください。
- 子どもの年齢、体格に合ったチャイルドシートを選んでください。

助手席にチャイルドシートを固定する

- 助手席シートを正しく調整して、助手席にチャイルドシートを取り付けてください。

チャイルドシートに付属の取扱説明書に従ってチャイルドシートを取り付けてください。

キーの種類

お客様へ次のキーをお渡しします。

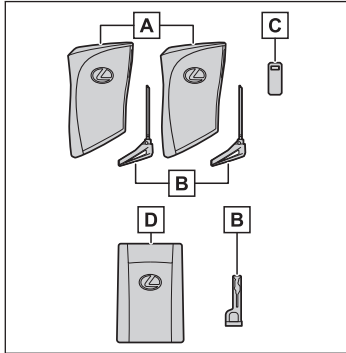

A 電子キー

- スマートエントリー&スタートシステムの作動
- ワイヤレス機能の作動

B メカニカルキー

C キーナンバープレート

D カードキー

- スマートエントリー&スタートシステムの作動

⚠ 注意

■ キーの故障を防ぐ

以下のことに注意してください。

- 落としたり、強い衝撃を与えたり、曲げたりしないでください
- 温度の高いところに長時間放置しないでください
- めらしたり超音波洗浄器などで洗ったりしないでください
- キーに金属製または磁気を帯びた製品を取り付けたり、近付けたりしないでください
- 分解しないでください
- 電子キー表面にシールなどを貼らないでください
- テレビやオーディオ、電磁調理器などの磁気を帯びた製品や、低周波治療器などの電気医療機器の近くに置かないでください

■ 電子キー取り扱いの注意

電子キーは電波法の認証に適合しています。必ず以下のことをお守りください。

- 電池交換時以外は、不用意に分解しないでください。分解、改造したものを使用することは法律で禁止されています。
- 必ず日本国内でご使用ください。

■ キーを携帯するとき

電源を入れた状態の電化製品とは 10cm 以上離して携帯してください。10cm 以内にあると電化製品の電波と干渉し正常に機能しない場合があります。

■ カードキーの取り扱い

- 電池やカードキーの電極がぬれた場合は、電池が腐食するおそれがあります。水の中に落としたり飲料水などをこぼしたときは、ただちに電池カバーをはずして電池および電極部分をふき取ってください（電池カバーをはずすには、軽く持って

⚠ 注意

引き抜いてください。電池が腐食した場合は、レクサス販売店で電池を交換してください。

- 電池カバーを取りはずす場合は、押しつぶしたりドライバーなどを使用したりしないでください。無理にこじ開けようとすると、曲がったり傷を付けたりするおそれがあります。
- 電池カバーをひんばんに取りはずすと、電池カバーが抜けやすくなる場合があります。
- 電池を取り付けるときは、必ず電池の向きを確認してください。電池の向きを間違えると、電池が急激に消耗する原因になります。
- 次のような使い方をした場合は、カードキーの表面に傷を付けたり塗装がはがれたりするおそれがあります。
 - 小銭や鍵などの硬いものと同時に携帯したとき
 - シャープペンシルの先端などの鋭利なものでこすったとき
 - シンナーやベンジンでカードキーの表面をふいたとき

□ 知識**■ カードキーの取り扱い**

- カードキーに内蔵されているメカニカルキーは、カードキーが正常に作動しないなどの緊急時にのみ使用してください。
- 電池カバーがはずれたときやぬれたときに電池をはずした場合は、電池の+極をレクサスエンブレム面側にして取り付けてください。

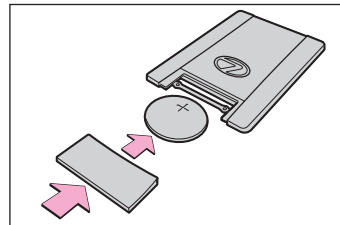

- カードキーは非防水です。

■ 航空機に乗るとき

航空機に電子キーを持ち込む場合は、航空機内で電子キーのスイッチを押さないでください。また、かばんなどに保管する場合でも、簡単にスイッチが押されないように保管してください。スイッチが押されると電波が発信され、航空機の運行に支障をおよぼすおそれがあります。

■ 電池の消耗

- 電池の標準的な寿命は1～2年です（カードキーの電池は1年程度で消耗します）。
- 電池残量が少なくなると、ハイブリッドシステムを停止した際に車内から警告音が鳴ります。

- 電子キーは常に電波を受信しているため、使用していないあいだでも電池が消耗します。次のような状態になったときは、電池が消耗している可能性があります。新しい電池に交換してください。
 - スマートエントリー&スタートシステムやワイヤレスリモコンが作動しない
 - 作動範囲が狭くなった
 - 電子キーのLEDが点灯しない
- 電池の著しい消耗を防ぐため、次のような磁気を発生する電化製品の1m以内に電子キーを保管しないでください。
 - TV
 - パソコン
 - 携帯電話やコードレス電話機、および充電器
 - 電気スタンド
 - 電磁調理器



■ 節電機能

長期駐車時に電子キーの電池と車両の補機バッテリーあがりを防止するため、節電機能が働きます。

- 次の状況では、スマートエントリー&スタートシステムによるロック解除に時間がかかる場合があります。
 - 車の外約3.5m以内に電子キーを2分以上放置した
 - 5日間以上スマートエントリー&スタートシステムを使用しなかった
- 14日間以上スマートエントリー&スタートシステムを使用しなかった場合、運転席以外でのロック解除ができなくなります。この場合は、運転席のドアハンドルを握る、もしくは、ワイヤレス機能、メカニカルキーでロック解除してください。

■ 電子キーの節電モード

節電モードに設定すると、電子キーによる電波の受信待機を停止し、電子キーの電池の消耗を抑えることができます。

電子キーの  を押しながら、  を2回押し、電子キーのインジケータが4回光ると節電モードになります。

節電モード中は、スマートエントリー&スタートシステムを使用できません。電子キーのいずれかのスイッチを押すと、節電モードが解除できます。

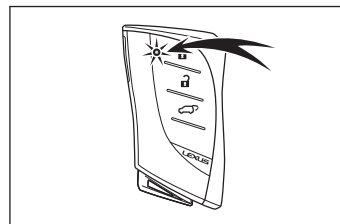

■ キー登録本数の確認

車両に登録されたキーの本数を確認することができます。詳しくはレクサス販売店へご相談ください。

■ 駐車場などでキーを預けるとき

必要に応じてグローブボックスをロックします。メカニカルキーを取り出し、電子キーのみを渡してください。

■ 電子キーの取り扱い

JP

電子キーは電波法の認証に適合しています。

必ず以下のことをお守り下さい。

- ・電池交換時以外は、不用意に分解しないで下さい。分解、改造したものを
使用することは法律で禁止されています。
- ・必ず日本国内でご使用下さい。

00

スマートエントリー&スタートシステム

▲ 警告

■ 電波がおよぼす影響（スマートエントリー&スタートシステムアンテナからの影響）

- 植込み型心臓ペースメーカー、植込み型両心室ペーシングパルスジェネレータまたは植込み型除細動器を装着されている方は、スマートアンテナから 22cm 以内に植込み型心臓ペースメーカー、植込み型両心室ペーシングパルスジェネレータまたは植込み型除細動器が近づかないようにしてください。電波により植込み型心臓ペースメーカー、植込み型両心室ペーシングパルスジェネレータまたは植込み型除細動器の作動に影響を与える場合があります。
- 植込み型心臓ペースメーカー、植込み型両心室ペーシングパルスジェネレータおよび植込み型除細動器以外の医療用電気機器を使用される場合は、電波による影響について医療用電気機器製造業者などに事前に確認してください。電波により医療用電気機器の動作に影響を与えるおそれがあります。

スマートエントリー&スタートシステムを非作動にすることもできます。詳しくはレクサス販売店にお問い合わせください。

□ 知識

■ アンテナの位置

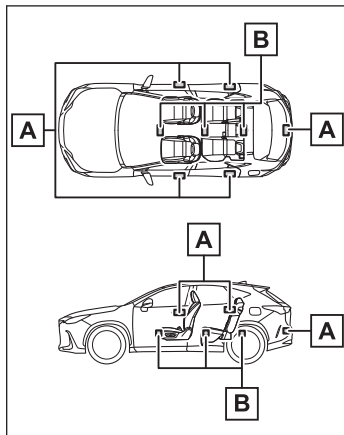

- A 車外アンテナ
- B 車室内アンテナ

■ 作動範囲（電子キーの検知エリア）

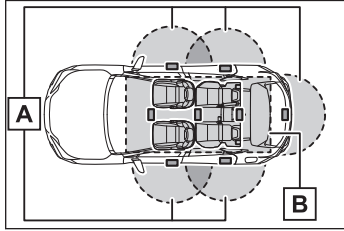

A ドアのロック／ロック解除時

ドアハンドルから周囲約 70cm 以内で電子キーを携帯している場合に作動します。（電子キーを検知しているドアハンドルのみ作動します）

B ハイブリッドシステム始動時またはパワースイッチ切りかえ時

車内で電子キーを携帯している場合に作動します。

■ 警告音が鳴ったり警告表示が出たりしたとき

誤操作などによる予期せぬ事故や盗難を防ぐため、警告音が鳴ったり、マルチインフォメーションディスプレイに警告が表示されることがあります。警告が表示されたときは、ディスプレイの表示をもとに適切に対処してください。

警告音のみが鳴る場合は次のような状況と対処方法です。

● 車外から「ピー」と5秒間鳴る

状況：いずれかのドアが開いているときにスマートエントリー&スタートシステムでロックしようとした

対処方法：全ドア閉めたあと、再度ロックしてください。

● 車内から「ポーン、ポーン」と鳴り続ける

状況：運転席ドアが開いている状態でパワースイッチをアクセサリモードにした（アクセサリモードのとき運転席ドアを開いた）

対処方法：パワースイッチを OFF にしたあと、運転席ドアを閉めてください。

■ 機能が正常に動かないおそれのある状況

スマートエントリー&スタートシステムは微弱な電波を使用しています。次のような場合は電子キーと車両間の通信をさまたげ、スマートエントリー&スタートシステムやワイヤレスリモコン、イモビライザーシステムが正常に作動しない場合があります。

● 電子キーの電池が消耗しているとき

● 近くにテレビ塔や発電所／ガソリンスタンド／放送局／大型ディスプレイ／空港があるなど、強い電波やノイズの発生する場所にいるとき

● 電子キーが、次のような金属製のものに接していたり、覆われたりしているとき

- アルミ箔などの金属の貼られたカード
- アルミ箔を使用したタバコの箱
- 金属製の財布やかばん
- 小銭
- カイロ
- CD や DVD などのメディア

● 近くで他の電波式ワイヤレスリモコンを使用しているとき

● 電子キーを、次のような電波を発信する製品と同時に携帯しているとき

- 無線機／携帯電話／コードレス式電話などの無線通信機器
- 他の車の電子キーや電波式ワイヤレスリモコン
- パソコンや携帯情報端末（PDA など）
- デジタルオーディオプレーヤー
- ポータブルゲーム機器

- リヤウインドウガラスに金属を含むフィルムが貼ってあるとき
- 充電器など電子機器の近くにキーを置いた場合
- コインパーキングなど通信をさまたげる電波がある場所に駐車したとき

電子キーが作動範囲内（検知エリア内）にあっても、次のような場合は正しく作動しないことがあります。

- ドアのロック／ロック解除時に電子キーがドアガラスやドアハンドルに近付きすぎている、または地面の近くや高い場所にある
- バックドアを開けると、電子キーが地面の近くや高い場所にある、またはリヤバンパー中央に近付きすぎている
- ハイブリッドシステム始動時やパワースイッチの切りかえ時、電子キーがインストルメントパネルやフロア上／リヤ席後方のパッケージトレイ上／ドアポケット、またはグローブボックス内などに置かれている

■ ご留意いただきたいこと

- インストルメントパネル上面やドアポケット付近に電子キーを置いたまま車外に出ないください。電波の状況によっては車外アンテナに検知され車外からロックでき、電子キーが車内に閉じ込められるおそれがあります。
- 電子キーが作動範囲内にあれば、電子キーを携帯している人以外でもロック／ロック解除できます。ただし、電子キーを検知しているドア以外はロック解除しません。
- 車外でも電子キーがドアガラスに近付いていると、ハイブリッドシステムを始動できることがあります。
- 電子キーが作動範囲内にあるとき、洗車や大雨などでドアハンドルに大量の水がかかると、ドアがロック／ロック解除することがあります。（ドアの開閉操作がなければ、ロック解除されても約 30 秒後に自動でロックします）
- ワイヤレスリモコンなどでのロック時にキーが車両の近くにあると、スマートエントリー&スタートシステムでのロック解除ができないことがあります。（ワイヤレスリモコンを使用するとロック解除できます）
- 手袋を着用しているとロック／ロック解除しないことがあります。
- ロック操作は、連続で 2 回まで有効です。3 回目以降はロック動作しません。
- 電子キーを携帯したまま洗車をする、水がドアハンドルにかかったときにロック／ロック解除をくり返すことがあります。その場合は次のような処置をしてください。
 - キーを車両から約 2 m 以上離れた場所に置く（盗難に注意し保管してください）
 - キーを節電モードに設定してスマートエントリー&スタートシステムの作動を停止する

- 洗車機での洗車中にキーが車内にあると、水がドアハンドルにかかったときに、マルチインフォメーションディスプレイに警報が表示され車外のブザーが吹鳴することがあります。全てのドアをロックすると警報は止まります。
- ロックセンサーの表面に氷や雪、泥が付着すると、センサーが反応しないことがあります。その場合は氷や雪、泥を取り除いて再度操作してください。
- すばやいドアハンドル操作や、車外アンテナの作動範囲内へ入ってすぐのドアハンドル操作では、ロック解除しないことがあります。センサーにふれロック解除したことを確認してからドアハンドルを引いてください。
- 作動範囲内に他の電子キーがあると、ロック解除に時間がかかることがあります。

■ 降車オートロック機能についてご留意いただきたいこと

- 車内に人が乗っている場合でも、車内に電子キーがないときは降車オートロック機能が作動します。ロックしたくないときは、降車オートロック機能を非作動にしてください。
- 洗車機などの大きな金属物が動くような場所では、電子キーの位置が正しく検知されないおそれがあります。降車オートロック機能の誤作動を防ぐために、車から離れるときは車内に電子キーを残さないでください。
- すべてのドアを閉めた後に次の操作をすると、降車オートロック機能が解除されません。
 - ブレーキペダルを踏んだ時
 - パワースイッチを押したとき
 - 降車オートロック機能以外でロック／ロック解除したとき
 降車オートロック機能を作動させるには、いずれかのドアを開閉してください。
- 電子キーのスイッチを押し続けている場合、降車オートロック機能が正常に作動しないおそれがあります。
- 降車オートロック待機状態のときにいずれかのドアを開けると、降車オートロック機能が解除されます。
- すべてのドアが閉じたときに電子キーが作動範囲内にはない場合でも、一定時間内に電子キーが作動範囲内に入ると降車オートロック機能が作動します。
- 電池残量が少ないときは、降車オートロック機能が正常に作動しないおそれがあります。
- 降車オートロック機能を非作動にするとき、ブザーが2回なる前に次の操作をすると、降車オートロック機能は非作動になりません。
 - いずれかのドアを開けたとき
 - ブレーキペダルを踏んだ時
 - パワースイッチを押したとき
 降車オートロック機能を非作動にするには、いずれかのドアを開閉した後、操作をやり直してください。
- 降車オートロック機能を非作動にするときは、ロックされていないドアのドアハンドルを握ってください。
- 降車オートロック機能を非作動にするときにブザーが鳴らない場合は、電子キーの位置を確認してから再度ドアハンドルを握ってください。

■ 長期間運転しないとき

- 盗難防止のため、電子キーを車両から 2m 以上離しておいてください。
- あらかじめスマートエントリー&スタートシステムを非作動にすることができます。
- 電子キーを節電モードに設定すると、電池の消費を抑えることができます。

■ システムを正しく作動させるために

電子キーを必ず携帯した上で作動させてください。また、車外から操作する場合は電子キーを車両に近付けすぎないようにしてください。

作動時の電子キーの位置や持ち方によっては、電子キーが正しく検知されず、システムが正しく作動しないことがあります。(誤って警報が鳴ったり、キー閉じ込み防止機能が働かないこともあります)

— 関連リンク —

[車両カスタマイズ設定一覧 \(P.720\)](#)

デジタルキー★

スマートフォンに専用のデジタルキーアプリをインストールすることで、スマートフォンを車両の電子キーの代わりとして利用できます。また、デジタルキーアプリを使って、家族や友人などとのあいだで、デジタルキーを共有することもできます。

本書では、デジタルキーについての基本的な情報のみを記載しています。システム全体の説明や、デジタルキーをお使いいただく上での注意事項やアプリのインストール方法などについては、デジタルキーの Web サイトの説明を必ずご覧の上、正しくご使用ください。

URL : https://toyota.jp/digital_key/

QR コード:



□ 知識

■ QR コード

QR コードは (株) デンソーウェーブの登録商標です。

■ フリー／オープンソースソフトウェア情報について

本製品はフリー／オープンソースソフトウェアを含んでいます。このようなフリー／オープンソースソフトウェアのライセンス情報やソースコードの両方またはどちらか片方は以下の URL で入手することができます。

<https://www.denso.com/global/en/opensource/dkey/toyota/>

■ デジタルキーの取り扱い

- ・本機は、電波法の基準に適合しています。
- ・本機を分解・改造すると、法律により罰せられることがあります。

JP

00

★: グレード、オプションなどにより、装備の有無があります。

デジタルキーの使用条件

デジタルキーを使用するためには、G-Link に契約したうえで、デジタルキー契約が必要となります。デジタルキー契約はレクサス販売店でのみ行うことができます。

契約は有償（無料期間有）です。詳細は販売店にお問い合わせください。

ダウンロードやご利用時にかかるパケット通信料はお客さまのご負担となります。

すべてのスマートフォンでの使用を保証している訳ではありません。対応機種・OS バージョンについては、デジタルキーの Web サイトをご覧ください。

デジタルキーの注意事項

- デジタルキーは本書に記載された使用方法および注意事項を守ってご利用ください。

デジタルキーは以下の場合などでは使用できなくなることがあります(詳細は、https://toyota.jp/digital_key/ をご確認ください)。そのため、電子キーを常に携帯することを推奨いたします。

 - ・ スマートフォンが故障した場合
 - ・ スマートフォンとサーバーが通信できない場合
 - ・ スマートフォンのバッテリー残量が無くなった場合
 - ・ システムメンテナンス等により一時的にサービスが停止している場合
- スマートフォンのバッテリー残量がなくなると、デジタルキーとしての使用もできなくなります。スマートフォンのバッテリー残量が少ない場合はお出かけ前に必ず充電してください。
- デジタルキーは、スマートエントリー&スタートシステムに関連するシステムです。そのため、車両のカスタマイズ機能でスマートエントリー&スタートシステムを無効にしているときは、デジタルキーも使用できなくなります。
- 電波環境によりデジタルキーが不動作になる場合があります。(デジタルキーの Web サイト参照)
- お客様が車両を売却するときはデジタルキーを必ず削除してください。削除方法はデジタルキーの Web サイトを参照ください。
- 14 日間以上、車両の操作が無い場合はデジタルキーが自動的に接続されません。ドアハンドルを触って反応するまで時間がかかる場合があります。
- サーバーメンテナンス期間は一定期間サービスを一部停止させて頂く場合があります。ただし、登録済みのデジタルキーはご利用いただけます。
- デジタルキーアプリを有効にしたスマートフォンは、車両の電子キーと同様にドアのロック/ロック解除やハイブリッドシステムの始動などが可能になるため、スマートフォンの置き忘れや盗難などには特にご注意ください。

万一、スマートフォンを紛失した、または盗難にあった場合は、ただちにレクサス販売店にご相談ください。

- 点検や修理などでレクサス販売店にお越しの際は、電子キーを必ずご持参ください。

ドアの開閉

▲ 警告

■ 走行中の留意事項

走行中は次のことを必ずお守りください。

- すべてのドアを確実に閉め、ロックしてください。
- 走行中はドア内側のドア開スイッチを押さないでください。
特に、運転席はドアがロックになっていてもドアが開く可能性があるため、注意してください。
- お子さまをリヤ席に乗せるときは、車内からドアが開くことを防ぐために、チャイルドプロテクターを使用してください。

■ ドアを開閉するときの留意事項

ドアを開閉するときは、周囲の状況を確認し、ドアハンドルを確実に保持してドアを開閉してください。特に次のような場所では、予期せぬ動きにも対処できるように注意してください。

- 傾斜した場所
- ドアと壁などのあいだが狭い場所
- 強風が吹いている場所

□ 知識

■ 半ドア警告ブザー

ドアが完全に閉まっていない状態でドアをロックしようとする、ブザーが鳴ります。ドアを完全に閉めてから、もう一度ロックしてください。

■ 半ドア走行時警告ブザー

全ドアまたはボンネットが確実に閉まっていない状態のまま、車速が約 5km/h をこえるとマスターウォーニングが点滅し、警告ブザーが鳴ります。開いているドアまたはボンネットがマルチインフォメーションディスプレイに表示されます。

■ リヤシートリマインダー機能

リヤシートへの荷物の置き忘れなどを防止するため、次の操作を行ってからパワースイッチを OFF にするとブザーが鳴り、約 6 秒間マルチインフォメーションディスプレイにメッセージが表示されます。

- リヤドアを開閉したあと約 10 分以内にハイブリッドシステムを始動した
- ハイブリッドシステムが始動している状態でリヤドアを開閉した。

ただし、リヤドアを開けてから 2 秒以内にリヤドアを閉めたときは、リヤシートリマインダー機能は作動しません。

リヤシートリマインダー機能は、リヤドアの開閉によりリヤシートに荷物などを載せたと判断します。そのため使い方によっては、リヤシートに荷物を置き忘れていてもリヤシートリマインダー機能が作動しないなど、実際の状況とは異なる作動をする場合があります。

- リヤシートリマインダー機能の作動／非作動を設定できます。

— 関連リンク —

キーの種類 (P.116)

ドアのロック／ロック解除 (P.131)

メカニカルキーを使って操作する (P.662)

ドア開スイッチでドアを開けることができない (P.668)

車両カスタマイズ設定一覧 (P.720)

ドアを開く

▶ 車外

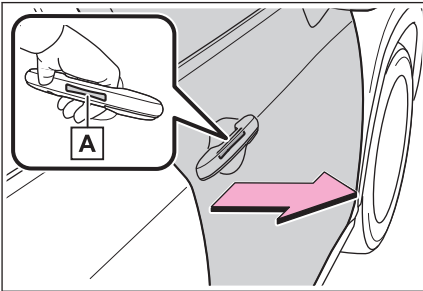

ドアがロックされているとき：

電子キーを携帯して、ドアハンドルのドア開スイッチ **A** を押してドアを開きます。

電子キーが検知エリア内にある状態で、ドアハンドル裏面のドア開スイッチ **A** を確実に押してください。

ドアがロック解除されているとき：

ドアハンドルのドア開スイッチ **A** を押してドアを開きます。

ドアハンドル裏面のドア開スイッチ **A** を確実に押してください。

▶ 車内

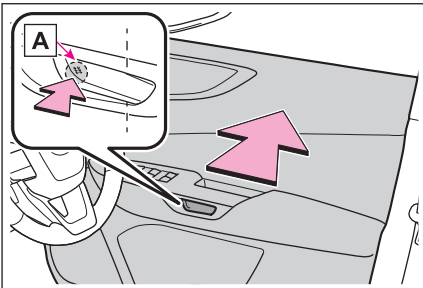

運転席ドア：

ドアがロックになっていても、ドア開スイッチ **A** の前側を押すとドアが開きます。
ドアがロック解除されると、ドアロックインジケーターが消灯します。

運転席以外のドア

ドアロックスイッチを押してロック解除し、ドア開スイッチ **A** の前側を押すとドアが開きます。

ドアがロック解除されると、ドアロックインジケーターが消灯します。

☐ 知識

■ 車内のドア開スイッチが作動する条件

次のいずれかの条件を満たしたときに作動します。

- 車速が 4km/h 未満で、パーキングブレーキがかかっている
- 車速が 4km/h 未満で、ブレーキペダルを踏んでいる
- シフトポジションが P の位置にある

■ 車内からドアを開けるときは

ドア開スイッチを押してドアを開けてください。

半ドア状態になった場合は、ドア開スイッチを 2 回押してドアを開けてください。

■ 車内の手動リリースハンドルについて

車内のドア開スイッチは、手動でドアを開けることもできます。

ドア開スイッチを押すと電動操作でドアが開き、ドア開スイッチを 2 回引くと手動リリースハンドルとしてドアを開けることができます。

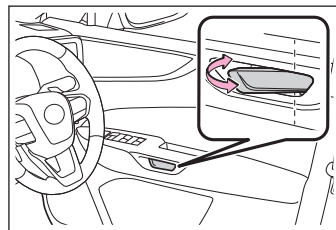

ドアのロック／ロック解除

□ 知識

■ 衝撃感知ドアロック解除システム

車両が前後から強い衝撃を受けると、全てのドアの手動リリースハンドルの作動が有効になります。衝撃の度合いや事故の状況によっては作動しないことがあります。

■ 作動の合図

ロック解除を、ブザーと非常点滅灯の 2 回点滅で知らせます。

ロックを、ブザーと非常点滅灯の 1 回点滅で知らせます。

■ ロック解除操作のセキュリティ機能

ロック解除操作後、約 30 秒以内にドアを開けなかったときは、盗難防止のため自動的にロックされます。

スマートエントリー&スタートシステムを使った操作

スマートエントリー&スタートシステムでドアをロック／ロック解除する

必ず運転者が電子キー（カードキー含む）をポケットなどに携帯してください。

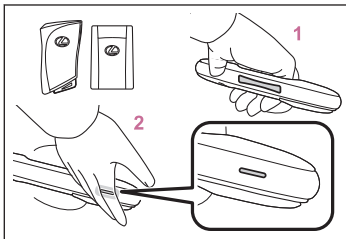

- 1 ハンドルを握ってロック解除します。
ハンドル裏面のセンサー部に確実にふれてください。
ロック操作後 3 秒間はロック解除できません。
- 2 ドアハンドル表面のロックセンサー部（ハンドルのくぼみ部）にふれロックしてください。
必ずロックされたことを確認してください。
ロックするとオートアラームが設定されます。

□ 知識

■ ドアハンドル表面のロックセンサーを指でふれてもロックできないとき

手のひらでロックセンサーにふれてください。

手袋を着用しているときは、手袋をはずしてください。

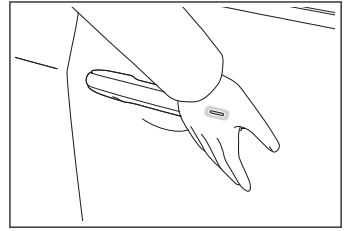

降車オートロック機能*1 を作動させる

次の手順で車から離れることで、自動でロックすることができます。

1 電子キーを携帯して降車し、全てのドアを閉めます

車内に電子キーがあるとロックできません。車内にある全ての電子キーを携帯してください。

2 電子キーの作動範囲内でブザーが“ピピッ”と2回鳴るまで待機します

降車オートロック待機状態になります。

3 ブザーが“ピピッ”と2回鳴ったら、電子キーの作動範囲から離れる

ブザーと非常点滅灯の点滅でロックをお知らせします。

約5分間電子キーの作動範囲から離れなかったときは、警告ブザーが鳴り、降車オートロック待機状態が解除されます。

この場合は、ドアを開閉することで降車オートロック待機状態に戻ります。

降車オートロック機能*2 を非作動にする

降車オートロック待機状態のときに電子キーを携帯し、ブザーが“ピッピー”と2回鳴るまでドアハンドルを握り続けることで、降車オートロック機能を非作動にすることができます。

降車オートロック機能を非作動にした場合、次の操作で作動可能状態に戻ります。

- ドアをロック／ロック解除する
- ハイブリッドシステムを始動する

ロック解除するドアを切りかえる



ワイヤレスリモコンを使用して、スマートエントリー&スタートシステムでロック解除できるドアの設定を切りかえることができます。

1 パワースイッチをOFFにします。



2 オートアラームの侵入・傾斜センサーを停止します。(操作中のオートアラーム誤作動防止)

*1: レクサス販売店での設定変更が必要です。

*2: レクサス販売店での設定変更が必要です。

- 3 キー表面のインジケーターが消灯しているときに  ボタンと同時に、 または  のいずれかを約 5 秒間押し続けます。

操作を行うごとに次のように設定が切りかわります。(続けて切りかえ操作を行う場合は、ボタンから手を離れたあと 5 秒以上間隔をあけてから手順 3 を行ってください)

マルチインフォメーションディスプレイ表示／ブザー音	ロック解除できるドア
 車外：“ピピッ” (3 回) 車内：“ポーン” (1 回)	運転席のドアハンドルを握ると運転席のみロック解除 運転席以外のドアハンドルを握ると全席ロック解除
 車外：“ピピッ” (2 回) 車内：“ポーン” (1 回)	いずれかのドアハンドルを握ると全席ロック解除

オートアラームの誤作動防止のため、登録後はいったんワイヤレスリモコンでロック解除し、ドアを開閉してください。( ボタンを押して 30 秒以内にドアを開けなかった場合は、ドアが再びロックされオートアラームが設定されます) オートアラームが作動し警報が鳴ってしまったときは、作動を停止する操作を行ってください。

ワイヤレスリモコンを使った操作

ワイヤレスリモコンでドアをロック／ロック解除する

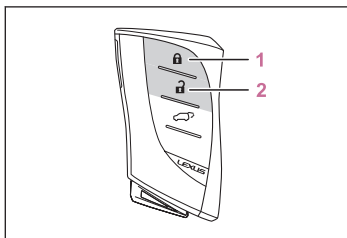



- 1 全ドアをロックします。
必ずロックされたことを確認してください。
- 2 全ドアをロック解除します。

ドアロックスイッチを使った操作

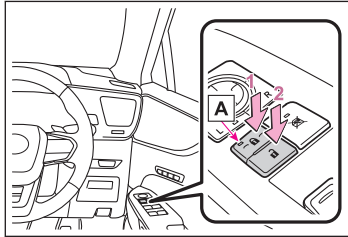
ドアロックスイッチでドアをロックする／ロック解除する



- 1  スイッチを押します。
全てのドアがロックされます。
ドアロックインジケーター **A** が点灯します。
- 2  スイッチを押します。
全てのドアがロック解除されます。
ドアロックインジケーター **A** が消灯します。

クローズ&ロック（ウォークアウェイ）機能の働き

パワーバックドアを閉じると同時に全てのドアをロックします。

知識

■ クローズ&ロック（ウォークアウェイ）機能の作動条件

次の条件をすべて満たしたとき作動します。

- 自車のもう一つの電子キーを室内に置いていないとき
- パワーバックドア以外のすべてのドアが閉じているとき
- ブレーキペダルを踏んでいないとき
- パワースイッチがOFFのとき



■ ハンズフリークローズ&ロック（ウォークアウェイ）機能★の作動条件

次の条件をすべて満たしたとき作動します。

- ハンズフリークローズ&ロック機能の作動の設定がONのとき
- ハンズフリーパワーバックドアの作動条件を満たしているとき
- 自車のもう一つの電子キーを室内に置いていないとき
- パワーバックドア以外のすべてのドアが閉じているとき
- ブレーキペダルを踏んでいないとき
- パワースイッチがOFFのとき

■ クローズ&ロック（ウォークアウェイ）機能が正常に作動しない状況

クローズ&ロック機能は、次のような状況では作動しないことがあります。

- 電子キーを持った手でパワーバックドア下部の  スイッチを押したとき
- 地面に置いたかばんなどに電子キーを入れたまま、パワーバックドア下部の  スイッチを押したとき

★：グレード、オプションなどにより、装備の有無があります。

- 電子キーが車両近くでない状態で、パワーバックドア下部の  スイッチを押したとき

パワーバックドアを閉めて全てのドアをロックする

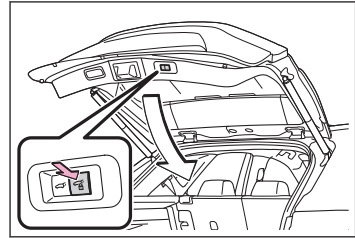

1 パワーバックドア以外の全てのドアを閉じます。

スイッチでの操作:

2 電子キーを携帯した状態で、パワーバックドア下部の スイッチを短く押してください。

パワーバックドアから離れると、自動で閉作動します。

電子キーを携帯した状態で、パワーバックドア付近に近づくと閉作動を停止します。通常ブザーと異なるブザー音が鳴ります。パワーバックドアが閉じると同時に、全てのドアがロックしたことをドアロックアンサーバックでお知らせします。

ハンズフリーパワーバックドア装着車:^{*3}

3 電子キーを携帯した状態で、ハンズフリーパワーバックドアでパワーバックドアを閉じると同時に全ドアをロックします。

パワーバックドアから離れると、自動で閉作動します。

電子キーを携帯した状態で、パワーバックドア付近に近づくと閉作動を停止します。

通常ブザーと異なるブザー音が鳴ります。パワーバックドアが閉じると同時に、全てのドアがロックしたことをドアロックアンサーバックでお知らせします。

▲ 警告

クローズ&ロック機能でパワーバックドアを閉じると、通常ブザーと異なるブザー音が鳴り作動します。

正常に作動開始したことを確認するため、通常ブザーと異なるブザー音が鳴ったことを確認してください。

またパワーバックドアが完全に閉じロックされると、すべてのドアがロックされたことをドアロックアンサーバックでお知らせします。

車から離れるときは、ドアロックアンサーバックを確認し、全ドアがロックされたことを確認してください。

^{*3}: レクサス販売店での設定変更が必要です。

盗難防止装置

この車両には、車両の盗難を防ぐ装置として、イモビライザーシステムとオートアラームシステムが装備されています。イモビライザーとは、この車両専用のキー以外での車内への侵入やハイブリッドシステムの始動を防ぐ機能です。キーに内蔵された電子チップによって、車両専用のキーと不正に複製されたキーを識別します。オートアラームとは、車内への侵入者を検知した場合に音と光で警報する機能です。

□ 知識

■ ご留意いただきたいこと

イモビライザーシステムやオートアラームシステムは、車両盗難の防止を支援する機能です。したがって、すべての車両盗難に対する完全なセキュリティを保証するものではありません。

■ イモビライザーとオートアラームのメンテナンスの有無

イモビライザーシステムとオートアラームシステムのメンテナンスは不要です。

■ オートアラームが作動する状況

次のような場合、オートアラームが作動することがあります。*1

- メカニカルキーを使ってドアをロック解除したとき
- 車内に残った人が、ドアやボンネットを開けたり、車両をロック解除したとき
- 車両をロックした後に、補機バッテリーをはずしたとき
- ロックされたドアが、スマートエントリー&スタートシステム／ワイヤレスリモコンを使わずにロック解除されたり、開けられたとき
- 車外からボンネットが開けられたとき
- 侵入センサーが車内で動くものを検知したとき（侵入者がガラスを割るなどして車内に乗り込んだとき）
- 傾斜センサーが車両の傾きを検知したとき

■ オートアラームの作動によるドアロック機能が働く状況

次のような場合、自動的にドアがロックされることがあります。

- 車内に残った人がドアをロック解除し、オートアラームが作動したとき
- オートアラームの作動中に、車内に残った人がドアをロック解除したとき
- 補機バッテリーを充電／交換したとき

イモビライザーシステムを作動させる

⚠ 注意

システムの改造や取りはずしをしないでください。システムが正常に作動しないおそれがあります。

*1: G-Link サービスをご利用のお客様へは、オートアラームが作動した場合 E メール／電話／スマートフォンアプリでお知らせすることができます。

パワースイッチを OFF にします。

イモビライザーシステムが作動し、作動を知らせるためのセキュリティ表示灯が点滅します。

車両から離れる場合は、車内にキーを残さないでください。

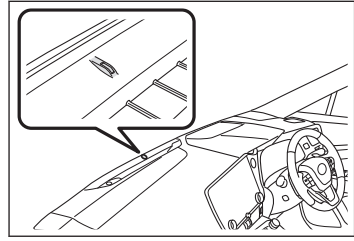

□ 知識

■ イモビライザーを解除する

登録されたキーを携帯し、パワースイッチを ACC または ON にします。そうすると、イモビライザーシステムが解除され、セキュリティ表示灯が消灯します。

オートアラームを設定する

オートアラームを設定する前に、次のことを確認します。

- 車内に人が乗っていないか
- ドアガラスとムーンルーフが閉じているか
- 車内に貴重品や車外へ持ち出そうとしているものを放置していないか

⚠ 注意

システムの改造や取りはずしをしないでください。システムが正常に作動しないおそれがあります。

ドアおよびボンネットを閉め、スマートエントリー&スタートシステム/ワイヤレスリモコンを使って車両をロックします。車両をロックしてから 30 秒以上経過すると、自動的にオートアラームが設定されます。

オートアラームが設定されるとセキュリティ表示灯は点灯から点滅にかわります。

ボンネットを開けていても、すべてのドアが閉じていれば、オートアラームはセットできます。

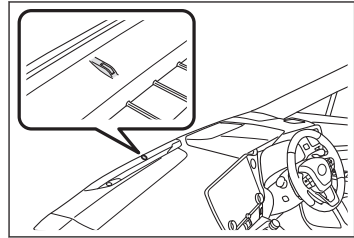

オートアラームを解除／停止する

オートアラームを解除／停止するには、次のいずれかを行います。

- スマートエントリー&スタートシステム/ワイヤレスリモコンを使って、ドアをロック解除する
- パワースイッチを ACC または ON にするか、ハイブリッドシステムを始動する

数秒後にオートアラームが解除／停止します。

侵入／傾斜センサーのはたらき

侵入センサーは、超音波を使って車内への侵入者や室内の動きを検知するセンサーです。侵入者の動きで検知するため、ドアを開けずガラスを割って入り込んだ侵入者なども検知できます。傾斜センサーは、車両の傾きの変化を検知するセンサーです。けん引などで車が盗難される場合などを検知します。このシステムは、車両盗難を防止または抑止する機能であり、すべての侵入に対する完全なセキュリティを保証するものではありません。

⚠ 注意

侵入センサーを正しく作動させるために、次のことを必ず守ってください。

- センサーの穴に向かって、直接消臭スプレーなどを噴射しないでください。

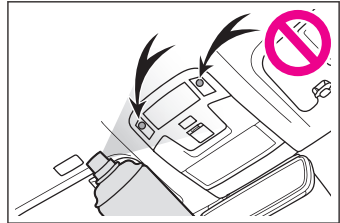

- センサーの穴はふさがないようにしてください。

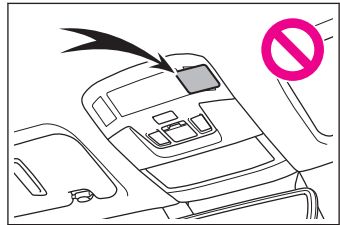

- 運転席と助手席のシートのあいだに、レクサス純正品以外のアクセサリを装着したり、ものを放置したりしないでください。検知性能が低下することがあります。
- 電子キーが車両の近くにある場合、侵入センサーの作動を停止することがあります。

□ 知識

■ 侵入センサーが作動する可能性がある状況

次のような場合、侵入センサーの検知によりオートアラームが作動することがあります。状況に応じ、侵入センサーを停止してからアラームを設定してください。

- 車内に乗員やペットを残して車両から離れる場合
- ドアガラスやムーンルーフなどが開いている場合、次のものを検知することがあります。
 - 室内に入った落ち葉／虫／風のような動き
 - 他車の侵入センサーなどが発する超音波

- 室外の歩行者の動き
- 蛾やハエなど小さな虫が車内にいる場合
- マスコットやアクセサリをぶら下げた状態で取り付けたり、コートフックに衣類をかけているときのように、動きやすいものが車内にある場合
- 立体駐車場のような振動や騒音の激しい場所に駐車した場合
- 雪かきやガラスに付着した氷を削り落としたため、連続的な衝撃や振動が車両に伝わった場合
- 高圧洗車機や自動洗車機などの洗浄機を使う場合
- ひょうや落雷のような連続的な衝撃や振動が車両に伝わった場合

■ 傾斜センサーが作動する可能性がある状況

次のような場合、傾斜センサーの検知によりオートアラームが作動することがあります。状況に応じ、傾斜センサーを停止してからアラームを設定してください。

- フェリー／トレーラー／列車などで運搬するとき
- 立体駐車場に駐車したとき
- 車両移動をとまなう洗車機を使用するとき
- タイヤ空気圧が少ないとき
- ジャッキアップするとき
- 地震や路面陥没が起きたとき
- ルーフキャリアにスキー板やスノーボード等を積んだり、荷降ろしするとき

— 関連リンク —

[車両カスタマイズ設定一覧 \(P.720\)](#)

侵入／傾斜センサーを設定する

オートアラームを設定すると、自動でセットされます。

侵入／傾斜センサーを停止する

車内で動くものに反応するため、ペットや動くものを車内に残すときは、必ず侵入／傾斜センサーを停止してからオートアラームを設定してください。

侵入／傾斜センサーの作動を停止しても、オートアラームは作動します。

- 1 ショートカット画面表示スイッチをタッチします。
- 2  をタッチします。

メーター内のマルチインフォメーションディスプレイにメッセージが表示され、侵入／傾斜センサーが停止します。

もう一度タッチすると、侵入／傾斜センサーは再びセットされます。

侵入／傾斜センサーを OFF/ON にするたびに、メーター内のマルチインフォメーションディスプレイにメッセージが表示されます。

 **知識**

■ **侵入／傾斜センサーの復帰**

- 侵入／傾斜センサーを停止したあとに、スマートエントリー&スタートシステムまたはワイヤレスリモコンによるロック解除操作を行うと、侵入／傾斜センサーは復帰します。
- 再度オートアラームをセットすると、侵入／傾斜センサーは作動可能状態（システム ON の状態）に自動復帰します。

車両への荷物の積み込み

ラゲージルームに荷物を積むときの注意

▲ 警告

■ 荷物を積むとき

次のことを必ずお守りください。

お守りいただかないと、ブレーキペダル／アクセルペダルを正しく操作できなかつたり、荷物が視界をさえぎつたり、荷物が乗員に衝突したりして、思わぬ事故につながるおそれがあり危険です。

- 次のようなものを積まないでください。引火するおそれがあります。
 - 燃料が入った容器
 - スプレー缶
- できるだけ荷物はラゲージルームに積んでください。
- シートの背もたれより高いものをラゲージルームに積まないでください。
- 後席シートの背もたれを折りたたんで荷物を積むときは、荷物を積み重ねないでください。
- 後席シートの背もたれを折りたたんで、寸法が長い荷物を積むときは、できるだけ前席シート背もたれの真うしろには積まないでください。
- ラゲージルームに人を乗せないでください。
乗員用には設計されていません。
乗員は、適切にシートベルトを着用させ、座席に座らせてください。
- 次の場所には荷物を積まないでください。
 - 運転席の足元
 - 助手席やリヤ席（荷物を積み重ねる場合）
 - トノボード
 - インストルメントパネル
 - ダッシュボード
- 室内に積んだ荷物は、すべてしっかりと安定させてください。
- ルーフレール装着車：ルーフレールには直接荷物を置かないでください。
荷くずれを起こしたりして思わぬ事故につながるおそれがあり危険です。

■ 荷物の重量／荷重のかけ方の注意

- 荷物を積みすぎないでください。
- できるだけ荷重を均等にかけてください。

荷重を不均等かけると、各タイヤに異なる荷重がかかります。さらに、ハンドルの操作性やブレーキ制御の低下により、思わぬ事故につながるおそれがあります。

▲ 警告

■ ルーフレールを使用するときは（ルーフレール装着車）

ルーフレールをルーフラゲージキャリアとして使用するときには、2つ以上のレクサス純正キャリアを装着してください。レクサス純正品以外を装着される場合は、レクサス純正品に相当するものを装着してください。

ルーフラゲージキャリアに荷物を積むときは、次のことをお守りください。

- 車両に荷重が均等になるように荷物を積んでください。
- 車両の大きさ（全長、全幅）を超える荷物を積まないでください。
- 走行する前に、荷物が確実に固定されていることを確認してください。
- ルーフラゲージキャリアに荷物を積むと、車両の重心が高くなります。
高速走行や急加速、急旋回、急ブレーキといった急な操作は避けてください。車両を適切に操作できなくなることで横転するおそれがあります。
- 長距離走行、荒れた路面での走行、高速走行をするときは、時おり車両を止めて、荷物が固定した位置にあることを確認してください。
- 80kg以上の荷物を積まないでください。

▲ 注意

ムーンルーフに荷物を触れさせさないでください。ムーンルーフに傷が付いたり割れたりするおそれがあります。

バックドアの機能と働き

バックドアは次の方法でロック／ロック解除および開閉することができます。

▲ 警告

■ 走行する前に

次のことを必ずお守りください。

- 走行前にパワーバックドアが完全に閉まっていることを確認してください。
- パワーバックドアが完全に閉まっていないと、走行中にパワーバックドアが突然開き、思わぬ事故につながるおそれがあります。
- ラゲージルームでお子さまを遊ばせないでください。
誤って閉じ込められた場合、熱射病などを引き起こすおそれがあります。
- お子さまにはパワーバックドアの開閉操作をさせないでください。
不意にパワーバックドアが動いたり、閉めるときに手／腕／頭／首などを挟んだりするおそれがあります。

■ 走行中の留意事項

次のことを必ずお守りください。

- 走行中はパワーバックドアを閉めてください。

▲ 警告

開けたまま走行すると、パワーバックドアが車外のものにあたりたり荷物が投げ出されたりして、思わぬ事故につながるおそれがあります。

また、排気ガスが車内に侵入し、重大な健康障害や死亡につながるおそれがあります。走行前にパワーバックドアが閉まっていることを必ず確認してください。

- ラゲージルームには絶対に人を乗せないでください。

急ブレーキ／急旋回をかけたときや衝突したときなどに、重大な傷害におよぶか、最悪の場合死亡につながるおそれがあります。

■ パワーバックドアの使用にあたって

次のことを必ずお守りください。

- パワーバックドアを開ける前に、パワーバックドアに貼り付いた雪や氷などの重量物を取り除いてください。開いたあとに重みでパワーバックドアが突然閉じるおそれがあります。
- パワーバックドアを開閉するときは、十分に周囲の安全を確かめてください。
- 人がいるときは、安全を確認し動かすことを知らせる「声かけ」をしてください。
- 強風時の開閉には十分注意してください。

パワーバックドアが風におおられ、勢いよく開いたり閉じたりするおそれがあります。

- 傾斜が急な場所で半開状態で使用すると、パワーバックドアが突然閉じて重大な傷害を受けるおそれがあります。必ずパワーバックドアが静止していることを確認して使用してください。
- パワーバックドアを閉めるときは、指などを挟まないよう十分注意してください。
- パワーバックドアは必ず外から軽く押して閉めてください。バックドアグリップを持ったままパワーバックドアを閉めると、手や腕を挟むおそれがあります。
- スピンドルユニットを持ってパワーバックドアを閉めたり、ぶらさがったりしないでください。手を挟んだり、スピンドルユニットが破損したりして、思わぬ事故につながるおそれがあります。
- パワーバックドアにキャリアなどの重いものを取り付けると、開けたあとにドアが突然閉じて、手／腕／頭／首などを挟むおそれがあります。パワーバックドアへのアクセサリ用品の取り付けは、レクサス純正品を使用することをおすすめします。

■ バックドアアイジークローザーについて

- パワーバックドアが半ドア状態になったとき、バックドアアイジークローザーが動き自動で完全に閉まります。また、作動し始めるまでに数秒かかります。指などを挟まないように注意してください。骨折など重大な傷害を受けるおそれがあります。
- バックドアアイジークローザーは、パワーバックドアの作動が OFF のときにも作動するため、指などの挟みこみには十分注意してください。

■ パワーバックドアについて

次のことを必ずお守りください。

▲ 警告

- 周辺の安全を確かめ、障害物がないか、身のまわりの品が挟み込まれる危険がないか確認してください。
- 人がいるときは、作動させる前に安全を確認し、動かすことを知らせる「声かけ」をしてください。
- 自動開閉中にパワーバックドアの作動を OFF にすると、作動が停止し手動操作に切りかわります。この場合、パワーバックドアが急に開いたり閉じたりするおそれがあるので、十分注意してください。
- 自動開閉中に作動可能条件を満たさなくなったときは、ブザーが鳴り、作動が停止し手動操作に切りかわる場合があります。この場合、傾斜した場所ではパワーバックドアが急に開いたり閉じたりするおそれがあるので十分注意してください。
- 傾斜した場所では、開いたあとにパワーバックドアが突然閉じる場合があります。必ずドアが全開で静止していることを確認してください。
- 次のような場合は、十分注意してください。システムが異常と判断して自動作動が停止して手動操作に切りかわり、バックドアが急に開いたり閉じたりするおそれがあります。
 - 自動作動中、バックドアが障害物に干渉したとき
 - ハイブリッドシステム停止中でパワーバックドアが自動作動しているときに、パワースイッチを ON にしたりハイブリッドシステムを始動したりして、補機バッテリー電圧が急に低下したとき
- パワーバックドアにキャリアなどの重いものを取り付けると、自動で作動できずにパワーバックドアが故障したり、開いたあとにドアが突然閉じて、手／腕／頭／首などを挟むおそれがあります。パワーバックドアへのアクセサリ用品の取り付けは、レクサス純正品を使用することをおすすめします。

■ 挟み込み防止機能

次のことを必ずお守りください。

- 挟み込み防止機能を故意に作動させようとして、体の一部を挟んだりしないでください。
- 挟み込み防止機能は、パワーバックドアが完全に閉まる直前に異物を挟むと作動しない場合があります。指などを挟まないように注意してください。
- 挟み込み防止機能は、挟まれるものの形状や挟まれかたによっては作動しない場合があります。指などを挟まないように注意してください。

⚠ 注意**■ スピンドルユニットに関する注意**

バックドアにはバックドアを支えるためのスピンドルユニット **A** が取り付けられています。

スピンドルユニット **A** の損傷や作動不良を防ぐため次のことをお守りください。

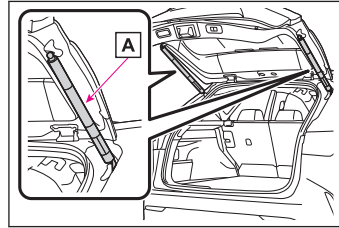

- ビニール片／ステッカー／粘着材といった異物をスピンドルユニットに付着させない
- バックドアにレクサス純正品以外のアクセサリ用品を付けない
- スピンドルユニットに手をかけたり、横方向に力をかけたりしない

■ パワーバックドアやバックドアイーゼークローザーの故障の防止

次のことをお守りください。お守りいただかないと、パワーバックドアやバックドアイーゼークローザーの故障につながるおそれがあります。

- バックドアイーゼークローザーの作動中は、バックドアに無理な力をかけないでください。
- パワーバックドアを作動させる前に、凍結によるバックドアの貼り付きがないことを確認してください。
- パワーバックドア左右端部のセンサーを刃物のような鋭利なもので傷付けないように注意してください。

センサーが切断されると自動で閉めることができなくなります。

□ 知識**■ ラゲージルームランプ**

- バックドアを開けたとき、ラゲージルームランプが点灯します。
- パワースイッチが OFF の場合、ラゲージルームランプが点灯したままのときは、約 20 分後に自動で消灯します。

■ パワーバックドアが作動可能な条件

パワーバックドアの作動を ON にしていると、次のときに自動で開閉できます。

- バックドアがロック解除されているとき
ただし次のときは、バックドアがロックされていてもパワーバックドアは作動しません。
 - 電子キーを携帯して、バックドアオープンスイッチを押したとき
 - カスタマイズ機能により、ワイヤレスリモコン使用時では、ロック時からでも作動できるように設定したとき

- パワースイッチが ON の場合、上記に加え、次のいずれかの条件に当てはまることでパワーバックドアが作動します。
 - パーキングブレーキがかかっている
 - ブレーキペダルを踏んでいる
 - シフトポジションが P の位置にある

■ バックドアアイジークローザー

バックドアが半ドア状態になったとき、バックドアアイジークローザーが作動し、バックドアが自動で完全に閉まります。

パワースイッチがどの状態であっても、バックドアアイジークローザーは作動します。

■ パワーバックドアの作動について

- 作動開始時にブザーが鳴り、非常点滅灯が 2 回点滅します。
- パワーバックドアの作動が OFF のときは、パワーバックドアは作動しませんが手で開閉できます。
- パワーバックドアを自動で開いているときに、人や異物といった異常を感知すると、作動が停止します。

■ 補機バッテリーを再接続したときは

パワーバックドアを適切に作動させるために、バックドアを手動で一度完全に閉めてください。

■ 挟み込み防止機能

パワーバックドアの左右端部には、センサーが付いています。

ドアを自動で閉めているときに、挟み込みによりセンサーが押されると挟み込み防止機能が作動します。機能が作動すると、その位置からドアは自動的に反対方向に少し動き、挟み込み防止機能の作動が停止します。

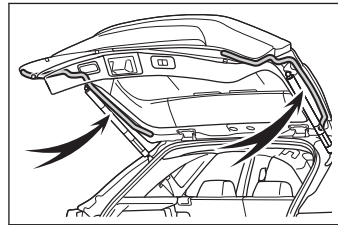

— 関連リンク —

[車両カスタマイズ設定一覧 \(P.720\)](#)

スマートエントリー&スタートシステムを使ったバックドアの操作

電子キーまたはカードキーを携帯していると、バックドアのロック／ロック解除ができます。必ず運転者が電子キーまたはカードキーを携帯してください。

スマートエントリー&スタートシステムでバックドアをロック／ロック解除する

電子キーを携帯して、次の操作をします。

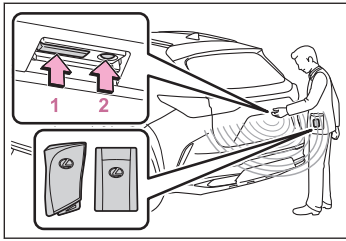



- 1 1を押します。
全ドアがロック解除されます。ロック操作をしてから3秒間はロック解除できません。
- 2 2を押します。
全ドアがロックされます。必ずドアがロックされたことを確認してください。

ドアロックスイッチを使ったバックドアの操作

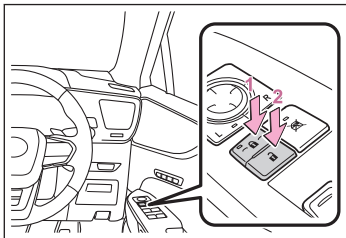
ドアロックスイッチでバックドアをロック／ロック解除する



- 1  スイッチを押します。
バックドアを含む全てのドアがロックされます。
- 2  スイッチを押します。
バックドアを含む全てのドアがロック解除されます。

ワイヤレスキーを使ったバックドアの操作

ワイヤレス機能でバックドアを開ける／閉める

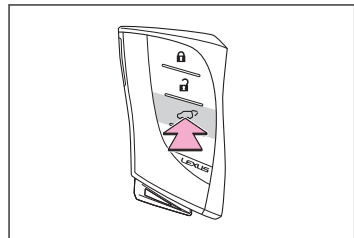

-  を約1秒押し続けます。

バックドアロック解除時*1に作動させることができます。

バックドアが開きます。

*1: カスタマイズ機能により、バックドアがロックされた状態からでも作動できるように設定できます。

ワイヤレス機能でバックドアをロック／ロック解除する

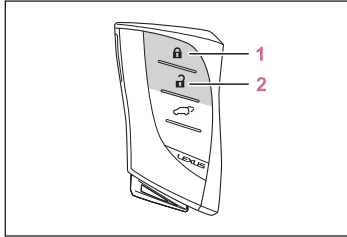

- 1  を押します。

バックドアを含む全てのドアがロックされます。

必ずバックドアがロックされたことを確認してください。

- 2  を押します。

バックドアを含む全てのドアがロック解除されます。

車内のスイッチを使ったバックドアの操作

車内のスイッチでバックドアを開ける／閉める

 を約 1 秒押し続けます。

ブザーが鳴り、バックドアが自動で開閉します。

開閉の作動中に  を押し続けると、開閉の作動を停止します。

開閉の作動を停止した状態から再度、 を押し続けると、バックドアは反転作動します。

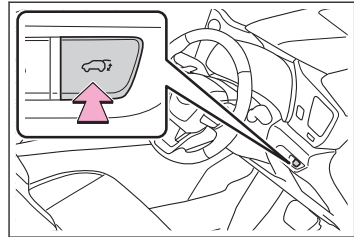



バックドアスイッチを使ったバックドアの操作

バックドアスイッチでバックドアを開ける／閉める

 を押します。

ブザーが鳴り、バックドアが自動で閉まります。

バックドアが閉まる途中で  を押し続けると、作動を停止します。

再度  を押し続けると、バックドアは自動で開きます。

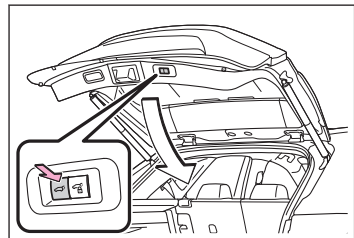

バックドアオープンスイッチを使ったバックドアの操作

バックドアオープンスイッチでバックドアを自動で開ける

バックドアがロック解除されているときに、バックドアオープンスイッチを押します。

ブザーが鳴り、バックドアが自動で開きます。

バックドアが開く途中でスイッチを押すと、作動を停止します。

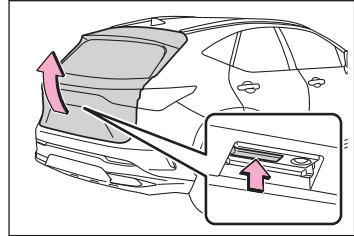

□ 知識

■ バックドアがロックされた状態でバックドアオープンスイッチを使ってバックドアを開ける

電子キーを携帯して、バックドアオープンスイッチを押します。

ブザーが鳴り、バックドアが自動で開きます。

バックドアグリップを使ったバックドアの操作

バックドアグリップでバックドアを自動で閉じる

▲ 警告

バックドアを閉めるときは、次のことをお守りください。

- バックドアを閉めるときは、指などを挟まないよう十分注意してください。
- バックドアは必ず外から軽く押して閉めてください。
バックドアハンドルを持ったままバックドアを閉めると、手や腕を挟むおそれがあります。
- スピンドルユニットを持ってバックドアを閉めたり、ぶらさがったりしないでください。
手を挟んだり、スピンドルユニットが破損したりして、思わぬ事故につながるおそれがあります。

バックドアグリップを持ってバックドアを引き下げます。

ブザーが鳴り、バックドアが自動で閉まります。

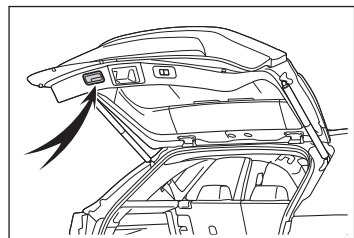

キックセンサーを使ったバックドアの操作*2

⚠ 注意

キックセンサーは、リヤバンパーの内側に設置されています。

ハンズフリーパワーバックドアを正しく作動させるために次のことをお守りください。

- リヤバンパーは常にきれいにしておく
リヤバンパーに汚れや着雪がある場合、キックセンサーが作動しなくなることがあります。
その場合、汚れや雪を落とした後、現在の位置から車両を動かしてからキックセンサー作動するか確認を行ってください。
それでも作動しない場合はレクサス販売店にて点検を受けてください。
- リヤバンパーに親水性コーティングといった液体を塗らない
- リヤバンパーに草木といった動くものを近づけない
リヤバンパーに草木といった動くものがふれる状態が長期間続くと、キックセンサーが作動しなくなることがあります。
その場合、現在の位置から車両を動かしてからキックセンサーが作動するか確認を行ってください。
それでも作動しない場合はレクサス販売店にて点検を受けてください。
- リヤバンパーへの強い衝撃を避ける
リヤバンパーが強い衝撃を受けると、キックセンサーが正常に作動しなくなるおそれがあります。
次のような場合にキックセンサーが作動しないときは、必ずレクサス販売店で点検を受けてください。
 - キックセンサーやキックセンサー周辺に強い衝撃を受けた
 - リヤバンパーに傷や破損がある
- リヤバンパーを分解しない
- リヤバンパーにステッカーを貼らない
- リヤバンパーを塗装しない
- パワーバックドアに自転車キャリアや重みのあるものを取り付けた場合は、キックセンサーの作動を OFF にする

□ 知識

■ キックセンサーの作動可能条件

- キックセンサーの作動の設定が ON のとき
- 電子キーが作動範囲内にあるとき

*2:ハンズフリーパワーバックドア装着車

■ キックセンサーが正常に作動しない状況

キックセンサーは、次のような状況では作動しないことがあります。

- 足先をリヤバンパーの下に入れたままのとき
- リヤバンパーに足先が強くあたったときや、一定時間触れたとき
リヤバンパーに一定時間触れた場合は、少し時間をおいてから再度キック操作してください。
- 人がリヤバンパーに近すぎる位置でキック操作したとき
- 電子キーと車両間の通信をさまたげる電波があるとき
- コインパーキング／ガソリンスタンド／ロードヒーター／蛍光灯といったキックセンサーの感度をさまたげる電波やノイズがある場所に駐車したとき
- 近くにテレビ塔／発電所／ラジオ放送局／大型ディスプレイ／空港があるというような、強い電波やノイズの発生する場所にいるとき
- 洗車や大雨でリヤバンパーに大量の水がかかっているとき
- リヤバンパーの表面に泥／雪／氷が付着したとき
- リヤバンパーに草木といった動くものがふれる状態が長時間続いたとき
- リヤバンパーにアクセサリー用品を付けたとき
アクセサリー用品を取り付けた場合は、キックセンサーの作動の設定を OFF にしてください。

■ キックセンサーが誤って作動するおそれのある状況

キックセンサーは、電子キーが作動範囲内にあるときに誤作動するおそれがありますので、次の状況にご注意ください。

- 洗車や大雨でリヤバンパーに大量の水がかかっているとき
- リヤバンパーの汚れを拭き取る動作をしたとき
- 小動物やボールのような小さい物体がリヤバンパーの下を横切ったとき
- リヤバンパーの下のものであるものを取る動作をしたとき
- リヤバンパーに腰かけて、足を動かしたとき
- リヤバンパーに足や体を触れながら車両を横切ったとき
- コインパーキング／ガソリンスタンド／ロードヒーター／蛍光灯といったキックセンサーの感度をさまたげる電波やノイズがある場所に駐車したとき
- 近くにテレビ塔／発電所／ラジオ放送局／大型ディスプレイ／空港があるというような、強い電波やノイズの発生する場所にいるとき
- リヤバンパーの近くに草木のような物体がある場所に駐車したとき
- リヤバンパーの近くで荷物の積み降ろしをしたとき
- リヤバンパーの近くでアクセサリー用品やカーカバーの着脱作業したとき
- けん引されるとき

キックセンサーが誤って作動するのを防ぐときは、キックセンサーの作動の設定を OFF にしてください。

キックセンサーでバックドアを開ける／閉める（ハンズフリーパワーバックドア装着車）

▲ 警告

キックセンサーを使用してパワーバックドアを操作するときは、次のことを必ずお守りください。

- 周辺の安全を確かめ、障害物がないか、身のまわりの品が挟み込まれる危険がないか確認してください。
- リヤバンパー下の中央付近に足を出し入れする場合は、十分に排気管が冷却されるまでふれないでください。
排気管が熱くなっていると、やけどをするおそれがあります。
- リヤバンパーの下のスペースが狭い場合は、キック操作をしないでください。

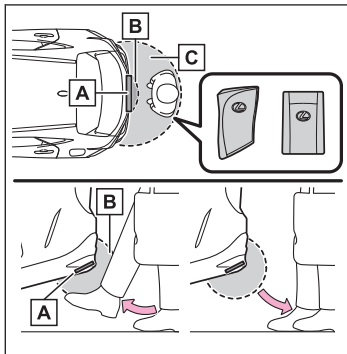

A キックセンサー

B キックセンサー検知エリア

C スマートエントリー&スタートシステム
作動検知エリア

- 1 電子キーを携帯し、スマートエントリー&スタートシステムの作動範囲内、かつリヤバンパーから約 50～70cm 離れた位置に立ちます。
- 2 足をリヤバンパーから約 10cm の距離になるまで、近づけます。

リヤバンパーに足先を触れることなく操作してください。

- 3 ブザーが鳴ったあと足を引きます。ブザーが鳴り、その後バックドアが自動で全開／全閉します。

- 足を近づけて引く動作を 1 秒以内に行ってください。
- 足先をリヤバンパーの下に入れたままではパワーバックドアは作動しません。
- 車室内またはラゲージルーム内に他の電子キーがあると、パワーバックドアの作動までの時間が少し長くなることがあります。
- 2 回ブザーが鳴った場合は再度キック操作をしてください。

バックドアが作動している途中で再度キック操作をすると、パワーバックドアの作動が停止します。

□ 知識

全てのドアがロックされているときは、キックセンサーが動きを感知すると、全てのドアがロック解除されます。

バックドア予約ロック機能の働き

バックドアが開いている状態で、あらかじめ全ドアのロックを予約することができる機能です。

全ドアのロックを予約する

バックドア以外のすべてのドアがロックされ、バックドアが閉まると同時にバックドアもロックされます。

- 1 バックドア以外のすべてのドアを閉じます。
- 2 バックドアが自動閉作動している最中に、ワイヤレスのロックボタンを押します。

バックドア自動開停止位置調整

パワーバックドアを自動で開けたときに、開く位置を調整できます。

- 1 バックドアをお好みの位置で停止します
- 2 バックドア下部の  スイッチを約 2 秒間押し続けます

設定が完了するとブザーが 4 回鳴ります。

次回パワーバックドアを開けると、その位置でバックドアが停止します。

バックドア自動開停止位置を初期状態の位置にもどす

- バックドア下部の  スイッチを約 7 秒間押し続けてください。

ブザーが 4 回鳴ったあと、さらに 2 回鳴ります。

次回パワーバックドアを開ける操作をすると、初期状態の位置までバックドアが開きます。

リヤシートの背もたれ

レバー操作により背もたれを倒すことができます。

▲ 警告

■ 背もたれを操作するとき

次のことをお守りください。

- シートに人が乗っている状態で背もたれを操作しない
- シート調整後はきちんと固定されていることを確認してください。背もたれが確実に固定されていないときは、レバーに赤色が見えます。赤色が見えていないことを確認してください。

▲ 警告



■ 背もたれを前倒するときや、前倒した後は

次のことをお守りください。

- 走行中に前倒しをしない
- 平坦な場所でパーキングブレーキを確実にかけ、シフトポジションをPにする
- 倒した背もたれの上やラゲージルームに人を乗せて走行しない
- お子さまがラゲージルームに入ることをしないよう注意する

■ 背もたれをもとの位置に戻したあとは

背もたれをもとにもどした後は、次のことを行ってください。

- シートを前後に軽くゆさぶり、確実にシートを固定する
背もたれが確実に固定されていないときは、レバーが赤色に見えます。赤色が見えないことを確認してください。

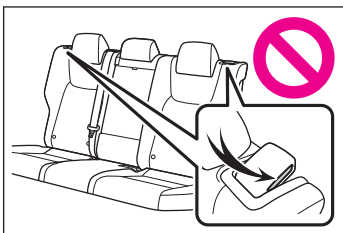

- シートベルトがねじれたり、挟み込まれていないか確認する

▲ 注意

背もたれを前に倒すときは、倒す前に必ずリヤ中央席のシートベルトとバックル、アームレストを格納してください。

リヤシートの背もたれを手動で倒す

- 1 リヤ中央席のシートベルトとバックル、リヤアームレストを格納します。
- 2 ヘッドレストをいちばん下まで下げます。

- 3 レバーを引いて背もたれを倒します。

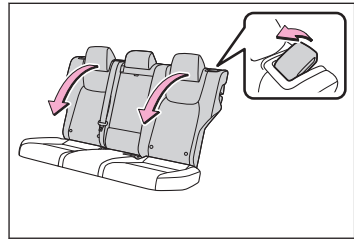

リヤシートの背もたれを手動でもとにもどす

- 1 背もたれを起こし、固定します。

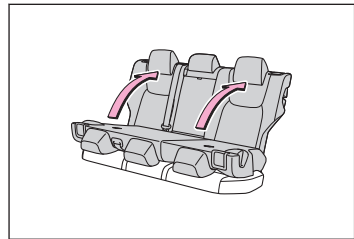

- 2 シートベルトのプレートがシートの前側にあることを確認します。

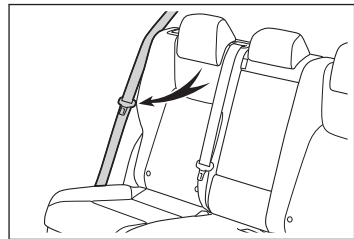

窓の開閉

▲ 警告

次のことを必ず守ってください。運転者は、乗員の操作を含むすべての窓の開閉操作について責任があります。

- 子どもには窓の操作をさせないでください。子どもの誤った操作によって、子どもや他の人がドアガラスに挟まれたり巻き込まれたりするおそれがあります。また、子どもが同乗するときはウインドウロックスイッチを使用することをおすすめします。
- 窓を開閉するときは、乗員の手／腕／頭／首などを挟んだり巻き込んだりしないか確認してください。
特に子どもへは手などを出さないよう声かけをしてください。
- 車から離れるときはパワースイッチを OFF にし、キーを携帯して子どもも一緒に車から離れてください。いたずらなどによる誤った操作により、思わぬ事故につながるおそれがあります。

□ 知識

■ パワーウィンドウの作動条件

パワースイッチが ON のとき

■ ハイブリッドシステム停止後の作動

パワースイッチを ACC または OFF にしたあとでも、約 45 秒間は窓を開閉できます。ただし、そのあいだに運転席ドアを開閉すると作動しなくなります。

■ 音声対話サービスでの操作★

音声対話サービスを使用して次の操作をすることができます。

- すべての席の窓の開閉
- 各席の窓の開閉

(ウインドウロックスイッチが OFF のときのみ操作可能)

音声対話サービスについては、別冊「マルチメディア取扱説明書」を参照してください。

安全な窓の開閉を補助するための機能

次のような機能により、安全な窓の開閉を補助します。

- 挟み込み防止機能
窓を開めているときに、窓枠と窓ガラスのあいだに異物が挟まると、作動が停止し、少し開きます。
- 巻き込み防止機能

★: グレード、オプションなどにより、装備の有無があります。

窓を開けているときに、異物が窓ガラスとドアのすき間に巻き込まれると、作動が停止します。

● 窓開警告ブザー

パワースイッチがOFFで窓が開いていると、運転席ドアを開けたときにブザーが鳴り、メーター内のマルチインフォメーションディスプレイにメッセージが表示されます。

▲ 警告

■ 挟み込み防止機能

- 挟み込み防止機能を故意に作動させるため、乗員の手／腕／頭／首などを挟んだりしないでください。
- 挟み込み防止機能は、窓が完全に閉まる直前に異物を挟むと作動しない場合があります。また、挟み込み防止機能は、スイッチを引き続けた状態では作動しません。指などを挟まないか注意してください。

■ 巻き込み防止機能

- 巻き込み防止機能を故意に作動させるため、乗員の手／腕／服などを巻き込ませたりしないでください。
- 乗員の手／腕／服などを巻き込まないか注意してください。巻き込み防止機能は、窓が完全に開く直前に異物を巻き込むと作動しない場合があります。

パワーウィンドウスイッチを使った操作

パワーウィンドウスイッチで窓を開ける／閉める

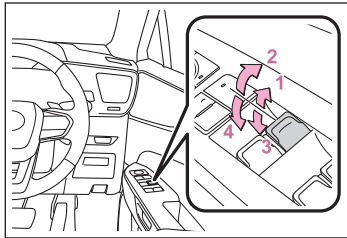

- 1 パワーウィンドウスイッチを途中まで上げます。
スイッチを上げているあいだ、窓ガラスが閉まります。
- 2 パワーウィンドウスイッチを完全に上げます。
自動で窓ガラスが閉まります。
途中で停止するときは、スイッチを反対側へ操作します。
- 3 パワーウィンドウスイッチを途中まで押します。
スイッチを押しているあいだ、窓ガラスが開きます。
- 4 パワーウィンドウスイッチを完全に押します。
自動で窓ガラスが開きます。

途中で停止するときは、スイッチを反対側へ操作します。

ワイヤレスリモコンを使った操作

ワイヤレスリモコンを使って窓を開閉できます。^{*1}

📖 知識

オートアラームがセットされているときに、ワイヤレスリモコンで窓を開めると、オートアラームが作動することがあります。

⚠ 警告

ワイヤレスリモコンを使って窓を操作するときは、窓に人が挟まれるおそれがないことを確認してから操作してください。またお子さまには、ワイヤレスリモコンによる操作をさせないでください。お子さまや他の人が窓に挟まれたり巻き込まれたりするおそれがあります。

— 関連リンク —

[車両カスタマイズ設定一覧 \(P.720\)](#)

ワイヤレスリモコンで窓を開ける

ワイヤレスリモコンでロック解除と同時に窓を開けることができます。^{*2}

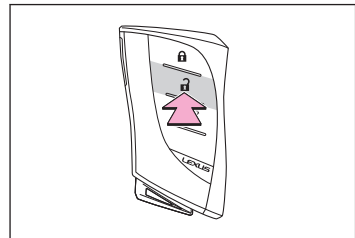

● ワイヤレスリモコンのロック解除スイッチを押し、そのまま保持します。

全ドアがロック解除し、窓とムーンルーフ★が開きます。

窓とムーンルーフの開閉をブザーで知らせます。

ワイヤレスリモコンで窓を閉める

ワイヤレスリモコンでロックと同時に窓を閉めることができます。^{*3}

*1: レクサス販売店での設定が必要です。

*2: レクサス販売店での設定が必要です。

★: グレード、オプションなどにより、装備の有無があります。

*3: レクサス販売店での設定が必要です。

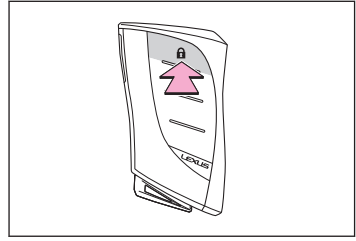

● ワイヤレスリモコンのロックスイッチを押し、そのまま保持します。

全ドアがロックし、窓とムーンルーフ★が閉まります。

窓とムーンルーフ★の開閉をブザーで知らせます。

ドアがロックされ、窓がすべて閉まっていることを確認します。

誤って窓を開けられないようにする

ウインドウロックスイッチは子供が誤って窓を開閉することを防止するための機能です。

ウインドウロックスイッチを押します。

スイッチを押すと、インジケーター **A** が点灯し、運転席以外の窓が非作動になります。

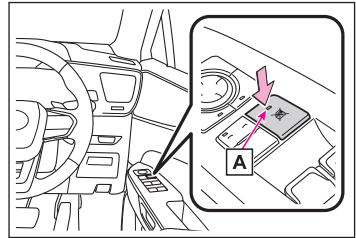

★: グレード、オプションなどにより、装備の有無があります。

シートの調整

フロントシートを調整する

正しい姿勢がとれるように、シートの前後／上下位置などの調整をしてください。

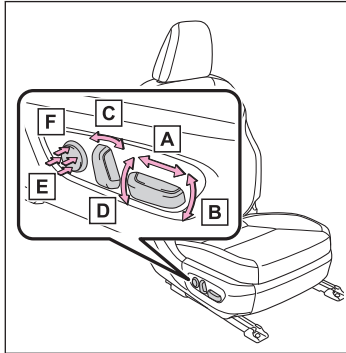

- A 前後位置調整
- B クッション前端の上下調整
- C リクライニング調整
- D シート全体の上下調整
- E 腰部硬さ調整（運転席のみ）
- F 腰部高さ調整（運転席のみ）★

□ 知識

■ シートを調整するとき

ヘッドレストが天井やサンバイザーなどに当たらないように注意してください。また、周囲の人やものがシートに挟まれないように注意してください。

▲ 警告

シートを調整するときは次のことをお守りください。

- 走行中は運転席の調整をしないでください。
運転を誤るおそれがあります。
- 同乗者がシートにあたってけがをしないように注意してください。
- フロントシートの下にものを置かないでください。
ものが挟まるとシートが固定されず、思わぬ事故や調整機構の故障の原因になります。
- シートの下や動いている部分に手を近付けないでください。
指や手を挟むおそれがあります。
- 背もたれは必要以上に倒さないでください。
必要以上に倒しすぎると、事故のときに体がシートベルトの下にもぐり、腹部などに強い圧迫を受けたり肩部ベルトが首にかかるおそれがあります。
- 背もたれと背のあいだにクッションなどを入れないでください。
正しい運転姿勢がとれないばかりか、衝突したとき、シートベルトやヘッドレストなどの効果が十分に発揮されないおそれがあります。

★：グレード、オプションなどにより、装備の有無があります。

ヘッドレストの調整

ヘッドレストはすべてのシートに装備されています。

▲ 警告

次のことをお守りください。

- ヘッドレストは、それぞれのシート専用のものを使用する
- ヘッドレストを必ず正しい位置に調整する
- ヘッドレストを調整したあとは、ヘッドレストを押し下げて固定されていることを確認する
- ヘッドレストをはずしたまま走行しない

■ フロント席ヘッドレストを上下調整する

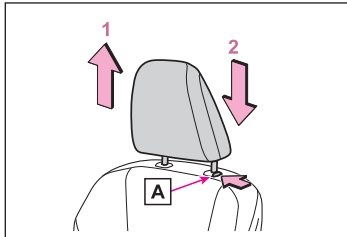

- 1 上げる
- 2 下げる

下げるときは、解除ボタン **A** を押しながら操作します。

■ リヤ席ヘッドレストを上下調整する

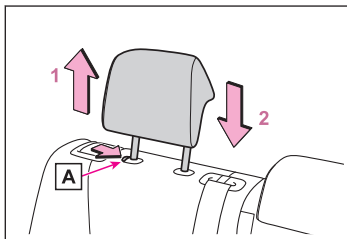

- 1 上げる
- 2 下げる

下げるときは、解除ボタン **A** を押しながら操作します。

□ 知識

■ ヘッドレストの高さを調整する（フロント席）

必ずヘッドレストの中心が両耳のいちばん上のあたりになるよう調整してください。

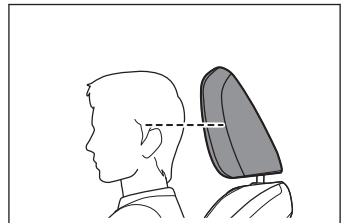

■ リヤ席ヘッドレストを調整する

リヤ席を使用するときは、常に格納位置から一段上げた位置にしてください。

■ フロント席ヘッドレストの前後位置を調整する (F SPORT)

4段階に調整できます。

いちばん前の状態からさらに前に引くと、いちばんうしろにもどります。

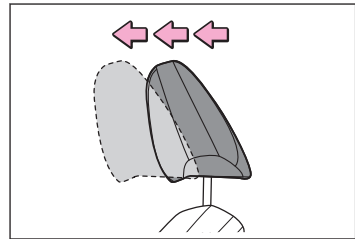

ヘッドレストを取りはずす

▶ フロントシート

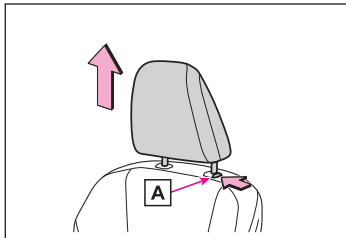

解除ボタン **A** を押しながらか取りはずします。
ヘッドレストが天井にあたって取りはずしにくいときは、シートの高さや角度をかえてください。

▶ リヤシート

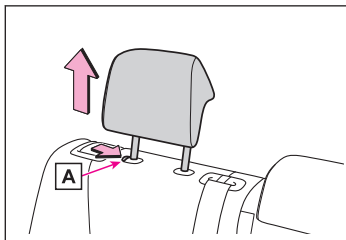

解除ボタン **A** を押しながらか取りはずします。

ヘッドレストを取り付ける

▶ フロントシート

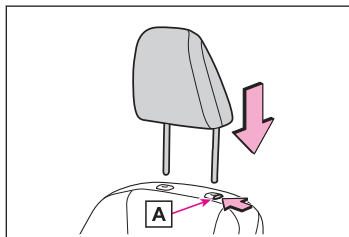

ヘッドレストを取り付け穴に合わせて、ロック位置まで押し下げてください。

さらに下げるときは、解除ボタン**A**を押しながら操作してください。

▶ リヤシート

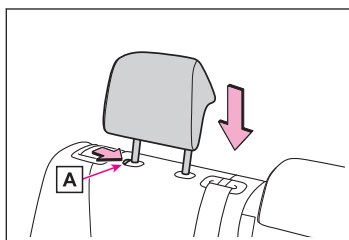

ヘッドレストを取り付け穴に合わせて、ロック位置まで押し下げてください。

さらに下げるときは、解除ボタン**A**を押しながら操作してください。

リヤシートの位置を調整する

レバーを使って、リクライニングの調整や背もたれを倒すことができます。

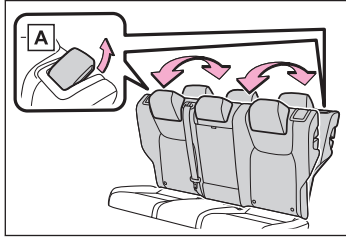

A リクライニング調整

▲ 警告

背もたれを調整するときは次のことを必ずお守りください。

- 同乗者がシートにあたらないようにしてください。
- シートの間や動いている部分に手を近付けないようにしたり、体の一部が挟まれないようにしてください。
- 背もたれは必要以上に倒さないでください。

必要以上に倒しすぎると、事故のときに体がシートベルトの下にもぐり、腹部などに強い圧迫を受けたり肩部ベルトが首にかかるおそれがあります。

シートベルトの着用

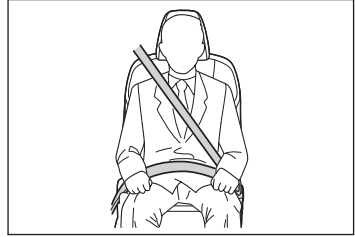

- 肩部ベルトを肩に十分かける
首にかかったり、肩からはずれないようにしてください。
- 腰部ベルトを必ず腰骨のできるだけ低い位置に密着させる
- 背もたれを調整し、上体を起こし、深く腰かけて座る
- シートベルトにねじれがないようにする

▲ 警告

シートベルト使用に関する、次のことをお守りください。

- 全員がシートベルトを着用してください。
- シートベルトを正しく着用してください。
- シートベルトは一組につき一人で使用してください。
子どもでも一組のベルトを複数の人で使用しないでください。
- 子どもはリヤ席に座らせてシートベルトを着用させてください。
- 背もたれは必要以上に倒さず、上体を起こし、シートに深く座ってください。
- 肩部ベルトを腕の下に通して着用しないでください。
- 腰部ベルトはできるだけ低い位置に密着させ着用してください。
- 妊娠中の女性の場合、医師に注意事項を確認の上、必ずシートベルトを正しく着用してください。

通常の着用のしかたと同じように、腰部ベルトが腰骨のできるだけ低い位置にかかるとしてお腹のふくらみの下に、肩部ベルトは確実に肩を通し、お腹のふくらみを避けて胸部にかかるとして着用してください。

ベルトを正しく着用していないと、衝突したときなどに、母体だけでなく胎児までが重大な傷害を受けたり、最悪の場合死亡につながるおそれがあります。

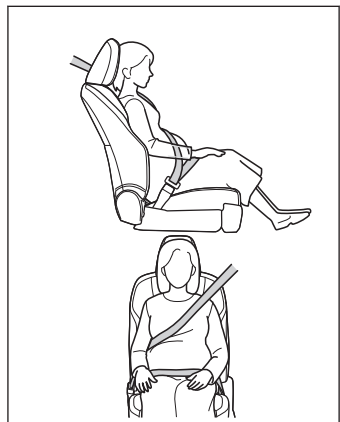

▲ 警告

- 疾患のある方の場合、医師に注意事項を確認の上、必ずシートベルトを正しく着用してください。
- シートベルトが損傷したときはシートベルトを修理するまでシートは使用しないでください。
- もし重大な事故にあったときは、明らかな損傷が見られない場合でも、シート／シートベルトを交換してください。
- プリテンショナー付きシートベルトの取り付けや取りはずし／分解／廃棄などは、レクサス販売店以外でしないでください。不適切に扱うと、正常に作動しなくなるおそれがあります。
- お子さまを乗せるときは、お子さまをシートベルトで遊ばせないでください。
万一ベルトが首に巻き付いた場合、窒息など重大な傷害におよぶか、最悪の場合死亡につながるおそれがあります。
誤ってそのような状態になってしまい、バックルもはずせない場合は、ハサミなどでシートベルトを切断してください。

□ 知識

■ 子どものシートベルトの使い方

この車のシートベルトは、シートベルトを着用するのに十分な、大人の体格を持った人用に設計されています。

- シートベルトが正しい位置で着用できない小さな子どもの場合は、子どもの体に合ったチャイルドシートを使用してください。
- シートベルトが正しい位置で着用できる子どもの場合は、シートベルトの着用のしかたに従ってください。

シートベルトを着ける、はずす

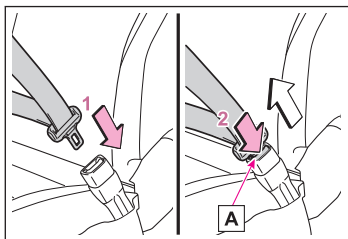

- 1 ベルトを固定するには、「カチツ」と音がするまでプレートバックルに挿し込みます。
- 2 ベルトを解除するには、解除ボタン **A** を押します。

□ 知識

■ シートベルトロックを解除する方法

急停止や衝撃があったときベルトがロックされます。急に体を前に倒したり、シートベルトをすばやく引き出してもロックする場合があります。一度ベルトを強く引いてからゆるめ、ゆっくり動かせば、ベルトを引き出すことができます。

▲ 警告

- ベルトやプレート、バックルなどは、シートやドアに挟むなどして損傷しないようにしてください。
- プレートがバックルに確実に挿し込まれているか、シートベルトがねじれていないかを確認してください。
うまく挿し込めない場合はただちにレクサス販売店に連絡してください。

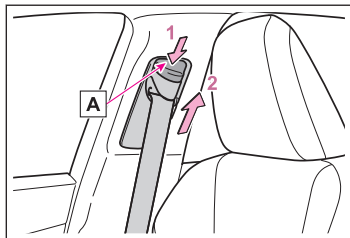
フロント席のシートベルトの高さを調節する

- 1 解除ボタン **A** を押しながら、アジャスターを下げます。
- 2 解除ボタン **A** を押しながら、アジャスターを上げます。
「カチッ」と音がして固定されるところまで動かしてください。

ハンドルとミラーの位置調整

ハンドルの上下／前後位置を調整する

□ 知識

■ ハンドル位置調整の作動条件

パワースイッチがACC、またはONのとき*1

▲ 警告

走行中はハンドル位置の調整をしないでください。

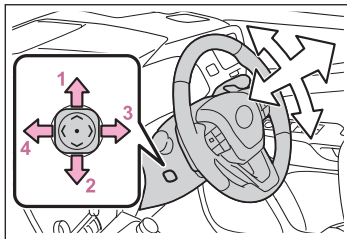

スイッチを操作すると、ハンドルを次の方向に動かします。

- 1 上方へ
- 2 下方へ
- 3 手前へ
- 4 前方へ

□ 知識

■ ハンドル位置の自動調整

お好みのハンドル位置を運転席ポジションメモリーに登録すると、自動で調整されます。

■ パワーイージーアクセスシステム

パワースイッチのモード切りかえ／運転席シートベルトの脱着に連動して、ハンドルとシートが動きます。

インナーミラーの位置を調整する

▲ 警告

走行中はミラーの調整をしないでください。

正しい運転姿勢で運転するために、インナーミラーの位置を調整します。

*1: 運転席シートベルトを装着していれば、パワースイッチのモードにかかわらず、ハンドルの調整ができます。

インナーミラー本体を持って、上下に調整します。

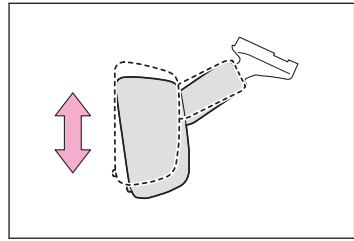

デジタルインナーミラーの効果と注意★

車両後方カメラの映像をミラー内のディスプレイに表示する装置です。

切りかえレバーを操作することで、光学ミラーモードからデジタルミラーモードに切りかえることができます。

ヘッドレストや荷物などで視界をさえぎられずに後方を確認することができます。また、リヤ席を映さないことで乗員のプライバシーを保護することができます。

▲ 警告

次のことをお守りください。お守りいただかないと、重大な傷害におよぶか、最悪の場合死亡につながるおそれがあります。

■ デジタルインナーミラーをお使いになる前に

- 走行前に必ずミラーの調整を行ってください。
 - 光学ミラーモードに切りかえて、鏡面を後方が正しく映る位置に調整する
 - デジタルミラーモードに切りかえて、ディスプレイに表示される映像を調整する
- ディスプレイに表示される映像と鏡面ミラーに映る範囲は異なりますので、あらかじめ違いを確認してください。

デジタルインナーミラーの各部の名称

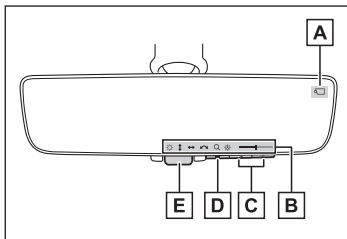

- A カメラインジケター
カメラが正常に作動していることを示します。
- B アイコン表示エリア
調整アイコン・調整ゲージが表示されます。
- C 選択／調整スイッチ
調整項目の設定を変更します。
- D メニュースイッチ

★：グレード、オプションなどにより、装備の有無があります。

調整アイコンの表示や、調整項目の移動を行います。

E 切りかえレバー

デジタルミラーモードと光学ミラーモードの切りかえを行います。

— 関連リンク —

デジタルインナーミラーを調整する (P.171)

デジタルインナーミラーのモードを切りかえる

切りかえレバーを操作することで、デジタルミラーモードと光学ミラーモードを切りかえることができます。

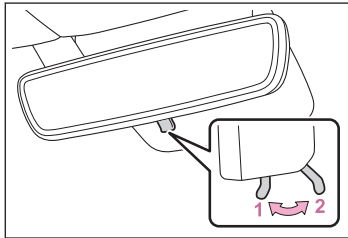

1 デジタルミラーモード

車両後方の映像を表示します。

ディスプレイに[

2 光学ミラーモード

映像が消え、鏡面ミラーとして使用できます。

デジタルミラーモードの作動条件

パワースイッチが ON のとき

パワースイッチを ON から OFF、または ACC にすると、数秒後に表示が消えます。

デジタルミラーモードについて留意事項

ミラーの反射や汚れ、カメラに水滴やほこりが付いているなどでディスプレイに表示される映像が見えにくい場合や、後続車のライトのちらつきや圧迫感が気になる場合は、光学ミラーモードに切りかえてください。

雨天時リアガラスに水滴が付いて映像が見にくい場合は、リアワイパを作動させてください。

- バックドアが開いているときは、デジタルインナーミラーの映像が正しく表示されません。走行前に必ずバックドアが閉まっていることを確認してください。
- ディスプレイが反射して見えにくい場合は、サンシェードを閉めてください。
- 夜間など暗いところでは、次のような現象が発生することがありますが、異常ではありません。
 - 映像の色と実際の色が異なって見える
 - 後続車のライトの高さなどによっては、後続車の周囲が白くぼやけて見える

- 周辺を明るく見せるために映像が自動的に調整されることにより、特有のちらつきが発生する

映像が見えにくい場合や、ちらつきが気になる場合は、光学ミラーモードに切りかえてください。

- デジタルインナーミラー本体が発熱することがありますが、異常ではありません。
- 体調・年齢などにより、ディスプレイに表示される映像に焦点が合うまで時間がかかる場合があります。焦点が合わせづらいと感じたときは、光学ミラーモードに切りかえてください。
- 主に同乗者がディスプレイを凝視すると、車酔いを起こすおそれがあります。

■ システムに異常が発生したとき

デジタルミラーモード時に、図で示すシンボルが表示されます。シンボルの表示は数秒後に消えます。

ディスプレイスイッチを操作し、光学ミラーモードに切りかえて、レクサス販売店で点検を受けてください。

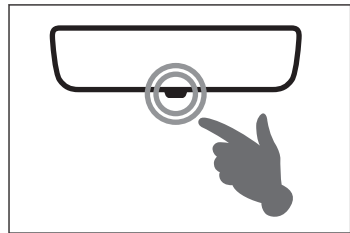

デジタルインナーミラーを調整する

デジタルミラーモードの調整や機能の ON / OFF ができます。

1 メニュースイッチを押す

調整アイコンが表示されます。

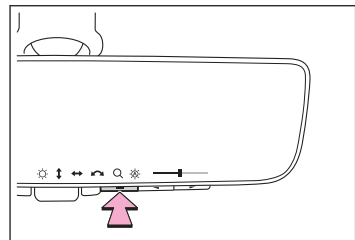





2 メニュースイッチをくり返し押して、調整したい項目（調整アイコン）を選択する

3 []または[]を押して、設定を変更する

約 5 秒以上スイッチ操作をしないと、調整アイコンと各調整画面の表示が消えます。

調整アイコン	設定内容
	ディスプレイの明るさを調整することができます。
	ディスプレイの表示映像を上下に調整することができます。

調整アイコン	設定内容
	ディスプレイの表示映像を左右に調整することができます。
	ディスプレイの表示映像の傾きを調整することができます。
	ディスプレイの表示映像を拡大／縮小することができます。
	自動防眩機能の ON/OFF を切りかえることができます。*2 ON にすることで、後続車のヘッドランプのまぶしさに応じて反射光を自動的に調整します。 パワースイッチを ON にしたときは、常に自動防眩機能が ON になっています。

デジタルインナーミラー調整時の留意事項

■ ディスプレイの調整について（デジタルミラーモード）

- 約 5 秒以上スイッチ操作をしないと、調整アイコンと各調整画面の表示が消えます。
- ディスプレイ表示の調整を限界値まで行くと、映像がゆがむ場合がありますが故障ではありません。
- ディスプレイ表示が明るすぎると、目が疲れることがあります。適度な明るさに調整してください。目が疲れた場合には、光学ミラーモードに切りかえてご使用ください。
- ディスプレイ表示の明るさは、車両前方の明るさに合わせて自動でかわります。

■ センサーの誤作動防止

センサーの誤作動を防ぐため、センサーにふれたりセンサーを覆ったりしないでください。

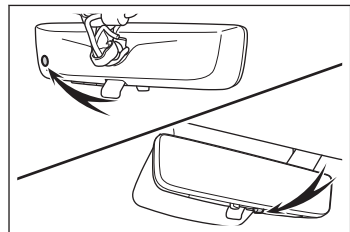

*2: 鏡面ミラーモード使用時の機能ですが、デジタルミラーモード使用時にも設定できます。

▲ 警告

次のことをお守りください。お守りいただかないと、重大な傷害におよぶか、最悪の場合死亡につながるおそれがあります。

■ 走行中の留意事項

- 走行中は、デジタルインナーミラーの位置やディスプレイに表示される映像を調整しないでください。

デジタルインナーミラーの操作スイッチは、安全な場所に停車して操作してください。走行中に操作すると、ハンドル操作を誤るなど、思わぬ事故につながるおそれがあります。

- 必ず車両周辺の状況を直接確認してください。

デジタルミラーモード使用時は、ディスプレイ上に映る車両や障害物が実際の大きさと異なる場合があります。後退時は、必ず後方や周囲の安全を直接確認しながら運転してください。また、夜間など暗いところで後続車が接近したときは、周囲が暗く映る場合があります。

デジタルインナーミラーのお手入れ**■ デジタルインナーミラーのお手入れについて**

ミラー表面が汚れていると、映像が見えにくくなる場合があります。あらかじめ、乾いたやわらかい布などで汚れをそっとふき取ってください。

□ 知識**■ カメラについて**

デジタルインナーミラーのカメラは、図の位置にあります。

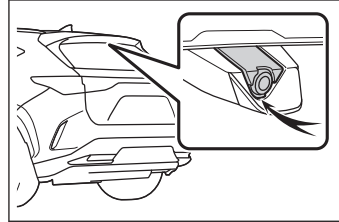
**▲ 注意****■ カメラの故障や誤作動を防ぐために**

- デジタルインナーミラーが正常に作動しなくなるおそれがありますので、次のことにご注意ください。
 - カメラ部を強くたたいたり、ものをぶつけるなど、強い衝撃を与えないでください。カメラの位置・取り付け角度がずれるおそれがあります。
 - カメラ部は取りはずし・分解・改造をしないでください。
 - 有機溶剤・ボデーワックス・油膜取り剤・ガラスコート剤などを付着させないでください。付着したときは、すぐにふき取ってください。

⚠ 注意

- リヤウインドウガラスに着色フィルム（含む透明フィルム）などを貼る場合は、カメラ前部に貼らないでください。カメラ前部に貼り付けた場合、映像が正しく映らなくなる場合があります。
- カメラ部をぶつけたときは、カメラの故障などのおそれがあります。早めにレクサス販売店で点検を受けてください。
- ミラーの通風口をふさがないでください。ミラー内部に熱がこもり、故障や車両火災につながる恐れがあり危険です。

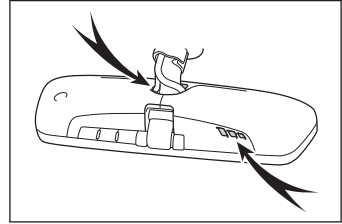

デジタルインナーミラーが故障とお考えになる前に

デジタルミラーモード使用時に次のような症状で気になったときやお困りになったときは、考えられる原因と処置を参考に、もう一度確認してください。

処置をしても直らないときは、レクサス販売店で点検を受けてください。

症状	考えられる原因	処置
ディスプレイに表示される映像が見にくい	ミラー表面が汚れている	乾いたやわらかい布などで汚れをそっとふき取ってください。
	強い光（太陽やヘッドランプの光など）がデジタルインナーミラーにあたった	光学ミラーモードに切りかえてください。（ムーンルーフ・パノラマムーンルーフからの光があたっているときは、サンシェード・電動サンシェードを閉めてください）

症状	考えられる原因	処置
ディスプレイに表示される映像が見にくい	<ul style="list-style-type: none"> ● 夜間など暗いところで使用した ● テレビ塔・放送局・発電所など、強い電波やノイズが発生する場所の近くで使用した ● カメラ付近の温度が高い、または低い ● 外気温が低い ● 雨天時など湿度が高い ● 太陽やヘッドランプの光が直接カメラのレンズにあたった ● 蛍光灯・ナトリウム灯・水銀灯などの照明の下で使用した ● 排気ガスが映り込んでいる 	光学ミラーモードに切りかえてください。(カメラおよびその周辺環境が改善されてから、再びデジタルミラーモードをご使用ください)
	カメラのレンズに水滴、ほこりなどの異物や汚れが付着している	レクサス販売店で点検を受けてください。
	ラゲージルームの荷物がガラス等に反射して映り込んでいる	光学ミラーモードに切りかえてください。 荷物を映りこまない位置に移動するか、黒い布等で覆いガラスへの反射を抑えてください。
	リヤウインドウガラスが曇っている	リヤウインドウデフォグガーを使用し、曇りを取ってください。
	リヤウインドウガラスの外側が汚れている	リヤワイパーで汚れをふき取ってください。
	リヤウインドウガラスの内側が汚れている	レクサス販売店で点検を受けてください。
	ディスプレイに表示される映像がずれている	バックドアが完全に閉まっていない
カメラ部に強い衝撃が与えられた		光学ミラーモードに切りかえて、レクサス販売店で点検を受けてください。

症状	考えられる原因	処置
ディスプレイ上に [A]が表示され、 ディスプレイに表示 される映像が暗 くなった ディスプレイ上の [B]が消灯した	システムに異常が発生した	光学ミラーモードに切りかえて、レクサス販売店で点検を受けてください。
ディスプレイ上に [C]が表示され た	デジタルインナーミラーの温度が非常に高い(徐々にディスプレイが暗くなり、その後も温度が上がり続けると映像が消えます)	ミラーの温度を下げるために、車室内の温度を下げることを推奨します。(ミラーの温度が下がると[C]が消えます) ミラーの温度が下がっても[C]が消えない場合は、光学ミラーモードに切りかえて、レクサス販売店で点検を受けてください。
切りかえレバーが正常に作動しない	切りかえレバーに異常が発生した	光学ミラーモードに切りかえて、レクサス販売店で点検を受けてください。 メニュー/決定スイッチを約10秒間押し続けることで、光学ミラーモードに切りかえることができます

ドアミラーの角度を調整する

▲ 警告

走行中はミラーの調整をしないでください。

1 調整するミラーを選びます。

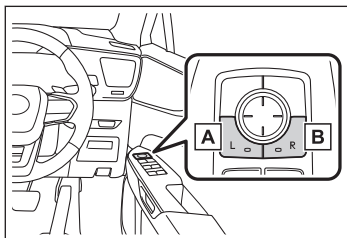

- A 左側ミラー選択
- B 右側ミラー選択

2 ミラーの鏡面を調整するにはスイッチを押します。

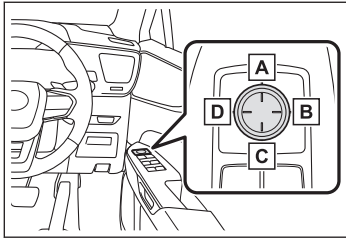

- A 鏡面を上調整
- B 鏡面を右調整
- C 鏡面を下調整
- D 鏡面を左調整

□ 知識

■ 鏡面調整の作動条件

パワースイッチが ACC または ON のとき

■ ミラー角度の自動調整

お好みのミラー角度を運転席ポジションメモリーに登録すると、自動で調整されます。

■ リバース連動機能

ミラー選択スイッチの L または R どちらかが選択されているときは、後退時に鏡面が下向きになり、下方が見やすくなります。

この機能を使用しないときは、ミラー選択スイッチの選択が解除された状態にしてください。

後退時に下向きになる角度を調整するときはシフトポジションを R にした状態で、鏡面位置を調整することで、下向きに動く角度を調整できます。

次回からシフトポジションを R にするたびに、その角度で作動します。

通常時（シフトポジションが R 以外のとき）の鏡面位置を基準に下向きに動く角度を記憶するため、調整後に通常時の鏡面位置を変更すると、それに伴って後退時の鏡面位置も変化します。

通常時の鏡面位置を変更したときは、後退時に下向きになる角度も調整してください。

■ 寒冷時にリバース連動機能を使用するとき

寒冷時にリバース連動を使用するとき、ドアミラーが凍結していると、自動で鏡面が下向きにならないことがあります。この場合、鏡面の周辺に付着している氷や雪などを取り除いてください。

— 関連リンク —

[車両カスタマイズ設定一覧 \(P.720\)](#)

ドアミラーを格納する／もどす

▶ マニュアル作動での格納／復帰

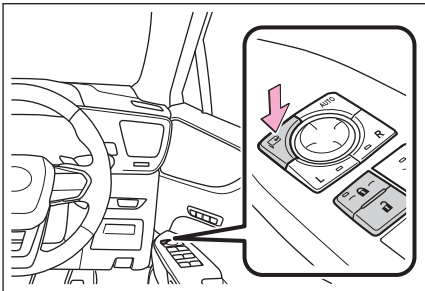

ボタンを押す

もう一度押すと、もとの位置にもどります。

▶ オート作動での格納／復帰

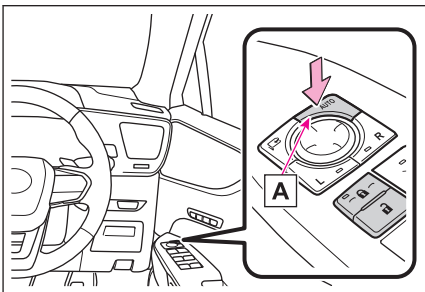

スマートエントリー&スタートシステムやワイヤレスリモコンによるドアのロック／ロック解除に連動して、ドアミラーを自動的に格納／復帰させることができます。

ボタンを押す

ボタンを押すと、インジケーター **A** が点灯します。

もう一度ボタンを押すとマニュアル作動にもどります。

☐ 知識

■ 寒冷時にオート作動で使用するとき

寒冷時にオート作動で使用しているとき、ドアミラーが凍結すると、自動で格納／復帰ができないことがあります。この場合、ドアミラーに付着している氷や雪などを取り除いたあと、格納スイッチを押すか、手で動かしてください。

▲ 警告

次のことをお守りください。

- ドアミラーを格納したまま走行しないでください。

▲ 警告

- ミラーが動いているときは、手をふれないでください。手を挟んでけがや、ミラーの故障などの原因になるおそれがあります。
- ミラーヒーターが作動しているときは、鏡面が熱くなるのでふれないでください。
- 走行前に必ず、運転席側および助手席側のミラーをもとの位置にもどして、正しく調整してください。

2-1. ハイブリッドシステムの始動と停止

ハイブリッドシステムの始動 . 182

ハイブリッドシステムを停止 . 186

2-2. 運転のしかた

安全に走行するには..... 187

シフトポジションの使用目的 . 190

シフトポジションを切りかえる 192

車を発進する 196

右左折や車線変更するときの操作 197

シフトレンジの切りかえ..... 198

2-3. 車の停めかた

車を止めるときに確認すること 200

停車する 202

駐車する 203

2-4. 給油のしかた

給油 207

ハイブリッドシステムの始動

ハイブリッドシステムを始動する

▲ 警告

ハイブリッドシステムを始動するときは必ず運転席に座って行ってください。このとき決してアクセルペダルは踏まないでください。

▲ 注意

■ ハイブリッドシステムを始動するとき

もしハイブリッドシステムが始動しにくい場合は、ただちにレクサス販売店で点検を受けてください。

■ パワースイッチの操作

パワースイッチ操作時に引っかかりなどの違和感があるときは、故障のおそれがあります。すみやかにレクサス販売店にご連絡ください。

1 パーキングブレーキがかかっていることを確認します。

メーター内のパーキングブレーキ表示灯が点灯します。

2 ブレーキペダルをしっかりと踏みます。

マルチインフォメーションディスプレイにとメッセージが表示されます。表示されないと、ハイブリッドシステムは始動しません。

シフトポジションがNと表示されている時は、ハイブリッドシステムを始動できません。ハイブリッドシステムの始動時は、シフトポジションをPにしてください。

3 パワースイッチを短く確実に押します。

短く確実に押せば、押し続ける必要はありません。

[READY] インジケーターが点灯すれば、ハイブリッドシステムは正常に始動しています。

[READY] インジケーターが点灯するまでブレーキペダルを踏み続けてください。

パワースイッチのどのモードからでもハイブリッドシステムを始動できます。

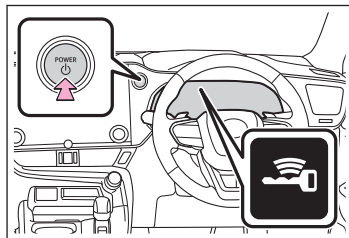

4 **[READY]** インジケーターが点灯したことを確認します。

[READY] インジケーターが消灯している状態では走行できません。

□ 知識

■ パワースイッチ照明

状況に応じて、次のようにパワースイッチ照明が切りかわります。

- いずれかのドアが開いているとき、もしくはパワースイッチを ACC または ON から OFF にしたときは、パワースイッチ照明が遅く点滅します。
- 電子キーを携帯したままブレーキペダルを踏むと、パワースイッチ照明が速く点滅します。
- パワースイッチが ACC、または ON のときは、パワースイッチ照明が点灯します。

■ ハイブリッドシステムが始動しないときは

- 始動操作に関するメッセージがマルチインフォメーションディスプレイに表示されている場合は、画面の指示に従ってください。

■ 外気温が低いときは

- ハイブリッドシステム始動時に「READY」インジケータの点滅時間が長くなる場合があります。「READY」インジケータが点灯すれば走行可能になりますので点灯するまでそのままお待ちください。
- 極寒の環境などで駆動用電池の温度が著しく低くなっている場合（およそ-30℃以下）、ハイブリッドシステムが始動できなくなることがあります。その場合は気温の上昇を待つなど、駆動用電池の温度が上がってから再度始動操作をしてください。

■ ステアリングロック機能

パワースイッチを OFF にしたあとにドアを開閉すると、ステアリングロック機能によりハンドルが固定されます。パワースイッチを操作すると、ステアリングロックは自動で解除されます。

■ 万一、「READY」インジケータが点灯しないときは

正しい手順で始動操作を行っても「READY」インジケータが点灯しない場合は、ただちにレクサス販売店へご連絡ください。

■ パワースイッチの操作

- スイッチを短く確実に押せていない場合は、モードの切りかえやハイブリッドシステムの始動ができない場合があります。
- パワースイッチ OFF 後、すぐに再始動した場合は、ハイブリッドシステムが始動しない場合があります。パワースイッチ OFF 後の再始動は、数秒待つてから操作してください。

— 関連リンク —

パーキングブレーキを手動でかける／解除する（マニュアルモード）（P.205）

シフトポジションの切りかえ方法と表示（P.192）

パワースイッチのモードを切りかえる

ブレーキペダルを踏まずにパワースイッチを押すと、モードを切りかえることができます。（スイッチを押すごとにモードが切りかわります）

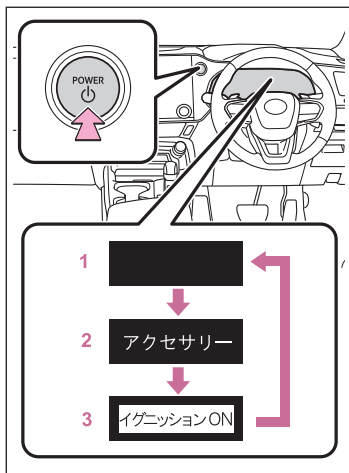

- 1 OFF
非常点滅灯が使用できます。
- 2 ACC*1
オーディオなどの電装品が使用できません。マルチインフォメーションディスプレイに「アクセサリ」が表示されません。
- 3 ON
すべての電装品が使用できます。
マルチインフォメーションディスプレイに「イグニッション ON」が表示されます。

☐ 知識

■ 自動電源 OFF 機能

- シフトポジションが P にあるとき、約 20 分以上パワースイッチを ACC または ON（ハイブリッドシステムが始動していない状態）のままにしておくと、パワースイッチが自動で OFF になります。
- シフトポジションが P およびパワースイッチが ACC または ON（ハイブリッドシステムが始動していない状態）のときに補機バッテリーの残量が少なくなると、パワースイッチが自動で OFF になります。

ただし、自動電源 OFF 機能は、補機バッテリーあがりを完全に防ぐものではありません。ハイブリッドシステムが作動していないときは、パワースイッチを ACC または ON したまま長時間放置しないでください。

■ シフト制御システムについて

シフト制御システムが故障すると、パワースイッチを操作して OFF にしようとしても OFF にできなくなることがあります。その場合は、パーキングブレーキをかけてからパワースイッチを操作すると OFF にすることができる場合があります。

システムが故障した場合は、すみやかに近隣のレクサス販売店で点検を受けてください。

⚠ 注意

ハイブリッドシステム停止中は、パワースイッチを ACC または ON にしたまま長時間放置しないでください。

ハイブリッドシステム停止中に、マルチインフォメーションディスプレイの「アクセサリ」または「イグニッション ON」の表示が消灯していない場合、パワースイッチが OFF になっていません。パワースイッチを OFF にしてから車両を離れてください。

*1: カスタマイズメニューから有無を切りかえることができます。

— 関連リンク —

[車両カスタマイズ設定一覧 \(P.720\)](#)

ハイブリッドシステムを停止

ハイブリッドシステムを停める

▲ 警告

走行中にハイブリッドシステムを緊急停止したい場合には、パワースイッチを2秒以上押し続けるか、素早く3回以上連続で押ししてください。

ただし、緊急時以外は走行中にパワースイッチにふれないでください。走行中にハイブリッドシステムを停止してもハンドルやブレーキの操作は可能ですが、ハンドルの操作力補助がなくなり、ハンドル操作が困難になります。安全を確認した上で、すみやかに道路脇に停車してください。

1 車両を完全に停止させます。

2 Pポジションスイッチを押す

シフトポジション表示灯がPであることと、パーキングブレーキ表示灯が点灯していることを確認します。

3 パワースイッチを押します。

ハイブリッドシステムが停止し、メーター表示が消えます。(シフトポジション表示灯は、メーター表示が消えたあとも数秒間表示されています)

4 ブレーキペダルから足を離してメーターの表示が消灯していることを確認します。

— 関連リンク —

パーキングブレーキを手動でかける／解除する (マニュアルモード) (P.205)

シフトポジションの切りかえ方法と表示 (P.192)

安全に走行するには

▲ 警告

■ 運転するとき

- ハイブリッドシステムの停止などで車両滑走状態になったときは、車両が安全な状態で停止するまでドアを開けたり、ロック操作をしたりしないでください。ステアリングロック機能が作動し、思わぬ事故につながるおそれがあります。
- 後退するときは体をひねった姿勢となるため、ペダルの操作がしにくくなります。ペダル操作が確実にできるよう注意してください。
- 車を少し移動させるときも正しい運転姿勢をとり、ブレーキペダルとアクセルペダルが確実に踏めるようにしてください。
- ブレーキペダルは右足で操作してください。
左足でのブレーキ操作は緊急時の反応が遅れるなど、思わぬ事故につながるおそれがあり危険です。
- 燃えやすいものの上を走行したり、可燃物付近に車を停めたりしないでください。排気管や排気ガスは高温になり、可燃物が近くにあると火災になるおそれがあります。
- 通常走行時は、走行中にハイブリッドシステムを停止しないでください。走行中にハイブリッドシステムを停止してもハンドルやブレーキの操作は可能ですが、ハンドルの操作力補助がなくなり、ハンドル操作が困難になります。安全を確認した上で、すみやかに道路脇に停車してください。なお、通常の方法で車両を停止することができないような緊急時は、車両を緊急停止させてください。
- 急な下り坂では、エンジンブレーキを使用してスピードを下げてください。フットブレーキを連続して使いすぎると、ブレーキが過熱して正常に機能しなくなります。
- 走行中はハンドル／シート／ドアミラー／インナーミラーの調整をしないでください。運転を誤るおそれがあります。
- すべての乗員は頭や手、その他の体の一部を車から出さないようにしてください。
- 本格的なオフロード走行を目的とした車ではありません。
 - やむを得ず砂地やぬかるみを走行する際は慎重に運転していただき、連続走行をしないでください。
 - 岩石路やモーグル路の走行はしないでください。
- 渡河などの水中走行はしないでください。電装品のショートやハイブリッドシステムの破損など、重大な車両故障の原因になるおそれがあります。
- すべりやすい路面を運転するときは、急ブレーキ／急加速／急ハンドルはしないでください。タイヤがスリップし、車両の制御ができなくなるおそれがあります。
- すべりやすい路面を運転するときは、急激なアクセル操作、シフト操作はしないでください。エンジンブレーキやエンジン回転数の変化により、車が横すべりするなどのおそれがあります。
- 水たまり走行後はブレーキペダルを軽く踏んでブレーキが正常に働くことを確認してください。ブレーキパッドがぬれるとブレーキの効が悪くなったり、ぬれていない片方だけが効いたりしてハンドルをとられるおそれがあります。

▲ 警告

- 万一脱輪し、駆動輪が宙に浮いているときは、むやみに空転させないでください。駆動系部品の損傷や、車両の飛び出しによる思わぬ事故につながるおそれがあります。

■ 継続的にブレーキ付近から警告音（キーキー音）が発生したとき

できるだけ早くレクサス販売店で点検を受け、ブレーキパッドを交換してください。

必要なときにパッドの交換が行われないと、ディスクローターの損傷につながる場合があります。

パッドやローターなどの部品は、役割を果たすと共に摩耗していきます。摩耗の限界をこえて走行すると故障を引き起こすばかりでなく、事故につながるおそれがあります。

▲ 注意

■ 部品の損傷を防ぐために

- ハンドルをいっぱい回した状態を長く続けないでください。パワーステアリングモーターに損傷をあたえるおそれがあります。
- 段差などを通過するときは、できるだけゆっくり走行してください。ディスクホイールなどに損傷をあたえるおそれがあります。

■ 走行中にタイヤがパンクしたら

次のようなときはハンドルをしっかりとって徐々にブレーキをかけ、スピードを落としてください。タイヤのパンクや損傷が考えられます。

- ハンドルがとられる
- 異常な音や振動がある
- 車両が異常に傾く

■ 冠水路走行に関する注意

大雨などで冠水した道路では走行しないでください。次のような重大な損傷を与えるおそれがあります。

- エンストする
- 電装品がショートする
- 水を吸い込んでのエンジン破損

万一、冠水した道路を走行し、水中に浸かってしまったときは必ずレクサス販売店で次の点検をしてください。

- ブレーキの効き具合
- エンジン／ハイブリッド用トランスミッションなどのオイルやフルードの量および質の変化
- 各ベアリング・各ジョイント部などの潤滑不良

冠水によりシフト制御システムが損傷すると、シフトポジションがPに切りかえられない、またはPから他のシフトポジションに切りかえられなくなる可能性があります。

⚠ 注意

その場合はレクサス販売店へご連絡ください。

シフトポジションの使用目的

目的や状況に応じてシフトポジションを選択してください。

シフトポジション	目的および状態
P	駐車またはハイブリッドシステムの始動
R	後退
N	動力が伝わらない状態
D	通常走行 ⁽¹⁾
S	Sモード走行 ⁽²⁾

- (1) 燃費向上や騒音の低減のために、通常は D を使用してください。パドルスイッチの操作で、走行に適したレンジを選択することができます。
- (2) S モードではシフトレンジを選択することで、加速力やエンジンブレーキ力を切りかえることができます。パドルスイッチの操作で、走行に適したレンジを選択することができます。

☐ 知識

■ エンジンブレーキが効かないとき

レーダークルーズコントロールを使って走行しているときは、次の操作を行ってもエンジンブレーキは効きません。

- D ポジションまたは S モードで走行中に 5 または 4 にシフトダウンしたとき
- D ポジションで走行中にドライブモードセレクトスイッチをスポーツモードにしたとき

■ シフト操作に関するメッセージがマルチインフォメーションディスプレイに表示されたとき

誤操作やシステムの状態等によりシフトポジションが切りかわらない、またはシフト操作が無効にされたときには、切りかえができない原因や、正しい操作方法などに関するメッセージが、マルチインフォメーションディスプレイに表示されます。その場合は、メッセージに従って操作し直してください。

■ リバース警告ブザー

シフトポジションを R にするとブザーが鳴り、R にあることを運転者に知らせます。

▲ 警告

すべりやすい路面を運転するときは、急激なアクセル操作、シフト操作はしないでください。エンジンブレーキやエンジン回転数の変化により、車が横すべりするなどのおそれがあります。

⚠ 注意**■ シフト制御システムの異常が考えられるとき**

次のような状態になったときは、シフト制御システムの異常が考えられます。

安全で平坦な場所に停車し、パーキングブレーキをかけて、レクサス販売店にご連絡ください。

- マルチインフォメーションディスプレイにシフト制御システムに関する警告メッセージが表示されたとき
- シフトポジションが選択されていない表示状態が、数秒以上続いているとき

■ 駆動用電池の充電

シフトポジションがNでは、ガソリンエンジンが回転していても駆動用電池は充電されないため、Nで放置すると駆動用電池の残量が低下し、走行不能になるおそれがあります。

シフトポジションを切りかえる

▲ 警告

- 前進側のシフトポジションのまま惰性で後退したり、Rのまま惰性で前進することは絶対にやめてください。
思わぬ事故や故障の原因となるおそれがあります。
- 車両が動いているあいだは、P ポジションスイッチを押さないでください。トランスミッションにダメージを与えたり、車両のコントロールができなくなるおそれがあります。
- 車両が前進しているあいだは、シフトポジションをR にしないでください。トランスミッションにダメージを与えたり、車両のコントロールができなくなるおそれがあります。
- 車両が後退しているあいだは、シフトポジションを前進側のシフトポジションにしないでください。トランスミッションにダメージを与えたり、車両のコントロールができなくなるおそれがあります。
- 走行中にシフトポジションをN にすると、ハイブリッドシステムの動力伝達が解除され、回生ブレーキが効かなくなります。
- アクセルペダルを踏み込んだまま操作をしないように気を付けてください。シフトポジションがP またはN 以外にあると、車が急発進して思わぬ事故につながるおそれがあり危険です。シフトポジションの変更後は、メーター内のシフトポジション表示灯で現在のシフトポジションを必ず確認してください。

— 関連リンク —

ディスプレイに警告メッセージが表示された (P.614)

シフトポジションの切りかえ方法と表示

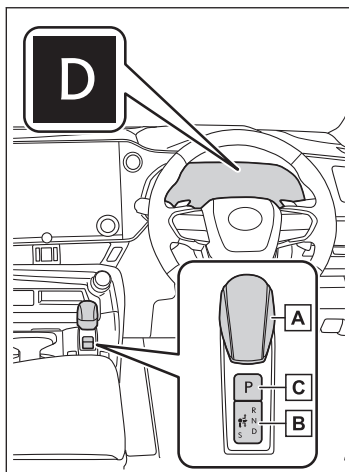

A シフトレバー

シフトレバーは、シフトポジション表示灯の矢印に従って、ゆっくり確実に操作してください。

N に切りかえるときは、矢印に沿って操作したあと、しばらく保持します。

シフトレバーを操作したあとは、シフトレバーから手を離してください。シフトレバーが定位置(●)にもどります。

S への切りかえは、シフトポジションがD のときのみ可能です。

P から N・D・R、および N・D・S・R から P へ、または D・S から R、および R から D へ切りかえるときは、ブレーキペダルを踏み、車が完全に停止している状態で行ってください。

B シフトポジション表示灯

メーター表示：

現在のシフトポジションが表示されます。

シフトレバー表示：

現在のシフトポジションが点灯表示されます。

シフトレバーを操作したあとは、シフトポジション表示灯で、目的のシフトポジションに切りかわったことを必ず確認してください。

C P ポジションスイッチ

P ポジションに切りかえるには、車を完全に停止させ、パーキングブレーキをかけ、P ポジションスイッチを押してください。

シフトポジションを P にすると、スイッチが点灯します。

シフトポジション表示灯が P であることを必ず確認してください。

□ 知識**■ パワースイッチの各モードにおけるシフトポジション切りかえ**

- パワースイッチが OFF または ACC のときはシフトポジションの切りかえはできません。
- パワースイッチが ON で、「READY」インジケーターが消灯しているときは、N のみに切りかえが可能です。
- 「READY」インジケーターが点灯中は、P から、D・N・R を選択できます。
- 「READY」インジケーターが点滅しているときは、シフトレバーを操作しても、P から他のシフトポジションへ切りかえることはできません。「READY」インジケーターが点滅から点灯にかわってから、再度シフトレバーを操作してください。

■ P から他のシフトポジションに切りかえる

- ブレーキペダルをしっかりと踏みながら、シフトレバーを操作します。(ブレーキペダルを踏まずにシフトレバーを操作すると、ブザーが鳴りシフトポジションの切りかえができません)
- 操作後は、シフトポジション表示灯で、目的のシフトポジションに切りかわったことを必ず確認してください。
- P から直接、シフトポジションを S に切りかえることはできません。

■ シフトポジションを切りかえられなかった場合

次の操作を行うとブザーが鳴り、シフトポジションが切りかえられなかったことをお知らせします。適切な操作で、再度シフトポジションを切りかえてください。

- ブレーキペダルを踏まずに、P からシフトレバーを操作したとき
- アクセルペダルを踏んだまま、P からシフトレバーを操作したとき
- ブレーキペダルを踏まずに、停車中または極低速走行中に N からシフトレバーを操作したとき

- アクセルペダルを踏んだまま、停車中または極低速走行中に N からシフトレバーを操作したとき
- P または N から、S を選択した
- 走行中に、P ポジションスイッチを押した
極低速走行時は、P に切りかわることがあります

■ シフトポジションが自動的に N に切りかわった場合

次の操作を行うとブザーが鳴り、シフトポジションが N に切りかわったことをお知らせします。適切な操作で、再度シフトポジションを切りかえてください。

- 車両が前進しているときに R を選択した
低速走行時は R に切りかわることがあります。
- 車両が後退しているときに D を選択した
低速走行時は D に切りかわることがあります。
- R から S を選択した

■ 走行中に N を選択した場合

一定以上の速度で走行中に N を選択した場合、シフトレバーを N の位置で保持しなくても N に切りかわります。この場合はブザーが鳴り、マルチインフォメーションディスプレイに確認メッセージが表示され、N にかわったことを運転者に知らせます。

■ 自動 P ポジション切りかえ機能について

次のときは、自動的にシフトポジションが P に切りかわります。

- パワースイッチが ON、かつシフトポジションが P 以外の状態で、車両を停止させパワースイッチを押したとき（シフトポジションが P に切りかわったあと、パワースイッチが OFF になります）*1
- シフトポジションが P 以外の状態で、万が一、運転席ドアを開け、次の条件をすべて満たしているとき
 - パワースイッチが ON
 - 運転席シートベルトを着用していない
 - ブレーキペダルを踏んでいない

シフトポジションが P に切りかわったあと、車両を発進させるときは、シフトレバーを操作してください。

- 走行中にハイブリッドシステムを緊急停止したあと、停車したとき
- シフトポジションが P 以外の状態で、補機バッテリーの電圧が低下したとき

■ シフトポジションが P から切りかわらない場合は

バッテリーあがりの可能性があります。補機バッテリーがあがってしまった場合の対処法は、P.638 を参照してください。

*1: 停車直前など、極低速走行時にパワースイッチを押すと、自動的にシフトポジションが P に切りかわる場合があります。必ず車両が完全に停止している状態でパワースイッチを押してください。

▲ 警告**■ シフトレバーについて**

- シフトレバーのノブを取りはずしたり、純正品以外のノブを取り付けたりしないでください。また、ものをぶら下げたりしないでください。シフトレバーが定位置にもどらなくなって、思わぬ事故につながるおそれがあり危険です。
- 意図せぬシフトポジションの切りかわりを防止するため、操作時以外はシフトレバーにふれないでください。

■ P ポジションスイッチについて

- 車が動いているときは、P ポジションスイッチにふれないでください。
停車直前など、極低速走行中に P ポジションスイッチを押すと、シフトポジションが P に切りかわることがあるため、車が急停止して思わぬ事故につながるおそれがあり危険です。
- 意図せぬシフトポジションの切りかわりを防止するため、操作時以外は P ポジションスイッチにふれないでください。

▲ 注意**■ シフトポジションの切りかえ操作について**

P から P 以外、および P 以外から P への切りかえ操作を短時間にくり返し行わないでください。そのような操作を行うと、システム保護のため、一定時間 P からの切りかえができなくなることがあります。その場合は、時間をおいてから操作し直してください。

■ 車を降りるとき(運転席のみ)

シフトポジション表示灯が P であることと、パーキングブレーキ表示灯が点灯していることを確認してから、ドアを開け、降車してください。

シフトポジションを N に保持したままパワースイッチを ACC にする

次の操作を行うと、シフトポジションを N に保持したままパワースイッチを ACC にすることができます。

- 1 ハイブリッドシステムが始動しているときにシフトレバーを操作し、シフトポジションを N に切りかえる
- 2 シフトレバーを定位置 (●) にもどす
- 3 シフトレバーを N の位置に操作しブザーが鳴るまで保持する
- 4 ブザーが鳴ったあと、5 秒以内にパワースイッチを押す

ブザーが鳴り、マルチインフォメーションディスプレイに「N 保持中 解除するには P スイッチを押してください」が表示されたことを必ず確認してください。

- シフトポジションを N 以外にするには、P ポジションスイッチを押してシフトポジションを P に切りかえます
- ハイブリッドシステムが停止しているときに、N ポジションを保持したまま ACC にする操作を行うと、シフトポジションが N で ACC になる場合がありますが、必ずハイブリッドシステムが始動している状態で行ってください。

車を発進する

- 1 ブレーキペダルを踏んだまま、シフトポジションをDにする
シフトポジション表示灯がDであることをメーターで確認します。

▲ 警告

「READY」インジケーターが点灯している状態で停車しているときは、常にブレーキペダルを踏んでください。クリーブ現象で車が動き出すのを防ぎます。

- 2 パーキングブレーキがかかっているときは、パーキングブレーキを解除する
- 3 ブレーキペダルから徐々に足を離し、アクセルペダルをゆっくり踏み発進する

— 関連リンク —

パーキングブレーキを手動でかける／解除する（マニュアルモード）（P.205）

上り坂で車を発進する

- 1 ブレーキペダルをしっかり踏み、シフトポジションをDにする
ヒルスタートアシストコントロールが作動します。

▲ 警告

「READY」インジケーターが点灯している状態で停車しているときは、常にブレーキペダルを踏んでください。クリーブ現象で車が動き出すのを防ぎます。

- 2 パーキングブレーキをかける
- 3 ブレーキペダルから足を離し、アクセルペダルをゆっくり踏み車を発進する
- 4 車が動き出す感触を確認したら、パーキングブレーキを解除する

— 関連リンク —

パーキングブレーキを手動でかける／解除する（マニュアルモード）（P.205）

右左折や車線変更するときの操作

レバー操作により、次のように運転者の意思を表示することができます。

□ 知識

- パワースイッチが ON のときに作動します。
- 表示灯の点滅が異常に速くなったときは、方向指示灯の電球が切れていないか確認してください。

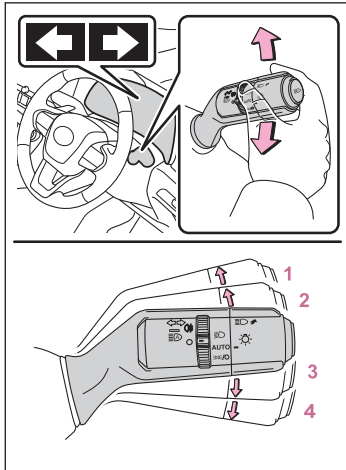

- 1 の位置までレバーを傾けます。
左側方向指示灯が点滅します。
- 2 の位置までレバーを傾け、離します。
左側方向指示灯が 5 回点滅します。
- 3 の位置までレバーを傾け、離します。
右側方向指示灯が 5 回点滅します。
- 4 の位置までレバーを傾けます。
右側方向指示灯が点滅します。

シフトレンジの切りかえ

パドルシフトスイッチの操作で、シフトレンジを切りかえることができます。シフトレンジを切りかえることで、エンジンブレーキ力を切りかえることができます。

D ポジションでレンジ選択する

シフトポジションを D ポジションで走行中、パドルシフトスイッチの[-]側を操作すると、一時的にシフトレンジを選択する走行へ切りかわります。

パドルシフトスイッチの[-]側または[+]側の操作でシフトレンジを選択することができます。

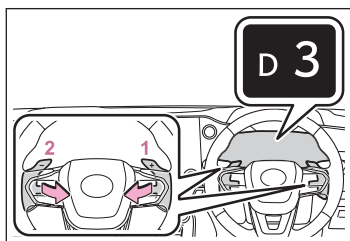

- 1 シフトアップします。
- 2 シフトダウンします。

マルチインフォメーションディスプレイに、D1 から D6 レンジのあいだで選択されているレンジが表示されます。

通常走行にもどすときは、パドルシフトスイッチの[+]側を一定時間以上保持します。

● シフトレンジ機能

- エンジンブレーキ力は、6 段階から選択が可能です。
- シフトレンジの数字が小さい方が、エンジンブレーキ力は大きくなり、エンジン回転数も高くなります。

□ 知識

■ D ポジションでのレンジ選択の自動解除

次のとき、自動的に D ポジションでのレンジ選択が解除されます。

- 停車したとき
- アクセルペダルを一定時間以上踏み続けたとき
- シフトポジションを D 以外にしたとき

■ シフトダウン制限警告ブザー

安全や走行性能を確保するため、シフトダウン操作には制限があり、パドルシフトスイッチを操作してもシフトダウンできない場合があります。(このときブザーが 2 回鳴ります)

S モードでシフトレンジ選択する

シフトポジションを S ポジションにすると、S モードに切りかわります。

パドルシフトスイッチの[-]側または[+]側の操作でシフトレンジを選択することができます。

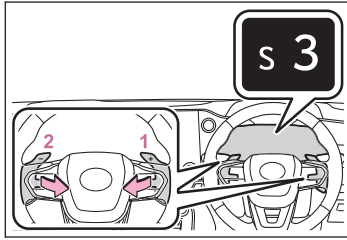

- 1 シフトアップします。
- 2 シフトダウンします。

マルチインフォメーションディスプレイに S1 から S6 レンジのあいだで選択されているシフトレンジが表示されます。

S ポジションへ操作したときの初期レンジは、車速に応じて S4 または S5 レンジに設定されます。

● シフトレンジ機能

- 加速力/エンジブレーキ力は、6 段階から選択が可能です。
- シフトレンジの数字が小さい方が、加速力/エンジブレーキ力は大きくなり、エンジン回転数も高くなります。

☐ 知識

■ S モード

- エンジンの過回転を防ぐために、S4 レンジ以下のとき、自動的にシフトアップする場合があります。
- S4 レンジ以下のとき、パドルシフトスイッチを[+]側へ保持すると S6 レンジに設定されます。

■ シフトダウン制限警告ブザー

安全や走行性能を確保するため、シフトダウン操作には制限があり、パドルシフトスイッチを操作してもシフトダウンできない場合があります。(このときブザーが 2 回鳴ります)

■ シフトポジションを S ポジションにしても、「S」インジケータが点灯しない、または「D」インジケータが表示される

ハイブリッドトランスミッションシステムの故障の可能性があります。すぐにレクサス販売店で点検を受けてください。(この場合、ハイブリッドトランスミッションは、シフトポジションが D のときと同じように動作します)。

車を止めるときに確認すること

駐停車するときの注意

▲ 警告

■ 駐車するとき

- 車から離れるときは、必ずパーキングブレーキをかけ、シフトポジションを P にし、ハイブリッドシステムを停止し、施錠してください。「READY」インジケーターが点灯しているあいだは、車から離れないでください。

パーキングブレーキをかけずにシフトポジションを P にした状態では、車が動き思わぬ事故につながるおそれがあり危険です。

- お子さまだけを車の中に残したままにしないでください。お子さまが誤ってパーキングブレーキを解除し、車が動き出して思わぬ事故につながるおそれがあります。
- 炎天下では、メガネ／ライター／スプレー缶／炭酸飲料の缶といった高温になると危険なものを車内に放置しないでください。放置したまましていると、次のようなことが起こるおそれがあり危険です。

- ライターやスプレー缶からガスがもれたり、出火したりする
- プラスチックレンズ／プラスチック素材のメガネが、変形またはひび割れを起こす
- 炭酸飲料の缶が破裂して車内を汚したり、電気部品がショートする原因になったりする

- ライターを、車内の収納装備に入れておいたり、車内に落としたりしておいたりしないでください。

荷物を入れたりシートを動かしたりしたときに、ライターが誤作動し火災につながるおそれがあります。

- 車両のガラス部分には吸盤を取り付けしないでください。また、インストルメントパネルやダッシュボードの上に芳香剤のような容器を置かないでください。吸盤や容器がレンズの働きをして、車両火災につながるおそれがあり危険です。

- シルバー色などの金属蒸着フィルムを曲面ガラスに貼った場合は、ドア／フロント／リアドアガラスを開けたまま放置しないでください。

直射日光が曲面ガラスの内側に反射し、レンズの働きをして火災につながるおそれがあり危険です。

- 「READY」インジケーターが点灯しているとき、またはハイブリッドシステムの停止直後は排気管にふれないでください。やけどをするおそれがあります。

■ 車室内で仮眠するとき

必ずハイブリッドシステムを停止してください。「READY」インジケーターが点灯した状態のまま仮眠すると、無意識にシフトレバーを動かしたり、アクセルペダルを踏み込んだりして、事故やハイブリッドシステムの異常過熱による火災が発生するおそれがあります。さらに、風通しの悪い場所に止めると、排気ガスが車内に侵入し、重大な健康障害におよぶか、最悪の場合死亡につながるおそれがあります。

排気ガスに対する注意

排気ガスには吸引すると人体に有害な物質が含まれています。

▲ 警告

排気ガスには無色／無臭で有害な一酸化炭素（CO）が含まれているため、次のことを必ずお守りください。

お守りいただかないと、排気ガスが車内に侵入し、多量の排気ガスが眠気を招き事故の原因になるほか、重大な健康障害におよぶか、最悪の場合死亡につながるおそれがあります。

- 走行中はバックドアを閉じてください。

バックドアが閉じているのに車内で排気ガス臭がするときは、ドアガラスを開けて空気を入れかえ、すみやかにレクサス販売店で点検整備を受けてください。

- 車庫内のような換気が悪い場所や囲まれた場所では、ハイブリッドシステムを停止してください。
- 長時間、ハイブリッドシステムを作動したままにしないでください。やむを得ないときは、開かれた場所に車を止め、排気ガスが車内に入ってこないことを確認してください。
- 降雪時や雪が積もった場所では、ハイブリッドシステムが作動したままにしないでください。まわりに積もった雪で排気ガスが滞留して、車内に侵入するおそれがあります。
- 排気管は定期的に点検する必要があります。点検し、次の一つでもあてはまった場合は、必ずレクサス販売店で点検を受けてください。
 - 排気管に腐食による穴や亀裂がある
 - 排気管のつなぎ目の部品に損傷がある
 - 異常な排気音がある

停車する

1 ブレーキペダルを踏む

▲ 警告

- ブレーキがぬれているときは、普段よりも注意して走行してください。ブレーキがぬれていると、制動距離が長くなります。また、ブレーキがかかりにくく、ブレーキのかかり具合に左右のタイヤで違いが出るおそれがあります。さらに、パーキングブレーキがしっかりとかからないおそれもあります。
- 電子制御ブレーキシステムが機能しないときは、他の車に近付いたりしないでください。また、下り坂や急カーブを避けてください。この場合ブレーキは作動しますが、通常よりもブレーキペダルを強く踏む必要があります。また制動距離も長くなります。ただちにブレーキの修理を受けてください。
- ブレーキの油圧システムが故障した場合は、ただちにブレーキの修理を受けてください。ブレーキシステムは2つ以上の独立したシステムで構成されており、1つの油圧システムが故障しても、残りのシステムは作動します。ただし、この場合、ブレーキペダルを通常より強く踏む必要があり、制動距離が長くなります。

▲ 注意

坂道で停車するために、アクセルペダルを使ったり、アクセルペダルとブレーキペダルを同時に踏んだりしないでください。

2 必要に応じて、パーキングブレーキをかける

長時間停車する場合は、シフトポジションをPにします。

▲ 警告

■ 停車するとき

- 不必要にアクセルペダルを踏み込まないでください。
シフトポジションがPまたはN以外にあると、車が急発進して思わぬ事故につながるおそれがあり危険です。
- 車が動き出すことによる事故を防ぐため、「READY」インジケーターが点灯しているときは常にブレーキペダルを踏み、必要に応じてパーキングブレーキをかけてください。
- 坂道で停車するときは、前後に動き出して事故につながることを防ぐため、常にブレーキペダルを踏み、必要に応じてパーキングブレーキをかけてください。
- 停車中に空ぶかしをしないでください。排気管が過熱し、可燃物が近くにあると火災につながるおそれがあり危険です。

— 関連リンク —

[シフトポジションの切りかえ方法と表示 \(P.192\)](#)

駐車する

- 1 ブレーキペダルを踏み、車を完全に停止させる
- 2 パーキングブレーキが解除されているときは、パーキングブレーキをかける
- 3 シフトポジションをPにする

シフトポジション表示灯がPであることと、パーキングブレーキ表示灯が点灯していることを確認します。

▲ 警告

必ずパーキングブレーキをかけ、シフトポジションをPにしてください。パーキングブレーキをかけ、シフトポジションをPにしておかないと、車が動き出したり、誤ってアクセルペダルを踏みこんだときに急発進するおそれがあります。

- 4 パワースイッチを押して、ハイブリッドシステムを停止する
- 5 ブレーキペダルからゆっくり足を離す
- 6 電子キーを携帯していることを確認し、ドアを施錠する

坂道の途中で駐車する場合は、必要に応じて輪止め*1を使用してください。

— 関連リンク —

パーキングブレーキを手動でかける／解除する（マニュアルモード）(P.205)

シフトポジションを切りかえる (P.192)

パーキングブレーキの操作

自動（オートモード）または手動（マニュアルモード）でパーキングブレーキをかける／解除することができます。オートモードのときは、シフトレバーの操作に応じてパーキングブレーキが自動で作動します。また、オートモードのときでも手動でパーキングブレーキをかける／解除することができます。

▲ 警告

■ 駐車するとき

子どもだけを車の中に残したままにしないでください。子どもが誤ってパーキングブレーキを解除し、車が動き出して思わぬ事故につながり、重大な障害におよぶか、最悪の場合死亡につながるおそれがあります。

■ パーキングブレーキスイッチについて

パーキングブレーキスイッチの周辺にものを置かないでください。ものとスイッチが干渉して、思わぬパーキングブレーキの作動につながるおそれがあります。

*1：輪止めはレクサス販売店で購入することができます。

注意

■ 駐車するとき

- 車から離れるときは、必ずパーキングブレーキをかけ、シフトポジションを P にし、ハイブリッドシステムを停止し、施錠してください。「READY」インジケータが点灯しているあいだは、車から離れないでください。

パーキングブレーキをかけずにシフトポジションを P にした状態では、車が動き思わぬ事故につながるおそれがあり危険です。

■ システムに異常が発生したら

安全な場所に車を止め、警告メッセージを確認してください。

■ 補機バッテリーがあがったとき

パーキングブレーキシステムを作動させることはできません。

■ 故障などでかかったままになったとき

パーキングブレーキがかかったまま走行すると、ブレーキ部品が過熱し、ブレーキの効きが悪くなったり、早く摩耗したりするおそれがあります。この場合は、ただちにレクサス販売店で点検を受けてください。

知識

■ パーキングブレーキ自動解除機能

次の条件をすべて満たしたとき、アクセルペダルを踏むことによりパーキングブレーキを解除することができます。

- 運転席ドアが閉まっているとき
- 運転席シートベルトを着用している
- シフトレバーが前進もしくは後退の位置にある
- エンジン警告灯やブレーキ警告灯が消灯している

アクセルペダルを踏むときはゆっくり踏んでください。アクセルペダルを踏んでもパーキングブレーキが解除しない場合、手動で解除してください。

オートモード：シフトポジションを P から P 以外にすると、パーキングブレーキが自動的に解除します。

■ パーキングブレーキの作動音

パーキングブレーキが作動するとき、「ウィーン」というモーターの音が聞こえることがあります。異常ではありません。

■ パーキングブレーキ表示灯について

- パーキングブレーキをかけたとき、パワースイッチのモードによって、次のようにパーキングブレーキ表示灯が点灯します。

ON：パーキングブレーキを解除するまで点灯します。

ON 以外：約 15 秒間点灯します。

- パーキングブレーキをかけた状態でパワースイッチを OFF にしたとき、パーキングブレーキ表示灯が約 15 秒間点灯したままになりますが、異常ではありません。

■ パーキングブレーキスイッチが故障したとき

自動的にオートモードが ON になります。

■ パーキングブレーキ未解除警告ブザー

パーキングブレーキをかけたまま走行すると、警告ブザーが鳴り、マルチインフォメーションディスプレイに「EPB がロックされています」が表示されます。(車速が 5km/h をこえたとき)

パーキングブレーキを自動でかける／解除する (オートモード)

停車中に、「EPB シフト連動機能 ON」が表示されるまでパーキングブレーキスイッチを引き続けます。

オートモードを ON にすると、パーキングブレーキが次のように作動します。

- シフトポジションを P から P 以外にしたとき：パーキングブレーキが解除され、パーキングブレーキ表示灯が消灯します。
- シフトポジションを P 以外から P にしたとき：パーキングブレーキがかかり、パーキングブレーキ表示灯が点灯します。

シフトレバーは、ブレーキペダルを踏みながら操作してください。

急なシフト操作を行うと、オートモードが作動しない場合があります。その場合は、手でパーキングブレーキを操作してください。

停車中にスイッチを押し続けると、ブザーが鳴り、「EPB シフト連動機能 OFF」が表示され、オートモードが OFF になります。手でパーキングブレーキをかけた後解除することができます。

□ 知識

■ パーキングブレーキの作動

- パワースイッチが ON 以外では、パーキングブレーキスイッチによるパーキングブレーキの解除はできません。
- パワースイッチが ON 以外では、オートモード (かける／解除する) は作動しません。

パーキングブレーキを手動でかける／解除する (マニュアルモード)

手でパーキングブレーキをかける／解除することができます。

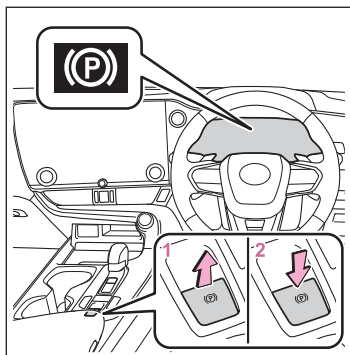

- 1 スイッチを引き、パーキングブレーキをかけます。

パーキングブレーキ表示灯が点灯します。

緊急時、走行中にパーキングブレーキをかける必要があるとき、スイッチを引き続けてください。

- 2 スイッチを押し、パーキングブレーキを解除します。

- ブレーキペダルを踏みながら操作してください。

- パーキングブレーキ自動解除機能により、アクセルペダルを踏むことでパーキングブレーキを解除することができます。

パーキングブレーキ自動解除機能

解除後、パーキングブレーキ表示灯が消灯します。

パーキングブレーキ表示灯が点滅した場合は、再度スイッチを操作してください。

給油

⚠ 注意

プラグインハイブリッド車では、車の使用状況によっては燃料がタンク内に長期間滞留し、燃料の品質が変化することがあります。燃料系の部品やエンジンに影響をおよぼす可能性があるため、12ヶ月ごとに20L以上（12ヶ月間の給油量が合計20L以上になるように）燃料補給を行ってください。

□ 知識

■ ガス欠になったとき

ガス欠でハイブリッドシステムが始動できないときは、燃料残量警告灯が消灯するまで給油してから再始動してください。^{*1} 少量の給油では始動できない場合があります。

給油口を開ける

お客様の車の燃料タンクは特殊な構造になっており、給油前に燃料タンク内の圧力を下げる必要があります。そのため、給油扉オープンスイッチを押してから給油できるようになるまでに、数秒かかります。

1 給油扉オープンスイッチを押して、給油扉を開けます。

スイッチを押してから約10秒以内に、給油扉が開きます。給油できるようになるまで、インストルメントパネル上のマルチインフォメーションディスプレイに、給油扉オープナーの作動状況が表示されます。

給油口が開きます。

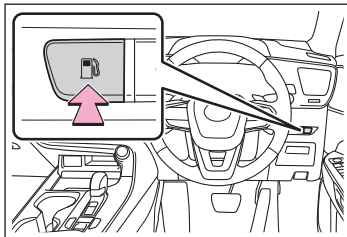

2 キャップをゆっくりまわして開け、ホルダーにはめ込みます。

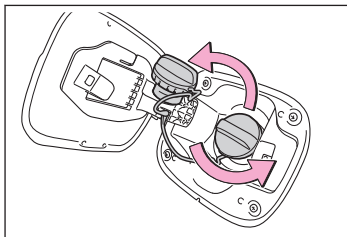

⚠ 警告

キャップはツマミ部分を持ち、ゆっくりと開けてください。また、キャップをゆるめたときに、「シュー」という音がする場合は、その音が止まるまでキャップを保

^{*1}: 警告灯が消灯する給油量の目安は、車両が水平な状態で約10Lです。車両の傾きによって給油量はかわります。車両が傾いているときは、少し多めに給油してください。

▲ 警告

持ってください。すぐに開けると、気温が高いときなどに、給油口から燃料が噴き出るおそれがあります。

給油するときの注意

あらかじめ燃料の種類を確認して、安全に給油してください。

☐ 知識

■ 燃料の種類

- 無鉛プレミアムガソリン
- バイオ混合ガソリン（プレミアム）

■ バイオ混合ガソリン

エタノールの混合率 10%以下、または ETBE の混合率 22%以下のガソリン（酸素含有率 3.7%以下）を使用することができます。

▲ 注意

- 燃料をこぼさないでください。塗装が損傷する可能性があります。
- 無鉛プレミアムガソリン（無鉛ハイオク）が入手できないときは、無鉛レギュラーガソリンを使用することもできますが、次のような状態になるおそれがあります。
 - ガソリンエンジンからの異音や振動など（ノッキング）が発生する
 - ガソリンエンジンの出力が低下する
- その他の燃料（粗悪ガソリン／軽油／灯油／高濃度バイオ混合ガソリン*2）を使用しないでください。その他の燃料を使用すると、次のような状態になるおそれがあります。
 - ガソリンエンジンからの異音や振動など（ノッキング）が発生する
 - ガソリンエンジンの出力が低下する
 - エンジンの始動性が悪くなる
 - 排気制御システムが正常に機能しない
 - 燃料系部品が損傷する

▲ 警告

給油するときは、次のことを必ずお守りください。

- 給油前にボデーなどの金属部分にふれて体の静電気を除去してください。また、給油口に静電気を除去していない人を近づけないでください。静電気を帯電した人が給油口に近付くと、放電による火花で燃料に引火するおそれがあります。

*2: エタノール混合率 10%をこえるもの、または ETBE の混合率 22%をこえるもの

▲ 警告

- 気化した燃料を吸わないようにしてください。燃料の成分には、有害物質を含んでいるものもあります。
- 喫煙しないでください。
- 除去したあとは給油が完了するまで、車内にもどったり、他の人やものにふれないでください。静電気が溜まり、発火につながるおそれがあります。
- 給油口にノズルを確実に挿入してください。
- 継ぎ足し給油をしないでください。
- 正常に給油できない場合は、スタンドの係員を呼んで指示に従ってください。

給油口を閉める

キャップを「カチツ」と音がするまでまわして閉めます。

手を離すと、キャップが逆方向に少しもどります。

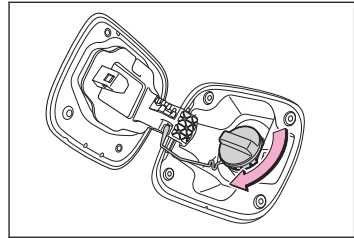
**▲ 警告**

キャップが正常に閉まらないときは、必ずレクサス販売店へご連絡ください。

正常に閉まらないキャップをそのまま使用したり、純正品以外のキャップを使用すると、火災につながるおそれがあります。

3-1. 周囲が暗いときの運転

- ヘッドランプの使用..... 212
- 自動的にロービームとハイビームを切りかえる..... 216

3-2. 日差しやランプがまぶしいときの運転

- サンバイザーを使う..... 223
- インナーミラーのまぶしさを軽減させる（自動防眩タイプ装着車）..... 224
- デジタルインナーミラーのまぶしさを軽減させる（鏡面ミラーモード）..... 225

3-3. 雨の日の運転

- 雨の日の運転の注意..... 226
- 雨の日の視界の確保..... 227

3-4. ウィンドウやミラーが曇ったときの運転

- フロントウィンドウガラスの曇りを取る..... 232
- リヤウィンドウの曇りを取る..... 234
- ドアミラーの水滴や霜を取る..... 235

3-5. 寒冷時の運転

- 寒くなる前の準備..... 236
- 寒冷時の運転で知っておくこと..... 238

3-6. 霧や山道で見通しが悪いときの運転

- フォグランプの点灯..... 240
- ホーン（警音器）を鳴らす..... 242

3-7. 走行特性を切りかえる

- 走行モードの機能..... 243
- 走行モードを切りかえる..... 245
- Trail Mode（AWD車）..... 247

3-8. 一時的にブレーキが保持される

- ブレーキホールド..... 249

ヘッドランプの使用

自動または手でヘッドランプなどを点灯/消灯できます。

関連リンク

[車両カスタマイズ設定一覧 \(P.720\)](#)

ヘッドランプをつける

⚠ 注意

ハイブリッドシステムを停止した状態でランプ類を長時間点灯しないでください。補機バッテリーあがりにつながるおそれがあります。

☀ スイッチを操作して、ランプをつけます。

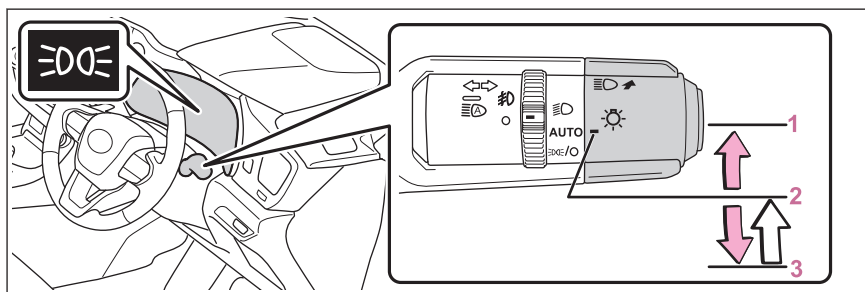

1 ヘッドランプ/スモールランプ*1 が点灯します。

2 AUTO*2

周囲が明るいとき：LED テイタイムランニングランプが点灯します。

周囲が暗いとき：ヘッドランプ/スモールランプ*1 が点灯します。

3 *2

周囲が明るいとき：スモールランプ*1 が点灯します。

周囲が暗いとき：スモールランプ*1*3 が点灯します。

スイッチを 3 の位置へ操作し手を離すと、自動的に 2 の位置へ戻ります。

*1:スモールランプは、車幅灯/尾灯/インストルメントパネルランプを意味します。

*2:

操作するたびに、2 による点灯状態と 3 による点灯状態が切りかわります。

☐ 知識

■ AUTO モードの作動条件

パワースイッチがON のとき

■ LED デイタイムランニングランプ機能

日中での走行時、自車が他の運転者から見やすくなるように、ハイブリッドシステム始動後、パーキングブレーキを解除して、ランプスイッチを^{AUTO}にすると、LED デイタイムランニングランプが自動で点灯します。(車幅灯より明るく点灯します)

LED デイタイムランニングランプは夜間の使用を意図したものではありません。

■ 自動で点灯／消灯する明るさ

周囲の明るさに応じて自動的にランプが点灯／消灯します。

日中走行中でも周囲の環境や明るさによって、ヘッドランプが自動点灯する場合があります。

■ ライトセンサーの取り扱い

センサーの上にものを置いたり、センサーをふさぐようなものをフロントウインドウガラスに貼らないでください。

周囲からの光がさえぎられると、自動点灯／消灯機能が正常に働かなくなります。

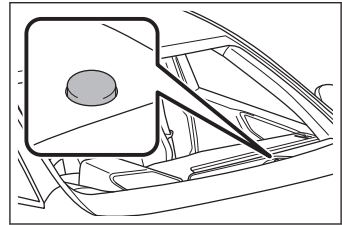

ヘッドランプを消す

☀️ スイッチを→P.2123  の位置で 1 秒以上保持すると、次のように作動します。

消灯中に→P.2121  か→P.2123  の位置へ操作すると消灯状態が解除されます。

*3:

停車中のみ点灯可能です。車両を発進させると²AUTO による点灯状態に切りかわります。

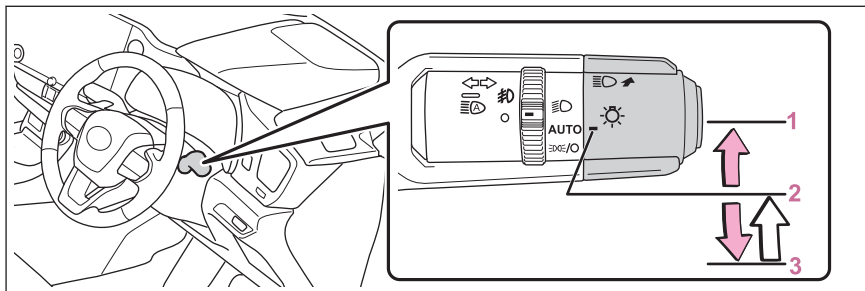

周囲が明るいとき：ヘッドランプ/スモールランプ/LED デイタイムランニングランプが消灯します。

周囲が暗いとき：ヘッドランプ/スモールランプが消灯します。停車中のみ消灯可能です。車両を発進させると消灯状態が解除されます。

スイッチを→P.2123  の位置へ操作し手を離すと、自動的に→P.2122  の位置へ戻ります。

知識

■ ランプ消し忘れ防止機能

パワースイッチを OFF にするとヘッドランプと尾灯が消灯します。

再びランプを点灯する場合は、パワースイッチを ON にするか、一度ランプスイッチ

を  にしてから  または  の位置にします。

■ 節電機能

車両の補機バッテリーあがりを防止するため、パワースイッチを OFF の状態でヘッドランプまたは尾灯が点灯している場合、節電機能が働き約 20 分後すべてのランプが自動消灯します。パワースイッチを ON にすると節電機能は解除されます。

次のいずれかを行った場合、節電機能は一旦解除され、再度節電機能が働き約 20 分後すべてのランプが自動消灯します。

- ランプスイッチを操作したとき
- ドアを開閉したとき

ハイビームに切りかえる

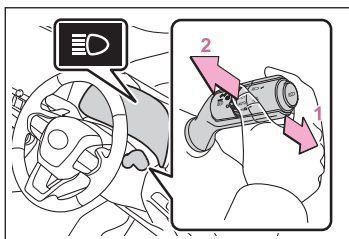

1 ランプが点灯した状態で、レバー前方に倒します。

ハイビームに切りかわります。

レバーをもとの位置へもどすとロービームにもどります。

2 レバーを手前に引きます。

レバーを引いているあいだ、ハイビームが点灯します。

ランプが消灯していても、ハイビームが点灯します。

レバーを離すと、ロービームにもどる、または消灯します。

コーナリングランプの機能とはたらき

ヘッドランプ（ロービーム）点灯時に次の条件を満たしたとき、夜間走行時の交差点や駐車時に優れた視認性を確保するため、コーナリングランプが追加点灯し車両進行方向を照射します。

- ハンドルを操作したとき
- 方向指示レバーを操作したとき
- シフトポジションがRのとき

知識

■ コーナリングランプ制御

- 車速が 35km/h 以上の場合は、コーナリングランプは点灯しません。
- 点灯した状態で 30 分間経過すると、自動で消灯します。

オートレベリングシステムの機能とはたらき

通行人や対向車がまぶしくないように、乗車人数、荷物の量などによる車の姿勢の変化に合わせて、ヘッドランプの光軸を自動で調整します。

自動的にロービームとハイビームを切りかえる

AHS (アダプティブハイビームシステム)

アダプティブハイビームシステムは、フロントウインドウガラス上部に設置された前方カメラにより前方車両のランプや街路灯などの明るさを判定し、ヘッドランプの配光を制御します。

▲ 警告

■ 安全にお使いいただくために

アダプティブハイビームシステムを過信しないでください。運転者は常に自らの責任で周囲の状況を把握し、安全運転を心がけ、必要に応じて手動でハイビームとロービームを切りかえてください。

■ アダプティブハイビームシステムの誤作動を防ぐために

システムを OFF にする必要があるとき：→ P.365

アダプティブハイビームシステムの制御

- 車速に応じて、ハイビームの明るさと照らす範囲を調整します。
- カーブを走行しているとき、進行方向側をハイビームでより明るく照らします。
- 前方車両の周辺を遮光したハイビームを点灯します。(遮光ハイビーム)
前方車両へのまぶしさを緩和しつつ、前方視界の確保を補助します。

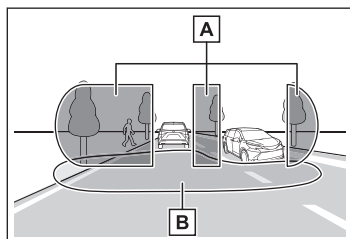

- A ハイビームで照らす範囲
- B ロービームで照らす範囲

- 先行車との距離に応じて、ロービームの照らす範囲を調整します。

アダプティブハイビームシステムを使うには

- 1 アダプティブハイビームシステムスイッチを押す

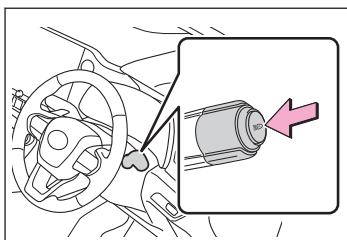

2 ランプスイッチを[AUTO]またはにする

レバーがロービームの位置にあるとき、アダプティブハイビームシステムが作動し、AHS 表示灯が点灯します。

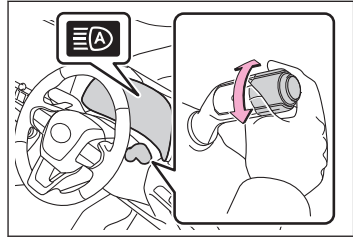

□ 知識

■ システムの作動条件

- 次の条件をすべて満たすと、ハイビームが点灯し、システムが作動します。
 - 車速が約 15km/h 以上*1
 - 車両前方が暗い
- 次の条件をすべて満たすと、前方車両の位置に応じて遮光ハイビームに切りかわります。
 - 車速が約 15km/h 以上
 - 車両前方が暗い
 - 前方にランプを点灯した車両がいる
 - 前方の道路沿いの街路灯などの光が少ない
- 次の条件のいずれかのとき、ロービームに切りかわります。
 - 車速が約 12km/h 以下
 - 車両前方が明るい
 - 前方車両の台数が多い
 - 前方の道路沿いの街路灯などの光が多い

■ 前方カメラの検知について

- 次のような状況では、ハイビームが自動で遮光ハイビームに切りかわらない場合があります。
 - 車両が割り込んできたとき
 - 他車が前方を横切ったとき
 - 連続するカーブや中央分離帯、街路樹などで前方車両が見え隠れするとき
 - 前方車両が離れた車線から接近してきたとき
 - 前方車両が遠方を走行しているとき
 - 前方車両が無灯火のとき
 - 前方車両のランプ類の照度が低いとき
 - 前方車両が自車のヘッドランプなどの強い光を反射しているとき

*1: 車速が約 30km/h 以上になると、カーブ走行時に進行方向側を明るく照らします。

- センサーが正しく作動しないおそれがあるとき：→P.369
- 前方車両のフォグランプにより、ハイビームが遮光ハイビームに切りかわる場合があります。
- 街路灯や信号・広告などの照明、または標識・看板・反射板（リフレクター）などの反射物によりハイビームが遮光ハイビームに切りかわる場合や切りかわらない場合、または遮光範囲が変化する場合があります。
- 次の原因により、遮光範囲の追従速度やロービームへの切りかえのタイミングが変化する場合があります。
 - 前方車両のランプの明るさ
 - 前方車両の動きや向き
 - 前方車両との車間距離
 - 前方車両のランプが片側のみ点灯しているとき
 - 前方車両が二輪車のとき
 - 道路の状態（勾配やカーブ、路面状況など）
 - 乗車人数や荷物の量
- ヘッドランプの配光制御が運転者の感覚に合わない場合があります。
- 自転車などの軽車両は検知しない場合があります。
- 次のような状況では、周囲の明るさが正確に検知されず、ハイビームが歩行者や前方車両などの迷惑になる場合や、ロービームが継続する場合があります。このような場合は、手動でハイビームとロービームを切りかえてください。
 - 周囲にヘッドランプや尾灯などに似た光があるとき
 - 前方車両のランプが無灯火のときや、ランプに汚れや変色があつたり光軸がずれているとき
 - ハイビームとロービームをひんばんに切りかえているとき
 - ハイビームの点灯が不適切と思われるとき、またはほかの運転者・付近の歩行者の迷惑になると思われるとき
 - システムを OFF にする必要があるとき：→P.365
 - センサーが正しく作動しないおそれがあるとき：→P.369

■ カスタマイズ機能

機能の一部は、設定を変更することができます。→P.727

手動制御に切りかえるには

■ ハイビームへの切りかえ

● レバーを前方へ押す

アダプティブハイビームシステム表示灯が消灯し、ハイビーム表示灯が点灯します。

アダプティブハイビームシステムにもどすには、再度レバーをもとの位置にもどします。

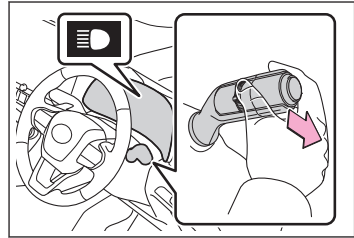

■ ロービームへの切りかえ

● アダプティブハイビームシステムスイッチを押す

アダプティブハイビームシステム表示灯が消灯します。

アダプティブハイビームシステムにもどすには、再度スイッチを押します。

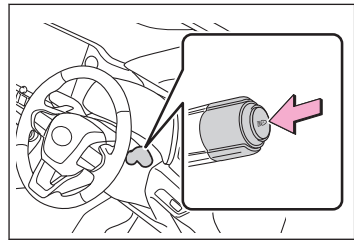

一時的なロービームへの切りかえ

ハイビームの使用に問題がある、または他の運転者・付近の歩行者の迷惑になると思われるときに使用します。

● レバーを手前に引き、もとの位置にもどす

レバーを引いているあいだはハイビームが点灯しますが、レバーがもとの位置にもどるとしばらくのあいだロービームが点灯します。その後、再度アダプティブハイビームシステムが作動します。

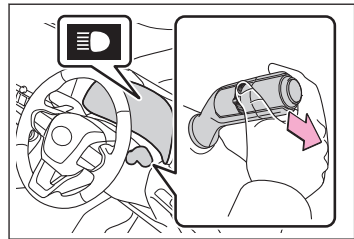

AHB (オートマチックハイビーム)

オートマチックハイビームは、フロントウインドウガラス上部に設置された前方カメラにより前方車両のランプや街路灯などの明るさを判定し、自動的にハイビームとロービームを切りかえます。

▲ 警告

■ 安全にお使いいただくために

オートマチックハイビームを過信しないでください。運転者は常に自らの責任で周囲の状況を把握し、安全運転を心がけ、必要に応じて手動でハイビームとロービームを切りかえてください。

■ オートマチックハイビームの誤作動を防ぐために

システムを OFF にする必要があるとき：→ P.365

オートマチックハイビームを使うには

1 オートマチックハイビームスイッチを押す

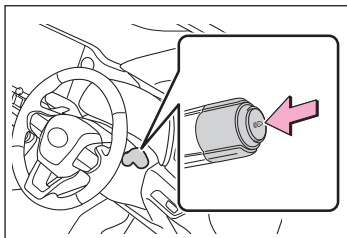

2 ランプスイッチを[AUTO]または[]にする

レバーがロービームの位置にあるとき、オートマチックハイビームシステムが作動し、AHB 表示灯が点灯します。

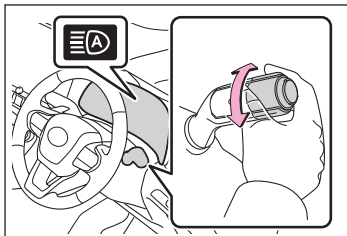

□ 知識

■ ハイビームとロービームの自動切りかえ条件

● 次の条件をすべて満たすと、ハイビームを点灯します。

- 車速が約 30km/h 以上
- 車両前方が暗い
- 前方にランプを点灯した車両がない
- 前方の道路沿いの街路灯などの光が少ない

● 次の条件のいずれかのときはロービームが点灯します。

- 車速が約 25km/h 以下
- 車両前方が明るい
- 前方車両がランプを点灯している
- 前方の道路沿いの街路灯などの光が多い

■ 前方カメラの検知について

- 次の状況では、ハイビームが自動でロービームに切りかわらない場合があります。
 - 車両が割り込んできたとき
 - 他車が前方を横切ったとき
 - 連続するカーブや中央分離帯、街路樹などで前方車両が見え隠れするとき
 - 前方車両が離れた車線から接近してきたとき
 - 前方車両が遠方を走行しているとき
 - 前方車両が無灯火のとき
 - 前方車両のランプ類の照度が低いとき
 - 前方車両が自車のヘッドランプなどの強い光を反射しているとき
 - センサーが正しく作動しないおそれがあるとき：→ P.369
- 前方車両のフォグランプにより、ハイビームがロービームに切りかわる場合があります。
- 街路灯や信号・広告などの照明、または標識・看板などの反射物によりハイビームがロービームに切りかわる場合や、ロービームが継続する場合があります。
- 次の原因により、ハイビームとロービームの切りかえのタイミングが変化する場合があります。
 - 前方車両のランプの明るさ
 - 前方車両の動きや向き
 - 前方車両との車間距離
 - 前方車両のランプが片側のみ点灯しているとき
 - 前方車両が二輪車のとき
 - 道路の状態（勾配やカーブ、路面状況など）
 - 乗車人数や荷物の量
- ハイビームとロービームが運転者の感覚に合わず切りかわる場合があります。
- 自転車などの軽車両は検知しない場合があります。
- 次の状況では、周囲の明るさが正確に検知されず、ハイビームが歩行者や前方車両などの迷惑になる場合や、ロービームが継続する場合があります。このような場合は、手動でハイビームとロービームを切りかえてください。
 - 周囲にヘッドランプや尾灯などに似た光があるとき
 - 前方車両のランプが無灯火のときや、ランプに汚れや変色があつたり光軸がずれているとき
 - ハイビームとロービームをひんばんに切りかえているとき
 - ハイビームの点灯が不適切と思われるとき、またはほかの運転者・付近の歩行者の迷惑になるとと思われるとき
 - システムを OFF にする必要があるとき：→ P.365
 - センサーが正しく作動しないおそれがあるとき：→ P.369

手動制御に切りかえるには

■ ハイビームへの切りかえ

● レバーを前方へ押す

オートマチックハイビーム表示灯が消灯し、ハイビーム表示灯が点灯します。

オートマチックハイビームにもどすには、再度レバーをもとの位置にもどします。

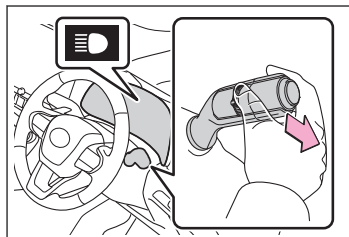

■ ロービームへの切りかえ

● オートマチックハイビームスイッチを押す

オートマチックハイビーム表示灯が消灯します。

オートマチックハイビームにもどすには、再度オートマチックハイビームスイッチを押します。

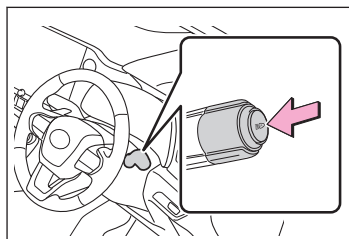

一時的なロービームへの切りかえ

ハイビームの使用に問題がある、または他の運転者・付近の歩行者の迷惑になると思われるときに使用します。

● レバーを手前に引き、もとの位置にもどす

レバーを引いているあいだはハイビームが点灯しますが、レバーがもとの位置にもどるとしばらくのあいだロービームが点灯します。その後、再度オートマチックハイビームが作動します。

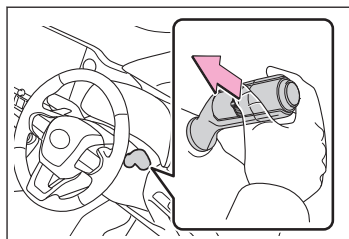

サンバイザーを使う

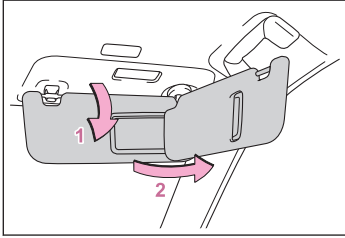

- 1 前方をさえぎるには、バイザーを下ろします。
- 2 側方をさえぎるには、バイザーを下ろした状態でフックからはずし、横へまわします。

インナーミラーのまぶしさを軽減させる（自動防眩タイプ装着車）

後続車のヘッドランプのまぶしさに応じて反射光を自動的に減少させます。パワースイッチを ON にしたときは、ミラーは常に自動防眩機能が ON になっています。

☐ 知識

インナーミラーを自動モードにしておくと、ドアミラーも連動して防眩機能が作動します。

スイッチを押して、自動防眩機能の ON/OFF を切りかえます。

ON のときはインジケーター **A** が点灯します。

ボタンを押すと OFF になりインジケーター **A** が消灯します。

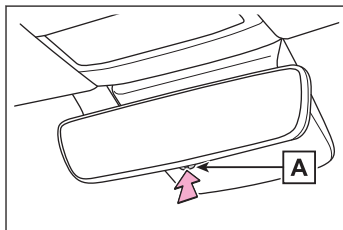

☐ 知識

■ センサーの誤作動防止

センサーにふれたりセンサーを覆ったりしないでください。センサーの誤作動につながるおそれがあります。

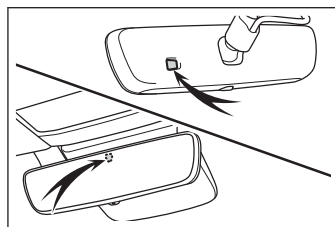

デジタルインナーミラーのまぶしさを軽減させる（鏡面ミラーモード）

鏡面ミラーモードの自動防眩機能の ON/OFF を変更できます。

パワースイッチを ON にしたときは、常に自動防眩機能が ON になっています。

1 メニュースイッチを押します。

設定画面が表示されます。

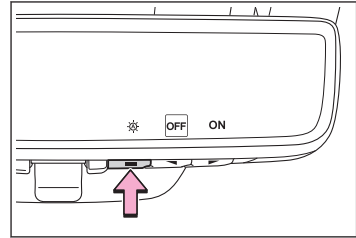

2 []または[]を押して、自動防眩機能の ON/OFF を切りかえます。

約 5 秒以上スイッチを操作しない状態が続くと、設定画面の表示が消えます。

雨の日の運転の注意

雨の日に運転するときは、次のことに注意してください。

- 雨の日は視界が悪くなり、またガラスが曇ったり、路面がすべりやすくなったりするので、慎重に走行してください。
- 雨の降りはじめは路面がよりすべりやすいため、慎重に走行してください。
- 雨の日の高速走行などでは、タイヤと路面のあいだに水膜が発生し、ハンドルやブレーキが効かなくなるおそれがあるので、スピードは控えめにしてください。

雨の日の視界の確保

レバー操作で、ワイパーの作動を自動／手動に切りかえたり、ウォッシャーを作動させたりすることができます。

フロントワイパーを使う

▲ 警告

ワイパーで指などを挟まないように注意してください。

AUTO モードでは、センサーにふれたり、フロントウインドウガラスに振動があるなどの要因で不意にワイパーが作動するおそれがあります。

▲ 注意

フロントワイパーを使うときは、次のことをお守りください。

- ハイブリッドシステムを停止した状態でワイパーを長時間作動しないでください。補機バッテリーあがりにつながるおそれがあります。
- フロントウインドウガラスが乾いているときはワイパーを使わないでください。ガラスを傷付けるおそれがあります。

次のように  レバーを操作すると、ワイパーが作動します。

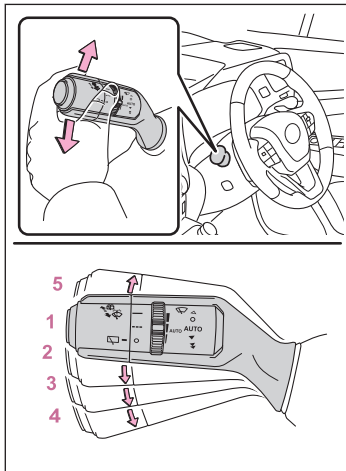

- 1 ○ 停止
- 2 AUTO AUTO モード
雨滴量と車速に応じてワイパーが作動します。
- 3 ▼ 低速作動
- 4 ▼▼ 高速作動
- 5 △ 一時作動

☐ 知識

■ 作動条件

パワースイッチが ON のとき

■ 音声対話サービスでの操作★

音声対話サービスを使用して、フロントワイパーを 1 回のみ作動することができます。音声対話サービスについては、別冊「マルチメディア取扱説明書」を参照してください。

ワイパーの速度の切りかえ

AUTO が選択されているときは、ツマミをまわして、雨滴センサーの感度を調整できます。

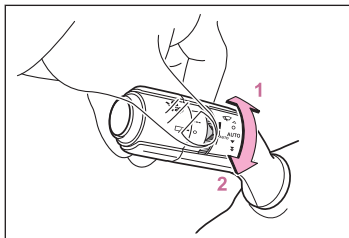

- 1 雨滴センサーの感度調整（高）
- 2 雨滴センサーの感度調整（低）

☐ 知識

■ 車速による作動への影響

車速によってワイパー作動の間欠時間への影響があります。

■ 雨滴感知センサー

- 雨滴感知センサーが雨滴量を判定します。

光学センサーを使用しているため、フロントウインドウガラスに朝日や夕日が断続的にあたるときや、虫などで汚れたときに、正しく作動しないことがあります。

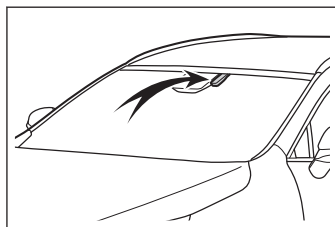

- 雨滴感知センサーの温度が 90℃ 以上または -15℃ 以下のときは、AUTO 作動しないことがあります。

その場合は、AUTO モード以外でワイパーを使用してください。

★: グレード、オプションなどにより、装備の有無があります。

フロントウォッシャーを使う

▲ 警告

寒冷時はフロントウィンドウガラスが暖まるまでウォッシャー液を使用しないでください。

ウォッシャー液がフロントウィンドウガラスに凍りつき、視界不良を起こして思わぬ事故につながるおそれがあります。

▲ 注意

ノズルがつままったときはレクサス販売店へご連絡ください。

ピンなどで取り除かないでください。ノズルが損傷するおそれがあります。



レバーを手前に引きます。

ワイパーと連動してウォッシャーが作動します。

ヘッドランプクリーナー装着車：ヘッドランプが点灯しているときに5回連続で手前に引くとヘッドランプクリーナーが作動します。

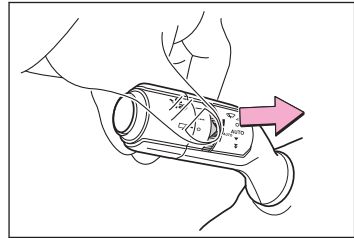

▲ 注意

ウォッシャー液が出ないときは、スイッチを操作し続けしないでください。ポンプが故障するおそれがあります。

□ 知識

■ 作動条件

パワースイッチがONのとき

■ 液だれ防止作動

ウォッシャー液を噴射するとワイパーが数回作動し、その後、液だれ防止のためにさらに1回作動します。

ただし、走行中は液だれ防止作動は働きません。

■ ウォッシャー液が出ないときは

ウォッシャー液量が不足していないのにウォッシャー液が出ないときは、ノズルのつまりを点検してください。

■ 音声対話サービスでの操作★

音声対話サービスを使用して、ウォッシャー液を出すことができます。(停車中のみ操作可能)

★：グレード、オプションなどにより、装備の有無があります。

音声対話サービスについては、別冊「マルチメディア取扱説明書」を参照してください。

リヤワイパーを使う

⚠ 注意

リヤワイパーを使うときは、次のことをお守りください。

- ハイブリッドシステムを停止した状態でワイパーを長時間作動しないでください。補機バッテリーあがりにつながるおそれがあります。
- リヤウインドウガラスが乾いているときは、ワイパーを使わないでください。ガラスを傷付けるおそれがあります。

📖 知識

■ 作動条件

パワースイッチがON のとき

■ 音声対話サービスでの操作★

音声対話サービスを使用して、リヤワイパーを1回のみ作動することができます。音声対話サービスについては、別冊「マルチメディア取扱説明書」を参照してください。

次のように  スイッチを操作すると、リヤワイパーが作動します。

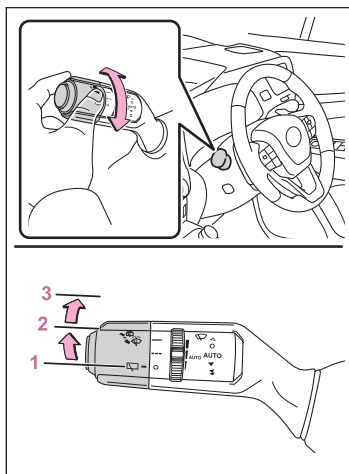

- 1 ○ 停止
- 2 --- 間欠作動
- 3 — 通常作動

★: グレード、オプションなどにより、装備の有無があります。

リヤウォッシャーを使う

⚠ 注意

ノズルがつまったらときはレクサス販売店へご連絡ください。
ピンなどで取り除かないでください。ノズルが損傷するおそれがあります。



レバーを前方へ押します。

ワイパーと連動してウォッシャーが作動します。

ウォッシャーに連動し、バックガイドモニターのカメラ洗浄が作動します。

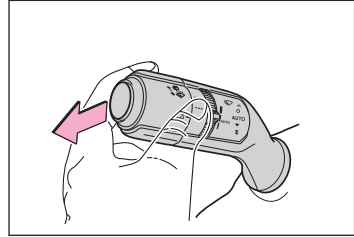

⚠ 注意

ウォッシャー液が出ないときは、スイッチを操作し続けしないでください。ポンプが故障するおそれがあります。

📖 知識

■ 作動条件

パワースイッチがON のとき

■ ウォッシャー液が出ないときは

ウォッシャー液量が不足していないのにウォッシャー液が出ないときは、ノズルのつまりを点検してください。

■ 音声対話サービスでの操作★

音声対話サービスを使用して、ウォッシャー液を出すことができます。(停車中のみ操作可能)

音声対話サービスについては、別冊「マルチメディア取扱説明書」を参照してください。

★: グレード、オプションなどにより、装備の有無があります。

フロントウィンドウガラスの曇りを取る

フロントデフロスターは、フロントウィンドウの曇りを取るために使用します。

▲ 警告

- 外気の湿度が非常に高いときにエアコンを低い設定温度で作動させているときは、フロントデフロスタースイッチを押さないでください。
外気とガラスの温度差でガラスの外側が曇り、視界をさまたげる場合があります。
- 吹き出し口を遮るようなものを置かないでください。
送風がさえぎられ、曇りが取れにくくなる場合があります。

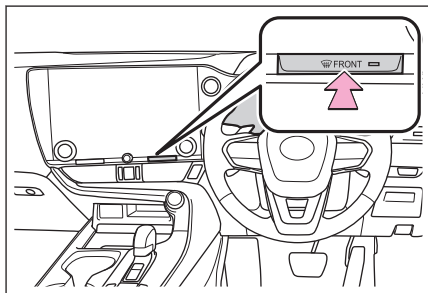
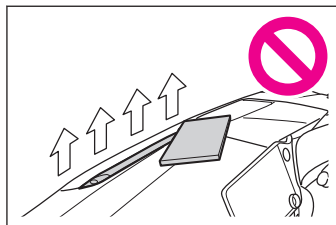

フロントデフロスタースイッチを押します。

除湿機能が作動し、風量が増えます。

内気循環にしている場合は、外気導入にしてください。(自動的に外気導入に切りかわることがあります)

風量を強くし、設定温度を上げると、より早く曇りを取ることができます。

曇りが取れたら再度フロントデフロスタースイッチを押すと前のモードにもどります。

☐ 知識

■ ガラスの曇り

- 車室内の湿度が高いときはガラスが曇りやすくなります。
その場合は、A/CスイッチをONにすると、吹き出し口から除湿された風が出るため、効果的に曇りを取ることができます。
- A/CスイッチをONからOFFにすると、ガラスが曇りやすくなります。

- 内気循環を使うとガラスが曇る場合があります。

リヤウインドウの曇りを取る

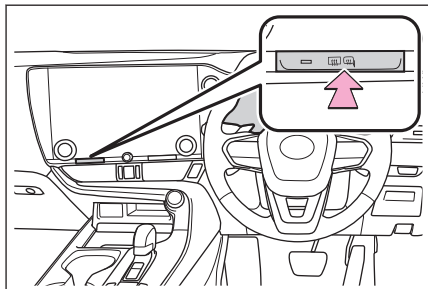

リヤウインドウデフォグガー&ミラーヒータースイッチを押します。

リヤウインドウデフォグガーを作動させると、ミラーヒーターが同時に作動し、曇りを取ることができます。

リヤウインドウデフォグガーとミラーヒーターは、しばらくすると自動的に OFF になります。

▲ 警告

リヤウインドウデフォグガーとミラーヒーターが作動しているときは、ドアミラーの表面にふれないでください。ドアミラーの表面が非常に熱くなるため、やけどをするおそれがあります。

ドアミラーの水滴や霜を取る

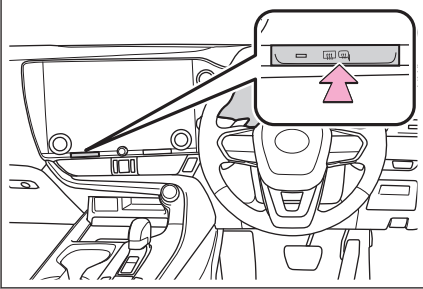

リヤウインドウデフォグガー&ミラーヒータースイッチを押します。

リヤウインドウデフォグガーを作動させると、ミラーヒーターが同時に作動し、曇りを取ることができます。

リヤウインドウデフォグガーとミラーヒーターは、しばらくすると自動的に OFF になります。

▲ 警告

リヤウインドウデフォグガーとミラーヒーターが作動しているときは、ドアミラーの表面にふれないでください。ドアミラーの表面が非常に熱くなるため、やけどをするおそれがあります。

寒くなる前の準備

寒冷時に備えて、準備や点検など正しく処置していただいた上で適切に運転してください。

点検が必要な項目

- 次のものはそれぞれ外気温に適したものをお使いください。
 - エンジンオイル
 - 冷却水
 - ウォッシュャー液
- 補機バッテリーの点検を受けてください。

冬用タイヤの装着

冬用タイヤ（4輪）を使用してください。

タイヤは4輪とも指定サイズで同一銘柄のものを使用してください。

▲ 警告

冬用タイヤを装着するときは次のことを必ずお守りください。

お守りいただかないと、車両のコントロールが不能となるおそれがあります。

- 指定サイズのタイヤを使用する
- 空気圧を推奨値に調整する
- 装着する冬用タイヤの最高許容速度や制限速度をこえる速度で走行しない
- 冬用タイヤを装着する際は、必ず4輪とも装着する

▲ 注意

冬用タイヤの修理／交換するときは、レクサス販売店へご依頼ください。

タイヤの取り付け／取りはずしは、タイヤ空気圧バルブ／送信機の作動に影響します。

タイヤチェーンを使うとき

前2輪にタイヤチェーンを使用してください。^{*1}

タイヤチェーンはタイヤサイズに合ったものを使用してください。

□ 知識

タイヤチェーンの取り付け／取りはずし／取り扱い方法については次の指示に従ってください。

- 安全に作業できる場所で行う

^{*1}: 235/50R20 タイヤには、タイヤとボデーの間が狭いため、タイヤチェーンを装着できません。

- 前 2 輪に取り付ける
- タイヤチェーンに付属の取り扱い説明書に従う
- 取り付け後 0.5~1.0km 走行したら締め直しを行う

▲ 警告

タイヤチェーンを装着するときは次のことを必ずお守りください。

お守りいただかないと、安全に車を運転することができなくなるおそれがあります。

- 装着したチェーンに定められた制限速度、もしくは 30km/h のどちらか低い方をこえる速度で走行しない
- 路面の凹凸や穴を避ける
- 急加速／急ハンドル／急ブレーキやシフト操作による急激なエンジンブレーキの使用は避ける
- カーブの入り口手前で十分減速して、車のコントロールを失うのを防ぐ
- LTA（レーントレーシングアシスト）を使用しない
- LDA(レーンディパーチャーアラート)を使用しない

▲ 注意

■ タイヤチェーンの使用

レクサス純正タイヤチェーンのご使用をおすすめします。

レクサス純正部品以外のタイヤチェーンの中には、使用すると車体にあたり、走行のさまたげとなるおそれがあるものもあります。

詳しくはレクサス販売店にご相談ください。

■ タイヤチェーンの装着

タイヤチェーンを装着すると、タイヤ空気圧バルブ／送信機が正しく作動しないおそれがあります。

寒冷時の運転で知っておくこと

寒冷時に運転する前の確認

状況に応じて次のことを行ってください。

- ドアやワイパーが凍結したときは無理に開けたり動かしたりせず、ぬるま湯をかけるなどして氷を溶かし、すぐに水分を十分にふき取ってください。
- フロントウインドウガラス前の外気取り入れ口に雪が積もっているときは、エアコンのファンを正常に作動させるために、雪を取り除いてください。
- 外装ランプ／車両の屋根／タイヤの周辺やブレーキ装置に雪や氷が付いているときは、取り除いてください。
- 乗車する前に靴底に付いた雪をよく落としてください。

知識

■ 寒冷地用ワイパーブレードの取り扱い

- 降雪期に使用する寒冷地用ワイパーブレードは、雪が付着するのを防ぐために金属部分をゴムで覆ってあります。レクサス販売店で各車指定のブレードをお求めください。
- 高速走行時は、通常のワイパーブレードよりガラスがふき取りにくくなる場合があります。その場合には速度を落としてください。

注意

ガラスに付いた氷を除去するときは氷をたたいて割らないでください。
ガラスがひび割れるおそれがあります。

寒冷時に運転するときの注意

ゆつくりスタートし、車間距離を十分にとって控えめな速度で走行してください。

寒冷時に駐車するときの注意

- パーキングブレーキのオートモードを OFF にしてください。パーキングブレーキが自動的に作動し、ブレーキ装置が凍結して解除できなくなるおそれがあります。

また、次のシステムの使用は控えてください。オートモードを OFF にしても、パーキングブレーキが自動的に作動します。

- ブレーキホールドシステム
- Advanced Park (リモート機能付) ★

★: グレード、オプションなどにより、装備の有無があります。

- パーキングブレーキをかけると、ブレーキ装置が凍結して解除できなくなるおそれがあります。パーキングブレーキはかけずに、シフトポジションをPにして駐車し、必ず輪止め*1をしてください。
輪止めをしないと、車が動き思わぬ事故につながるおそれがあり危険です。
- パーキングブレーキがオートモードのときは、シフトポジションをPにしたあとにパーキングブレーキを解除してください。
- パーキングブレーキをかけずに駐車するときは、シフトポジションをPにした状態でシフトポジションが動かないことを確認してください。
- パーキングブレーキはかけずに、シフトポジションをPにして駐車し、必ず輪止め*2をしてください。
輪止めをしないと、車が動き思わぬ事故につながるおそれがあり危険です。
- 寒冷時にブレーキ部品がぬれた状態で車を駐車したままにすると、凍結するおそれがあります。

📖 知識

■ リバース連動機能

寒冷時に「リバース連動」を使用するとき、ドアミラーが凍結していると、自動で鏡面が下向きにならないことがあります。この場合、鏡面の周辺に付着している氷や雪などを取り除いてください。

フロントウィンドウを暖めて凍結したワイパーを動かす★

フロントウィンドウガラスとワイパーブレードの凍結を防ぐためにウインドシールドデアイサーを使用してください。

オプション操作画面で、[デアイサー]を選択します。

ウインドシールドデアイサーは、しばらくすると自動的にOFFになります。

⚠ 警告

ウインドシールドデアイサーが作動しているときは、フロントウィンドウガラス下部およびフロントピラー横の表面が熱くなりやけどをするおそれがあるので、ふれないでください。

*1: 輪止めは、レクサス販売店で購入することができます。

*2: 輪止めは、レクサス販売店で購入することができます。

★: グレード、オプションなどにより、装備の有無があります。

フォグランプの点灯

雨や霧などの悪天候下では、前方の視界を確保するためにフロントフォグランプを、後続車に自車の存在を知らせるためにリヤフォグランプを点灯させます。リヤフォグランプを視界が悪いとき以外に使用すると後続車の迷惑になる場合があります。必要なとき以外は使用しないでください。

フォグランプを使う

⚠ 注意

補機バッテリーあがりを防止するために、ハイブリッドシステムを停止した状態でランプ類を長時間点灯しないでください。

▶ フロントフォグランプ装着車

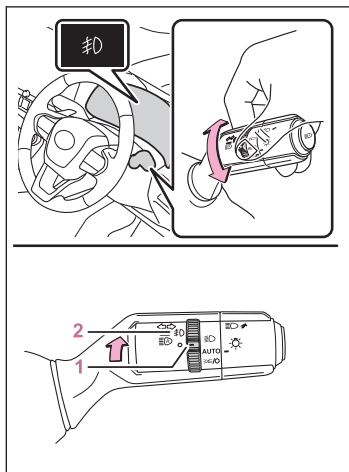

- 1 ○ フロントフォグランプを消灯します
- 2 ㊦ フロントフォグランプを点灯します

☐ 知識

■ 点灯条件

ヘッドランプまたは車幅灯が点灯しているときに使用できます。

▶ フロント&リヤフォグランプ装着車

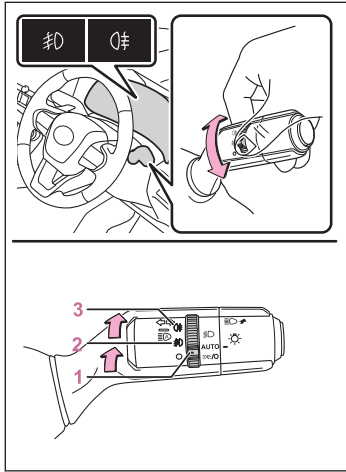

- 1 0 フロント&リヤフォグランプを消灯します
- 2 1 フロントフォグランプを点灯します
- 3 2 フロント&リヤフォグランプを点灯します

手を離すと1の位置までもどります。

再度操作すると、リヤフォグランプのみ消灯します。

☐ 知識

■ 点灯条件

フロントフォグランプ：ヘッドランプまたは車幅灯が点灯しているときに使用できません。

リヤフォグランプ：フロントフォグランプが点灯しているときに使用できます。

■ リヤフォグランプ

リヤフォグランプが点灯しているときは、メーター内の表示灯が橙色に点灯します。

ホーン（警音器）を鳴らす

ハンドルの  周辺部を押します。

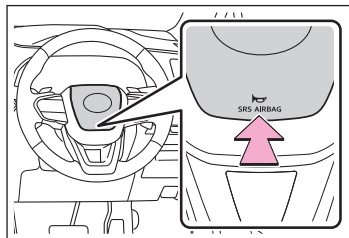

走行モードの機能

走行／使用状況に合わせて次の走行モードを使用することができます。

それぞれの走行モードの特徴

NAVI・AI-AVS 非装着車：

■ ノーマルモード

燃費性能、静粛性、運動性能のバランスが良く、市街地を走行する場合に適しています。

■ エコモード

通常にくらべてアクセルペダルの踏み込みに対するトルクの発生がゆるやかになり、またエアコン（暖房／冷房）の作動を抑え、燃費を向上させる走行に適しています。

■ スポーツモード

ステアリングのフィーリング、およびハイブリッドシステムとトランスミッションの制御によるアクセルペダルの踏み込みに対するトルクの発生が大きくなりスポーツ走行に適した制御にかわります。山岳路などで、きびきびとした走りを楽しみたいときに適しています。

NAVI・AI-AVS 装着車：

■ ノーマル／カスタムモード

● ノーマルモード

燃費性能、静粛性、運動性能のバランスが良く、市街地を走行する場合に適しています。

● カスタムモード

パワートレーン制御、シャシー制御またはエアコン作動の機能をお好みで設定し、走行することができます。カスタムモードは、センターディスプレイで設定します。

■ エコモード

通常にくらべてアクセルペダルの踏み込みに対するトルクの発生がゆるやかになり、またエアコン（暖房／冷房）の作動を抑え、燃費を向上させる走行に適しています。

■ スポーツモード

● スポーツ S モード

ハイブリッドシステムとトランスミッションの制御により、アクセルペダルの踏み込みに対するトルクの発生が大きくなり、力強い加速をしたいときに適しています。

● スポーツ S+モード

ハイブリッドシステムとトランスミッションの制御は、アクセルペダルの踏み込みに対するトルクの発生がさらに大きくなり、ステアリングやサスペンションを総合的に制御することにより優れた安定感の確保に貢献し、スポーティーな走りを楽しみたいときに適しています。

 **知識**

■ **エコモード時のエアコン作動について**

- エコモードは燃費性能を優先させるため、空調システムが次のように制御されません。
 - エンジン回転数やコンプレッサーの作動を制御し、暖房／冷房の能力を抑制します。
 - オート設定での使用時、ファンの風量を抑制します。
- 空調の効きをより良くしたいときは、次の操作を行ってください。
 - 風量を調整する
 - エコモードを解除する
- エコモード時は自動でエコ空調モードに切りかわります。エコ空調モードを解除したいときは、[Eco heat/cool]を押します。

走行モードを切りかえる

▶ NAVI・AI-AVS 非装着車

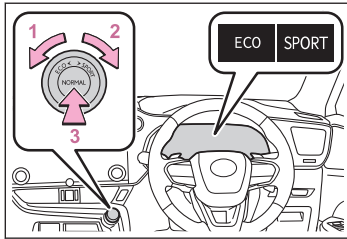

- 1 エコモード
エコモード以外のときにスイッチを左へまわすとエコモードに切りかわり、マルチインフォメーションディスプレイにエコドライブモード表示灯が点灯します。
- 2 スポーツモード
スポーツモード以外のときにスイッチを右へまわすとスポーツモードに切りかわり、マルチインフォメーションディスプレイにスポーツモード表示灯が点灯します。
- 3 ノーマルモード
エコモードまたはスポーツモード時にスイッチを押すと、ノーマルモードにもどります。

▶ NAVI・AI-AVS 装着車

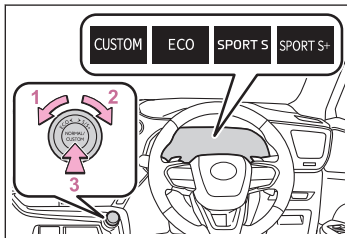

- 1 エコモード
エコモード以外のときにスイッチを左へまわすとエコモードに切りかわり、マルチインフォメーションディスプレイにエコドライブモード表示灯が点灯します。
- 2 スポーツモード
 - スポーツ S モード
スポーツ S モード以外のときにスイッチを右へまわすとスポーツ S モードに切りかわり、マルチインフォメーションディスプレイにスポーツ S モード表示灯が点灯します。
 - スポーツ S+モード
スポーツ S モードのときにスイッチを右へまわすとスポーツ S+モードに切りかわり、マルチインフォメーションディスプレイにスポーツ S+モード表示灯が点灯します。
- 3 ノーマル/カスタムモード
ノーマル/カスタムモードは、スイッチを押して選択します。スイッチを押す

ごとに、ノーマル/カスタムモードが切りかわります。

カスタムモードのとき、マルチインフォメーションディスプレイにカスタムモード表示灯が点灯します。

エコモードまたはスポーツモードのときにスイッチを押すと、ノーマルモードにもどります。

 **知識**

■ スポーツ/カスタムモードの解除

- スポーツ/カスタムモードは、パワースイッチを OFF にすると自動的に解除され、ノーマルモードにもどります。
- ノーマルモード、およびエコモードは、ほかの走行モードに切りかえるまで解除されません。(パワースイッチを OFF にしても自動では解除されません)

■ 走行モードを選択しているときのマルチインフォメーションディスプレイ表示

選択した走行モードによって、マルチインフォメーションディスプレイの表示が切りかわる場合があります。

— 関連リンク —

[車両カスタマイズ設定一覧 \(P.720\)](#)

Trail Mode (AWD 車)

Trail Mode は、4WD・ブレーキ・駆動力などを統合制御し、タイヤの空転を抑えます。すべりやすい路面や凹凸のある路面を走行するときに、使用してください。

● Trail Mode スイッチを押す

Trail Mode スイッチを押すと Trail Mode が ON になり、マルチインフォメーションディスプレイに Trail Mode 表示灯が点灯します。もう一度、Trail Mode スイッチを押すとシステムが OFF になります。

タイヤが空転しているときにスリップ表示灯が点滅している場合、タイヤの空転を抑制しています。

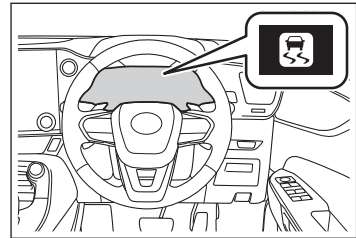
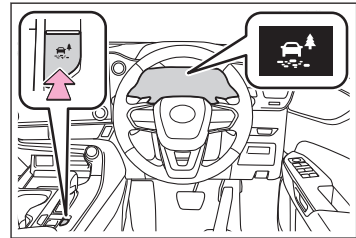

□ 知識

■ Trail Mode について

- Trail Mode は悪路の走行で駆動力を最大限に利用できるように車両を制御します。そのため、Trail Mode が OFF の状態にくらべて、十分な燃費性能が発揮できない場合があります。
- Trail Mode を長時間使用すると、走行状態によっては関連部品の負荷が高くなり、システムが正しく作動しなくなるおそれがあります。この場合、マルチインフォメーションディスプレイに「TRC OFF しました」と表示されますが、通常走行は可能です。しばらくして、マルチインフォメーションディスプレイの「TRC OFF しました」が消えたらシステムが正しく作動します。

■ Trail Mode が解除される時

次の場合は、Trail Mode を選択していても自動で解除されます。

- 走行モードを切りかえたとき。
- ハイブリットシステムを再始動したとき。

■ Trail Mode の作動音と振動

Trail Mode が作動すると、次のような現象が発生することがありますが、異常ではありません。

- 車体やハンドルに振動を感じる
- エンジンルームからの音が聞こえる

■ Trail Mode 表示灯が点灯しないときは

Trail Mode スイッチを押しても Trail Mode 表示灯が点灯しないときは、システムの故障のおそれがあります。

ただちにレクサス販売店で点検を受けてください。

▲ 警告

■ Trail Mode をお使いになる前に

必ず次のことをお守りください。お守りいただかないと思わぬ事故につながるおそれがあり危険です。

- Trail Mode は悪路を走行する場合のみに使用してください。
- Trail Mode 表示灯が点灯していることを確認してから走行してください。
- Trail Mode は、車両の限界性能を高める装置ではありません。路面状況をよく確認した上で、安全に注意して走行してください。

△ 注意

■ Trail Mode を正常に作動させるために

Trail Mode を長時間連続で使用しないでください。走行状態によっては関連部品の負荷が高くなり、システムが正常に作動しなくなるおそれがあります。

— 関連リンク —

[走行モードを切りかえる \(P.245\)](#)

ブレーキホールド

▲ 警告

■ 急坂路では

急坂路でブレーキホールドシステムを使用するときは注意してください。急坂路ではブレーキホールドシステムにてブレーキを保持できないことがあります。

■ すべりやすい路面では

タイヤのグリップ限界をこえて停車させることはできません。すべりやすい路面での使用は控えてください。

▲ 注意

■ 駐車するとき

ブレーキホールドは長時間駐車するための機能ではありません。ブレーキ保持中にパワースイッチを OFF にすると、保持が解除されて車が動き出す場合があります。パワースイッチを操作するときは、ブレーキペダルを踏み、シフトポジションを P にして、パーキングブレーキをかけてください。

— 関連リンク —

[パーキングブレーキの操作 \(P.203\)](#)

[ブレーキホールド作動表示灯 \(警告ブザー\) \(P.613\)](#)

ブレーキホールドシステムを ON にする

シフトポジションが D・S または N でブレーキホールドシステムが ON のとき、ブレーキペダルを踏んで停車するとブレーキがかかったまま保持されます。シフトポジションが D または S のとき、アクセルペダルを踏むと同時に解除され、スムーズに発進できます。

スイッチを押して、ブレーキホールドシステムを ON にする

ブレーキホールドスタンバイ表示灯 (緑) が点灯します。ブレーキ保持中はブレーキホールド作動表示灯 (黄) が点灯します。

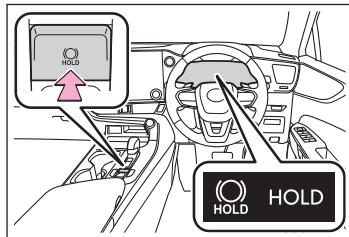

□ 知識

■ システムの作動条件

次のときはブレーキホールドシステムを ON にできません。

- 運転席ドアが閉まっていない
- 運転席シートベルトを着用していない

● パーキングブレーキがかかっている

ブレーキホールドシステムが ON のときに上記いずれかを検出したときは、システムが OFF になり、ブレーキホールドスタンバイ表示灯（緑）が消灯します。ブレーキ保持中に検出した場合は、さらに警告音と共にマルチインフォメーションディスプレイにメッセージが表示され、自動的にパーキングブレーキがかかります。

■ ブレーキ保持について

- ブレーキ保持中にブレーキペダルが踏まれていない状態が約 3 分継続すると、自動的にパーキングブレーキがかかります。このときはブザーが鳴り、マルチインフォメーションディスプレイにメッセージが表示されます。
- 急坂路ではブレーキ保持できないことがあり、その場合運転者が、ブレーキをかける必要があります。このときブザーが鳴り、マルチインフォメーションディスプレイにメッセージが表示されます。表示された画面の指示に従ってください。
- ブレーキ保持中にシステムを OFF にするときは、ブレーキペダルをしっかりと踏み、もう一度スイッチを押してください。
- パーキングブレーキを自動的に作動させたくない場合は、ブレーキホールドスイッチを押してスタンバイ表示灯（緑）が消灯したのを確認してからパワースwitchを OFF にしてください。

■ ブレーキ保持中にパーキングブレーキが自動的にかかったとき

発進時は次のいずれかの操作でパーキングブレーキを解除してください。

- 運転席シートベルトを着用した状態でアクセルペダルを踏む
- ブレーキペダルを踏みながら、パーキングブレーキスイッチを操作して手動で解除する

操作したあとパーキングブレーキ表示灯が消灯したことを確認してください。

■ レクサス販売店で点検が必要なとき

ブレーキホールドシステムの作動条件を満たしているときに、ブレーキホールドスイッチを押してもブレーキホールドスタンバイ表示灯（緑）が点灯しないときはシステムの異常が考えられます。

ただちにレクサス販売店で点検を受けてください。

■ マルチインフォメーションディスプレイに「BrakeHold 故障」が表示されたときは

システムに異常があるおそれがあります。

ただちにレクサス販売店で点検を受けてください。

■ 警告メッセージ・警告ブザーについて

操作に関して注意が必要な場合や、システムに異常が発生したときには、警告メッセージ・警告ブザーで注意をうながします。マルチインフォメーションディスプレイに警告メッセージが表示されたときは、表示された画面の指示に従ってください。

4-1. お好み設定

マイセッティング..... 252

4-2. ドライビングポジションを登録する

運転席への乗り降りをしやすくする（パワーイージーアクセスシステム） 253

ドライビングポジションの登録／呼び出し／解除..... 254

4-3. 車内の温度／環境を調整する

室内環境を自動で調整する（レクサスクライメイトコンシェルジュ） 258

エアコンの使い方..... 259

ステアリングヒーターのはたらき 268

シートヒーターのはたらき 269

シートベンチレーターのはたらき 271

ムーンルーフの使い方..... 272

4-4. 室内を明るくする

室内灯の使い方 275

4-5. 室内の装備を使う

収納装備の位置 279

室内の快適性をさらに向上させるための装備 285

非常時給電システムの使い方 . 303

4-6. ラゲージルームの使いかた

デッキフックを使う..... 311

ネットフックを使う..... 312

買い物フックを使う..... 313

デッキボード 314

トノボードを収納する..... 316

マイセッティング

電子キーなどのデバイスから個人を認識し、運転者ごとのドライビングポジションや車両設定を記憶しておくことで、次回乗車時に再生します。あらかじめ認証デバイスを割り当てておくことで、運転者に合わせたお好みの設定で乗車することができます。マイセッティングには、運転者3名分の設定を記憶することができます。電子キーの割り当て／削除、ドライバー名の設定、初期化方法、運転者の手動きりかえ、記憶してあるドライバーの削除については別冊「マルチメディア取扱説明書」を参照してください。

■ 割り当てる認証デバイスの種類

次の認証デバイスから個人を認識します。

● 電子キー

スマートエントリー&スタートシステムが電子キーを検出することで個人を認識します。

● デジタルキー★

スマートエントリー&スタートシステムがデジタルキーを検出することで個人を認識します。

● Bluetooth デバイス

ハンズフリー電話で利用する、前回乗車時と同じ Bluetooth デバイスがオーディオシステムに接続されることで個人を認識します。

■ 再生される機能

認証デバイスから個人が認識されたとき、次の機能の設定を再生します。

● ドライビングポジション（メモリーコール機能）★

個人が認識されたあとに、以下の操作を行うと前回運転終了時（シフトポジションをPにしたとき）のドライビングポジションを再生します。

電子キーで個人を認識：スマートエントリー&スタートシステムまたはワイヤレスリモコンでロック解除してドアを開ける

● メーター表示 / ヘッドアップディスプレイ★表示 / マルチメディア設定*¹

個人が認識されると、前回パワースイッチを OFF にしたときの表示設定を再生します。

● センターディスプレイで設定可能な車両設定*¹

個人が認識されると、前回パワースイッチを OFF にしたときの車両設定を再生します。

● 安全運転支援機能*¹

個人が認識されると、前回パワースイッチを OFF にしたときの車両設定を再生します。

★：グレード、オプションなどにより、装備の有無があります。

*¹：一部の設定項目を除く

運転席への乗り降りをしやすくする（パワーイージーアクセスシステム）

▲ 警告

挟み込み防止機能を故意に作動させようとして、体の一部を挟んだりしないでください。

次のすべての操作を行ったとき、シートとハンドルが乗り降りしやすい位置に自動で調整されます。

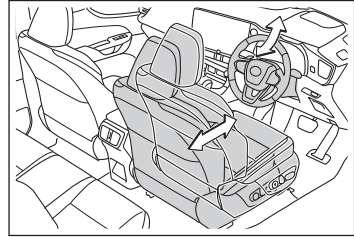

- シフトポジションを P にする
- パワースイッチを OFF にする
- シートベルトをはずす

次のいずれかの操作を行ったとき、シートとハンドルがもとの位置にもどります。

- パワースイッチを ACC または ON にする
- シートベルトを着用する

📖 知識

■ パワーイージーアクセスシステムの作動

降車時に、シートの位置が最後方付近にあるなど、パワーイージーアクセスシステムが作動しない場合があります。

■ 挟み込み防止機能

パワーイージーアクセスシステムの作動中に、シートの後ろおよび前に異物の挟み込みを検知すると、作動が停止し、反対方向に少し移動します。挟み込み防止機能作動時はシートポジションが設定した位置とは異なる位置で停止します。シートポジションを確認してください。

— 関連リンク —

[車両カスタマイズ設定一覧 \(P.720\)](#)

ドライビングポジションの登録／呼び出し／解除

自動で運転席／ハンドル／ドアミラー／ヘッドアップディスプレイ★を動かし、乗り降りしやすい位置に調整したり、お好みのドライビングポジションに調整します。

ドライビングポジションは、マイセッティングに登録した運転者とゲストにそれぞれ3パターンまで登録できます。マイセッティングに電子キー（カードキーを含む）の割り当てを登録することで、登録した運転者ごとにドライビングポジションを自動で呼び出すことができます。（メモリーコール機能）

□ 知識

■ 音声対話サービスでの操作★

音声対話サービスを使用して、次の操作をすることができます。

- ドライビングポジションの登録
- ドライビングポジションの呼び出し（シフトポジションがPのときのみ操作可能）

音声対話サービスについては、別冊「マルチメディア取扱説明書」を参照してください。

ドライビングポジションを登録する（ポジションメモリー機能）

- 1 シフトポジションがPの位置にあることを確認します。
- 2 パワースイッチをONにします。
- 3 運転席／ハンドル／ドアミラー角度／ヘッドアップディスプレイ表示★をお好みの位置に調整します。
- 4 SET ボタンを押しながら、またはSET ボタンを押したあと3秒以内に1～3のうち登録したいボタンをブザーが鳴るまで押しします。

すでに同じボタンに登録されている場合は、上書きされます。

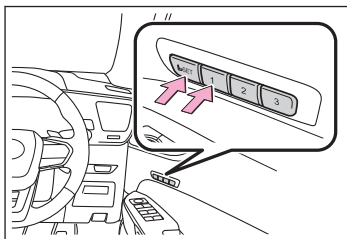

□ 知識

■ 登録できるシート位置

腰部位置調整（ランバーサポート）以外の位置が登録できます。

■ ポジションメモリーを正しくお使いいただくために

登録位置がシート各調整位置の最端部にある状態で、さらに同じ方向に操作をすると、呼び出し位置にずれが生じることがあります。

★：グレード、オプションなどにより、装備の有無があります。

▲ 警告

シート調整中は、シートがリヤ席乗員にあたったり、運転者の体がハンドルに圧迫されたりしないよう注意してください。

ドライビングポジションを呼び出す（ポジションメモリー機能）**▲ 警告**

挟み込み防止機能を故意に作動させようとして、体の一部を挟んだりしないでください。

- 1 シフトポジションがPの位置にあることを確認します。
- 2 パワースイッチをONにします。
- 3 1～3のうち呼び出したいポジションのボタンをプザーが鳴るまで押します。

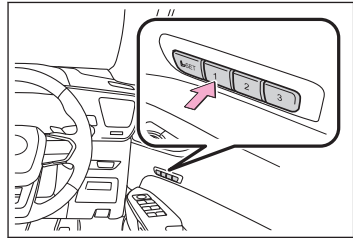
**□ 知識****■ ポジションの呼び出し作動を途中で止めたいとき**

次のいずれかの操作をします。

- SET ボタンを押す
- 1～3のボタンを押す
- シート調整スイッチのいずれかを操作する（シートのみ作動停止）
- ハンドル位置調整スイッチを操作する（ハンドルのみ作動停止）

■ パワースイッチ OFF 後の作動

運転席ドアを開けて 180 秒以内、または運転席ドアを閉めて 60 秒以内に呼び出したいポジションのボタンを押すと、シートの位置が調整されます。

■ 登録したシート位置が呼び出せないとき

シート位置を特定の範囲内に登録した場合、状況によってはシート位置を呼び出せないことがあります。

詳しくはレクサス販売店にご相談ください。

■ 挟み込み防止機能

ドライビングポジション呼び出し中、シートの後ろおよび前に異物の挟み込みを検知すると、作動が停止し、反対方向に少し移動します。挟み込み防止機能作動時は

シートポジションが設定した位置とは異なる位置で停止します。シートポジションを確認してください

■ シートポジションを呼び出すとき

ヘッドレストが天井やサンバイザーなどに当たらないように注意してください。また、周囲の人やものがシートに挟まれないように注意してください。

電子キーにドライビングポジションを登録する（メモリーコール機能）

マイセッティングに電子キーの割り当てを登録することで、登録した運転者ごとのドライビングポジションを自動で呼び出すことができます。

運転を終了したあとにシフトポジションを P にすると、現在のドライビングポジションが登録されます。

電子キーに登録したドライビングポジションを解除する（メモリーコール機能）

マイセッティングに電子キーの割り当てを登録することで、登録した運転者ごとのドライビングポジションを自動で呼び出すことができます。

マイセッティングで運転者の登録内容を初期化します。

電子キーに登録したドライビングポジションを呼び出す（メモリーコール機能）

マイセッティングに電子キーの割り当てを登録することで、登録した運転者ごとのドライビングポジションを自動で呼び出すことができます。

▲ 警告

挟み込み防止機能を故意に作動させようとして、体の一部を挟んだりしないでください。

- 1 マイセッティングに割り当てを登録している電子キーを携帯し、運転席ドアをスマートエントリー&スタートシステムまたはワイヤレスリモコンでロック解除してドアを開けます。

ハンドルを除くドライビングポジションが登録された位置へ動きますが、シート位置は乗り込みやすくするために、登録された位置より少し後方に動きます。

ドライビングポジションがすでに登録された位置にある場合は動きません。

- 2 パワースイッチを ACC または ON にします。

シート/ハンドル（パワースイッチを ON にしたときのみ）が登録したドライビングポジションに動きます。

 **知識****■ 挟み込み防止機能**

ドライビングポジション呼び出し中、シートの後ろおよび前に異物の挟み込みを検知すると、作動が停止し、反対方向に少し移動します。挟み込み防止機能作動時はシートポジションが設定した位置とは異なる位置で停止します。シートポジションを確認してください

■ シートポジションを呼び出すとき

ヘッドレストが天井やサンバイザーなどに当たらないように注意してください。また、周囲の人やものがシートに挟まれないように注意してください。

室内環境を自動で調整する（レクサスクライメイトコンシェルジュ）

エアコンの設定温度、外気温、車室内温度などに応じて、前席のシートヒーターやベンチレーター、ステアリングヒーターがそれぞれ自動制御されます。

クライメイトコンシェルジュを使う

クライメイトコンシェルジュはエアコン[AUTO]に連動して作動します。

- 1 エアコンオプション画面表示スイッチをタッチします。→P.261
- 2 [クライメイトコンシェルジュ]スイッチをタッチします。
- 3 [AUTO]スイッチを ON にします。

自動制御される機能

- エアコン→P.259
運転席／助手席の設定温度に応じて、エアコンを自動制御します。
- シートヒーター→P.269
運転席／助手席の設定温度に応じて、シートヒーターを自動制御します。
エアコンの設定温度／外気温などに応じて、シートヒーターとシートベンチレーターが自動的に切りかわります。
- シートベンチレーター→P.271
運転席／助手席の設定温度に応じて、シートベンチレーターを自動制御します。
エアコンの設定温度／外気温などに応じて、シートヒーターとシートベンチレーターが自動的に切りかわります。
- ステアリングヒーター→P.268
エアコンの設定温度／外気温などに応じて、ステアリングヒーターを自動制御します。

知識

■ 乗員検知機能について

- 助手席のシートヒーターやシートベンチレーターは、乗員を検知した場合に作動します。
- シートヒーター／シートベンチレーターのスイッチを操作して AUTO 設定にした場合は、乗員の検知を行いません。

■ リヤシートヒーターの作動について

クライメイトコンシェルジュによるリヤシートヒーターの自動制御はおこないません。

エアコンの使い方

[AUTO]スイッチを ON にすることで、設定温度に合わせて吹き出し口と風量を自動で調整します。

⚠ 注意

ハイブリッドシステム停止中は、エアコンを必要以上に使用しないでください。補機バッテリーあがりにつながるおそれがあります。

□ 知識

■ 暖房について

- HV モード時は、エンジン冷却水の排熱による暖房を行うため、ガソリンエンジンが作動することがあります。
- EV モード・AUTO EV / HV モード時は、ヒートポンプによる暖房を行います。
 - ヒートポンプの特性上、外気温が低いときや雪が降っているときなどには、従来の車両にくらべて暖房が効きにくい場合や、十分な暖房感が得られない場合があります。その場合は、シートヒーターを併用してください。
 - ヒートポンプの暖房運転中に室外熱交換器に着霜すると、風量が低下して暖房が効きにくくなる場合がありますが、異常ではありません。この場合、設定温度を上げて吹出し口から出る風の温度が上がらないことがあります。
 - [AUTO] スwitchが ON のときに最適な暖房を行うように設定されているため、風量設定を上げて所定の暖房能力が出ない場合があります。

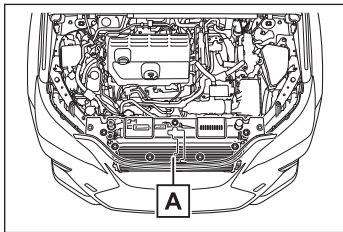

A 室外熱交換器

- 次のときは、EV モードであってもエンジン冷却水の排熱による暖房を行うため、ガソリンエンジンが作動することがあります。
 - 外気温が約 -10°C 以下のとき
 - フロントデフロスタースイッチが ON のとき

■ エアコン作動時の水滴について

エアコンの作動中に室外熱交換器・アキュムレーター・エアコン配管が結露・着霜する場合があります。

エアコンの作動中や作動後に、車の下に水滴が落ちることがありますが、異常ではありません。

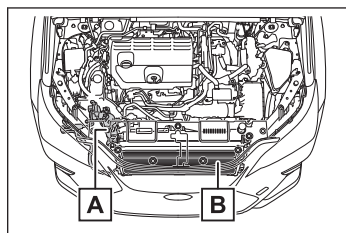

- A アキュムレーター
- B 室外熱交換器

■ 換気とエアコンの臭いについて

- 車室外の空気を車室内に取り入れたいときは、外気導入にしてください。
- エアコン使用中に、車室内外のさまざまな臭いがエアコン装置内に取り込まれて混ざり合うことにより、吹き出し口からの風に臭いがすることがあります。
- エアコン始動時に発生する臭いを抑えるために：
 - ・ 駐車時は外気導入にしておくことをおすすめします。
 - ・ オート設定での使用時にはエアコン始動直後、しばらく送風が停止する場合があります。
- 駐車時に自動で外気導入に切りかえることにより駐車中の換気をうながし、始動時に発生する臭いを緩和します。

■ オート設定時の吹き出し口切りかえ

オート設定時、湿度センサーでフロントウィンドウガラス内側の曇りを検知すると吹き出し口を自動的に制御して曇りを防ぎます。

■ 音声操作システムについて

音声操作システムを使用して、エアコンを操作することができます。詳しくは、別冊「マルチメディア取扱説明書」を参照してください。

■ カスタマイズ機能

センターディスプレイの[車両カスタマイズ]で、[AUTO]スイッチがONのときに連動する機能を設定できます。

⚠ 注意

■ 湿度センサーについて

- フロントウィンドウガラスの曇り検知のために、フロントウィンドウガラスの温度やその付近の湿度などを監視するセンサーが装着されています。

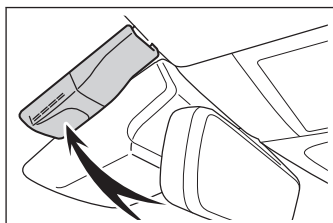

⚠ 注意

- センサーの故障を防ぐため、次のことをお守りください。
 - 湿度センサーを分解しない
 - ガラススクリーナーなどを吹きかけたり、強い衝撃を与えたりしない
 - 湿度センサーにシールなどを貼らない

関連リンク

車両カスタマイズ設定一覧 (P.720)

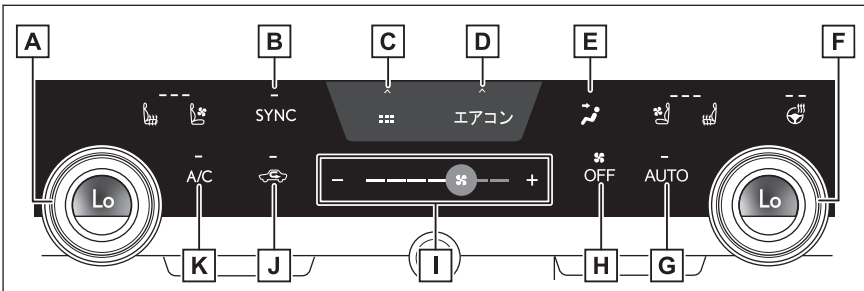
エアコン操作スイッチ**▶ 14 インチセンターディスプレイ**

A 助手席側温度調整スイッチ

B [SYNC]スイッチ

C ショートカット画面表示スイッチ

いくつかの機能へのショートカットアイコンが表示されます。

D エアコンオプション画面表示スイッチ

E 吹き出し口切りかえスイッチ

F 運転席側温度調整スイッチ

G [AUTO]スイッチ

H [OFF]スイッチ

I 風量調整スイッチ

J 内外気切りかえスイッチ

K [A/C]スイッチ

▶ 9.8 インチセンターディスプレイ

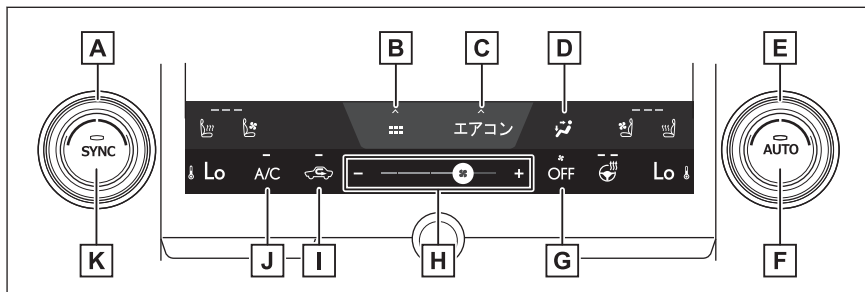

A 助手席側温度調整スイッチ

B ショートカット画面表示スイッチ

いくつかの機能へのショートカットアイコンが表示されます。

C エアコンオプション画面表示スイッチ

D 吹き出し口切りかえスイッチ

E 運転席側温度調整スイッチ

F [AUTO] スイッチ

G [OFF] スイッチ

H 風量調整スイッチ

I 内外気切りかえスイッチ

J [A/C] スイッチ

K [SYNC]スイッチ

温度を調整する

設定温度を上げるときは温度調整スイッチを右へまわし、下げるときは左へまわします。

[SYNC]スイッチのインジケータが点灯しているときは、運転席側の設定温度調整に合わせて助手席側の設定温度が調整されます。

[SYNC]スイッチのインジケータが消灯しているときに[SYNC]スイッチをタッチすると、[SYNC]スイッチのインジケータが点灯し、助手席側の設定温度が運転席側と同じ設定温度になります。

助手席側温度調整スイッチを操作すると[SYNC]スイッチのインジケータが消灯し、助手席側の設定温度だけを調整できます。

[A/C]スイッチのインジケータが消灯している場合は、送風または暖房で使用できます。

風量を切りかえる

風量を増やすときは風量調整スイッチの[+]をタッチするか、風量調整スイッチのアイコンを右へスライドします。風量を減らすときは風量調整スイッチの[-]をタッチするか、風量調整スイッチのアイコンを左へスライドします。

[OFF]スイッチをタッチすると、ファンが止まります。

吹き出し口を切りかえる

吹き出し口切りかえスイッチをタッチします。

タッチするたびに吹き出し口が切りかわります。

吹き出し口の切りかえ設定により、風が出る位置や風量が変わります。



：上半身に送風



：上半身と足元に送風



：足元に送風



：足元に送風／ガラスの曇りを取る

□ 知識

■ 吹き出し口の位置

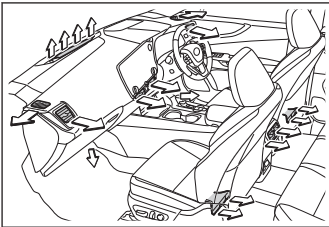

内気循環／外気導入を切りかえる

トンネルや渋滞などで、汚れた外気を車内に入れたくないときや、外気温度が高いときに冷房効果を高めたい場合は、内気循環にすると効果的です。

内外気切りかえスイッチをタッチします。

スイッチをタッチするたびに内気循環／外気導入が切りかわります。内気循環を選択しているときはインジケータが点灯します。

設定温度や室内温度などにより、自動的に切りかわる場合があります。

フロント席集中送風モード（S-Flow）を切りかえる

エアコンの送風がフロント席に優先されるよう、送風を自動的に制御する機能です。無駄な冷暖房を抑えることで、燃費の向上に貢献します。

フロント席集中送風モードは、次のような状況で作動します。

- リヤ席に乗員を検知していない
- フロントウインドウガラスの曇り取りが作動していない

また、スイッチ操作によりフロント席集中送風モードの作動／非作動を切りかえることができます。このとき、送風の自動制御は作動しなくなります。

1 エアコンオプション画面表示スイッチをタッチします。

2 [S-Flow]スイッチをタッチします。

- スイッチがON：フロント席のみへの送風
- スイッチがOFF：全席への送風

知識

■ 送風の自動制御について

- 室内を快適に保つために、ハイブリッドシステム始動直後や外気温によっては、乗員がいないシートにも送風されることがあります。
- ハイブリッドシステム始動後に乗員が車室内を移動した場合や乗降した場合は、乗員の有無を正しく検知できず、送風の自動制御は作動しません。

■ 送風の手動制御について

手動でフロント席のみへの送風に切りかえた場合でも、リヤ席に乗員がいると自動的に全席に送風されることがあります。

エコ空調モードを切りかえる

エコ空調モードに切りかえると、燃費を優先するために空調の効きを抑えます。

1 エアコンオプション表示スイッチをタッチします。

2 [Eco Heat/Cool]にタッチします。

- エコ空調モードでは燃費性能を優先させるため、空調が次のように制御されます。空調の効きをよくしたいときは、エコ空調モードを解除してください。
 - ・ エンジン回転数やコンプレッサーの作動を制御し、暖房／冷房の能力を抑制します。
 - ・ オート設定での使用時、ファンの風量を抑制します。
- ドライブモードセレクトスイッチのエコドライブモードを選択すると、エコ空調モードに切りかわります。エコドライブモード以外を選択したときは、エコ空調モードが解除される場合があります。
- エコドライブモード時は自動でエコ空調モードに切りかわっていますが、その場合でも[Eco Heat/Cool]にタッチするとエコ空調モードを解除することができます。

車内を急速に温める (Max heat)

[Max heat]をONにすると、車内を急速に温めるために、空調設定が一括で切り替わります。

1 ショートカット画面表示スイッチをタッチします。

2 [Max heat]スイッチをタッチします。

- エアコンの運転席側設定温度が[Hi]になり、[AUTO]スイッチがONになります。
- 運転席側シートヒーターの設定が強くなります。
- ステアリングヒーターの設定が強くなります。
- 次の場合、助手席側シートヒーターの設定が[AUTO]になります。
 - ・ [クライメイトコンシェルジュ]がONのとき
 - ・ 助手席に乗員がいるとシステムが判断したとき
- [SYNC]のインジケーターが点灯しているときは、助手席の設定温度も[Hi]になります。

知識

■ [Max heat]について

- [Max heat]スイッチでは設定をOFFにできません。
- [Max heat]スイッチを操作後、エアコンの温度調整スイッチで設定温度を調整することができます。
- [クライメイトコンシェルジュ]がONの時は、[AUTO]スイッチをONにすることで、シートヒーター、シートベンチレーター、ステアリングヒーターも設定温度に合わせて自動調整されます。
- 各機能をお好みで調整頂くこともできます。

車内を急速に冷やす (Max cool)

[Max cool]をONにすると、車内を急速に冷やすために、空調設定が一括で切り替わります。

1 ショートカット画面表示スイッチをタッチします。

2 [Max cool]スイッチをタッチします。

- エアコンの運転席側設定温度が[Lo]になり、[AUTO]スイッチがONになります。
- 運転席側シートベンチレーターの設定が強くなります。
- 次の場合、ステアリングヒーターの設定が[AUTO]になります。
 - ・ [クライメイトコンシェルジュ]がONのとき
- 次の場合、助手席側シートヒーターの設定が[AUTO]になります。
 - ・ [クライメイトコンシェルジュ]がONのとき
 - ・ 助手席に乗員がいるとシステムが判断したとき
- [SYNC]のインジケーターが点灯しているときは、助手席の設定温度も[Lo]になります。

□ 知識

■ [Max cool]について

- [Max cool]スイッチでは設定を OFF にできません。
- [Max cool]を操作後、エアコンの温度調整スイッチで設定温度を調整することができます。
- [クライメイトコンシェルジュ]が ON の時は、[AUTO]を ON にすることで、シートヒーター、シートベンチレーター、ステアリングヒーターも設定温度に合わせて自動調整されます。
- 各機能をお好みで調整頂くこともできます。

「ナノイー X」の作動を切りかえる*1

エアコンには「ナノイー」発生装置が搭載されています。この装置は運転席窓側の吹き出し口を通じて、水に包まれた肌や髪にやさしい弱酸性の「ナノイー」を放出し、室内を爽やかな空気で満たします。*2

1 エアコンオプション画面表示スイッチをタッチします。

2 [nanoe™X]スイッチをタッチします。

- [nanoe™X]スイッチが ON のときは、エアコンの送風が始まると、自動的に「ナノイー X」が作動します。
- 「ナノイー X」の作動中、次の条件で効果を発揮します。次の条件以外では、効果が十分に得られない場合があります。
 - ・ 吹き出し口が、上半身、上半身と足元または足元のとき
 - ・ 運転席窓側の吹き出し口が開いているとき
- 「ナノイー X」作動時は、微量のオゾンが発生し、かすかに臭うことがあります。が、森林など、自然界に存在する程度の量なので、人体に影響はありません。
- 作動中、かすかに作動音が聞こえることがありますが、故障ではありません。

▲ 警告

■ 「ナノイー X」について

このシステムは高電圧の部品を含むため、分解／修理はしないでください。修理が必要な場合は、レクサス販売店にお問い合わせください。

*1: 「nanoe」、「ナノイー」および「nanoe」マークは、パナソニック株式会社の商標です。

*2: 温湿度環境、風量／風向きによっては「ナノイー X」の効果が十分に得られない場合があります。

⚠ 注意

■ 「ナノイー X」の損傷を防ぐために

運転席側の吹き出し口の近くでスプレーを使用したり、吹き出し口にものをはめ込んだり貼ったりしないでください。システムが正常に働かなくなるおそれがあります。

風向きを調整する／吹き出し口を開閉する

次のように操作して、風向きの調整や吹き出し口の開閉をします。

▶ フロントセンター

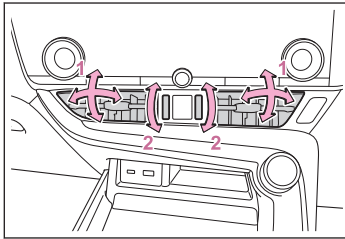

- 1 風向きの調整
- 2 吹き出し口の開閉

▶ フロントサイド

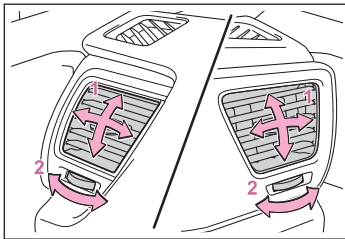

- 1 風向きの調整
- 2 吹き出し口の開閉

▶ リヤ

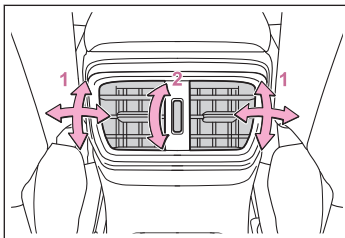

- 1 風向きの調整
- 2 吹き出し口の開閉

ステアリングヒーターのはたらき

ハンドルのグリップ部を暖めることができます。

▲ 警告

次の方がステアリングヒーターに触れないようにご注意ください。やけどするおそれがあります。

- 乳幼児／お子さま／お年寄り／病人／体の不自由な方
- 皮膚の弱い方
- 疲労の激しい方
- 深酒や眠気をさそう薬（睡眠薬、風邪薬など）を服用された方

▲ 注意

ハイブリッドシステムが停止した状態で使用しないでください。補機バッテリーあがりにつながるおそれがあります。

□ 知識

■ 作動条件

パワースイッチがONのとき

ステアリングヒーターのON/OFFを切りかえる

センターディスプレイの をタッチします。

スイッチをタッチするたびに、作動状態が次のように切りかわります。

AUTO→強（2個点灯）→弱（1個点灯）→OFF

作動中は、スイッチ上のインジケータと、レベルインジケータ（赤）が点灯します。AUTO 作動中は[AUTO]が点灯します。

□ 知識

■ カスタマイズ機能

センターディスプレイの[車両カスタマイズ]で、ステアリングヒーターの温度を設定できます。

シートヒーターのはたらき

シートの表面を暖めることができます。

▲ 警告

■ 低温やけどを防ぐために

次の方がシートヒーターに触れないようにご注意ください。

- 乳幼児/お子さま/お年寄り/病人/体の不自由な方
- 皮膚の弱い方
- 疲労の激しい方
- 深酒や眠気をさそう薬（睡眠薬、風邪薬など）を服用された方

■ 異常加熱や低温やけどを防ぐために

シートヒーターを使用するときは次のことをお守りください。

- 毛布/クッションなどを使用しない
- 長時間連続使用しない

▲ 注意

■ シートヒーターの損傷を防ぐために

凹凸のある重量物をシートの上に置いたり、針金や針などの鋭利なものを突き刺したりしないでください。

■ 補機バッテリーあがりを防ぐために

ハイブリッドシステムが停止した状態でシートヒーターを使用しないでください。

□ 知識

■ 作動条件

パワースイッチがONのとき

フロントシートヒーターの ON/OFF を切りかえる

センターディスプレイの  または  をタッチします。

スイッチをタッチするたびに、作動状態が次のように切りかわります。

AUTO→強（3個点灯）→中（2個点灯）→弱（1個点灯）→OFF

作動中は、スイッチ上のインジケーターと、レベルインジケーター（赤）が点灯します。
AUTO 作動中は[AUTO]が点灯します。

📖 知識

■ カスタマイズ機能

センターディスプレイの[車両カスタマイズ]で、フロントシートヒーターの温度を設定できます。

リヤシートヒーターの ON/OFF を切りかえる

スイッチを押します。

スイッチを押すたびに、作動状態が次のように切りかわります。

強 (3 個点灯) → 中 (2 個点灯) → 弱 (1 個点灯) → OFF

作動中は、スイッチ上のインジケーター (黄) が点灯します。

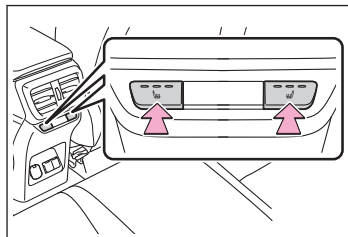

シートベンチレーターのはたらき

シート内部に装備されたファンで換気することにより、シート表面の通気をよくします。

⚠ 注意

■ シートベンチレーターの損傷を防ぐために

凹凸のある重量物をシートの上に置いたり、針金や針などの鋭利なものを突き刺したりしないでください。

■ 補機バッテリーあがりを防ぐために

ハイブリッドシステムが停止した状態でシートベンチレーターを使用しないでください。

📖 知識

■ 作動条件

パワースイッチがON のとき

シートベンチレーター（フロント）の ON/OFF を切りかえる

センターディスプレイの  または  をタッチします。

スイッチをタッチするたびに、作動状態が次のように切りかわります。

AUTO→強（3 個点灯）→中（2 個点灯）→弱（1 個点灯）→OFF

作動中は、スイッチ上のインジケータと、レベルインジケータ（青）が点灯します。AUTO 作動中は[AUTO]が点灯します。

📖 知識

■ エアコン連動制御モードについて

シートベンチレーターが強のとき、エアコンの風量に応じてシートベンチレーターの風量が強くなります。

■ カスタマイズ機能

センターディスプレイの[車両カスタマイズ]で、シートベンチレーターの温度を設定できます。

ムーンルーフの使い方★

車内で快適にお過ごしいただくために、天井部（ムーンルーフ）を開けたり、チルトアップしたりできます。

▲ 警告

次のことを必ずお守りください。

- 走行中はルーフから手や顔を出さないでください。
- 開口部に腰かけないでください。
- 運転者は、ムーンルーフの開閉操作について責任があります。特に子どもの誤った操作による事故を防ぐため、子どもにはムーンルーフの操作をさせないでください。子どもや他の人がムーンルーフに挟まれたり巻き込まれたりするおそれがあります。
- ムーンルーフを開閉や、チルトダウンするときは、乗員の手／腕／頭／首を挟んだり巻き込んだりしないように注意してください。
- ワイヤレスリモコンやメカニカルキーを使ってムーンルーフを操作するときは、ムーンルーフに人が挟まれるおそれがないことを確認してから操作してください。また子どもには、ワイヤレスリモコンやメカニカルキーによる操作をさせないでください。子どもや他の人がムーンルーフに挟まれたり巻き込まれたりするおそれがあります。
- 車に子どもが乗っているときに、車から離れる時はパワースイッチを OFF にし、キーを携帯して子どもと一緒に車から離れてください。もし子どもを車の中に残して離れると、いたずらなどによる誤った操作により、思わぬ事故につながるおそれがあります。

□ 知識

■ ムーンルーフの作動条件

パワースイッチが ON のとき

■ ハイブリッドシステム停止後の作動

パワースイッチを ACC または OFF にしたあとでも、約 45 秒間はムーンルーフを開閉できます。

ただし、そのあいだに運転席ドアを開閉すると作動しなくなります。

■ 音声対話サービスでの操作★

音声対話サービスを使用して、ムーンルーフを開閉することができます。

音声対話サービスについては、別冊「マルチメディア取扱説明書」を参照してください。

■ サンシェード

手で開閉できます。また、ムーンルーフが開くと連動して開きます。

★: グレード、オプションなどにより、装備の有無があります。

— 関連リンク —

車両カスタマイズ設定一覧 (P.720)

ムーンルーフを安全に開閉するための補助機能

次のような機能により、安全なムーンルーフの開閉を補助します。

● 挟み込み防止機能

ムーンルーフを閉めるとき、またはチルトダウンするときに、ムーンルーフが異物の挟み込みを感知すると、作動が停止し少し開きます。

● ムーンルーフ開警告ブザー

パワースイッチがOFFでムーンルーフが開いていると、運転席ドアを開けたときにブザーが鳴り、メーター内のマルチインフォメーションディスプレイにメッセージが表示されます。

▲ 警告

■ 挟み込み防止機能

- 挟み込み防止機能を故意に作動させるため、乗員の手／腕／頭／首などを挟んだりしないでください。
- 挟み込み防止機能は、ムーンルーフが完全に閉まる直前に異物を挟むと作動しない場合があります。

また、挟み込み防止機能は、スイッチを押し続けた状態では作動しません。

指などを挟まないように注意してください。

ムーンルーフを開ける

 を押します。*1

全開の手前の位置で止まります。(風切り音の低減機能)

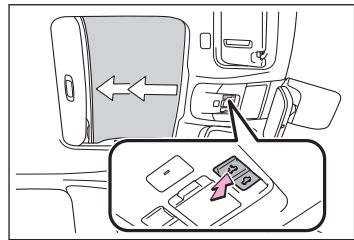

*1: 途中で停止するときは、 を軽く押します。

ムーンルーフを閉める

 を押します。*2

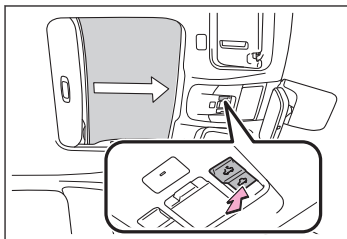

ムーンルーフをチルトアップする

 を押します。*3

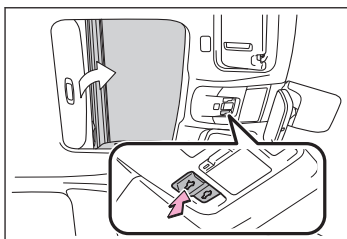

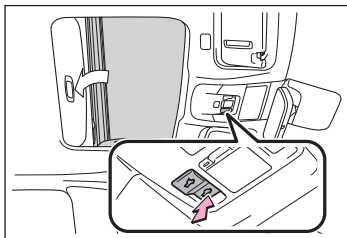

ムーンルーフをチルトダウンする

 を押します。*4



*2: 途中で停止するときは、 を軽く押します。

*3: 途中で停止するときは、 を軽く押します。

*4: 途中で停止するときは、 を軽く押します。

室内灯の使い方

室内灯の位置

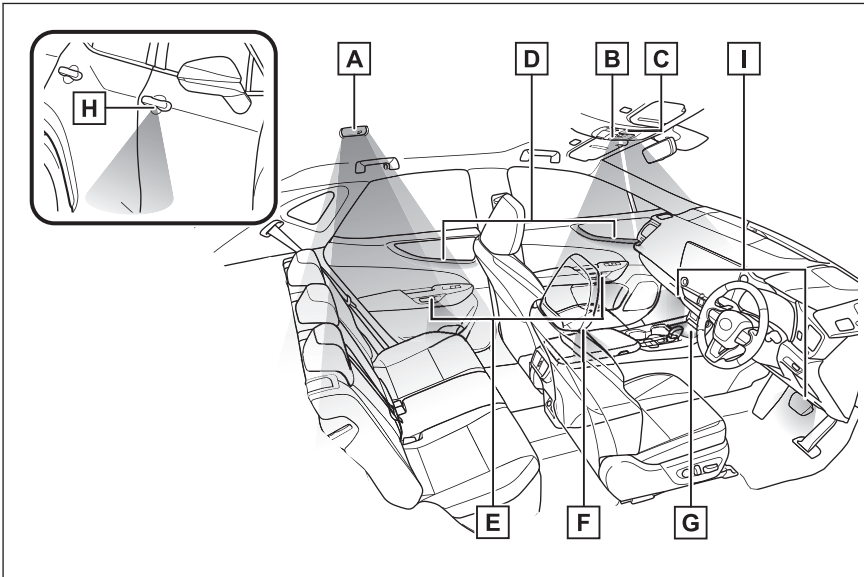

- A リヤインテリアランプ
- B フロントインテリアランプ
- C パーソナルランプ
- D ドアトリム照明★*1
- E インサイドドアハンドル照明*1
- F ドアカーテシランプ★
- G センターコンソール照明★*1
- H アウトサイドドアハンドル照明
- I 足元照明*1

- パワースイッチがONのとき、ドアトリム照明／インサイドドアハンドル照明／センターコンソール照明／足元照明が常時点灯します。ただし、インストルメントパネル照度を最も暗く調整すると、足元照明が消灯します。
- シフトポジションがP以外のとき、ドアトリム照明／インサイドドアハンドル照明／センターコンソール照明／足元照明の明るさが暗くなります。

★：グレード、オプションなどにより、装備の有無があります。

*1：照明色を変更することができます。★設定の変更については、別冊「マルチメディア取扱説明書」を参照してください。

 知識

■ 各部照明の自動点灯／消灯について

- 電子キーの検知／ドアのロックまたはロック解除／ドアの開閉／パワースイッチのモードにより、各部の照明が自動的に点灯／消灯します。(イルミネーテッドエントリーシステム)
- パワースイッチがOFFの場合、室内灯が点灯したままのときは、約 20 分後に自動消灯します。

■ 室内灯の自動点灯について

SRS エアバッグの作動時または後方から強い衝撃を受けたときは、室内灯が約 20 分間自動で点灯します。

手動操作で消灯することもできますが、二次災害を防ぐため、安全が確保できるまでは消灯しないことをおすすめします。(衝撃の度合いや事故の状況によっては点灯しないことがあります。)

■ アウトサイドドアハンドル照明

電子キーの検知やドアのロック解除により、アウトサイドドアハンドル照明が自動的に点灯します。

■ 音声対話サービスでの操作★

音声対話サービスを使用して次の操作をすることができます。

- 各部の照明の ON / OFF の切り替え
- 各部の照明の照明色の変更

音声対話サービスについては、別冊「マルチメディア取扱説明書」を参照してください。

 注意

■ ランプのレンズの取りはずし

絶対に取りはずさないでください。ランプが故障する原因となります。レンズを取りはずす必要がある場合は、レクサス販売店にご相談ください。

■ 補機バッテリーあがりを防ぐために

ハイブリッドシステムが停止した状態で、長時間ランプを点灯しないでください。

— 関連リンク —

[車両カスタマイズ設定一覧 \(P.720\)](#)

インテリアランプ

 知識

■ インテリアランプが正常に反応しない状況

次のとき、インテリアランプが正常に反応しない場合があります。

- レンズ面に水や汚れなどが付着しているとき
- 濡れた手で操作したとき
- 手袋などを装着しているとき

インテリアランプをつける／消す

ランプにタッチします。

タッチするごとにフロントインテリアランプが点灯／消灯します。

リヤインテリアランプが連動して点灯／消灯します。

ただし、リヤインテリアランプスイッチが押されている状態で、フロントインテリアランプを操作しても連動しません。

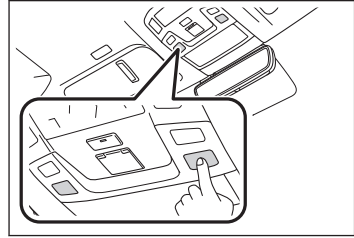

インテリアランプをドア開閉に連動して点灯／消灯を切りかえる

DOOR スイッチを押します。

DOOR スイッチを押すごとに、フロントインテリアランプのドア連動 ON/OFF が切りかわります。

リヤインテリアランプもドアの開閉に連動して点灯／消灯します。

ドア連動が ON になると、インジケータ **A** が点灯します。

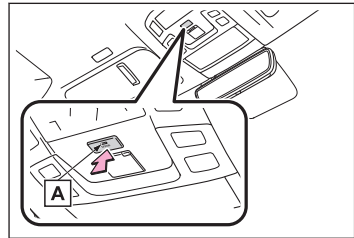

リヤインテリアランプをつける／消す

☀ スイッチを押します。

☀ スイッチを押すごとに、リヤインテリアランプが点灯／消灯します。

フロントインテリアランプに連動してリヤインテリアランプが点灯／消灯します。

フロントインテリアランプに連動してリヤインテリアランプが点灯しているときは、スイッチを押しても消灯しません。

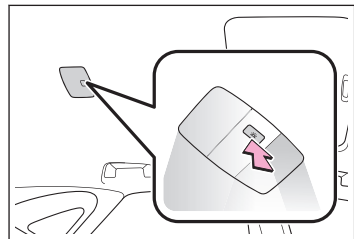

パーソナルランプ

☐ 知識

■ パーソナルランプが正常に反応しない状況

次のとき、パーソナルランプが正常に反応しない場合があります。

- レンズ面に水や汚れなどが付着しているとき

- 濡れた手で操作したとき
- 手袋などを装着しているとき

パーソナルランプを使う

ランプにタッチします。

タッチするごとにパーソナルランプが点灯／消灯します。

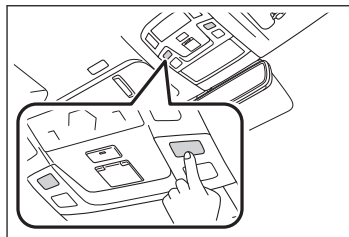

収納装備の位置

▲ 警告

メガネ、ライターやスプレー缶を収納装備内に放置したままにしないでください。放置したまましていると、次のようなことが起こるおそれがあり危険です。

- 室温が高くなったときの熱や、他の収納物との接触などにより、メガネが変形やひび割れを起こす
- 室温が高くなったときにライターやスプレー缶が爆発したり、他の収納物との接触でライターが着火したりスプレー缶のガスがもれるなどして火災につながる

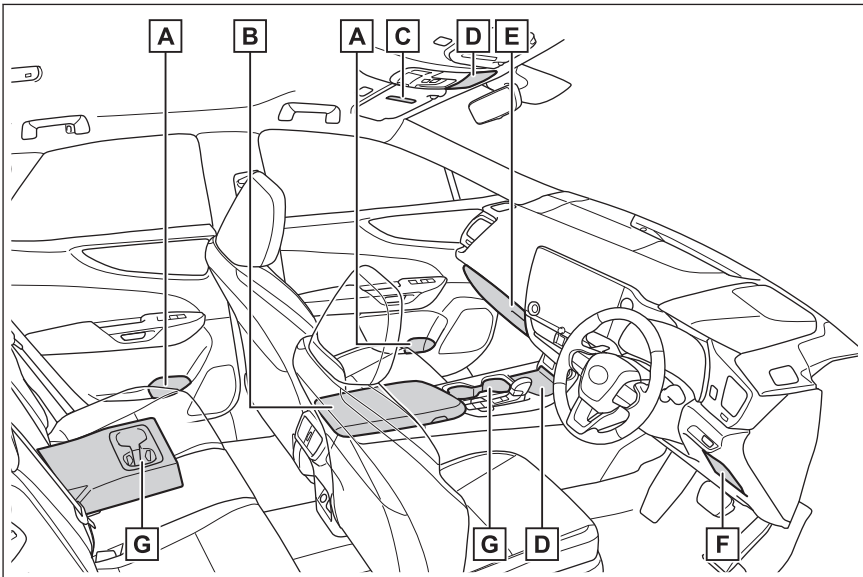

- A ボトルホルダー
- B コンソールボックス
- C カードホルダー
- D 小物入れ
- E グローブボックス
- F コインボックス
- G カップホルダー

☐ 知識

■ グローブボックスランプ/コンソールボックスランプ

車幅灯点灯時は、グローブボックス内/コンソールボックス内のランプが点灯します。

小物入れを使う

フタを押します。

▶ タイプ A

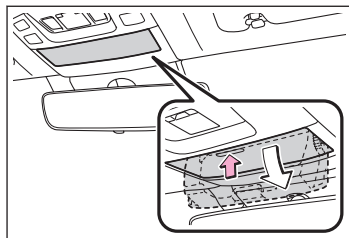

▲ 警告

- 200g 以上のものを入れないでください。200g 以上のものを入れると、フタが開き収納されているものが飛び出したりして思わぬ事故につながるおそれがあります。
- 走行中や小物入れを使わないときは、フタを必ず閉じてください。急ブレーキや急旋回時などに、収納していたものが飛び出して、思わぬ事故につながるおそれがあります。

フタを押して開けます。

再び押すと閉まります。

▶ タイプ B

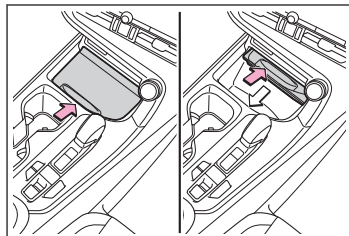

▲ 警告

走行中や小物入れを使わないときは、フタを必ず閉じてください。急ブレーキや急旋回時などに、収納していたものが飛び出して、思わぬ事故につながるおそれがあります。

カードホルダーの位置

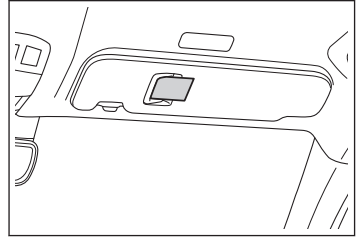

グローブボックスを使う

▲ 警告

使用しないときや走行中は、グローブボックスを必ず閉じてください。

グローブボックスが開いたままにしておくと、急ブレーキや急旋回時などに、助手席の乗員に開いたグローブボックスがあたったり、収納していたものが飛び出したりして、思わぬ事故につながるおそれがあります。

グローブボックスを開くには、レバーを引きます。メカニカルキーを使って、ロックやロック解除ができます。

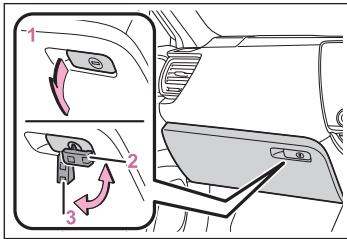

- 1 レバーを引いて、グローブボックスを開きます。
- 2 メカニカルキーでロックします。
- 3 メカニカルキーでロック解除します。

□ 知識

■ グローブボックスランプ

車幅灯点灯時は、グローブボックス内のランプが点灯します。

カップホルダーを使う

▲ 警告

カップホルダーにはカップや缶以外のものを置かないでください。

急ブレーキや事故により落ちてけがをするおそれがあります。

やけどを防ぐために温かい飲み物にはフタを閉めておいてください。

▶ フロント

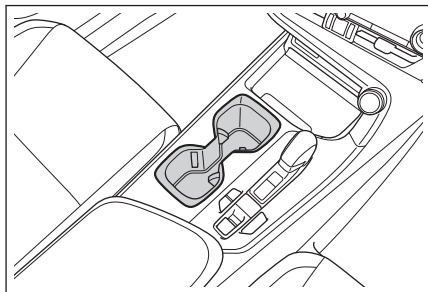

▶ リヤ

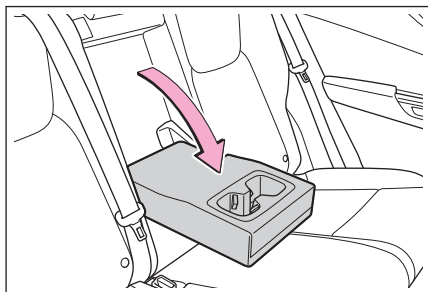

リヤアームレストを手前に倒します。

ボトルホルダーの位置

⚠ 注意

ボトルホルダーを使用する場合は、次のことをお守りください。

- ボトルホルダーには、液体が入っている紙コップ／ガラス製のコップなどを収納しないでください。
中身の液体がこぼれたり、ガラス製品が割れたりするおそれがあります。
- ペットボトルのフタを必ず閉めてから収納してください。

▶ フロント

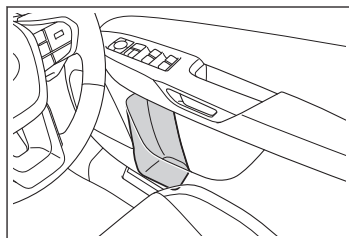

▶ リヤ

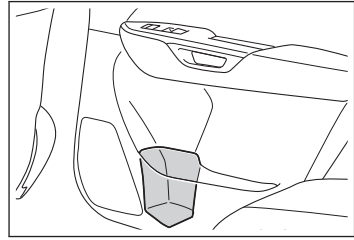

☐ 知識

■ ボトルホルダー

ペットボトルの大きさ／形によっては収納できないことがあります。

コンソールボックスを使う

▲ 警告

使用しないときや走行中は、コンソールボックスを必ず閉じてください。

コンソールボックスが開いたままにしておくと、急ブレーキや急旋回時などに、乗員に開いたコンソールボックスがあたり、収納していたものが飛び出したりして、思わぬ事故につながるおそれがあります。

ボタンを押しながらフタを持ち上げて、コンソールボックスを開きます。
両側から開けることができます。

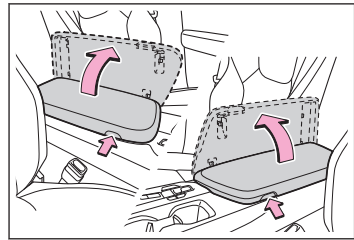

☐ 知識

■ コンソールボックスランプ

車幅灯点灯時は、コンソールボックス内のランプが点灯します。

コインボックスを使う

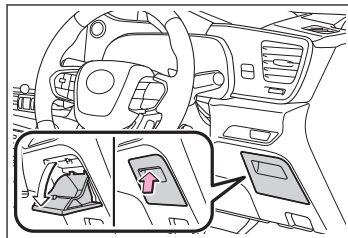

ノブを上を押すと、フタが開きます。

▲ 警告

使用しないときや走行中は、コインボックスを必ず閉じてください。

コインボックスが開いたままにしておくと、急ブレーキや急旋回時などに、運転者に開いたコインボックスがあたったり、収納していたものが飛び出したりして、思わぬ事故につながるおそれがあります。

室内の快適性をさらに向上させるための装備

充電用 USB 端子の機能と働き

⚠ 注意

■ 充電用 USB 端子の損傷を防ぐために

- 端子部に異物を入れないでください。
- 水や液体をかけないでください。
- リヤコンソール：充電用 USB 端子を使わないときはフタを必ず閉じてください。端子部に異物や液体が入ると故障やショートの原因になります。
- 強い力や衝撃を加えないでください。
- 分解や改造、取りはずしをしないでください。

■ 外部機器の損傷を防ぐために

- 機器を車室内に放置しないでください。車室内が高温となり、故障の原因となります。
- 機器が接続されているときに、外部機器や外部機器のケーブルを押し下げたり、不要な力を加えたりしないでください。

■ 補機バッテリーあがりを防ぐために

ハイブリッドシステムが停止した状態で、充電用 USB 端子を長時間使用しないでください。

DC5V/3.0A（消費電力 15W）の電源としてお使いください。

この USB 端子は充電専用でありデータ転送などは行えません。

また、使用する機器によっては、正常に充電できない場合があります。ご使用になる機器に付属の取扱説明書もお読みください。

□ 知識

■ 充電用 USB 端子を使用できる条件

パワースイッチが ACC または ON のとき

■ 充電用 USB 端子が正常に働かないおそれのある状況

- DC5V/3.0A（消費電力 15W）をこえる電力を要求する機器を接続したとき
- パソコンと通信を行う機器を接続したとき
- 接続機器の電源が OFF のとき（機器により異なります）
- 炎天下に駐車したあとなど、車室内の温度が高いとき

■ 使用する外部機器について

一部の機器では、充電中に充電がいったん停止後、再充電を開始する場合がありますが、故障ではありません。

充電用 USB 端子を使う

▶ インストルメントパネル (タイプ A)

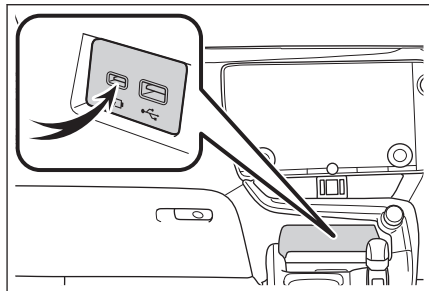

▶ インストルメントパネル (タイプ B)

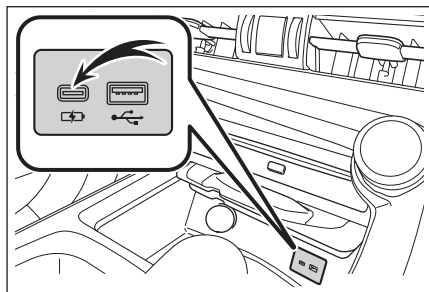

▶ リヤコンソール

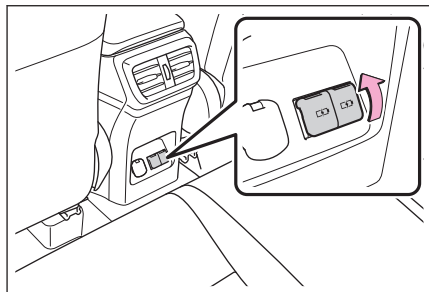

ふたを開けて使用する

アクセサリースOCKETの機能と働き

⚠ 注意

■ アクセサリースOCKETの損傷を防ぐために

- 端子部に異物を入れないでください。
- 水や液体をかけないでください。

⚠ 注意

- アクセサリーソケットを使わないときはフタを必ず閉じてください。端子部に異物や液体が入ると故障やショートの原因になります。
- 強い力や衝撃を加えないでください。

■ 補機バッテリーあがりを防ぐために

ハイブリッドシステムが停止した状態で、アクセサリーソケットを長時間使用しないでください。

DC12V/10A（消費電力 120W）未満の電気製品を使用するときの電源として使うことができます。

電気製品を使用するときは、すべてのアクセサリーソケットに接続されている電気製品の消費電力合計を 120W 未満にしてください。

□ 知識**■ アクセサリーソケットを使用できる条件**

パワースイッチが ACC または ON のとき

■ ハイブリッドシステムを停止するとき

モバイルバッテリーなどの、充電機能を備えた電気製品をはずしてください。

接続したままにしておくと、ハイブリッドシステムが正常に停止しなくなる場合があります。

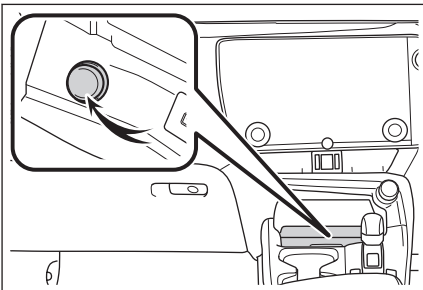
アクセサリーソケットを使う**▶ インストルメントパネル**

キャップを開けます。

アクセサリーコンセント（1500W タイプ）の使い方★

車内において、AC100V で消費電力の合計が^g 1500W の電気製品を使用することができるシステムです。

★: グレード、オプションなどにより、装備の有無があります。

▲ 警告

次のことを必ずお守りください。

お守りいただかないと、思わぬ事故の原因となり、重大な傷害におよぶか、最悪の場合死亡につながるおそれがあります。

■ 安全にお使いいただくための警告

- お子さまなど、不慣れな方だけで給電作業を行わないでください。
- めれた手で電気製品の電源プラグを抜き差ししたり、ピンなどをコンセントに挿し込んだりしないでください。また、コンセントに雨水/飲料水/雪などが付着した場合は乾燥させてから使用してください。
- コンセントの改造/分解/修理などはしないでください。修理についてはレクサス販売店にご相談ください。
- コンセントにほこりやゴミが付着しないようにしてください。また、定期的にコンセントを掃除してください。
- コンセントへは電源プラグ本体を持って抜き差しをし、プラグの刃にふれないようにしてください。コードを引っ張って電源プラグを抜くと、電源プラグやコードが損傷するおそれがあります。
- コードやコンセントに異常な発熱を感じたらただちに使用を中止してください。また、コードやコンセントの発熱を防ぐために、次のことをお守りください。
 - コンセントに、二股などの分岐用コンセントを複数接続しない

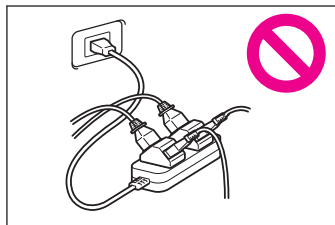

- コードリールを使用する場合、コードはリールからすべて引き出す
- アース線のある電気製品を使用するときは、アース端子付きのコンセントを使用し、アース線をアース端子に接続してください。また、接地極付プラグのある電気製品を使用するときは、市販の変換アダプターを使用してアース線をアース端子に接続してください。
- 電気製品の電源プラグをコンセントに挿し込んでもゆるいときは、コンセントを交換してください。交換についてはレクサス販売店にご相談ください。

■ 接続する電気製品

- 使用する電気製品に付属の取扱説明書や、製品に記載されている注意事項を必ずお守りください。
- 電源プラグや、電気製品が故障しているときは使用しないでください。特に外気温が低いときや高いときは、故障や作動不良になる可能性があります。
- 水平設置が必要な電気製品は、正常に作動しない可能性があります。

▲ 警告

- 防水仕様の電気製品を除き、雨や水のかかる場所、湿気の多い場所では使用しないでください。
- 水没や浸水した、またそのおそれのある電気製品は使用しないでください。
- 車両の状態によっては、一時的に給電機能が停止することがあるため、医療機器は使用しないでください。

■ 電源周波数の切りかえ

- 工場出荷時、車両側の電源周波数は、50Hz に設定されています。
コンセントと電源周波数が異なる電気製品を使用しないでください。誤作動や故障などの原因になるおそれがあります。電気製品によっては、電源周波数の切りかえ (50/60Hz) 機能があるので、車両と電気製品の電源周波数を同じにしてください。

車両側の電源周波数切りかえが必要な場合は、レクサス販売店にご相談ください。

- 特に電子レンジは使用中に発熱するおそれがあるため、必ずコンセントと電源周波数が合っていることを確認してください。

■ 駐車中または停車中に使用するとき

- コンセントは、照明器具などの電気製品と直接接続して使用するものです。家屋などへ電気を供給する発電機として使用しないでください。また、家屋などに設置されている非常時の給電システム (外部電源と接続ができる専用設備、外部電源からの供給回路が電力会社からの電気配線と分離されている設備など) に使用する場合は、当該システムの製造業者または販売業者にご相談ください。
- コンセントの使用中はパーキングブレーキをしっかりとかけて、シフトポジションをPから切りかえないでください。車両が動いて思わぬ事故につながるおそれがあります。
- コンセントの使用中は車両から離れないでください。
- 落雷の可能性がある天候のときは給電を行わないでください。給電中、雷に気付いたときは給電を停止してください。
- 車両をカーカバーなどで覆った状態で使用しないでください。
- 暖房器具などの電気製品を使用して車中に泊まる際は、十分に注意してください。給電システムの自動停止などにより、電気製品が意図せず停止するおそれがあります。
- 傾いた場所や坂道などに停めて使用しないでください。
使用中に車両を移動させたり、傾けたりしないでください。
- 給油や洗車は行わないでください。
- ボンネットが閉まっていることを確認してください。

状況によっては、エンジンが自動で始動するため排気管付近に近付いたり、荷物を置いたりしないでください。また、エンジンルーム内に顔や手を近付けないでください。ラジエーター冷却用のファンが急にまわりだすことがあります。ファンの回転部分にふれたり、近付いたりすると、手や着衣 (特にネクタイ/スカーフ/マフラーなど) が巻き込まれるおそれがあります。

- 車外にコードを引いて使用する場合は、次のことに注意してください。

▲ 警告

- 雨水の侵入などに注意する
コンセントに雨水が付着した場合は、乾燥させてから使用してください。
- コードを窓やドアで挟まない
- たるみをもたせ、異常な張りが発生しないようにする
- 誤って車両を発進させない
- 燃えやすいものの近くで停車しないでください。
過熱した排気管で発火するおそれがあります。
- 駆動用電池の残量減少により、自動的にガソリンエンジンが作動します。車庫内など換気が悪い場所や囲まれた場所（雪が積もった場所）などでは、酸素欠乏や排気ガスの充満、滞留を防ぐため、給排気を可能とする関連装置などを適切に設置して、使用してください。設置できない場合は使用しないでください。
- 走行中のアクセサリコンセント使用をしてはいけない状況
- 走行中、次のような場合は、電気製品を使用しないでください。また、電気製品を確実に固定できない状態で使用しないでください。
 - わき見運転など、安全運転のさまたげになる場合（テレビ/ビデオ/DVD など）
 - 急ブレーキをかけたときや衝突したときなどに、固定が不完全で転倒のおそれがある場合
 - 落下による事故や、発熱により火災が発生するおそれがある場合
 - やけどなどのおそれがある場合（トースター/電子レンジ/電熱器/ポット/コーヒーメーカーなど）
 - ペダルの下に電気製品が入り込み、ブレーキペダルが踏めなくなるおそれがある場合（ドライバー/AC アダプター/マウスなど）
- 窓を閉めたまま、蒸気が出る電気製品を使用しないでください。ガラスが曇って視界が悪化し、運転に支障が出るなどのおそれがあります。また、他の電装品に悪影響をおよぼすおそれがあります。やむを得ず使用するときは、車両を停車した状態で窓を開けて使用してください。

▲ 注意

次のことを必ずお守りください。

お守りいただかないと、正常に作動しなかつたり、車両や電気製品が損傷したりするおそれがあります。

■ ショートや故障を防ぐために

- 車内のトリムの近くやシートの上などで、トースターなどの熱気を出す電気製品を使用しないでください。熱により溶損や焼損のおそれがあります。
- 振動や熱などに弱い電気製品を車内で使用しないでください。車両の振動や、炎天下での駐車時の熱などにより、電気製品が故障するおそれがあります。
- コンセントを使用しないときは、フタを開けてください。

⚠ 注意

コンセントに異物が入ったり、飲料水などがかかると、故障したり、ショートしたりするおそれがあります。

■ 駐車中または停車中の使用について

- 長時間給電をするときは、エンジン始動中に排気管から水が出る場合がありますが、異常ではありません。
- 特に外気温が低いときは、排気管の中にある水が凍り、エンジンが始動しにくくなったり、排気管からにおいを発生する場合があります。その場合は、いったん給電作業を中断して 15 分から 30 分ほど走行してください。

□ 知識**■ アクセサリーコンセントについて**

- AC100V で消費電力の合計が¹ 1500W 以下の電気製品を使用してください。規定容量をこえる電気製品を使用すると、保護機能が働き、給電機能が停止することがあります。
- 消費電力が大きな電気製品（ホットプレートなど）の中には、コンセントを単独で使うことを必須としているものがあります。
その場合は、他の電気製品と併用しないでください。
- 複数の電気製品に給電する場合、電気製品によっては正常に作動しない可能性があります。
その場合は、単独で電気製品を使用してください。
- コンセントの使用時、使用する電気製品によっては、大きな電流が流れ、瞬間電力が 1500W をこえることがあります。
この場合は、保護機能が働き、給電機能が停止することがあります。
- コンセントの使用時、使用する電気製品によっては、テレビやラジオに雑音が入ることがあります。
- コンセントの使用時、ラゲージルーム付近から冷却用ファンの音がすることがありますが、異常ではありません。

■ 正しく作動しないおそれがある電気製品

次のような電気製品は、消費電力の合計が¹ 1500W 以下でも正常に作動しないおそれがあります。

- 起動時の電力が大きい電気製品
- 取扱説明書などに記載されている消費電力よりも大きな供給電力を必要とする電気製品
- 精密なデータ処理をする計測機器
- きわめて安定した電力供給を必要とする電気製品
- タイマー設定する機器など、コンセントの出力が連続して必要な電気製品

■ アイドリングストップ条例

駆動用電池の残量減少などにより、自動でエンジンが始動し、充電を行います。一部の自治体では、駐車中または停車中にエンジンが始動した場合、条例にふれる可能性があります。アクセサリコンセントの使用については、関係する自治体に確認した上で、適切に使用してください。

■ 駐車中または停車中に使用するとき

- スマートエントリー&スタートシステムでドアをロック/ロック解除することはできません。
- 電子キーでドアのロック/ロック解除をすることはできません。メカニカルキーのみでドアのロック/ロック解除ができます。
- ドアの開閉などにより、ブザーが鳴ったり、マルチインフォメーションディスプレイに“キーが見つかりません キーの所在を確認してください”と表示されたりすることがあります。電子キーを携帯していることを確認してください。
- 給電中に周囲が暗くなると、自動でヘッドランプなどが点灯します。ランプを消灯したいときは、ランプスイッチを操作してください。

アクセサリコンセント（1500W タイプ）を駐車中に使うときの重要確認事項

必ず、給電作業前に次の点をご確認ください。

- システム作動中はエンジンが作動するおそれがあるので、車庫内等、換気の悪い場所を避け、換気のよい場所に駐車すること
- 地面が固く平らな場所に駐車すること
輪止めの使用をおすすめします。輪止めはレクサス販売店で購入することができます。
- ボンネットが閉まっていること
- 普通充電を行っていないこと
- AC 外部給電システムを使用していないこと
- パーキングブレーキがかかっていること
- シフトポジションがPになっていること
- パワースイッチがOFFになっていること
- 給電中はオートアラームを設定することができません。盗難を防ぐために、車内やラゲージルーム内に貴重品などを放置しないこと

アクセサリコンセント（1500W タイプ）各部の名称

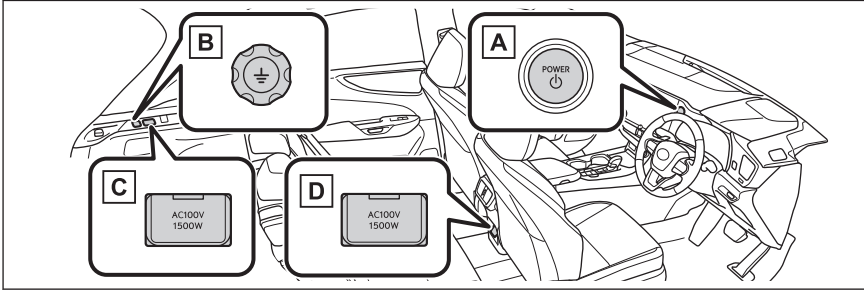

- A パワースイッチ
- B アース端子
- C ラゲージルームコンセント
- D コンソールボックス後方コンセント

アクセサリコンセント（1500W タイプ）を使う

- 1 ブレーキペダルをしっかりと踏みながらパワースイッチを押します。

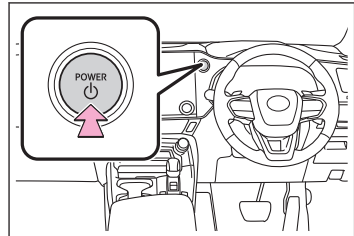

- 2 「READY」インジケータが点灯したことを確認し、センターディスプレイのショートカットスイッチにタッチします。
- 3 [1500W コンセント]にタッチします。
[1500W コンセント]をタッチするたびにコンセントのON/OFF が切りかわりません。

4 フタを開けて電気製品の電源プラグをコンセントの奥までしっかり挿し込みます。 ▶ リヤコンソール

アース線のある電気製品を使用するときは、アース線をアース端子に接続してください。

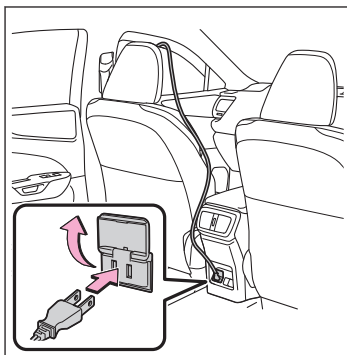

▶ ラゲージルーム内

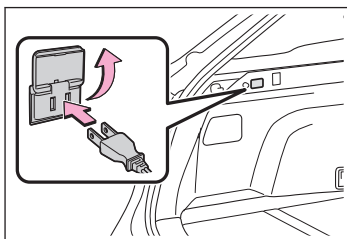

アクセサリコンセント（1500W タイプ）を停止する

- 1 使用している電気製品の電源を OFF にします。
- 2 センターディスプレイのショートカットスイッチにタッチします。
- 3 [1500W コンセント]にタッチします。
- 4 コンセントから電源プラグを取りはずします。
- 5 コンセントのフタを閉めます。
- 6 パワースイッチを OFF にします。

電気製品の電源プラグを接続するには

各電気製品の取扱説明書に記載されている注意事項に従ってください。

電気製品の電源プラグを接続する

- 1 電源プラグをコンセントに接続する前に、電気製品の電源が OFF になっていることを確認してください。

2 フタを開けて電気製品の電源プラグをコンセントの奥までしっかり挿し込んでください。

電源プラグが半挿しの状態にならないようにしてください。

次の場合は、延長ケーブルなどを使用し、電源プラグを確実に接続してご使用ください。

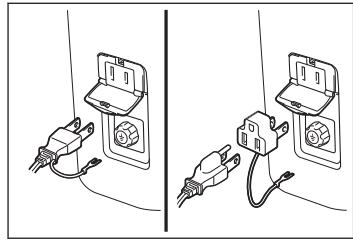

- 電源プラグが大きくコンセントの奥までしっかり挿し込めない
- 電源プラグが重くコンセントから抜けるおそれがある

アース線のある電気製品を使用するときは、アース端子付きのコンセントを使用し、アース線をアース端子に接続してください。

また、接地極付プラグのある電気製品を使用するときは、市販の変換アダプターを使用してアース線をアース端子に接続してください。

おだけ充電（ワイヤレス充電器）の機能と働き

ワイヤレスパワーコンソーシアム（WPC）によるワイヤレス充電規格 Qi に適合した携帯電話やスマートフォンなどの携帯機器を充電エリアに置くだけで、携帯機器を充電することができます。充電エリアより大きい携帯機器には本機能を使用できません。また、携帯機器によっては、正常に作動しない場合があります。ご使用になる携帯機器に付属の取扱説明書もお読みください。

▲ 警告

■ 運転中の注意

携帯機器を充電する場合、安全のため、運転者は運転中に携帯機器本体の操作をしないでください。

■ 走行中の注意

コードレスヘッドフォンなど小型軽量の携帯機器は、走行中に充電しないでください。非常に軽量のため充電トレイから飛び出し、思わぬ事故の原因になるおそれがあり危険です。

■ 電波がおよぼす影響

植込み型心臓ペースメーカー、植込み型両心室ペーシングパルスジェネレータおよび植込み型除細動器などの医療用電気機器を装着されている方は、ワイヤレス充電器のご使用にあたっては医師とよくご相談ください。

ワイヤレス充電器の動作が医療用電気機器に影響を与えるおそれがあります。

■ 故障ややけどを防ぐために

次のことをお守りください。

お守りいただかないと装置の故障や損傷、車両火災、発熱によるやけど、または感電につながるおそれがあります。

- 充電中に、充電エリアと携帯機器の間に金属物をはさまない
- 充電エリアにアルミなどのシールや金属製のものを貼り付けない

▲ 警告

- 携帯機器本体および外付けのケースやカバーなどに対して、充電エリアと接触する側に、アルミなどのシールや金属製のものを貼り付けたまま充電しない
- 小物入れがわりにものを置かない
- 強い力や衝撃をかけない
- 分解や改造、取りはずしをしない
- 指定された携帯機器以外は充電しない
- 磁気を帯びたものを近付けない
- 充電エリアに、ほこりがかぶった状態で充電しない
- ワイヤレス充電器に異物が入ったり、飲料水などがかかったりしないように、使用しないときは、フタを閉めておく
- 布などをかぶせて充電しない

▲ 注意

■ 故障やデータ破損の防止

- 充電中に、充電エリアにクレジットカード／ETC カードなどの磁気カードや磁気記録メディアなどを近付けると、磁気の影響によりデータが消えるおそれがあります。
また、腕時計などの精密機器を近付けると、こわれたりするおそれがありますので、近付けないでください。
- 携帯機器の充電面と充電エリアのあいだに、交通系 IC カードなど非接触型 IC カードを挟んだまま充電しないでください。IC チップが非常に高温になり、携帯機器や IC カードが破損するおそれがあります。
特に、非接触型 IC カードを取りつけられるケースやカバーを携帯機器に装着したまま充電しないようにご注意ください。
- 携帯機器は車室内に放置しないでください。炎天下など車室内が高温となり、故障の原因となります。

■ 補機バッテリーあがりの防止

ハイブリッドシステムを停止した状態で、ワイヤレス充電器を長時間使用しないでください。

□ 知識

■ おくだけ充電（ワイヤレス充電器）の使用できる条件

パワースイッチが ACC または ON のとき

■ 使用できる携帯機器

- ワイヤレス充電規格 Qi 準拠機器を使用できます。ただし、すべての Qi 準拠機器と互換性を保証しているものではありません。

- 携帯電話やスマートフォンをはじめとする携帯機器を対象とした 5W 以下の低電力給電を対象としています。
- ただし、以下の携帯機器に対しては、5W を超える充電に対応しています。
 - ・ 7.5W の充電に対応した iPhone に対しては、7.5W 以下の充電に対応しています。
 - ・ WPC 規格の 1.2.4 EPP (Extended Power profile) に準拠した携帯機器に対しては、10W 以下の充電に対応しています。

■ スマートエントリー&スタートシステムの使用について

充電動作中にスマートエントリー&スタートシステムがキーの検出を行うと、一時的に充電を停止します。

■ 携帯機器にカバーやアクセサリを付けるときは

携帯機器に、「Qi」非対応のカバーやアクセサリを付けた状態で充電しないでください。

「Qi」対応の製品でもカバーやアクセサリの形状によっては、充電できない可能性があります。(→P.299)

■ 充電についての留意事項

充電中は、ワイヤレス充電器と携帯機器が温かくなりますが、異常ではありません。

充電中に携帯機器が温かくなったときは、携帯機器側の保護機能により、充電が停止することがあります。この場合、携帯機器の温度が十分に下がってから、再度、充電を行ってください。

また、ワイヤレス充電器内の温度を下げるためファンが作動することがありますが、異常ではありません。

■ ワイヤレス充電器の作動音

パワースイッチを押して ACC または ON に変更したとき、および携帯機器を検出中は「カチツ」や「ジー」と作動音がしますが、異常ではありません。

■ 「Qi」マークの概要

The “Qi” logo is a trademark of the Wireless Power Consortium.



■ 「おだけ充電」マークの概要

「おだけ充電」、「おだけ充電」ロゴは、株式会社 NTT ドコモの登録商標です。



おっだけ充電（ワイヤレス充電器）の各部の名称

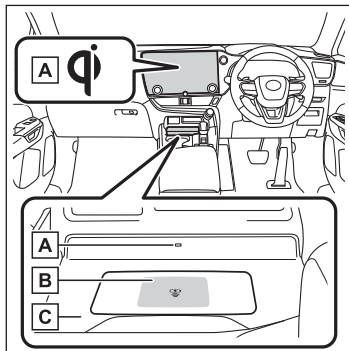

- A 作動表示灯
- B 充電エリア
- C 充電トレイ

おっだけ充電（ワイヤレス充電器）で充電する

● 充電トレイに携帯機器を置きます。

携帯機器の充電面を下にして、機器の中央が充電エリアの中央に来るように置いてください。

携帯機器によっては充電コイルが機器の中央にない場合があります。その場合は、携帯機器の充電コイルが充電エリアの中央に来るように置いてください。

充電中は充電トレイ上の作動表示灯が橙色に点灯します。

充電が行われなときは、できるだけ充電エリアの中央付近に携帯機器を置き直してください。

充電が完了すると充電トレイ上の作動表示灯が緑色に点灯します。

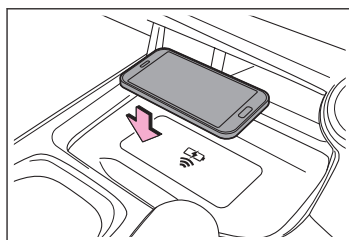

□ 知識

■ 充電中の AM ラジオ放送連携機能

- 充電中、AM ラジオにノイズが入る場合、充電の周波数を自動で切りかえてノイズを低減します。
- AM ラジオを自動選局中は、充電によって発生するノイズで誤選局しないよう、一時的に充電を停止します。選局が終了すると、充電は自動的に再開します。

■ 再充電機能

- 充電が完了し、充電停止状態が一定時間経過すると充電を再開します。
- 充電エリア内で携帯機器が大きく動くと、充電用コイルが外れて充電がいったん停止しますが、充電エリア内に充電用コイルがある場合は、ワイヤレス充電器内の充電用コイルがその付近まで移動して充電を再開します。

■ 急速充電機能

以下の携帯機器に対しては急速充電が行えます。

- WPC の Ver1.2.4 EPP (Extended Power profile) に準拠した、急速充電に対応した携帯機器
- 7.5W 充電に対応した iOS を搭載している iPhone (iPhone 8 以降の機種)

■ 機能が正常に動かないおそれのある状況

次のような場合は正常に充電しない場合があります。

- 携帯機器が満充電のとき
- 有線接続で携帯機器を充電中のとき
- 充電エリアと携帯機器の間に異物があるとき
- 充電により、携帯機器の温度が高温になっているとき
- 炎天下などにより、充電トレイ付近の温度が 35℃ 以上になっているとき
- 携帯機器の充電面を上にして置いたとき
- 携帯機器の置き場が充電エリアからずれているとき
- 携帯機器が充電トレイよりも大きいとき
- 折りたたみ式の携帯機器を充電エリアの外に置いたとき
- 近くにテレビ塔や発電所／ガソリンスタンド／放送局／大型ディスプレイ／空港があるなど、強い電波やノイズの発生する場所にいるとき
- 携帯機器の充電面と充電エリアのあいだが、次のようなものを挟んだり、装着したりして 2mm 以上となるとき
 - 厚みがあるケースやカバー
 - 厚みがあるデコレーション
 - 充電面が平面状ではなく、段差や傾斜があるケースやカバー
 - 指リングやストラップなどのアクセサリ
- 携帯機器が、次のような金属製のものに接していたり、覆われたりしているとき
 - アルミ箔などの金属の貼られたカード
 - アルミ箔を使用したタバコの箱
 - 金属製の財布やかばん
 - 小銭
 - カイロ
 - CD や DVD などのメディア
 - 金属製のデコレーション
 - 金属製のケースやカバー
- 近くで電波式ワイヤレスリモコンを使用しているとき
- 2つ以上の携帯機器を同時に充電トレイに置いたとき

また、上記以外で、充電が正常に行われない、または、作動表示灯が点滅したままのときは、ワイヤレス充電器の異常が考えられます。

レクサス販売店へお問い合わせください。

おだけ充電（ワイヤレス充電器）の作動表示灯の点灯状況

ワイヤレス充電器の作動表示灯の点灯状況は次の通りです。

作動表示灯		状況
充電トレイ	センターディスプレイ	
消灯	消灯	ワイヤレス充電器の電源が OFF のとき
緑（点灯）	灰	待機中（充電可能状態） ⁽¹⁾
		充電完了時 ⁽²⁾
橙（点灯）	青	充電エリアに携帯機器を置いたとき（携帯機器を検出中）
		以下の携帯機器が急速充電中 <ul style="list-style-type: none"> ● WPC の Ver1.2.4 に準拠した、急速充電に対応した携帯機器 ● 7.5W 充電に対応した iOS を搭載している iPhone (iPhone 8 以降の機種)

(1) 待機中は充電用の電力は出力していません。この状態で金属製のものを充電トレイに置いても、過熱されることはありません。

(2) 携帯機器によっては、充電完了後も表示灯が橙色に点灯し続ける場合があります。

リヤアームレストを使う

⚠ 注意

アームレストに過度の負荷をかけないでください。破損の原因となります。

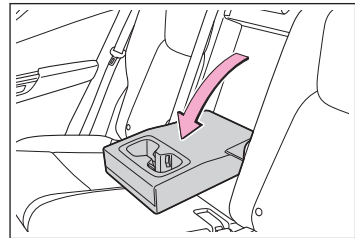

- アームレストを手前に倒します。

アシストグリップの機能と働き

▲ 警告

乗降時やシートから立ち上がる時などに、アシストグリップを使用しないでください。

▲ 注意

破損を防ぐために、アシストグリップに過度の負荷をかけないでください。

天井に取り付けられているアシストグリップは、走行中にシートに座っている状態で体を支えるときに使うことができます。

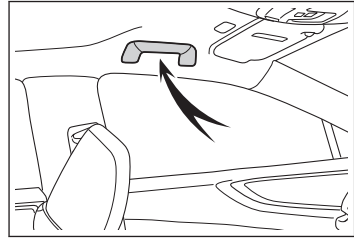

コートフックの位置

▲ 警告

ハンガーや他の硬いもの、鋭利なものをかけないでください。SRS カーテンシールドエアバッグがふくらんだときにそれらのものが飛び、重大な傷害または死亡につながるおそれがあります。

コートフックは、リヤのアシストグリップに付いています。

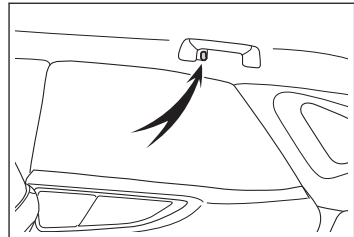

バニティミラーを使う

- **カバーをスライドして開くことで、使用できません。**

カバーを開けるとバニティミラーランプが点灯します。

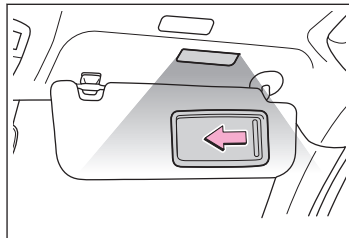

△ 注意

ハイブリッドシステムが停止した状態で、長時間ランプを点灯しないでください。補機バッテリーあがりの原因となります。

□ 知識

■ **補機バッテリーあがり防止のための自動消灯**

パワースイッチがOFFの場合、バニティランプが点灯したままのときは、約20分後に自動消灯します。

非常時給電システムの使い方

災害などによる非常時に電力が必要なとき、車両の走行機能を停止した状態で、AC100V で消費電力の合計が 1500W 以下の電気製品を使用することができるシステムです。

▲ 警告

次のことを必ずお守りください。

お守りいただかないと、思わぬ事故の原因となり、重大な傷害におよぶか、最悪の場合死亡につながるおそれがあります。

■ 安全にお使いいただくための警告

- 非常時給電システムの使用中は、お子さまや介護を必要とする方、ペットを車内に残さないでください。
エアコンを使用していても、システムの自動停止等により室内が高温、または低温になる場合があり、熱中症・脱水症状・低体温症になるおそれがあります。
- お子さまなど、不慣れな方だけで給電作業を行わないでください。
- むれた手で電気製品の電源プラグを抜き差ししたり、ピンなどをコンセントに挿しすぎたりしないでください。また、コンセントに雨水・飲料水・雪などが付着した場合は乾燥させてから使用してください。
- コンセントの改造・分解・修理などはしないでください。修理についてはレクサス販売店にご相談ください。
- コンセントにはほこりやゴミが付着しないようにしてください。また、定期的にコンセントを掃除してください。
- コンセントへは電源プラグ本体を持って抜き差しをし、プラグの刃にふれないようにしてください。コードを引っ張って電源プラグを抜くと、電源プラグやコードが損傷するおそれがあります。
- コードやコンセントに異常な発熱を感じたらただちに使用を中止してください。また、コードやコンセントの発熱を防ぐために、次のことをお守りください。
 - コンセントに、二股などの分岐用コンセントを複数接続しない

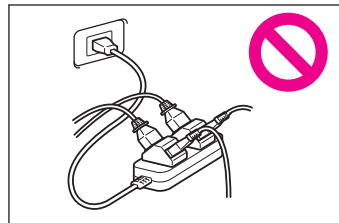

- コードリールを使用する場合、コードはリールからすべて引き出す
- アース線のある電気製品を使用するときは、アース端子付きのコンセントを使用し、アース線をアース端子に接続してください。また、接地極付プラグのある電気製品を使用するときは、市販の変換アダプターを使用してアース線をアース端子に接続してください。

▲ 警告

- 電気製品の電源プラグをコンセントに挿し込んででもゆるいときは、コンセントを交換してください。交換についてはレクサス販売店にご相談ください。
- コンセントは、照明器具などの電気製品と直接接続して使用するものです。家屋などへ電気を供給する発電機として使用しないでください。また、家屋などに設置されている非常時の給電システム（外部電源と接続ができる専用設備、外部電源からの供給回路が電力会社からの電気配線と分離されている設備など）に使用する場合は、当該システムの製造業者または販売業者にご相談ください。
- コンセントの使用中はパーキングブレーキをしっかりとかけて、シフトポジションをPから切りかえないでください。車両が動いて思わぬ事故につながるおそれがあります。
- コンセントの使用中は車両から離れないでください。
- 落雷の可能性がある天候のときは給電を行わないでください。給電中、雷に気付いたときは給電を停止してください。
- 車両をカーカバーなどで覆った状態で使用しないでください。
- 暖房器具などの電気製品を使用して車中に泊まる際は、十分に注意してください。給電システムの自動停止などにより、電気製品が意図せず停止するおそれがあります。
- 傾いた場所や坂道などに停めて使用しないでください。
使用中に車両を移動させたり、傾けたりしないでください。
- 車外にコードを引いて使用する場合は、次のことに注意してください。
 - 雨水の侵入などに注意する
コンセントに雨水が付着した場合は、乾燥させてから使用してください。
 - コードを窓やドアで挟まない
 - たるみをもたせ、異常な張りが発生しないようにする
 - 誤って車両を発進させない
- 給油や洗車を行わないでください。
- ボンネットが閉まっていることを確認してください。
状況によっては、エンジンが自動で始動するため排気管付近に近付いたり、荷物を置いたりしないでください。また、エンジンルーム内に顔や手を近づけないでください。ラジエーター冷却用のファンが急にまわりだすことがあります。ファンの回転部分にふれたり、近付いたりすると、手や着衣（特にネクタイ/スカーフ/マフラーなど）が巻き込まれるおそれがあります。
- 燃えやすいものの近くで停車しないでください。
過熱した排気管で発火するおそれがあります。
- 駆動用電池の残量減少により、自動的にガソリンエンジンが作動します。車庫内など換気が悪い場所や囲まれた場所（雪が積もった場所）などでは、酸素欠乏や排気ガスの充満、滞留を防ぐため、給排気を可能とする関連装置などを適切に設置して、使用してください。設置できない場合は使用しないでください。

▲ 警告**■ 接続する電気製品**

- 使用する電気製品に付属の取扱説明書や、製品に記載されている注意事項を必ずお守りください。
- 電源プラグや、電気製品が故障しているときは使用しないでください。
- 特に外気温が低いときや高いときは、故障や作動不良になる可能性があります。
- 水平設置が必要な電気製品は、正常に作動しない可能性があります。
- 防水仕様の電気製品を除き、雨や水のかかる場所、湿気の多い場所では使用しないでください。
- 水没や浸水した、またそのおそれのある電気製品は使用しないでください。
- 車両の状態によっては、一時的に給電機能が停止することがあるため、医療機器は使用しないでください。

■ 電源周波数の切りかえ

- 工場出荷時、車両側の電源周波数は、50Hz に設定されています。
コンセントと電源周波数が異なる電気製品を使用しないでください。誤作動や故障などの原因になるおそれがあります。電気製品によっては、電源周波数の切りかえ (50/60Hz) 機能があるので、車両と電気製品の電源周波数を同じにしてください。
車両側の電源周波数切りかえが必要な場合は、レクサス販売店にご相談ください。
- 特に電子レンジは使用中に発熱するおそれがあるため、必ずコンセントと電源周波数が合っていることを確認してください。

▲ 注意

次のことを必ずお守りください。

お守りいただかないと、正常に作動しなかったり、車両や電気製品が損傷したりするおそれがあります。

■ ショートや故障を防ぐために

- 車内のトリムの近くやシートの上などで、トースターなどの熱気を出す電気製品を使用しないでください。熱により溶損や焼損のおそれがあります。
- 振動や熱などに弱い電気製品を車内で使用しないでください。車両の振動や、炎天下での駐車時の熱などにより、電気製品が故障するおそれがあります。
- コンセントを使用しないときは、フタを閉めてください。
コンセントに異物が入ったり、飲料水などがかかると、故障したり、ショートしたりするおそれがあります。

■ 非常時給電システムを使用中の留意事項

- 長時間給電をするときは、エンジン始動中に排気管から水が出るがありますが、異常ではありません。

 **注意**

- 特に外気温が低いときは、排気管の中にある水が凍り、エンジンが始動しにくくなったり、排気管からにおいを発生したりする場合があります。その場合は、いったん給電作業を中断して 15 分から 30 分ほど走行してください。

■ 非常時給電システムを使用したあと、走行させるとき

非常時給電システムを停止してからハイブリッドシステムを始動してください。

 **知識**

■ 非常時給電システムについて

- AC100V で消費電力の合計が 1500W 以下の電気製品を使用してください。規定容量をこえる電気製品を使用すると、保護機能が働き、給電機能が停止することがあります。
- 消費電力が大きな電気製品（ホットプレートなど）の中には、コンセントを単独で使うことを必須としているものがあります。
その場合は、他の電気製品と併用しないでください。
- 複数の電気製品に給電する場合、電気製品によっては正常に作動しない可能性があります。
その場合は、単独で電気製品を使用してください。
- コンセントの使用時、使用する電気製品によっては、大きな電流が流れ、瞬間電力が 1500W をこえることがあります。
この場合は、保護機能が働き、給電機能が停止することがあります。
- コンセントの使用時、使用する電気製品によっては、テレビやラジオに雑音が入ることがあります。
- コンセントの使用時、ラゲージルーム付近から冷却用ファンの音がすることがありますが、異常ではありません。

■ 正しく作動しないおそれがある電気製品

次のような電気製品は、消費電力の合計が 1500W 以下でも正常に作動しないおそれがあります。

- 起動時の電力が大きい電気製品
- 取扱説明書などに記載されている消費電力よりも大きな供給電力を必要とする電気製品
- 精密なデータ処理をする計測機器
- きわめて安定した電力供給を必要とする電気製品
- タイマー設定する機器など、コンセントの出力が連続して必要な電気製品

■ アイドリングストップ条例

駆動用電池の残量減少などにより、自動でエンジンが始動し、充電を行います。一部の自治体では、駐車中または停車中にエンジンが始動した場合、条例にふれる可能性があります。アクセサリコンセントの使用については、関係する自治体に確認した上で、適切に使用してください。

■ 非常時給電を使用するとき

- スマートエントリー&スタートシステムでドアをロック/ロック解除することはできません。
- ワイヤレスリモコンでドアをロック/ロック解除することができます。使用する電気製品から発生するノイズにより、正常に動作しない場合があります。
- ドアの開閉などにより、ブザーが鳴ったり、マルチインフォメーションディスプレイに“キーが見つかりません キーの所在を確認してください”と表示されたりすることがあります。電子キーを携帯していることを確認してください。
- 給電中に周囲が暗くなると、自動でヘッドランプなどが点灯します。ランプを消灯したいときは、ランプスイッチを操作してください。
- 非常時給電システム使用中はヴィーグルパワーコネクタを使用できません。車内のコンセントに接続してください。
- 車両への充電作業はできません。

非常時給電システムを使用するときの重要確認事項

必ず、給電作業前に次の点をご確認ください。

- システム作動中はエンジンが作動するおそれがあるので、車庫内等、換気の悪い場所を避け、換気のよい場所に駐車すること
- 地面が固く平らな場所に駐車すること
輪止めの使用をおすすめします。輪止めはレクサス販売店で購入することができます。
- ボンネットが閉まっていること
- 普通充電を行っていないこと
- AC 外部給電システムを使用していないこと
- パーキングブレーキがかかっていること
- シフトポジションがPになっていること
- パワースイッチがOFFになっていること
- 給電中はオートアラームを設定することができません。盗難を防ぐために、車内やラゲージルーム内に貴重品などを放置しないこと

非常時給電システム各部の名称

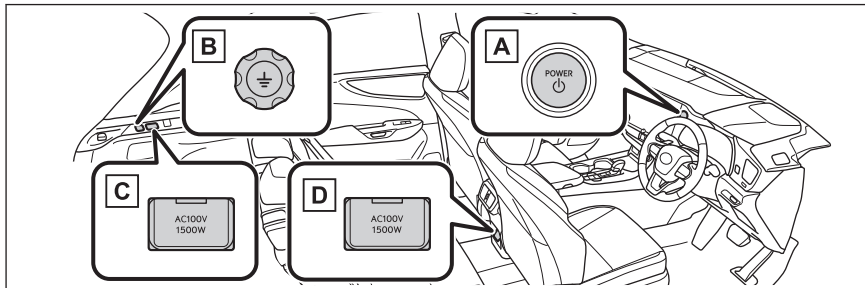

- A パワースイッチ
- B アース端子
- C ラゲージルームコンセント
- D コンソールボックス後方コンセント

非常時給電システムを使う

- 1 ブレーキペダルを踏まずにパワースイッチをONにします。

マルチインフォメーションディスプレイに[イグニッション ON]と表示されていることを確認してください。

ブレーキペダルを踏んだままパワースイッチを押すと、READY インジケーターが点灯して、非常時給電システムは使用できません。

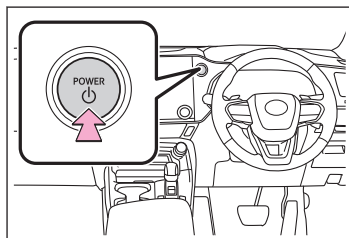

- 2 センターディスプレイのショートカットスイッチにタッチします。
- 3 [1500W コンセント]に、約 1 秒間隔で 3 回連続タッチします。

マルチインフォメーションディスプレイに[非常時給電モード エンジン始動します 換気できる場所で使用してください 詳細は取扱書をお読みください]が表示されません。

タッチの間隔が2秒以上あくと、表示されない場合があります。はじめから操作をやり直してください。

4回以上連続でタッチすると、表示直後に停止する場合があります。はじめから操作をやり直してください。

- 4 フタを開けて電気製品の電源プラグをコンセントの奥までしっかり挿し込みます。

▶ リヤコンソール

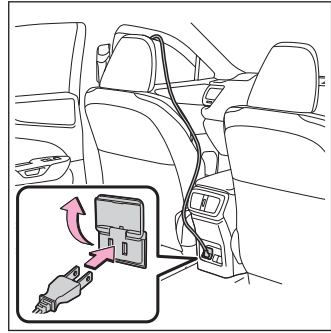

▶ ラゲージルーム内

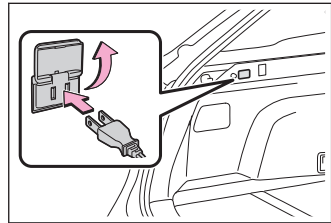

非常時給電システムを停止する

- 1 使用している電気製品の電源を OFF にします。
- 2 センターディスプレイのショートカットスイッチにタッチします。
- 3 [1500W コンセント]にタッチします。
- 4 コンセントから電源プラグを取りはずします。
- 5 コンセントのフタを閉めめます。
- 6 パワースイッチを OFF にします。

電気製品の電源プラグを接続するには

各電気製品の取扱説明書に記載されている注意事項に従ってください。

電気製品の電源プラグを接続する

- 1 電源プラグをコンセントに接続する前に、電気製品の電源が OFF になっていることを確認してください。

2 フタを開けて電気製品の電源プラグをコンセントの奥までしっかり差し込んでください。

電源プラグが半挿しの状態にならないようにしてください。

次の場合は、延長ケーブルなどを使用し、電源プラグを確実に接続してご使用ください。

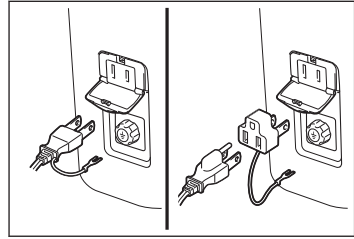

- 電源プラグが大きくコンセントの奥までしっかり差し込めない
- 電源プラグが重くコンセントから抜けるおそれがある

アース線のある電気製品を使用するときは、アース端子付きのコンセントを使用し、アース線をアース端子に接続してください。

また、接地極付プラグのある電気製品を使用するときは、市販の変換アダプターを使用してアース線をアース端子に接続してください。

デッキフックを使う

フックを使って荷物を固定することができます。

- フックを起こして使用します。

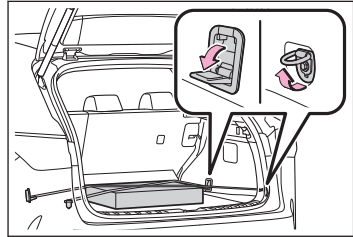

▲ 警告

デッキフックを使用しないときは、けがをしないように、必ずもとの位置にもどしておいてください。

ネットフックを使う

フックを使って積荷ネットをかけることができます。

- フックを起こして使用します。

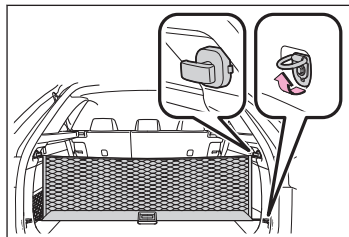

▲ 警告

ネットフックを使用しないときは、けがをしないように、必ずもとの位置にもどしておいてください。

買い物フックを使う

- 買い物フックの下側を押して使用します。

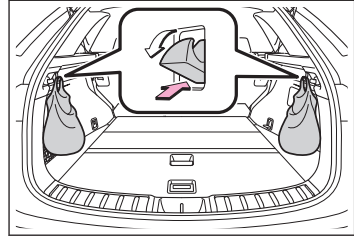

⚠ 注意

4kg 以上のものや大きいものを買い物フックに吊り下げないでください。
買い物フックが損傷するおそれがあります。

デッキボード

デッキボードを開ける

▲ 警告

デッキボードを開けたり取りはずしたときは、走行前に必ずもとどおりに取り付けてください。そのまま走行すると、急ブレーキをかけたときなどにデッキボードや収納していたものが飛び出すおそれがあります。

1 バックドアを開けます。

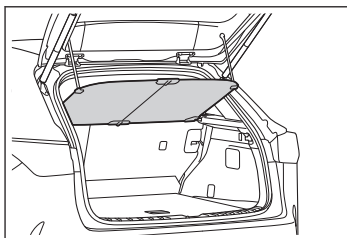

2 デッキボードを開けます。

▶ パターン A

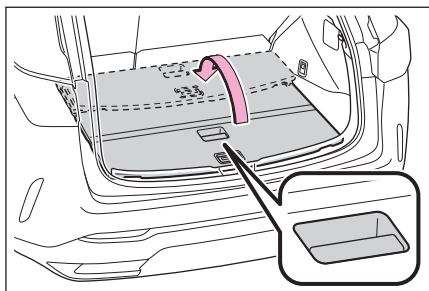

▶ パターン B

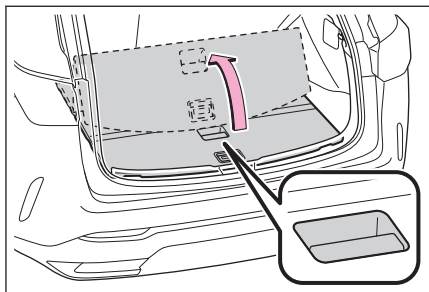

▶ パターンC

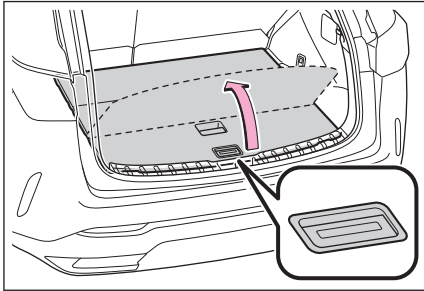

デッキアンダートレイ内の収納

次のものを収納することができます。

- 小物など

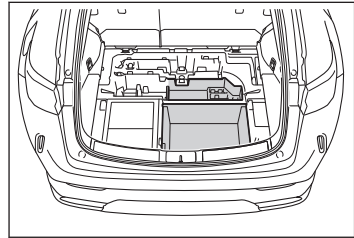

- 停止表示板*1

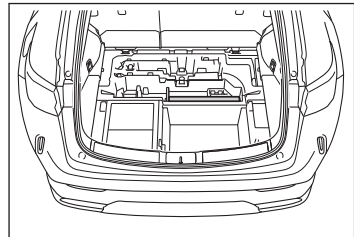
 知識

 停止表示板

ケースの大きさや形状によっては、収納できない場合があります。

*1: 停止表示板は、レクサス販売店で購入することができます。

トノボードを収納する

- 1 留めひもを左右のフックからはずします。

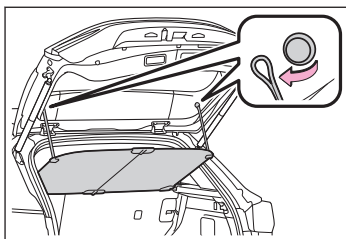

- 2 レバーを引き上げて、デッキボードを折りたたみます。

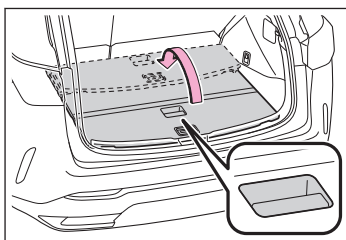

- 3 トノボードを取りはずします。

リヤシートの背もたれをうしろに倒しているときは、背もたれを起こしてから取りはずしてください。

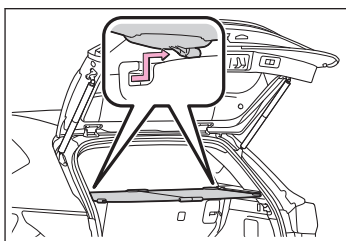

- 4 トノボードを折りたたみます。

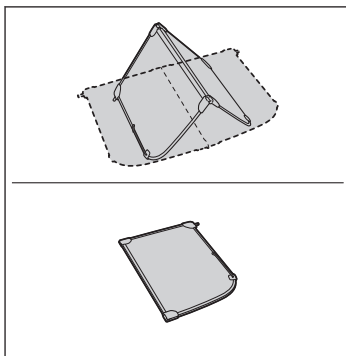

- 5 テッキボードを持ち上げながら、トノボードをデッキアンダートレイに収納します。

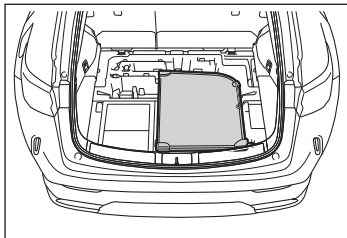

▲ 警告

- トノボードの上には、荷物を積まないでください。急ブレーキや旋回時に、荷物が飛び出して乗員にあたるおそれがあります。
- トノボードの上には、子どもが乗ったりしないようにしてください。トノボードが破損するおそれがあります。

5-1. メーターの機能と表示

- 警告灯／表示灯 320
- 計器類の見方 (F SPORT 以外) 327
- 計器類の見方 (F SPORT) ... 334

5-2. ディスプレイの機能と表示

- マルチインフォメーションディスプレイの表示 (ヘッドアップディスプレイ非装着車) 339
- マルチインフォメーションディスプレイの表示 (ヘッドアップディスプレイ装着車) .. 341
- ヘッドアップディスプレイの表示 343
- ディスプレイの表示内容 345

5-3. ディスプレイの表示設定を変更する

- インストルメントパネル照明の明るさを調整する 357
- ヘッドアップディスプレイの設定を変更する 358

警告灯／表示灯

メーター／ドアミラーの警告灯や表示灯で車の状況をお知らせします。
次のイラストは、説明のためすべての警告灯／表示灯を示しています。

▶ ヘッドアップディスプレイ非装着車

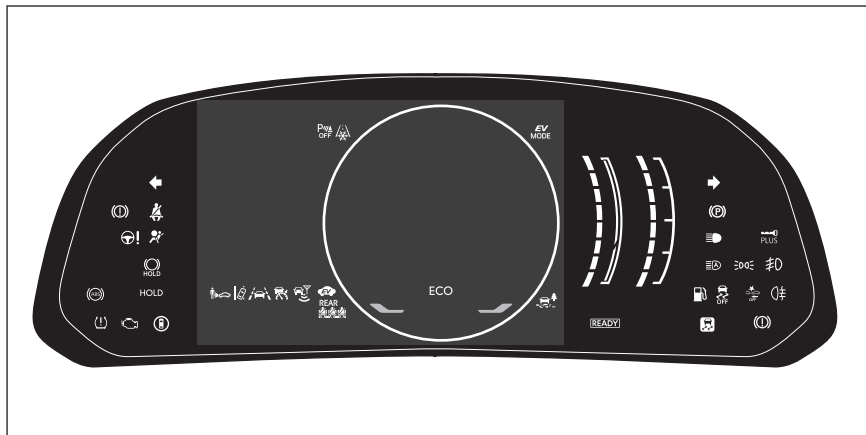

▶ ヘッドアップディスプレイ装着車

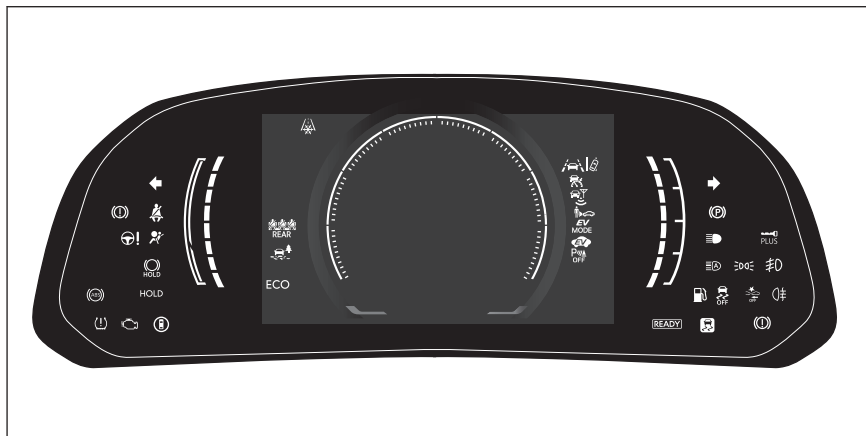

警告灯一覧

システム異常などを警告します。



(赤色)

ブレーキ警告灯(1)

 (黄色)	ブレーキ警告灯 ⁽¹⁾
	高水温警告灯 ⁽²⁾
	ハイブリッドシステム過熱警告灯 ⁽²⁾
	充電警告灯 ⁽²⁾
	油圧警告灯 ⁽²⁾
	エンジン警告灯 ⁽¹⁾
	SRS エアバッグ/プリテンショナー警告灯 ⁽¹⁾
	ABS & ブレーキアシスト警告灯 ⁽¹⁾
	ペダル誤操作警告灯 ⁽²⁾
 (赤色)	パワーステアリング警告灯 ⁽¹⁾
 (黄色)	パワーステアリング警告灯 ⁽¹⁾
	燃料残量警告灯
	運転席/助手席シートベルト非着用警告灯
	リヤ席シートベルト非着用警告灯 (ヘッドアップディスプレイ非装着車)
	リヤ席シートベルト非着用警告灯 (ヘッドアップディスプレイ装着車)

	タイヤ空気圧警告灯 ⁽¹⁾
 (橙色)	LDA 表示灯
 (橙色)	LTA 表示灯
 (橙色)	PDA 表示灯
	クリアランスソナー OFF 表示灯★ ⁽¹⁾
 (橙色)	クルーズコントロール表示灯
	レーダークルーズコントロール表示灯
	運転支援情報表示灯 ⁽¹⁾
 (点灯または点滅)	PCS 警告灯 ⁽¹⁾
	スリップ表示灯 ⁽¹⁾
 (点滅)	パーキングブレーキ表示灯
 (点滅)	ブレーキホールド作動表示灯 ⁽¹⁾

(1) 作動確認のためにパワースイッチを ON にすると点灯し、数秒後またはハイブリッドシステムを始動すると消灯します。点灯しない場合や点灯したままのときはシステム異常のおそれがあります。レクサス販売店で点検を受けてください。

★: グレード、オプションなどにより、装備の有無があります。

(2) マルチインフォメーションディスプレイに表示されます。

▲ 警告

ABS や SRS エアバッグなど安全装置の警告灯がパワースイッチを ON にしても点灯しない場合や点灯したままの場合は、事故にあったときに正しく作動せず、重大な傷害を受けたり、最悪の場合死亡につながるおそれがあります。ただちにレクサス販売店で点検を受けてください。

— 関連リンク —

[警告灯が点灯／点滅した \(P.604\)](#)

表示灯一覧

システムの作動状況を表示します。

	方向指示表示灯
	尾灯表示灯
	ハイビーム表示灯
	AHS 表示灯★(1) AHB 表示灯★(1)
	フロントフォグランプ表示灯
	リヤフォグランプ表示灯★
	PCS 警告灯(1)(3)
	クルーズコントロール表示灯
	レーダークルーズコントロール表示灯
	LDA 表示灯

★: グレード、オプションなどにより、装備の有無があります。

	LTA 表示灯
	BSM ドアミラーインジケーター ⁽²⁾
	クリアランスソナー OFF 表示灯★ ⁽³⁾⁽¹⁾
	運転支援情報表示灯 ⁽¹⁾⁽³⁾
 (点滅)	スリップ表示灯 ⁽¹⁾
	VSC OFF 表示灯 ⁽¹⁾⁽³⁾
	「READY」インジケーター
	パーキングブレーキ表示灯 ⁽¹⁾
	ブレーキホールドスタンバイ表示灯 ⁽¹⁾
	ブレーキホールド作動表示灯 ⁽¹⁾
	EV インジケーター
	低温表示灯 ⁽⁴⁾
	ITS Connect アイコン★
	ITS Connect アイコン★
	ITS Connect アイコン★
	プラスサポート表示灯★

	PDA 表示灯
	AUTO EV/HV モード表示灯
	EV ドライブモード表示灯
	HV モード表示灯
	バッテリーチャージモード表示灯
	エコドライブモード表示灯
	スポーツモード表示灯 ⁽⁵⁾
	スポーツ S モード表示灯 ⁽⁶⁾
	スポーツ S+モード表示灯 ⁽⁶⁾
	カスタムモード表示灯 ⁽⁶⁾
	Trail Mode 表示灯
	制動灯表示灯 ⁽⁷⁾

(1) 作動確認のためにパワースイッチを ON にすると点灯し、数秒後またはハイブリッドシステムを始動すると消灯します。点灯しない場合や点灯したままのときはシステム異常のおそれがあります。レクサス販売店で点検を受けてください。

(2) ドアミラーに表示されます。

(3) システムが OFF のときに点灯します。

(4) 外気温が約 3° C 以下のとき、約 10 秒間点滅後に点灯します。

(5) F SPORT 以外

(6) F SPORT

(7) ブレーキペダルの操作や運転支援システムの作動により、制動灯が点灯したときに点灯します。

— 関連リンク —

[車両カスタマイズ設定一覧 \(P.720\)](#)

計器類の見方 (F SPORT 以外)

▶ ヘッドアップディスプレイ非装着車

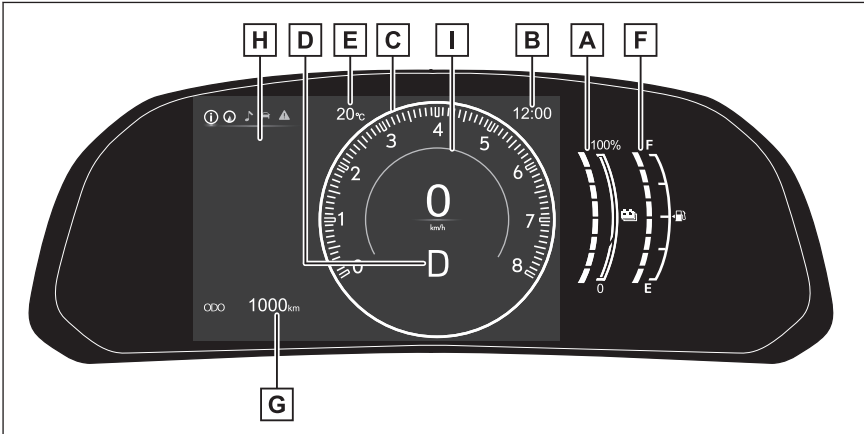

A 駆動用電池残量計

駆動用電池の残量を示します。

ゲージが緑色のゾーンにあるとき、EV 走行が可能になります。ゲージが青色のゾーンに入ると、EV 走行することができなくなります（その場合は、HV モードで走行します）。EV 走行するためには、駆動用電池を充電してください。

B 時計

GPS の時刻情報（GPS 時計）を利用して、時刻を自動で調整します。詳しくは別冊「マルチメディア取扱説明書」を参照してください。

C タコメーター

毎分のエンジン回転数を示します。

ハイブリッドシステムインジケーター

ハイブリッドシステムの出力や回生レベルを示します。

スピードメーター

走行モードや設定によって表示が切りかわります。

D シフトポジション／シフトレンジ表示

E 外気温

外気温度を -40°C ～ 50°C のあいだで表示します。

F 燃料計

燃料残量を示します。次の場合、実際の燃料残量が正しく表示されないことがあります。

- 少量給油（約 5L 以下）を行ったとき
- 坂道など傾いた場所に停車したとき
- 坂道やカーブを走行したとき

G オドメーター／トリップメーターディスプレイ

H マルチインフォメーションディスプレイ

走行に関する様々な情報を表示します。車両に異常が発生したときは警告メッセージを表示します。

I ドライブモードのカラー背景

ドライブモードによって背景色がかわります。

▶ **ヘッドアップディスプレイ装着車**

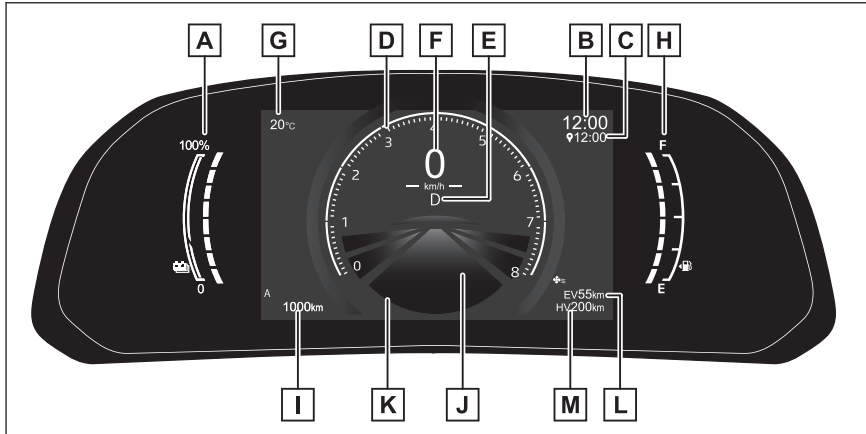

A 駆動用電池残量計

駆動用電池の残量を示します。

ゲージが緑色のゾーンにあるとき、EV 走行が可能になります。ゲージが青色のゾーンに入ると、EV 走行することができなくなります（その場合は、HV モードで走行します）。EV 走行するためには、駆動用電池を充電してください。

B 時計

GPS の時刻情報（GPS 時計）を利用して、時刻を自動で調整します。詳しくは別冊「マルチメディア取扱説明書」を参照してください。

C ナビゲーションシステム連携到着予定時刻表示

ナビゲーションシステムと連携して、目的地の到着予定時刻を表示します。

D タコメーター

毎分のエンジン回転数を示します。

ハイブリッドシステムインジケーター

ハイブリッドシステムの出力や回生レベルを示します。

アナログスピードメーター

走行モードや設定によって表示が切りかわります。

E シフトポジション／シフトレンジ表示

F デジタルスピードメーター

G 外気温

外気温度を -40°C ～ 50°C のあいだで表示します。

H 燃料計

燃料残量を示します。次の場合、実際の燃料残量が正しく表示されないことがあります。

- 少量給油（約 5L 以下）を行ったとき
- 坂道など傾いた場所に停車したとき
- 坂道やカーブを走行したとき

I オドメーター／トリップメーターディスプレイ

J マルチインフォメーションディスプレイ

走行に関する様々な情報を表示します。車両に異常が発生したときは警告メッセージを表示します。

K ドライブモードのカラー背景

ドライブモードによって背景色がかわります。

L EV 走行可能距離

現在の駆動用電池残量で走行可能なおよその距離を表示します。

M 航続可能距離

現在の燃料残量で走行可能なおよその距離を表示します。

知識

■ メーター／ディスプレイの作動条件

パワースイッチが ON のとき

■ エンジン回転数

ハイブリッド車のエンジン回転数は、燃費の向上や排気ガス低減などのため、ち密に制御されています。

走行条件や運転条件が同じでも、エンジン回転数が異なる場合があります。

■ 外気温度表示

- 次の場合は、正しい外気温度が表示されなかったり、温度表示の更新が遅くなったりすることがありますが、故障ではありません。
 - ・ 停車している時や、低速走行（約 20km/h 以下）のとき
 - ・ 外気温度が急激に変化したとき（車庫、トンネルの出入り口付近など）
- 「--」または「E」が表示されたときは、システム異常のおそれがあります。レクサス販売店で点検を受けてください。

■ EV 走行可能距離★

- エアコンの作動中は EV 走行可能距離の横に  が表示され、エアコンを使用した場合の EV 走行可能距離にかわります。
- システムの電力消費により、走行していなくても EV 走行可能距離が減少する場合があります。

★：グレード、オプションなどにより、装備の有無があります。

■ 航続可能距離★

- 運転履歴から学習した燃費と現在の燃料残量から算出した走行可能な距離を表示します。使用環境（気象、渋滞など）や運転方法（急発進、エアコンの使用など）に応じて燃費が変わるため、実際に走行できる距離とは異なります。
- 燃料給油量が少量（約 5L 以下）のとき、表示が更新されないことがあります。この場合、燃料計の表示と共に更新することができます。

■ 液晶ディスプレイ

ディスプレイに小さな斑点や光点が表示されることがあります。

これは液晶ディスプレイ特有の現象でそのまま使用しても問題ありません。

■ フリー/オープンソースソフトウェア情報について

本製品はフリー/オープンソースソフトウェアを含んでいます。このようなフリー/オープンソースソフトウェアのライセンス情報やソースコードの両方またはどちらか片方は以下の URL で入手することができます。

<https://www.denso.com/global/en/opensource/meter/toyota/>

▲ 警告

画面の温度が極めて低いときは、画面表示の切りかえが遅れる場合がありますので、車室内を暖めてからご使用ください。

例えばシフトレンジ表示を使用した場合、シフト操作をしてもすぐにシフトレンジの表示が切りかわらないことで運転者がダウンシフトしなかったと誤解し、再度ダウンシフトすることによって急激に過度のエンジンブレーキがかかり、重大な傷害におよぶか、最悪の場合死亡につながるおそれがあります。

▲ 注意

エンジンや構成部品への損傷を防ぐために、次のことをお守りください。

- タコメーターが表示されているときは、タコメーターの針がレッドゾーン（エンジンの許容回転数をこえている範囲）に入らないようにしてください。
- 「エンジン冷却水高温 安全な場所に停車して取扱書を確認してください」が表示されたときは、オーバーヒートのおそれがあるため、ただちに安全な場所に停車してください。完全に冷えたあと、エンジンを確認してください。

— 関連リンク —

[車両カスタマイズ設定一覧 \(P.720\)](#)

ハイブリッドシステムインジケータの見方

ハイブリッドシステムの出力や回生レベルを示します。

EV モードまたは AUTO EV/HV モード時と HV モード時とで、ハイブリッドシステムインジケータの表示内容が一部かわります。

イラストは説明のための例であり、仕様によって表示は異なります。

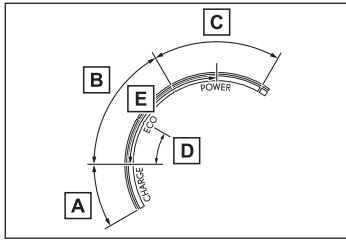
**A** チャージエリア

回生ブレーキ機能により、エネルギーを回収している状態を示します。

回生した電力は、駆動用電池を充電します。

(ここでの「回生」の意味は、運動エネルギーを電気エネルギーに変換することです。)

B エコエリア

エコ運転（環境に配慮した走行）をしている状態を示します。

インジケータのバー表示をエコエリアに保つことで、エコ運転が可能です。

C パワーエリア

全開走行時など、エコ運転の範囲を超えている状態を示します。

D ハイブリッドエコエリア（HV モード時）

ガソリンエンジンの動力を使用しない状況を多く含む状態を示します。

ガソリンエンジンは、各種の条件により自動的に停止/再始動します。

E EV 走行エリア（EV モードまたは AUTO EV/HV モード時）

電気モーターのみで走行している状態を示します。

タコメーター／ハイブリッドシステムインジケータ／スピードメーターの表示きりかえ

走行モードや設定に応じて、次のように表示が切りかわります。設定はセンターディスプレイで変更できます。

■ ヘッドアップディスプレイ非装着車

● タコメーター

メーター表示タイプの設定がタイプ 1 またはタイプ 3 の状態で、次のときにタコメーターが表示されます。

- タコメーター切りかえの設定が常時タコメーター表示のとき
- タコメーター切りかえの設定が自動切りかえの状態で行走モードがスポーツモードのとき

● ハイブリッドシステムインジケータ

メーター表示タイプの設定がタイプ 1 またはタイプ 3 の状態で、次のときにハイブリッドシステムインジケータが表示されます。

- タコメーター切りかえの設定が常時ハイブリッドシステムインジケータ表示のとき

- タコメーター切りかえの設定が自動切りかえの状態で走行モードがスポーツモード以外のとき

● **スピードメーター**

常に表示されます。

メーター表示タイプの設定によって表示がデジタルスピードメーターやアナログスピードメーターに切りかわります。

■ **ヘッドアップディスプレイ装着車**

● **タコメーター**

メーター表示タイプの設定がタイプ 1 のときに表示されます。

F SPORT：タイプ 3 の状態で、次のときにも表示されます。

- タコメーター切りかえの設定が常時タコメーター表示のとき
- タコメーター切りかえの設定が自動切りかえの状態で走行モードがスポーツモードのとき

● **ハイブリッドシステムインジケーター**

メーター表示タイプの設定がタイプ 1 のときに表示されます。

F SPORT：タイプ 3 の状態で、次のときにも表示されます。

- タコメーター切りかえの設定が常時ハイブリッドシステムインジケーター表示のとき
- タコメーター切りかえの設定が自動切りかえの状態で走行モードがスポーツモード以外のとき

● **スピードメーター**

デジタルスピードメーターが常に表示されます。

メーター表示タイプの設定がタイプ 2 のときは、アナログスピードメーターも表示されます。

— **関連リンク** —

[車両カスタマイズ設定一覧 \(P.720\)](#)

走行距離の表示を切り替える／走行距離をリセットする

次の表示項目を切りかえることができます。

● **オドメーター**

走行した総距離を表示します。

● **トリップメーター A／トリップメーター B**

リセットしてからの走行距離を表示します。トリップ A／トリップ B の 2 種類で使い分けることができます。

スイッチを押すごとに表示が切りかわります。
また、トリップメーター表示中に押し続けると、走行距離を 0 にもどします。

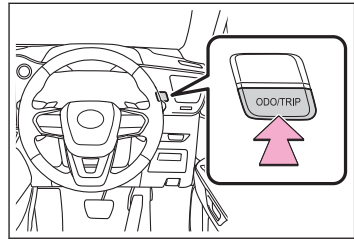

燃料計／航続可能距離を更新する

燃料計と航続可能距離は連動しています。少量給油後に燃料計と航続可能距離の表示が更新されない場合、次の操作を行うことで表示を更新することができます。

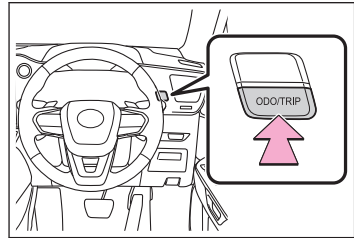

- 1 車両を平坦な場所に停車させます。
- 2 [ODO/TRIP]スイッチを押してオドメーター／トリップメーターディスプレイをオドメーター表示に切りかえます。
- 3 パワースイッチを OFF にします。
- 4 [ODO/TRIP]スイッチを押したまま、パワースイッチを ON にします。
- 5 そのまま約 5 秒間[ODO/TRIP]スイッチを押し続け、オドメーターが点滅を開始したら手をはなします。

オドメーターが約 5 秒間点滅したあと通常の表示にもどれば、更新は終了です。

計器類の見方 (F SPORT)

シフトポジションや走行モード、設定などに応じて、メーターの表示や一部の計器類の配置が切りかわります。

▶ リング表示状態

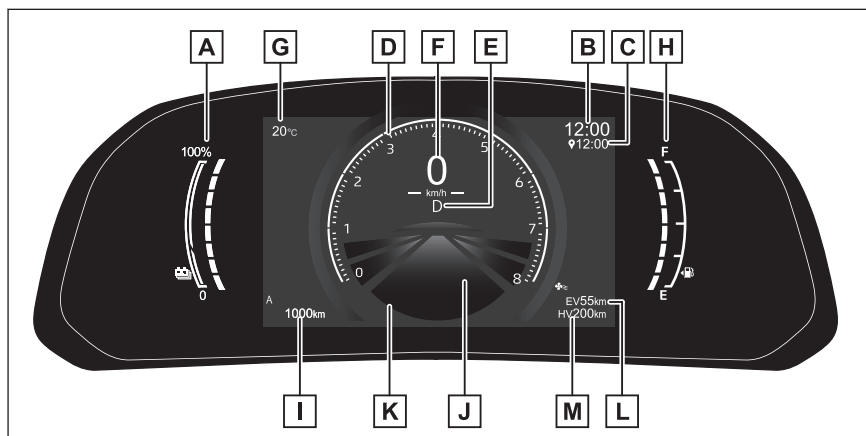

A 駆動用電池残量計

駆動用電池の残量を示します。

ゲージが緑色のゾーンにあるとき、EV 走行が可能になります。ゲージが青色のゾーンに入ると、EV 走行することができなくなります（その場合は、HV モードで走行します）。EV 走行するためには、駆動用電池を充電してください。

B 時計

GPS の時刻情報（GPS 時計）を利用して、時刻を自動で調整します。詳しくは別冊「マルチメディア取扱説明書」を参照してください。

C ナビゲーションシステム連携到着予定時刻表示

ナビゲーションシステムと連携して、目的地の到着予定時刻を表示します。

D タコメーター

毎分のエンジン回転数を示します。

- REV インジケーター
- REV ピーク

ハイブリッドシステムインジケーター

ハイブリッドシステムの出力や回生レベルを示します。

アナログスピードメーター

走行モードや設定によって表示が切りかわります。

E シフトポジション／シフトレンジ表示

F デジタルスピードメーター

G 外気温

外気温度を -40°C ～ 50°C のあいだで表示します。

H 燃料計

燃料残量を示します。次の場合、実際の燃料残量が正しく表示されないことがあります。

- 少量給油（約 5L 以下）を行ったとき
- 坂道など傾いた場所に停車したとき
- 坂道やカーブを走行したとき

I オドメーター／トリップメーターディスプレイ**J** マルチインフォメーションディスプレイ

走行に関する様々な情報を表示します。車両に異常が発生したときは警告メッセージを表示します。

K ドライブモードのカラー背景

ドライブモードによって背景色がかわります。

L EV 走行可能距離

現在の駆動用電池残量で走行可能なおよその距離を表示します。

M 航続可能距離

現在の燃料残量で走行可能なおよその距離を表示します。

▶ バー表示状態

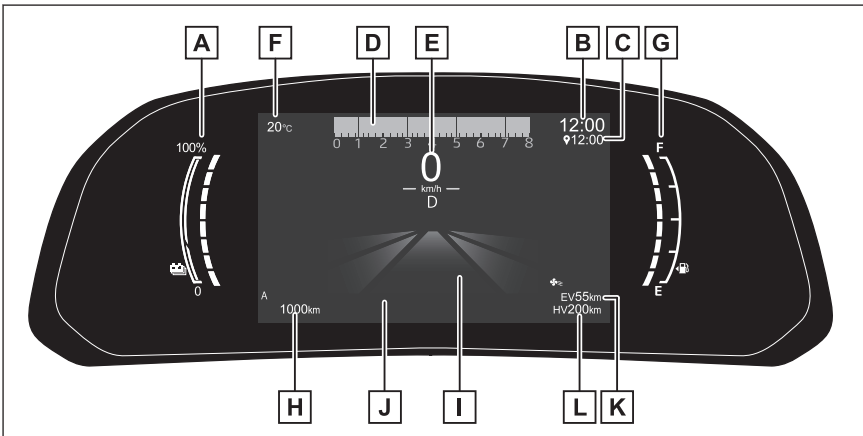
**A** 駆動用電池残量計

駆動用電池の残量を示します。

ゲージが緑色のゾーンにあるとき、EV 走行が可能になります。ゲージが青色のゾーンに入ると、EV 走行することができなくなります（その場合は、HV モードで走行します）。EV 走行するためには、駆動用電池を充電してください。

B 時計

GPS の時刻情報（GPS 時計）を利用して、時刻を自動で調整します。詳しくは別冊「マルチメディア取扱説明書」を参照してください。

C ナビゲーションシステム連携到着予定時刻表示

ナビゲーションシステムと連携して、目的地の到着予定時刻を表示します。

D タコメーター

毎分のエンジン回転数を示します。

- REV インジケーター
- REV ピーク

ハイブリッドシステムインジケーター

ハイブリッドシステムの出力や回生レベルを示します。

走行モードや設定によって表示が切りかわります。

E シフトポジション／シフトレンジ表示／デジタルスピードメーター

F 外気温

外気温度を -40°C ～ 50°C のあいだで表示します。

G 燃料計

燃料残量を示します。次の場合、実際の燃料残量が正しく表示されないことがあります。

- 少量給油（約 5L 以下）を行ったとき
- 坂道など傾いた場所に停車したとき
- 坂道やカーブを走行したとき

H オドメーター／トリップメーターディスプレイ

I マルチインフォメーションディスプレイ

走行に関する様々な情報を表示します。車両に異常が発生したときは警告メッセージを表示します。

J ドライブモードのカラー背景

ドライブモードによって背景色がかわります。

K EV 走行可能距離

現在の駆動用電池残量で走行可能なおよその距離を表示します。

L 航続可能距離

現在の燃料残量で走行可能なおよその距離を表示します。

 **知識**

■ **メーターディスプレイの作動条件**

パワースイッチが ON のとき

■ **エンジン回転数**

ハイブリッド車のエンジン回転数は、燃費の向上や排気ガス低減などのため、ち密に制御されています。

走行条件や運転条件が同じでも、エンジン回転数が異なる場合があります。

■ **外気温度表示**

- 次の場合は、正しい外気温度が表示されなかったり、温度表示の更新が遅くなったりすることがありますが、故障ではありません。
 - ・ 停車している時や、低速走行（約 20km/h 以下）のとき

- 外気温度が急激に変化したとき（車庫、トンネルの出入り口付近など）
- 「--」または「E」が表示されたときは、システム異常のおそれがあります。レクサス販売店で点検を受けてください。

■ EV 走行可能距離

- エアコンの作動中は EV 走行可能距離の横に  が表示され、エアコンを使用した場合の EV 走行可能距離にかかります。
- システムの電力消費により、走行してなくても EV 走行可能距離が減少する場合があります。

■ 航続可能距離

- 運転履歴から学習した燃費と現在の燃料残量から算出した走行可能な距離を表示します。使用環境（気象、渋滞など）や運転方法（急発進、エアコンの使用など）に応じて燃費が変わるため、実際に走行できる距離とは異なります。
- 燃料給油量が少量（約 5L 以下）のとき、表示が更新されないことがあります。この場合、燃料計の表示と共に更新することができます。

■ 液晶ディスプレイ

ディスプレイに小さな斑点や光点が表示されることがあります。

これは液晶ディスプレイ特有の現象でそのまま使用しても問題ありません。

■ フリー/オープンソースソフトウェア情報について

本製品はフリー/オープンソースソフトウェアを含んでいます。このようなフリー/オープンソースソフトウェアのライセンス情報やソースコードの両方またはどちらか片方は以下の URL で入手することができます。

<https://www.denso.com/global/en/opensource/meter/toyota/>

▲ 警告

画面の温度が極めて低いときは、画面表示の切りかえが遅れる場合がありますので、車室内を暖めてからご使用ください。

例えばシフトレンジ表示を使用した場合、シフト操作をしてもすぐにシフトレンジの表示が切りかわらないことで運転者がダウンシフトしなかったと誤解し、再度ダウンシフトすることによって急激に過度のエンジンブレーキがかかり、重大な傷害におよぶか、最悪の場合死亡につながるおそれがあります。

▲ 注意

エンジンや構成部品への損傷を防ぐために、次のことをお守りください。

- タコメーターが表示されているときは、タコメーターの針がレッドゾーン（エンジンの許容回転数をこえている範囲）に入らないようにしてください。
- 「エンジン冷却水高温 安全な場所に停車して取扱書を確認してください」が表示されたときは、オーバーヒートのおそれがあるため、ただちに安全な場所に停車してください。完全に冷えたあと、エンジンを確認してください。

— 関連リンク —

[ハイブリッドシステムインジケータの見方 \(P.330\)](#)

[タコメーター／ハイブリッドシステムインジケータ／スピードメーターの表示きりかえ \(P.331\)](#)

[走行距離の表示を切り替える／走行距離をリセットする \(P.332\)](#)

[燃料計／航続可能距離を更新する \(P.333\)](#)

[車両カスタマイズ設定一覧 \(P.720\)](#)

Rev インジケータ／Rev ピークの表示

■ REV インジケータ

設定したエンジン回転数またはレッドゾーンに到達すると、タコメーターを強調表示します。

設定したエンジン回転数に到達したときは橙色、レッドゾーンに到達したときは赤色で表示されます。

センターディスプレイで、表示を開始するエンジン回転数を設定できます。

■ REV ピーク

4000r/min 以上の回転域で、エンジン回転数の最高値にタコメーターの残像を約 1 秒間表示します。

— 関連リンク —

[車両カスタマイズ設定一覧 \(P.720\)](#)

マルチインフォメーションディスプレイの表示（ヘッドアップディスプレイ非装着車）

走行に関するさまざまな情報を表示できます。また、状況に応じて注意喚起やアドバイスなどを割り込み表示します。

■ 表示エリア

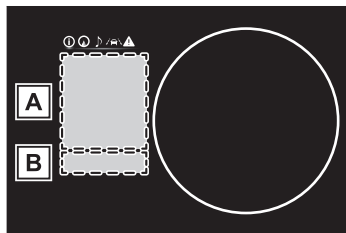

A コンテンツ表示エリア

B 運転支援システム情報表示エリア



以外のメニューアイコンを選択しているときに運転支援システムが作動していると、システムの作動状況を表示します。

■ コンテンツ表示エリアの表示項目

メニューアイコンを選択し、次の項目を表示することができます。



走行情報表示



ナビゲーションシステム連携表示



オーディオシステム連携表示



運転支援システム情報



警告メッセージ

□ 知識

■ 液晶ディスプレイ

ディスプレイに小さな斑点や光点が表示されることがあります。これは液晶ディスプレイ特有の現象でそのまま使用しても問題ありません。

▲ 警告

■ 運転中の使用

- マルチインフォメーションディスプレイを操作する時は、周囲の安全に十分注意してください。
- マルチインフォメーションディスプレイを見続けしないでください。前方の歩行者、障害物などを見落とすおそれがあり危険です。

■ 低温時の画面表示

画面の温度が極めて低いときは、画面表示の切りかえが遅れる場合がありますので、車室内を暖めてからご使用ください。

例えばシフトレンジ表示を使用した場合、シフト操作をしてもすぐにシフトレンジの表示が切りかわらないことで運転者がダウンシフトしなかったと誤解し、再度ダウンシフトすることによって急激に過度のエンジンブレーキがかかり、重大な傷害におよぶか、最悪の場合死亡につながるおそれがあります。

■ ディスプレイの設定を変更するとき

ハイブリッドシステムが作動している状態で操作を行うため、車庫内など囲まれた場所では、十分に換気をしてください。換気をしないと、排気ガスが充満し、排気ガスに含まれる一酸化炭素 (CO) により、重大な健康障害におよぶか、最悪の場合死亡につながるおそれがあります。

▲ 注意

ディスプレイの設定を変更するとき、補機バッテリーあがりを起こす可能性がありますので、確実にハイブリッドシステムが作動している状態で実施してください。

— 関連リンク —

[ディスプレイの表示内容 \(P.345\)](#)

[インストルメントパネル照明の明るさを調整する \(P.357\)](#)

マルチインフォメーションディスプレイの表示（ヘッドアップディスプレイ装着車）

走行に関するさまざまな情報を表示できます。また、状況に応じて注意喚起やアドバイスなどを割り込み表示します。

■ 表示エリア

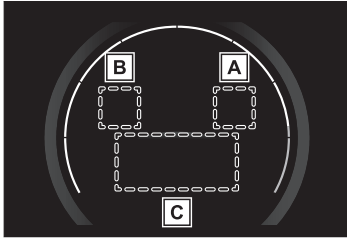

A 運転支援システム情報表示エリア

コンテンツ表示エリアで運転支援システム情報を表示していないときに運転支援システムが作動していると、システムの作動状況を表示します。

B ナビゲーションシステム連携表示エリア

コンテンツ表示エリアでナビゲーションシステム連携表示を表示していないときに目的地案内を表示します。

C コンテンツ表示エリア

■ コンテンツ表示エリアの表示項目

次の項目を表示することができます。

- ドライブインフォメーション 1
- ドライブインフォメーション 2
- エネルギーモニター／EV 走行比率
- オーディオシステム連携表示
- ナビゲーションシステム連携表示*1
- G モニター
- 運転支援システム情報*1
- ブランク（非表示）

□ 知識

■ 液晶ディスプレイ

ディスプレイに小さな斑点や光点が表示されることがあります。これは液晶ディスプレイ特有の現象でそのまま使用しても問題ありません。

▲ 警告

■ 運転中の使用

- マルチインフォメーションディスプレイを操作する時は、周囲の安全に十分注意してください。

*1:ヘッドアップディスプレイの表示を最大に設定している場合は、ヘッドアップディスプレイに表示されます。

▲ 警告

- マルチインフォメーションディスプレイを見続けしないでください。前方の歩行者、障害物などを見落とすおそれがあり危険です。

■ 低温時の画面表示

画面の温度が極めて低いときは、画面表示の切りかえが遅れる場合がありますので、車室内を暖めてからご使用ください。

例えばシフトレンジ表示を使用した場合、シフト操作をしてもすぐにシフトレンジの表示が切りかわらないことで運転者がダウンシフトしなかったと誤解し、再度ダウンシフトすることによって急激に過度のエンジンブレーキがかかり、重大な傷害におよぶか、最悪の場合死亡につながるおそれがあります。

■ ディスプレイの設定を変更するとき

ハイブリッドシステムが作動している状態で操作を行うため、車庫内など囲まれた場所では、十分に換気をしてください。換気をしないと、排気ガスが充満し、排気ガスに含まれる一酸化炭素（CO）により、重大な健康障害におよぶか、最悪の場合死亡につながるおそれがあります。

▲ 注意

ディスプレイの設定を変更するとき、補機バッテリーあがりを起こす可能性がありますので、確実にハイブリッドシステムが作動している状態で実施してください。

— 関連リンク —

[ディスプレイの表示内容 \(P.345\)](#)

[インストルメントパネル照明の明るさを調整する \(P.357\)](#)

ヘッドアップディスプレイの表示*

ヘッドアップディスプレイは、フロントウインドウガラスに運転支援システムの作動状況や走行に関するさまざまな情報を表示することができます。

表示内容は、走行状況やヘッドアップディスプレイの表示モードによって異なります。また、状況に応じて割り込み表示されます。

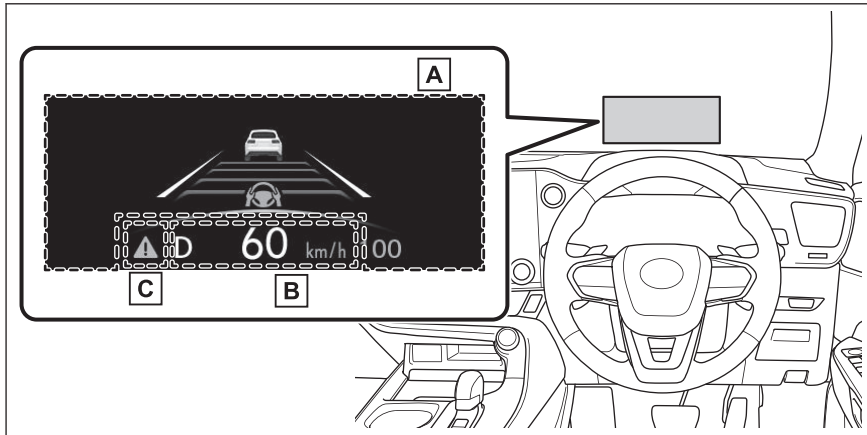

A メイン表示エリア

次の内容が表示されます。

- 運転支援システム情報
- タコメーター／HV インジケーター
- コンパス

B 走行状況表示エリア

次の項目が表示されます。

- スピードメーター
- シフトポジション／シフトレンジ表示

C : マスターウォーニングアイコン

警告メッセージが表示されているときに表示されます。

知識

■ ヘッドアップディスプレイの作動条件

パワースイッチがON のとき

■ ヘッドアップディスプレイを使用するときは

サングラス（特に偏光サングラス）を着用していると、ヘッドアップディスプレイの表示が見づらくなる場合があります。表示が見づらい場合は、輝度を調整するか、サングラスをはずしてください。

★: グレード、オプションなどにより、装備の有無があります。

▲ 警告

ヘッドアップディスプレイを見続けしないでください。前方の歩行者、障害物などを見落とすおそれがあり危険です。

▲ 注意

次のことをお守りください。

- 映写部の付近に飲み物を置かないでください。水やその他の液体が映写部にかかると、装置が故障する原因となります。

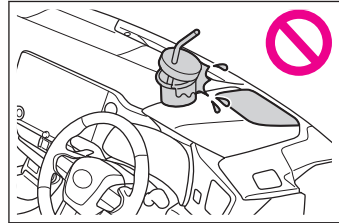

- 映写部の上にものを置いたり、シールなどを貼り付けたりしないでください。ヘッドアップディスプレイの表示のさまたげとなります。
- 映写部の内部にふれたり、とがったものを押し付けたりしないでください。装置が故障する原因となります。

— 関連リンク —

[ハイブリッドシステムインジケータの見方 \(P.330\)](#)

[タコメーター／ハイブリッドシステムインジケーター／スピードメーターの表示きりかえ \(P.331\)](#)

[ディスプレイの表示内容 \(P.345\)](#)

[ヘッドアップディスプレイの設定を変更する \(P.358\)](#)

[車両カスタマイズ設定一覧 \(P.720\)](#)

ディスプレイの表示内容

メーター／ディスプレイの操作

▶ ヘッドアップディスプレイ非装着車

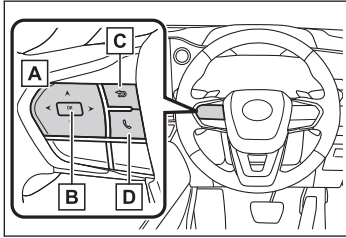

A < / > : メニューの切りかえ

^ / v : 表示項目の切りかえ／ページ送り／カーソル移動

B 決定

C ひとつ前の画面にもどる

D 電話の発着信

ハンズフリーシステムと連携して、発着信の表示や操作を行うことができます。ハンズフリーシステムについて詳しくは、別冊「マルチメディア取扱説明書」を参照してください。

▶ ヘッドアップディスプレイ装着車

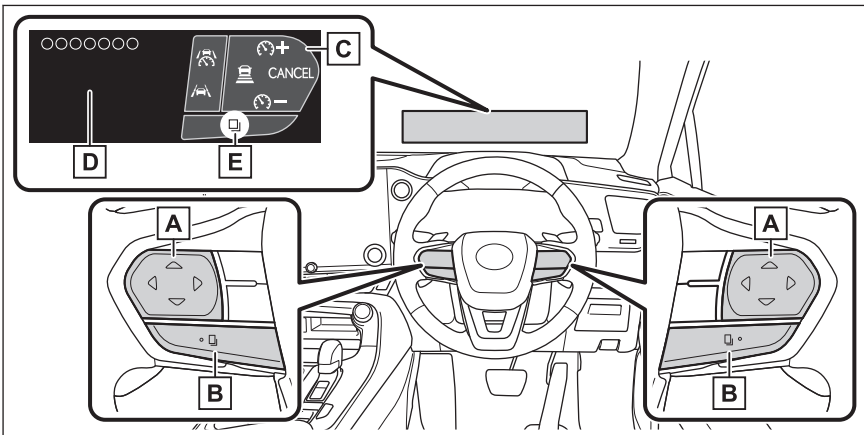

A 状況や設定によって、スイッチの機能がかわります。

スイッチに触れると、各スイッチの機能がヘッドアップディスプレイに表示されます。ヘッドアップディスプレイがOFFのときはマルチインフォメーションディスプレイに表示されます。

また、センターディスプレイでお好みの機能をスイッチに設定することができます。

B スイッチを押すごとに、スイッチの機能が切りかわります。

C スイッチアイコン表示

各スイッチのアイコンを表示します。触れているスイッチは強調表示されます。**(E)**

D スイッチ機能ガイド表示

触れているスイッチの機能ガイドを表示します。

☐ 知識

■ ステアリングスイッチに触れても反応しないとき

- スwitchに触れたまま指を動かすと、反応しやすくなります。
- スwitchの表面が汚れている場合は、パワースwitchを OFF にしてスswitchを清掃してください。
- 防寒手袋モードを ON にすることで、スswitchセンサーの感度を高くすることができます。

— 関連リンク —

[車両カスタマイズ設定一覧 \(P.720\)](#)

マルチインフォメーションディスプレイの表示を切りかえる (ヘッドアップディスプレイ非装着車)

- メーター操作スswitchの < または > を押します。

走行情報を切りかえる

- メーター操作スswitchの < または > を押して ⓘ を選択し、^ または v を押します。

マルチインフォメーションディスプレイの表示を切りかえる (ヘッドアップディスプレイ装着車)

☐ 知識

■ ステアリングスswitchでの切りかえ

ステアリングスswitchお気に入り機能に  /  を設定している場合は、

 または  を押すことで表示を切りかえることができます。

- 1 センターディスプレイで ⚙ をタッチします。
- 2 [車両カスタマイズ]をタッチします。
- 3 [メーター]をタッチします。
- 4 「メーター表示切り替え」の < または > をタッチします。
選択するたびに表示が切りかわります。

走行情報の表示

走行に関する情報は次のディスプレイに表示されます。

- マルチインフォメーションディスプレイ

- ヘッドアップディスプレイ★
- センターディスプレイ

表示される項目は、ディスプレイによって異なります。

ドライブインフォメーション 1

マルチインフォメーションディスプレイに次の項目を表示できます。

表示される数値は参考として利用してください。

EV モードまたは AUTO EV/HV モードと HV モードとで表示される内容がかわります。

■ EV モードまたは AUTO EV/HV モード時

- 瞬間電費
現在の瞬間電費を表示します。
- 通算平均電費

■ HV モード時

- 瞬間燃費
現在の瞬間燃費を表示します。
- 通算平均燃費

□ 知識

■ 電費

EV 走行時の電力消費率を表す数値で、ガソリンエンジンの燃料消費率に相当します。この車では、電力 1 キロワット時 (1kWh) あたりの走行キロ数 (km/kWh) が、「電費」として各画面上に表示されます。

ドライブインフォメーション 2

マルチインフォメーションディスプレイに次の項目を表示できます。

- 通算平均車速
- 通算走行時間

ドライブインフォメーション 3 (ヘッドアップディスプレイ非装着車)

マルチインフォメーションディスプレイに次の項目を表示できます。

■ EV モードまたは AUTO EV/HV モード時

- EV 走行可能距離
現在の駆動用電池残量で走行可能なおよその距離を表示します。

★: グレード、オプションなどにより、装備の有無があります。

● 航続可能距離

現在の燃料残量で走行可能なおよその距離を表示します。

● 始動後平均電費

ハイブリッドシステム始動後の平均電費を表示します。

■ HV モード時

● EV 走行可能距離

現在の駆動用電池残量で走行可能なおよその距離を表示します。

● 航続可能距離

現在の燃料残量で走行可能なおよその距離を表示します。

● 始動後平均燃費

ハイブリッドシステム始動後の平均燃費を表示します。

□ 知識

■ EV 走行可能距離

- エアコンの作動中は EV 走行可能距離の横に  が表示され、エアコンを使用した場合の EV 走行可能距離にかかります。
- システムの電力消費により、走行していなくても EV 走行可能距離が減少する場合があります。

■ 航続可能距離

- 運転履歴から学習した燃費と現在の燃料残量から算出した走行可能な距離を表示します。使用環境（気象、渋滞など）や運転方法（急発進、エアコンの使用など）に応じて燃費が変わるため、実際に走行できる距離とは異なります。
- 燃料給油量が少量（約 5L 以下）のとき、表示が更新されないことがあります。この場合、燃料計の表示と共に更新することができます。

■ 電費

EV 走行時の電力消費率を表す数値で、ガソリンエンジン車の燃料消費率に相当します。この車では、電力 1 キロワット時 (1kWh) あたりの走行キロ数 (km/kWh) が、「電費」として各画面上に表示されます。

G モニター

マルチインフォメーションディスプレイに車両にかかる前後左右の G（加速度）を表示します。

G モニターの周囲にはステアリング操作量／アクセル開度量／ブレーキ液圧が表示されます。

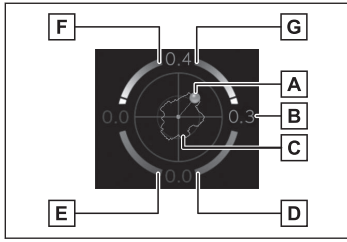

A 車両にかかる G

B 現在の G 値（前後左右に分解した値）

C 最大 G の軌跡

ハイブリッドシステムを始動するたびに、表示がリセットされます。

D アクセル開度量

E ブレーキ液圧

F 左側ステアリング操作量

G 右側ステアリング操作量

0.5G 以上の力を発生した場合、G 値表示が橙色に変わり、2 秒間保持されます。（ピークホールド機能）

表示画面については路面状況、気温、車速などによって実際の車両状態と異なる場合があります。表示画面は参考として利用してください。

知識

- 傾斜のある場所など、路面の状況によっては停車中でも G 値が 0 にならない場合があります。
- 車両や使用環境によって、ブレーキペダルを一杯に踏み込んでもブレーキ液圧の表示が最大にならない場合があります。
- 補機バッテリー端子の脱着をしたときは、一時的にステアリング操作量が表示されなくなりますが、しばらく走行することで表示されます。

エネルギーモニター／EV 走行比率★

マルチインフォメーションディスプレイにエネルギーモニターと EV 走行比率を表示できます。

エネルギーモニターはセンターディスプレイにも表示できます。

■ 始動後 EV 走行比率★

ハイブリッドシステムを始動してから現在までに EV 走行できた割合をグラフ表示します。

ハイブリッドシステムを始動するたびに、表示がリセットされます。

■ エネルギーモニター

車両の駆動状況、ハイブリッドシステムの作動状況、およびエネルギーの回収状況を確認できます。

エネルギーの流れに応じて矢印が表示されます。エネルギーの流れがないときは、矢印は表示されません。

矢印の色は次のように変化します。

- 青：電気エネルギーを回収／充電しているとき

★：グレード、オプションなどにより、装備の有無があります。

- 橙：電気エネルギーを使用しているとき
- 赤：ガソリンエンジンの動力を使用しているとき
- ▶ マルチインフォメーションディスプレイ

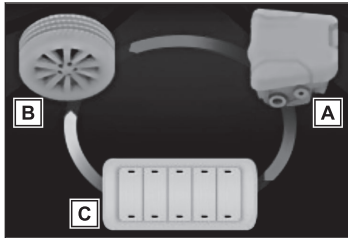

図は説明のためすべての矢印を掲載しており、実際の表示内容とは異なります。

- A エンジン
- B タイヤ
- C 駆動用電池

イラストは説明のための例であり、仕様によって表示は異なります。

▶ センターディスプレイ（充電時・AC 外部給電時以外）

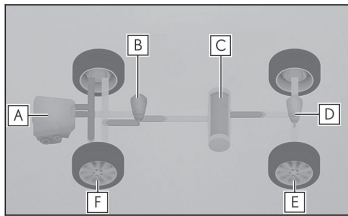

図は説明のためすべての矢印を掲載しており、実際の表示内容とは異なります。

- A エンジン
- B フロントモーター
- C 駆動用電池
- D リヤモーター
- E リヤタイヤ
- F フロントタイヤ

▶ センターディスプレイ（充電時・AC 外部給電時）

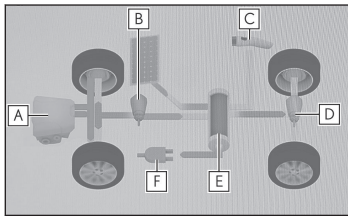

図は説明のためすべての矢印を掲載しており、実際の表示内容とは異なります。

- A エンジン*1
- B フロントモーター*1
- C 普通充電コネクタ*2
- D リヤモーター
- E 駆動用電池
- F アクセサリーコンセント

□ 知識

■ センターディスプレイ上の駆動用電池の表示について

駆動用電池に充電しているときは緑色に、駆動用電池の電力が使用されているときは黄色に、それぞれ表示色が変わります。

*1:「HV 給電モード」での AC 外部給電中、状況によってエネルギーの流れが表示されます。

*2: AC 外部給電時はヴィークルパワーコネクタの表示にかかります。

■ 駆動用電池の残量警告について

- シフトポジションがNで、駆動用電池の充電ができない状態が継続、もしくは、駆動用電池の残量が一定未満まで低下すると、ブザーが断続的に吹鳴します。その後、さらに残量が低下したときは、ブザー音が断続から連続にかわります。
- マルチインフォメーションディスプレイのメッセージとブザー音で警告されたときは、画面の指示に従って対処してください。

■ センターディスプレイ上のエンジンの表示について

ガソリンエンジンの暖機中はガソリンエンジンのイメージが青色で表示され、暖機が終了すると赤色にかわります。

センターディスプレイにエネルギーモニター画面を表示する

- 1 メインメニューの にタッチします。
- 2 [エネルギーフロー]にタッチします。

■ ブランク（非表示）

マルチインフォメーションディスプレイにブランク画面を表示します。

■ 瞬間燃費／燃費履歴画面

燃費に関する情報をセンターディスプレイに表示します。

■ 瞬間燃費画面

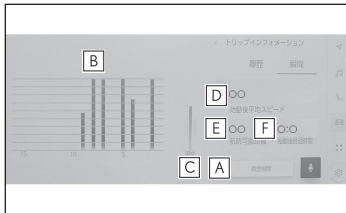

- A 履歴削除
- B 過去 15 分間の 1 分ごとの燃費（平均燃費）
- C 瞬間燃費
- D ハイブリッドシステム始動後平均車速
- E 航続可能距離
- F ハイブリッドシステム始動後経過時間

表示される平均燃費は、参考として利用してください。表示画面については実際の状況とわずかに異なる場合があります。

■ 燃費履歴画面

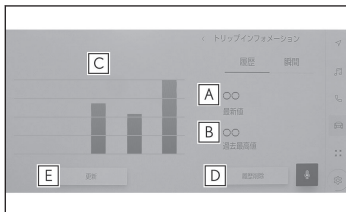

- A 最新値表示
- B 過去最高値表示
- C 過去平均燃費表示
- D 履歴削除
- E 最新値更新

表示される平均燃費は、参考として利用してください。表示画面については実際の状況とわずかに異なる場合があります。

□ 知識

■ 過去の区間平均燃費の記録を更新するには

区間燃費画面で**[更新]**を選択すると、平均燃費の値とグラフが更新され、新たに平均燃費の記録を開始します。

■ 燃費データをリセットするには

[履歴削除]を選択すると、燃費データがリセットされます。

■ 航続可能距離について

現在の燃料残量で走行できるおよその距離を示します。表示される距離は、過去の平均燃費をもとに算出されるため、表示される距離を実際に走行できるとは限りません。

センターディスプレイに瞬間燃費／燃費履歴画面を表示する

- 1 メインメニューの にタッチします。
- 2 [トリップインフォメーション]にタッチします。
- 3 **[瞬間]**または**[履歴]**にタッチします。

AWD 作動状態表示

AWDの作動状態がセンターディスプレイに表示できます。

図の画面表示は、使用状況や車両の仕様により実際の表示と異なる場合があります。

駆動力表示：

0～5の6段階で、各車輪の駆動状態を表示します。

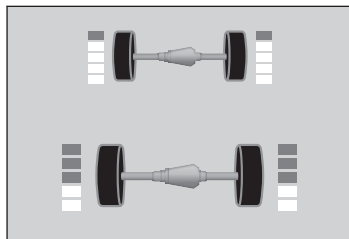

センターディスプレイに AWD 作動状態表示を表示する

- 1 メインメニューの を選択します。
- 2 **[AWD]**を選択します。

タイヤ空気圧

タイヤ空気圧警報システムが検知した空気圧をセンターディスプレイに表示できます。

センターディスプレイにタイヤ空気圧を表示する

- 1 メインメニューの を選択します。
- 2 **[タイヤ空気圧]**を選択します。

運転支援システム情報表示

マルチインフォメーションディスプレイやヘッドアップディスプレイ★に次のシステムの作動状況を表示します。

- レーダークルーズコントロール
- LTA（レーントレーシングアシスト）
- LDA（レーンディパーチャーアラート）
- LCA（レーンチェンジアシスト）★
- RSA（ロードサインアシスト）
- プロアクティブドライビングアシスト
- PCS（プリクラッシュセーフティ）

☐ 知識

■ 表示位置（ヘッドアップディスプレイ装着車）

ヘッドアップディスプレイの表示を最大に設定している場合、マルチインフォメーションディスプレイのコンテンツ表示エリアの運転支援システム情報表示は非表示になります。

オーディオシステム連携表示

オーディオシステムの作動状況をマルチインフォメーションディスプレイに表示できます。

オーディオソースの選択、選曲などを操作することができます。

ナビゲーションシステム連携表示

マルチインフォメーションディスプレイに次の情報を表示します。

- 目的地案内
- レーン（車線）案内
交差点にさしかかったとき、車線／進行方向などのレーン情報が表示されます。
- ストリート名
- コンパス

☐ 知識

■ レーン表示

地図データに情報のない交差点では、レーン表示は行われません。また交差点によっては、レーン表示と実際の交差点形状が異なる場合があります。現場の道路標識／表示や道路状況に従って走行してください。

★：グレード、オプションなどにより、装備の有無があります。

■ 表示位置（ヘッドアップディスプレイ装着車）

ヘッドアップディスプレイの表示設定によっては、ヘッドアップディスプレイに表示され、マルチインフォメーションディスプレイのコンテンツ表示エリアは非表示になります。

優先的に表示される情報

状況に応じて、マルチインフォメーションディスプレイやヘッドアップディスプレイ★に割り込み表示されます。

割り込み表示される項目によっては、一部の表示エリアが非表示になります。割り込み表示終了後、もとの表示にもどります。

運転支援システム

状況に応じて、次のシステムの警告／注意喚起／通知／作動状況を割り込み表示します。

- レーダークルーズコントロール
- LTA（レーントレーシングアシスト）
- LDA（レーンディパーチャーアラート）
- LCA（レーンチェンジアシスト）★
- プロアクティブドライビングアシスト
- PCS（プリクラッシュセーフティ）
- RSA（ロードサインアシスト）
- 安心降車アシスト（ドアオープン制御付）
- FCTA（フロントクロストラフィックアラート）
- 先行車発進告知機能
- ITS Connect★

警告メッセージ

状況に応じて、警告メッセージが割り込み表示されます。

ハンズフリー作動表示

ハンズフリーの作動中に表示されます。

提案サービス機能

状況に応じて運転者に提案メッセージを表示する機能です。提案メッセージが表示されたときにハンドル上のスイッチを操作することで、提案された内容を直接操作することができます。

★：グレード、オプションなどにより、装備の有無があります。

■ パワーバックドア機能の ON 切りかえ提案

パワーバックドアメインスイッチが OFF（センターディスプレイでパワーバックドアの機能を OFF に設定しているとき）の状態ですべてのドアガラスが開いている状態で運転席のパワーバックドアスイッチを操作したときに、メインスイッチを ON に変更する提案メッセージを表示します。

このとき[はい]（ヘッドアップディスプレイ非装着車）または[Yes]（ヘッドアップディスプレイ装着車）を選択すると、メインスイッチが ON に変更されます。

メインスイッチが ON に変更されてから再度パワーバックドアスイッチを操作すると、バックドアを開閉することができます。

■ 窓閉め提案（ワイパー連動）

雨が車内に入ることを防ぐために、ドアガラスが開いている状態でワイパーが動き始めるとドアガラスを閉める提案メッセージを表示します。

このとき[はい]（ヘッドアップディスプレイ非装着車）または[Yes]（ヘッドアップディスプレイ装着車）を選択すると、開いているすべてのドアガラスが閉まります。

— 関連リンク —

[車両カスタマイズ設定一覧 \(P.720\)](#)

■ ステアリングスイッチ操作表示

■ ヘッドアップディスプレイ非装着車

ハンドル上のオーディオ操作スイッチを使用したときに、オーディオ操作の表示がされます。

■ ヘッドアップディスプレイ装着車

ステアリングスイッチに触れると、各スイッチのアイコンとスイッチの機能ガイドが表示されます。

— 関連リンク —

[メーター/ディスプレイの操作 \(P.345\)](#)

■ ナビゲーションシステム連携情報

状況に応じて、ナビゲーションシステムと連携した次の項目を表示します。

- ETC に関する通知
- 目的地案内
- レーン（車線）案内
 - 交差点にさしかかったとき、車線/進行方向などのレーン情報が表示されます。
- 地図表示（ヘッドアップディスプレイ★）

★：グレード、オプションなどにより、装備の有無があります。

☐ 知識

■ レーン表示

地図データに情報のない交差点では、レーン表示は行われません。また交差点によっては、レーン表示と実際の交差点形状が異なる場合があります。現場の道路標識／表示や道路状況に従って走行してください。

パワースイッチを OFF にしたときに表示される項目

パワースイッチを OFF にしたときに、マルチインフォメーションディスプレイに次の項目を表示します。

- タイマー充電
- 始動後平均燃費*3
- 始動後走行距離*3
- 始動後走行時間*3
- 始動後 EV 走行比率*3

ハイブリッドシステムを始動してから現在までに EV 走行できた割合をグラフ表示します。

*3:ハイブリッドシステムを始動するたびに、表示がリセットされます。

インストルメントパネル照明の明るさを調整する

インストルメントパネル照明の明るさを調整できます。

□ 知識

車幅灯消灯時と点灯時それぞれの明るさのレベルを調節することができます。

ただし、周囲が明るいとき（昼間など）に車幅灯を点灯しても、メーターの明るさは切りかわりません。

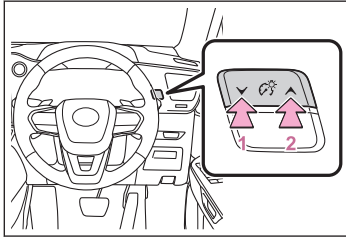

- 1 暗くする
- 2 明るくする

ヘッドアップディスプレイの設定を変更する

▲ 警告

- 映像の明るさ、および表示位置は、安全運転に支障がないよう適切な状態に調整してください。
調整が不適切だと運転者の視界のさまたげとなり、思わぬ事故につながるおそれがあります。
- ヘッドアップディスプレイの設定を変更するときは、ハイブリッドシステムが作動している状態で操作を行うため、車庫内など囲まれた場所では、十分に換気をしてください。換気をしないと、排気ガスが充満し、排気ガスに含まれる一酸化炭素(CO)により、重大な健康障害におよぶか、最悪の場合死亡につながるおそれがあります。





▲ 注意

ヘッドアップディスプレイの設定を変更するときは、補機バッテリーあがりを起こす可能性がありますので、確実にハイブリッドシステムが始動している状態で実施してください。

☐ 知識

■ ステアリングスイッチでの切りかえ

ステアリングスイッチお気に入り機能に次の項目が設定されているときは、ステアリングスイッチからヘッドアップディスプレイの設定を変更することができます。

-  : 表示 ON/OFF
-  : 表示モード
-  : 高さ
-  : 明るさ

■ ヘッドアップディスプレイの表示/非表示

ヘッドアップディスプレイを非表示にしたときは、パワースイッチを OFF にしたあとで再度 ON にしても、非表示のままです。

■ 表示の明るさ

明るさの設定に加えて、周囲の明るさに応じて表示の明るさが自動で調整されます。

■ ヘッドアップディスプレイ表示位置の自動調整

お好みのヘッドアップディスプレイ表示位置をポジションメモリーに登録すると、自動で調整されます。

1 センターディスプレイで  を選択します。

- 2 [車両カスタマイズ]を選択します。
- 3 [ヘッドアップディスプレイ]を選択します。

次の項目を設定できます。

- 表示 ON/OFF
- 表示モード
- 高さ
- 明るさ
- 角度

関連リンク

[車両カスタマイズ設定一覧 \(P.720\)](#)

6-1. 安全運転サポート機能の特徴

- Lexus Safety System +のソフトウェアアップデート 362
- Lexus Safety System + 365
- 運転を補助する装置の一覧 373

6-2. 安全運転サポート機能を使う

- 衝突する前に注意を促してブレーキを掛ける 380
- 車線内中央の走行維持のハンドル操作を支援する 390
- 車線変更するときのハンドル操作を支援する 395
- 車線からはみ出しを警告で防ぐ 399
- 作動対象に近づきすぎないようにブレーキやハンドルの操作を支援する 405
- 低速時に交差点などで交差する車を検知して音と画面で知らせる 410
- 後方にある車両を検知して車線変更を支援する 413
- 後方にある作動対象を検知して音や画面で知らせたりドアの開放をキャンセルしたりして安全な降車を支援する 418
- 低速時に障害物との接近を検知して音と画面で知らせる .. 424
- 低速時に後方の接近車両を検知して音と画面で知らせる .. 434
- 低速時に後方歩行者の接近を検知して音と画面で知らせる 441
- 低速時に障害物との接近を検知してブレーキをかける 446
- Advanced Park メインスイッチを押して駐車操作を支援する 459
- 自車の発進が遅れていることを知らせる 497

- 標識の見逃し防止をサポートする 499
- 最適な車間距離を保って追従走行する 503
- 一定の車速で走行する 513
- 運転者の異常時に自動的に車線内で自車を停車させる 518
- プラスサポートを使用する（販売店装着オプション） 521
- 急なアクセル操作による加速の抑制（販売店装着オプション） 523
- 交差点で右折時に対向車を検知して音と画面で知らせる（販売店装着オプション） ... 526
- アクセルペダルとブレーキペダルが同時に踏まれたとき、ハイブリッドシステム出力を抑制する 527
- 急発進および後退速度を抑制する 528

6-3. 事故による乗員の被害を少なくする

- 事故の衝撃から乗員を守る 530

Lexus Safety System +のソフトウェアアップデート★

G-Link ご利用契約中のお客様は通信モジュール（DCM）を使ってソフトウェアアップデートを実施することで、システムのアップデート/機能の変更/追加ができます。

▲ 警告

■ 安全にお使いいただくために

Lexus Safety System +は、ソフトウェアを更新することで各機能の取り扱い方法が変わることがあります。正しい取り扱い方法を知らずにシステムを使用すると、思わぬ事故につながり、重大な傷害におよぶか、最悪の場合死亡につながるおそれがあります。

レクサス公式 Web サイトにある、システムのソフトウェアバージョンに合ったデジタル取扱説明書をお読みいただいた上でご使用ください。

Lexus Safety System +の取扱説明書での記載内容について

本取扱説明書では、Ver.1 までの情報を記載しています。Lexus Safety System +各機能の制御内容・取り扱い・警告/注意事項などの最新情報については、レクサス公式 Web サイトにあるデジタル取扱説明書で確認することができます。

納車後にソフトウェア更新がされた場合は、ご使用前に必ずシステムのソフトウェアバージョンに合った取扱説明書をお読みください。

□ 知識

■ ご使用にあたっての留意事項

- お客様の安全に関わる問題や法規上の問題が発生したときは、一時的に一部の機能を作動不可にすることがあります。あらかじめご了承ください。
- G-Link 利用契約が未契約/未更新の場合、無線通信によるソフトウェアアップデートは行われません。

■ デジタル取扱説明書について

ご希望の場合、印刷した冊子を購入することもできます。詳しくはレクサス販売店にお問い合わせください。

自車の Lexus Safety System +のバージョンにあった取扱方法をお読みいただくには

納車後にソフトウェア更新をされた場合には、システムのソフトウェアバージョンを確認した上で、レクサス公式 Web サイトにアクセスする必要があります。

センターディスプレイでバージョンを確認する

★: グレード、オプションなどにより、装備の有無があります。

- 運転支援機能の更新に関するお知らせから現在のソフトウェアバージョンを確認することができます。

自車の Lexus Safety System +のバージョンに合った取扱方法を 読む

- 1 パソコンやスマートフォンから、以下 URL にアクセスする

<https://manual.lexus.jp/replace.html?param=m78443v.nx.2109.phev.vh>



- 2 事前に確認したバージョンが含まれたファイルを選択する

ソフトウェアを更新する

ソフトウェアアップデートがある場合、センターディスプレイに通知画面が表示されます。画面の指示に従ってください。

ソフトウェアを更新することで、各機能の取り扱い方法が変わったり、機能が追加されたりすることがあります。

変更・追加された内容は、レクサス公式 Web サイトにあるデジタル取扱説明書で確認することができます。

□ 知識

■ ソフトウェアアップデートについて留意事項

- 一度ソフトウェアアップデートを実施すると、前のバージョンにもどすことはできません。
- 通信環境や更新内容によって、ソフトウェアアップデートに数時間かかることがあります。パワースイッチを OFF にすると更新は中断されますが、再度 ON モードにすると前回の続きから再開します。
- ソフトウェアアップデートの実施中でも Lexus Safety System +を使用することができます。
- 次のようなときは自動でソフトウェアアップデートを実施することがあります。
 - システムの不具合など、お客様の安全に関わる問題が発生したとき*1
 - 法規上の問題が発生したとき*1
 - 取り扱い方法や性能に影響がない、軽微な修正を行うとき*2

*1:すべての更新内容がインストールされ、ソフトウェアが最新の状態になることがあります。

*2:通知画面は表示されません。

■ 運転支援機能の更新通知で確認できること

次の項目を確認、または実行できます。

- ソフトウェアのバージョン、更新内容、注意事項、使い方などの表示
- ソフトウェアの更新履歴表示へのリンク
- ソフトウェアの更新

Lexus Safety System +

Lexus Safety System + は、運転支援装置によって運転者を補助し、安全で快適なドライブを支援します。

▲ 警告

■ Lexus Safety System + について

Lexus Safety System + は運転者の安全運転を前提としたシステムであり、事故被害や運転負荷の軽減に寄与することを目的としています。

本システムは認識性能・制御性能に限界があります。システムを過信せず、運転者は常に自らの責任で周囲の状況を把握し、安全運転を心がけてください。

■ 安全にお使いいただくために

- システムを過信しないでください。運転者は常に自らの責任で周囲の状況を把握し、安全運転を心がけてください。本システムはあらゆる状況で動作するものではなく、支援には限界があります。システムに頼ったり、安全を委ねる運転をしたりすると思わぬ事故につながり、重大な傷害におよぶか、最悪の場合死亡につながるおそれがあります。
- お客様ご自身で作動テストを行わないでください。対象や状況によってはシステムが正常に作動せず、思わぬ事故につながるおそれがあります。
- 走行操作に関して注意が必要な場合や、システムに異常が発生したときには、警告メッセージ・警告ブザーで注意をうながします。ディスプレイに警告メッセージが表示されたときは、表示された画面の指示に従ってください。
- 外部の騒音やオーディオの音などにより、警報ブザーが聞きとりにくい場合があります。また、路面状況などにより、システムの作動を感じにくい場合があります。

■ システムを OFF にする必要があるとき

次のときは、システムを OFF にしてください。

システムが正常に作動せず、思わぬ事故につながり、重大な傷害におよぶか、最悪の場合死亡に繋がる恐れがあります。

- 過積載やバンクで車両が傾いているとき
- 過度な高速走行をしているとき
- けん引時
- トラック／船舶／列車などに積載するとき
- 車両をリフトで上げ、タイヤを空転させるとき
- 点検でシャシーダイナモやフリーローラーなどを使用するとき
- オフロード走行やスポーツ走行をするとき
- 洗車機を使用するとき
- センサーやセンサー周辺への衝撃などによりセンサーの向きがずれているとき、変形しているとき
- センサーやライトをさえぎるような装備品を装着しているとき
- 応急用タイヤ・タイヤバンク応急修理キット・タイヤチェーンなどを装着しているとき

▲ 警告

- タイヤの残り溝が十分でないとき、または空気圧が不足しているとき
- メーカー指定のサイズ以外のタイヤを装着しているとき
- 事故や故障などにより走行不安定なとき

■ 運転支援装置

- AHS(アダプティブハイビームシステム)
→ P.216
- AHB(オートマチックハイビーム)
→ P.219
- PCS (プリクラッシュセーフティ)
→ P.380
- LTA (レーントレーシングアシスト)
→ P.390
- LCA (レーンチェンジアシスト)
★
→ P.395
- LDA (レーンディパーチャーアラート)
→ P.399
- PDA (プロアクティブドライビングアシスト)
→ P.405
- FCTA (フロントクロストラフィックアラート) ★
→ P.410
- 発進遅れ告知機能
→ P.497
- RSA (ロードサインアシスト)
→ P.499
- レーダークルーズコントロール
→ P.503
- ドライバ異常時対応システム
→ P.518

Lexus Safety System + で使用するセンサー

複数のセンサーにより、システムの作動に必要な情報を認識します。

★: グレード、オプションなどにより、装備の有無があります。

■ フロント

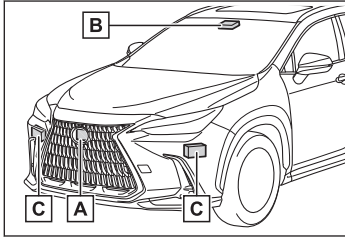

- A 前方レーダー
- B 前方カメラ
- C 前側方レーダー★

■ リヤ

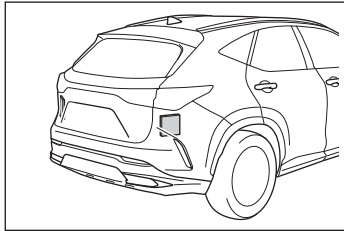

後側方レーダー

▲ 警告

■ レーダーの故障や誤作動を防ぐために

次のことをお守りください。お守りいただかないと、レーダーが正常に作動せず、思わぬ事故につながり、重大な傷害におよぶか、最悪の場合死亡につながるおそれがあります。

- レーダーとレーダー専用カバーは常にきれいにしておく

レーダー前面やレーダー専用カバー前後面に汚れ・水滴・雪などが付着した場合は、取り除いてください。

お手入れをする際は、レーダーやレーダー専用カバーを傷付けないよう、やわらかい布を使ってください。

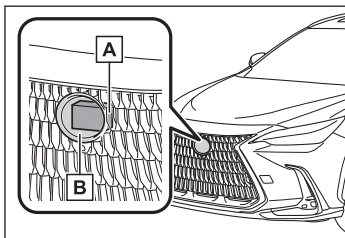

- A レーダー
- B レーダー専用カバー

- レーダーやレーダー専用カバー周辺にアクセサリを付けたり、ステッカー（透明なものを含む）などを貼ったりしない
- レーダー周辺への衝撃を避ける

★：グレード、オプションなどにより、装備の有無があります。

▲ 警告

- レーダー／フロントグリル／フロントバンパーに衝撃を受けた際は、必ずレクサス販売店で点検を受けてください。
- レーダーを分解しない
- レーダーやレーダー専用カバーを改造、塗装したりしない。純正部品以外に交換しない。
- 次のようなときは、レーダーの再調整が必要です。
詳しくはレクサス販売店にご相談ください。
 - レーダーを脱着や交換したとき
 - フロントバンパー／フロントグリルを交換したとき

■ 前方カメラの故障や誤作動を防ぐために

次のことをお守りください。お守りいただかないと、前方カメラが正常に作動せず、思わぬ事故につながり、重大な傷害におよぶか、最悪の場合死亡につながるおそれがあります。

- フロントウインドウガラスは常にきれいにしておく
 - フロントウインドウガラス外側に汚れ／油膜／水滴／雪などが付着した場合は、取り除いてください。
 - フロントウインドウガラスにガラスコーティング剤を使用している場合、前方カメラ前部に水滴などが付着した場合は、ワイパーでふき取ってください。
 - フロントウインドウガラス内側の前方カメラ取り付け部が汚れた場合は、レクサス販売店にご相談ください。
- フロントウインドウガラスの前方カメラ前部（図に示す範囲内）にステッカー（透明なものを含む）などを貼り付けない

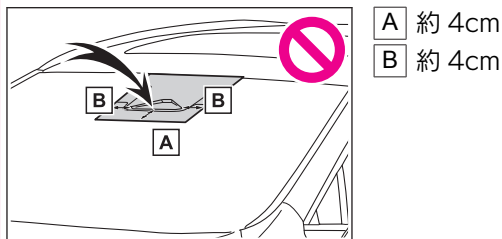

- 前方カメラ前部のフロントウインドウガラスが曇ったり、結露したり、凍結したりした場合は、エアコンの機能を使用する
- 前方カメラ前部のフロントウインドウガラスの水滴をワイパーが正しくふき取れないときは、ワイパーゴムまたはワイパーブレードを交換する
- フロントウインドウガラスにフィルムを貼らない
- フロントウインドウガラスに傷・ひびなどが生じた場合は、そのまま放置せず交換する

フロントウインドウガラスの交換後は、前方カメラの再調整が必要です。

詳しくはレクサス販売店にご相談ください。

▲ 警告

- 前方カメラに液体をかけない
- 前方カメラに強い光を照射しない
- 前方カメラのレンズを汚したり、傷を付けたりしない
フロントウインドウガラス内側を掃除するときは、ガラスクリーナーがレンズに付着しないようにしてください。また、レンズにはふれないでください。
レンズに汚れ・傷がある場合は、レクサス販売店にご相談ください。
- 前方カメラに強い衝撃を加えない
- 前方カメラの取り付け位置や向きを変更したり、取りはずしたりしない
- 前方カメラを分解しない
- インナーミラーなどの前方カメラ周辺部品や天井を改造しない
- ボンネット・フロントグリル・フロントバンパーに、前方カメラの視界をさえぎる可能性のあるアクセサリを取り付けない
詳しくはレクサス販売店にご相談ください。
- ルーフ上に全長の長い荷物（サーフボードなど）を積むときは、前方カメラの視界をさえぎらないようにする
- ヘッドランプなどのランプ類を改造しない

■ フロントウインドウガラスの前方カメラ取り付け部について

フロントウインドウガラスが曇る可能性があるときシステムが判断した場合、ヒーターにより前方カメラ周辺のフロントウインドウガラスの曇り取りが自動的に作動します。お手入れなどで前方カメラ周辺にふれるときは、十分にフロントガラスが冷めてからにしてください。やけどをするおそれがあります。

□ 知識**■ センサーが正しく作動しないおそれがあるとき**

- 車両の高さや傾きが変わるような改造をしているとき
- フロントウインドウガラスが汚れているときや、曇っているとき、ひび割れや破損があるとき
- センサーが極端に高温になっているとき
- センサー前面に泥、雨滴、雪、虫、ゴミなどが付着したとき
- 霧／雪／砂嵐／激しい雨などの悪天候のとき
- 前方に水／雪／土ほこりなどの巻き上げや水蒸気・煙があるとき
- 夜間やトンネル内など暗い場所でヘッドランプを点灯していないとき
- ヘッドランプのレンズが汚れて照射が弱いとき
- ヘッドランプの光軸がずれているとき
- ヘッドランプが故障しているとき
- 対向車のヘッドランプ光／太陽光／反射光などが前方カメラに入射しているとき

- 急激な明るさの変化があるとき
- テレビ塔／放送局／発電所／レーダー搭載車両など、強い電波やノイズが発生する場所の近くを走行するとき
- ワイパーブレードがセンサーの視界をさえぎっているとき
- 周囲に次のようなレーダーの電波を反射するものがあるとき
 - ・ トンネル
 - ・ トラス橋
 - ・ 砂利道
 - ・ 轍のある雪道
 - ・ 壁
 - ・ 大型トラック
 - ・ マンホール
 - ・ 鉄板
 - ・ ガードレール
- 周囲に段差や突起物があるとき
- 超小型モビリティなどに対象車両の全幅が狭いとき
- 空荷のトラックなど対象車両の前端・後端面積が小さいとき
- 低床トレーラーなど対象車両の前端・後端が低い位置にあるとき

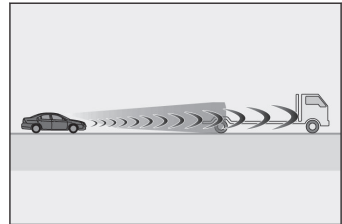

- 対象車両の最低地上高が極端に高いとき

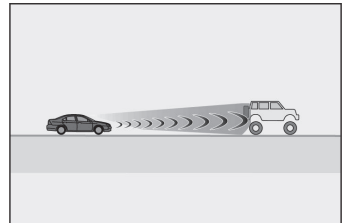

- 対象車両の荷台から荷物がはみ出しているとき
- 対象車両の一部が布で覆われているなど金属の露出が少ない車両のとき
- トラクター・サイドカーなど対象車両が特殊な形状のとき
- 対象車両との車間距離が極端に短くなったとき
- 対象車両の位置がずれている場合

- 対象車両に雪や泥などが大量に付着している場合
- 次のような道路を走行しているとき
 - 急なカーブや曲がりくねった道
 - 急な上り坂や下り坂など、路面勾配が変化する道
 - 左右に傾きのある道
 - 路面に深いわだちがある道
 - 整備されていない荒れた道
 - 起伏や段差が多い道路
- ハンドル操作が不安定な場合
- 車線内での自車の位置が一定でない場合
- 本システム部品もしくはブレーキ等の関連部品が極度に冷えている・過熱している・ぬれているなど
- ホイールアライメントがずれているとき
- 凍結路・積雪路・砂利道などのすべりやすい路面を走行するとき
- カーブの形状とは異なる経路で走行するとき
- カーブに対して進入速度が過度に高いとき
- 駐車場や車庫、カーエレベータなどに入出入りするとき
- 駐車場内を走行するとき
- 生い茂った草・垂れ下がった枝・垂れ幕など自車に覆い被さるような障害物がある場所を走行するとき
- **車線を検知できないおそれがあるとき**
 - 車線の幅が極端に狭い、または広いとき
 - 車線変更をした直後、または交差点を通過した直後
 - 工事によって規制された車線、または仮設の車線を走行しているとき
 - 周囲に車線もしくは類似の構造物、模様、影があるとき
 - 車線が明瞭でないとき、濡れた路面を走行しているとき
 - 車線が縁石等の上に引かれているとき
 - コンクリート路のような照り返しなどで明るい路面を走行しているとき
- **システムの一部もしくは全てが作動しないとき**
 - 本システムもしくはブレーキ、ステアリング等関連システムに異常検出時
 - VSC、TRC 等の安全システムが作動時
 - VSC、TRC 等の安全システムが OFF の時
- **ブレーキの作動音や踏み応えの変化について**
 - ブレーキが作動したときにブレーキの作動音が聞こえたり、ブレーキペダルの踏み応えがかわったりすることがありますが異常ではありません。

- システムの制御によるブレーキ作動中はブレーキペダルがお客様の想定よりも固く感じられたり、ブレーキペダルが沈みこんだりすることがあります。どちらの場合もブレーキの踏み増しは可能です。必要に応じてブレーキを踏み増ししてください。

■ レーダーの取り扱い

レーダーセンサーは電波法の基準に適合しています。センサーに印字されているマークはその証明ですので消さないでください。また、製品を分解・改造すると罰せられることがあります。必ず日本国内でご使用下さい。

運転を補助する装置の一覧

走行の安全性や運転性能を確保するため、走行状況に応じて次の装置が自動で作動します。ただし、これらの装置は補助的なものなので、過信せずに運転には十分に注意してください。

■ ECB（電子制御ブレーキシステム）

電子制御により、ブレーキ操作に応じたブレーキ力を発生させます。

■ ABS（アンチロックブレーキシステム）

急ブレーキ時やすべりやすい路面でのブレーキ時にタイヤのロックを防ぎ、スリップを抑制します。

■ ブレーキアシスト

急ブレーキ時などに、より大きなブレーキ力を発生させます。

■ VSC（ビークルスタビリティコントロール）

急なハンドル操作や、すべりやすい路面で旋回するときに横すべりを抑え、車両の姿勢維持に寄与します。

■ S-VSC（ステアリングアシテッドビークルスタビリティコントロール）

ABS・TRC・VSC・EPSを協調して制御します。

すべりやすい路面などの走行で急なハンドル操作をした際に、ハンドル操作力を制御することで、車両の方向安定性確保に貢献します。

■ TRC（トラクションコントロール）

すべりやすい路面での発進時や加速時にタイヤの空転を抑え、駆動力確保に貢献します。

■ アクティブコーナリングアシスト(ACA)

旋回中に加速しようとするとき、内輪にブレーキ制御を行うことで、車両が外側に膨らむことを抑制します。

■ ヒルスタートアシストコントロール

上り坂で発進するときに、車が後退するのを緩和します。

■ EPS（エレクトリックパワーステアリング）

電気式モーターを利用して、ハンドル操作を補助します。

■ E-Four（電気式AWDシステム）

通常走行時からコーナリング時、登坂時、発進時、加速時や雪や雨などによりすべりやすい路面などでさまざまな走行状況に応じてFF（前輪駆動）走行状態からAWD（4輪駆動）走行状態まで自動的に制御し、安定した操作性、走行安定性に寄与します。

■ 後方車両への接近警報

同じ車線を走行する後方車両を後側方レーダーセンサーで検出し、追突の可能性が高いと判断したときに、非常点滅灯を高速点滅させて後方車両に注意をうながします。このときマルチインフォメーションディスプレイにメッセージを表示し、後方車両の接近を運転者に知らせます。

■ NAVI・AI-AVS（AVS：アダプティブバリアブルサスペンションシステム）★

路面の状態や運転操作などに応じ、ショックアブソーバーの減衰力を4輪独立に制御することで、なめらかな乗り心地と優れた安定感の確保に貢献し、車両の姿勢維持に寄与します。また、ドライブモードセレクトスイッチで走行モードを選択することで、減衰力を切りかえることができます。

■ 緊急ブレーキシグナル

急ブレーキ時に制動灯を自動的に点滅させることにより、後続車に注意をうながし、追突される可能性を低減させます。

■ セカンダリーコリジョンブレーキ

SRS エアバッグのセンサーが衝突を検知して作動したとき、自動的にブレーキと制動灯を制御することで、車両を減速させ二次衝突による被害の軽減に寄与します。

☐ 知識

■ TRC・VSC・ABS が作動しているとき

TRC・VSC・ABS が作動しているときは、スリップ表示灯が点滅します。

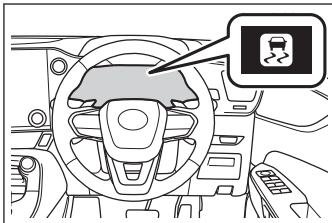

■ TRC を停止するには

ぬかるみや砂地、雪道などから脱出するときに、TRC が作動していると、アクセルペダルを踏み込んでハイブリッドシステムの出力が上がらず、脱出が困難な場合があ

ります。このようなときに[ OFF]を押すことにより、脱出しやすくなる場合があります。

TRC を停止するには[ OFF]を押す

★：グレード、オプションなどにより、装備の有無があります。

マルチインフォメーションディスプレイに「TRC OFF しました」と表示されます。も



う一度 [OFF] を押すと、システム作動可能状態にもどります。

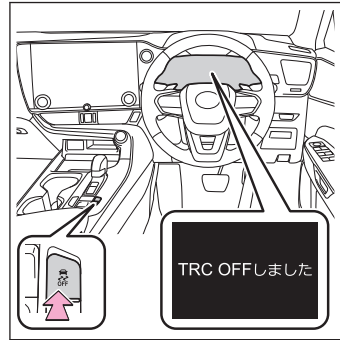

■ TRC と VSC を停止するには



TRC と VSC を停止するには停車時に [OFF] を押し 3 秒以上保持する

VSC OFF 表示灯が点灯し、マルチインフォメーションディスプレイに「TRC OFF しま



した」と表示されます。もう一度 [OFF] を押すと、システム作動可能状態にもどります。



■ [OFF] を押さなくてもマルチインフォメーションディスプレイに TRC OFF 表示がされたとき

TRC が一時的に作動できない状態になっています。

表示が継続する場合はレクサス販売店にご相談ください。

■ ヒルスタートアシストコントロールの作動条件

次のときシステムが作動します。

- シフトポジションが P または N 以外（前進または後退での上り坂発進時）
- 車両停止状態
- アクセルペダルを踏んでいない
- パーキングブレーキがかかっていない
- パワースイッチが ON

■ ヒルスタートアシストコントロールの自動解除

次のいずれかのときシステムが解除されます。

- シフトポジションを P または N にした
 - アクセルペダルを踏んだ
 - パーキングブレーキをかけた
 - ブレーキペダルから足を離して最大 2 秒経過した
 - パワースイッチが OFF
- **ABS・ブレーキアシスト・TRC・VSC・ヒルスタートアシストコントロールの作動音と振動**
- ハイブリッドシステム始動時や発進直後、ブレーキペダルをくり返し踏んだときなどに、エンジンルームから作動音が聞こえることがありますが、異常ではありません。
 - 上記のシステムが作動すると、次のような現象が発生することがありますが、異常ではありません。
 - ・ 車体やハンドルに振動を感じる
 - ・ 車両停止後もモーター音が聞こえる

■ **ECB の作動音**

次のような場合に ECB の作動音が聞こえることがありますが、異常ではありません。

- ブレーキペダルを操作したときに、エンジンルームから聞こえる作動音（“カチ”、“シュー”、“ジー”という音）
- 運転席ドアを開けたときに車両前方から聞こえるブレーキシステムのモーター音（“ジー”という音）
- ハイブリッドシステム停止後 1 ～ 2 分後経過時に、エンジンルームから聞こえる作動音（“カチ”、“シュー”、“ジー”という音）

■ **アクティブコーナリングアシストの作動音と振動**

アクティブコーナリングアシストが作動したときに、ブレーキシステムから作動音や振動が発生することがありますが、異常ではありません。

■ **EPS モーターの作動音**

ハンドル操作を行ったとき、モーターの音（“ウィーン”という音）が聞こえることがありますが、異常ではありません。

■ **TRC や VSC の自動復帰について**

TRC や VSC を作動停止にしたあと、以下のときはシステム作動可能状態にもどります。

- パワースイッチを OFF にしたとき
- (TRC のみを作動停止にしている場合) 車速が高くなったとき
ただし、TRC と VSC の作動を停止している場合は、車速による自動復帰はありません。

■ **アクティブコーナリングアシストの作動条件**

次のときシステムが作動します。

- TRC・VSC が作動可能状態

- 旋回中に加速しようとするとき
- 車両が外側に膨らんでいるとシステムにより判断された
- ブレーキを踏んでいない

■ EPS の効果が下がるとき

停車中か極低速走行中に長時間ハンドルをまわし続けると、EPS システムのオーバーヒートを避けるため、EPS の効果が下がりハンドル操作が重く感じられるようになります。

その場合は、ハンドル操作を控えるか、停車し、ハイブリッドシステムを停止してください。10 分程度でもとの状態にもどります。

■ 後方車両への接近警報の作動条件

次の条件を満たしたときシステムが作動します。

- 自車から見た後方車の接近速度が約 30km/h～100km/h の間
- 自車の車速が約 10km/h 以下、または前進時でブレーキを踏んでいる

■ 後方車両への接近警報が正しく作動しないおそれがある状況

- 次のような状況では後方車両を正しく検知しないおそれがあります。
 - センサーやセンサー周辺への強い衝撃などにより、センサーの位置や向きがずれているとき
 - 泥/雪/氷/ステッカーなどがセンサーやセンサー周辺のリヤバンパーに付着したとき
 - 大雨/雪/霧などの悪天候時、水たまりなどの濡れた路面を走行するとき
 - 急勾配の上り/下りが連続した坂道や道路のくぼみ等を走行しているとき
 - 後方車両と自車の中心がずれているとき
 - 斜め後方から車両が近付いてくるとき
 - 自車の後方に他車が急に割り込んできたとき
 - 後方車両の周辺に他車が存在するとき
 - 車両後部に自転車キャリアなどのアクセサリを装着しているとき
- 特に次のような状況では、衝突の可能性がなくてもシステムが作動するおそれがあります。
 - センサーやセンサー周辺への強い衝撃などにより、センサーの位置や向きがずれているとき
 - 自車の周辺に複数台の他車が存在するとき
 - 右左折待ちで停車したときなどに、自車の真うしろを車両が通過するとき
 - 道路脇に停車したときなどに、車両が真横を通過するとき
 - 後方車両が近距離から自車を追い越したとき
 - 後方車両が近距離まで急接近したとき

■ 緊急ブレーキシグナルの作動条件

次のときシステムが作動します。

- 非常点滅灯が点滅していないこと
- 車速 55 km/h 以上
- 車両の減速度から急ブレーキであるとシステムにより判断された

■ 緊急ブレーキシグナルの自動解除

次のいずれかのときシステムが解除されます。

- 非常点滅灯を点滅させた
- 車両の減速度から急ブレーキではないとシステムにより判断された

■ セカンダリーコリジョンブレーキの作動条件

走行中に SRS エアバッグのセンサーが衝突を検知して作動したとき。ただし次のいずれかのとき、システムは作動しません。

■ セカンダリーコリジョンブレーキの解除条件

次のいずれかのとき自動的にシステムが解除されます

- 車速が約 0km/h になったとき
- 作動して一定時間経過したとき
- アクセルペダルを大きく踏み込んだとき

▲ 警告

■ ABS の効果を発揮できないとき

- タイヤのグリップ性能の限界をこえたとき（雪に覆われた路面を過剰に摩耗したタイヤで走行するときなど）
- 雨でぬれた路面やすべりやすい路面での高速走行時に、ハイドロプレーニング現象が発生したとき

■ ABS が作動することで、制動距離が通常よりも長くなる可能性があるとき

ABS は制動距離を短くする装置ではありません。特に次の状況では、常に速度を控えるにして前車と安全な車間距離をとってください。

- 泥・砂利の道路や積雪路を走行しているとき
- タイヤチェーンを装着しているとき
- 道路のつなぎ目など、段差をこえたとき
- 凹凸のある路面や石だたみなどの悪路を走行しているとき

■ TRC や VSC の効果を発揮できないとき

すべりやすい路面では、TRC や VSC が作動していても、車両の方向安定性や駆動力が得られないことがあります。車両の方向安定性や駆動力を失うような状況では、特に慎重に運転してください。

■ アクティブコーナリングアシストの効果を発揮できないとき

- アクティブコーナリングアシストを過信しないでください。下り坂での加速中やすべりやすい路面などでは、アクティブコーナリングアシストが効かないことがあります。

▲ 警告

- アクティブコーナリングアシストが頻繁に作動したときは、ブレーキ・TRC・VSCを正常に機能させるために、アクティブコーナリングアシストが一時的に作動しないことがあります。

■ ヒルスタートアシストコントロールの効果を発揮できないとき

- ヒルスタートアシストコントロールを過信しないでください。急勾配の坂や凍った路面ではヒルスタートアシストコントロールが効かないことがあります。
- ヒルスタートアシストコントロールはパーキングブレーキのように車を長時間駐車するための機能ではありませんので、同機能を坂道での駐停車のために使用しないでください。思わぬ事故につながるおそれがあり危険です。

■ スリップ表示灯が点滅しているときは

TRC・ABS・VSC が作動中であることを知らせています。常に安全運転を心がけてください。無謀な運転は思わぬ事故につながるおそれがあり危険です。表示灯が点滅したら特に慎重に運転してください。

■ TRC や VSC を OFF にするときは

TRC や VSC は駆動力や車両の方向安定性を確保しようとするシステムです。

そのため、必要なとき以外は TRC・VSC を作動停止状態にしないでください。TRC や VSC を作動停止状態にしたときは、路面状況に応じた速度で、特に慎重な運転を心がけてください。

■ タイヤまたはホイールを交換するときは

4 輪とも指定されたサイズで、同じメーカー・ブランド・トレッドパターン（溝模様）のタイヤを使用し、推奨された空気圧にしてください。

異なったタイヤを装着すると、ABS・TRC・VSC など、運転を補助するシステムが正常に作動しません。

タイヤ、またはホイールを交換するときは、レクサス販売店に相談してください。

■ タイヤとサスペンションの取り扱い

問題があるタイヤを使用したり、サスペンションを改造したりすると、運転を補助するシステムに悪影響をおよぼし、システムの故障につながるおそれがあります。

■ セカンダリーコリジョンブレーキについて

セカンダリーコリジョンブレーキを過信しないでください。本システムは、二次衝突による被害の軽減に寄与することを目的としていますが、その効果はさまざまな条件によりかわります。システムを過信すると重大な傷害におよぶか、最悪の場合死亡につながるおそれがあります。

— 関連リンク —

[タイヤ／ホイール \(P.717\)](#)

衝突する前に注意を促してブレーキを掛ける

PCS（プリクラッシュセーフティ）

進路上の作動対象(→ P.380)をセンサーで検出し、衝突の可能性が高いとシステムが判断したときに、警報やブレーキ力制御により運転者の衝突回避操作を補助します。また、衝突の可能性がさらに高まったと判断したときは、自動的にブレーキを作動させることで、衝突回避を支援、あるいは衝突被害の軽減に寄与します。

必要に応じて、プリクラッシュセーフティの ON/OFF や、警報タイミングを切りかえることができます。(→ P.389)

▲ 警告

■ 安全にお使いいただくために

- 安全運転を行う責任は運転者にあります。常に周囲の状況を把握し、安全運転に努めてください。プリクラッシュセーフティを日常のブレーキ操作のかわりには絶対に使用しないでください。本システムはあらゆる状況で衝突を回避または衝突の被害を軽減するものではありません。システムに頼ったり、安全を委ねる運転をしたりすると思わぬ事故につながり、重大な傷害におよぶか、最悪の場合死亡につながるおそれがあります。
- プリクラッシュセーフティは衝突回避を支援、あるいは衝突被害の軽減に寄与することを目的としていますが、その効果はさまざまな条件によりかわります。そのため、常に同じ性能を発揮できるものではありません。次の項目をお読みいただき、システムを過信せず安全運転に努めてください。
 - 安全にお使いいただくために：→ P.365

■ プリクラッシュセーフティを OFF にするとき

- システムを OFF にする必要があるとき：→ P.365

システムの作動対象

システムは次のものを作動対象として検出しています。(機能によって、作動対象が異なります)

- 車両
- 自転車*1
- 歩行者
- 自動二輪車*1

*1：人が乗車している場合のみを作動対象としています。

機能一覧

■ 衝突警報

衝突の可能性が高いとシステムが判断したとき、「ピピピピ・・・」とブザー音が鳴り、マルチインフォメーションディスプレイにアイコンとメッセージを表示し、回避操作をうながします。

作動対象が車両の場合、緩ブレーキによる警告も行います。

アクセルが強く踏み込まれているとシステムが判断した場合は、図で示すアイコンとメッセージがマルチインフォメーションディスプレイに表示されます。

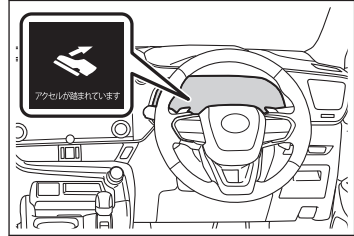
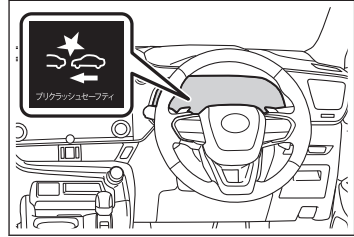

■ プリクラッシュブレーキアシスト

衝突の可能性が高いとシステムが判断したとき、運転者のブレーキ操作で不足しているブレーキ力を増強します。

■ プリクラッシュブレーキ

衝突の可能性が高いとシステムが判断したときは、ブレーキが自動でかかり、衝突回避を支援、あるいは衝突被害の低減に寄与します。

プリクラッシュブレーキの作動により車両が停止した場合、ブレーキペダルが踏まれるまで停止状態を保持します。

■ 緊急時操舵支援

システムが次の条件を全て満たしたと判断した場合、操舵支援を行い、車両の安定性確保と車線逸脱の抑制に寄与します。作動時には衝突警報に加え、図で示すシンボルがマルチインフォメーションディスプレイに表示されます。

- 衝突する可能性が高い
- 自車線内に回避するための十分なスペースがある
- 運転者の回避操舵があった

アクティブ操舵機能設定車：運転者の回避操舵にかかわらず、ブレーキとハンドルの制御を行い、衝突回避の支援や衝突被害の軽減に寄与します。

作動時には衝突警報とディスプレイ表示で注意喚起を行います。

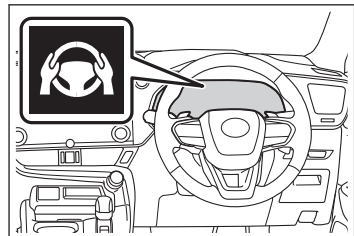

■ 交差点衝突回避支援（右左折）

次のような状況において衝突の可能性が高いとシステムが判断したとき、衝突警報およびプリクラッシュブレーキによる支援を行います。交差点の形状によっては正しく支援できない場合があります。

- 交差点で右折して対向車の進路を横切るとき

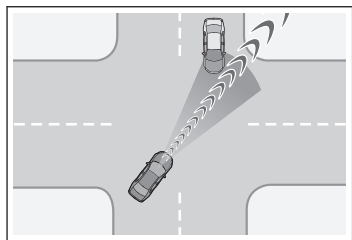

- 右左折中に、対向方向からの横断歩行者や、自転車を検出したとき

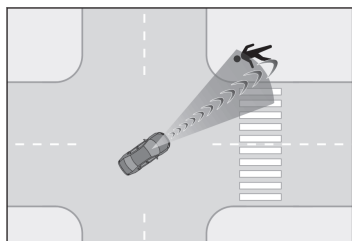

■ 交差点衝突回避支援（出合頭車両）

交差点など、側方から接近する車両や自動二輪車との衝突の可能性が高いとシステムが判断したとき、衝突警報およびプリクラッシュブレーキによる支援を行います。交差点の形状によっては正しく支援できない場合があります。

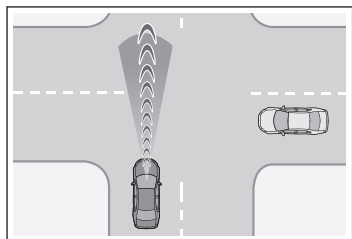

■ 低速時加速抑制

低速走行時にアクセルペダルが強く踏み込まれ、衝突の可能性があるとシステムが判断したとき、ハイブリッドシステム出力を抑制または弱いブレーキをかけることで加速を抑制します。作動時には、ブザー音が鳴り、マルチインフォメーションディスプレイに警告灯とメッセージを表示します。

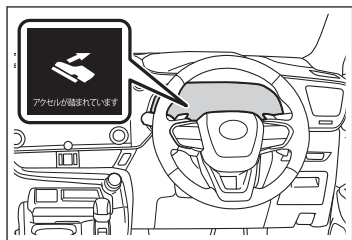

■ サスペンションコントロール

衝突の可能性が高いとシステムが判断したとき、AVS(→ P.374)によってショックアブソーバーの減衰力を制御することで、安定した車両姿勢の維持に寄与します。

▲ 警告

■ ブリクラッシュブレーキについて

- ブリクラッシュブレーキが作動したときは、強いブレーキがかかります。
- ブリクラッシュブレーキの作動により車両が停止したときは、必要に応じて運転者自らブレーキをかけてください。
- ブリクラッシュブレーキ作動後のブレーキ保持は、次のような状況では作動しません。状況に応じて速やかに運転者自らブレーキをかけてください。
 - ・ アクセルが踏まれている
 - ・ 交差点支援機能で停止している
 - ・ 急な坂道で停止している
- ブリクラッシュブレーキは運転者の操作状態によっては作動しません。運転者がアクセルペダルを強く踏んでいたり、ハンドルを操作したりしていると、運転者の回避操作とシステムが判断し、ブリクラッシュブレーキが作動しない、または作動が解除される場合があります。
- ブレーキペダルを踏んでいるときは、運転者の回避操作とシステムが判断し、ブリクラッシュブレーキの作動開始タイミングが遅れる場合があります。

■ 低速時加速抑制について

運転者がハンドルを操作していると、回避操作とシステムが判断し、低速時加速抑制が作動しない場合があります。

■ 緊急時操舵支援について

- 緊急時操舵支援は車線逸脱抑制制御が完了したとシステムが判断した段階で作動を解除します。
- 緊急時操舵支援は運転者の操作状態によっては作動しない、または作動中に解除される場合があります。
 - ・ 運転者がアクセルペダルを強く踏んでいたり、ハンドルを大きく操作したり、ブレーキを踏んでいたり、方向指示レバーを操作すると、運転者の回避操作とシステムが判断し、緊急時操舵支援が作動しない場合があります。
 - ・ 緊急時操舵支援作動中に、アクセルペダルを強く踏んだり、ハンドルを大きく操作したり、ブレーキを踏んでいると、場合によっては運転者の回避操作とシステムが判断し、緊急時操舵支援の作動が解除されます。
 - ・ 緊急時操舵支援作動中に、ハンドルを保持したりシステムと逆方向にハンドル操作した場合には、緊急時操舵支援の作動が解除されます。

□ 知識

■ プリクラッシュセーフティ各機能の作動条件

プリクラッシュセーフティがONで、前方の作動対象と衝突の可能性が高いとシステムが判断したときに作動します。

ただし、次のときシステムは作動しません。

- 補機バッテリー端子を脱着したあと、しばらく走行するまでのあいだ
- シフトポジションがRのとき
- VSC OFF表示灯が点灯しているとき（衝突警報のみ作動可能状態になります）

各機能の作動速度、作動解除は次のとおりです。

● 衝突警報

作動対象	自車速度	相対速度
先行車両、静止車両	約 5 ~ 180 km/h	約 5 ~ 180 km/h
対向車両	約 30 ~ 180 km/h	約 80 ~ 220 km/h
自転車	約 5 ~ 80 km/h	約 5 ~ 80 km/h
歩行者	約 5 ~ 80 km/h	約 5 ~ 80 km/h
先行自動二輪車、静止自動二輪車	約 5 ~ 180 km/h	約 5 ~ 80 km/h
対向自動二輪車	約 30 ~ 180 km/h	約 30 ~ 180 km/h

衝突警報が作動中にハンドルを大きく操作するか、すばやく操作すると、衝突警報が解除される場合があります。

● プリクラッシュブレーキアシスト

作動対象	自車速度	相対速度
先行車両、静止車両	約 30 ~ 180 km/h	約 10 ~ 180 km/h
自転車	約 30 ~ 80 km/h	約 30 ~ 80 km/h
歩行者	約 30 ~ 80 km/h	約 30 ~ 80 km/h
先行自動二輪車、静止自動二輪車	約 30 ~ 180 km/h	約 10 ~ 80 km/h

● プリクラッシュブレーキ

作動対象	自車速度	相対速度
先行車両、静止車両	約 5 ~ 180 km/h	約 5 ~ 180 km/h
対向車両	約 30 ~ 180 km/h	約 80 ~ 220 km/h
自転車	約 5 ~ 80 km/h	約 5 ~ 80 km/h
歩行者	約 5 ~ 80 km/h	約 5 ~ 80 km/h
先行自動二輪車、静止自動二輪車	約 5 ~ 180 km/h	約 5 ~ 80 km/h

作動対象	自車速度	相対速度
対向自動二輪車	約 30 ~ 180 km/h	約 30 ~ 180 km/h

ブリクラッシュブレーキ作動中に次の操作をすると、ブリクラッシュブレーキの作動が解除される場合があります。

- アクセルペダルを強く踏み込む
- ハンドルを大きく操作する、またはすばやく操作する

● 緊急時操舵支援

方向指示灯が点滅しているときは、緊急時操舵支援が作動しません。

作動対象	自車速度	相対速度
先行車両、静止車両、自転車、歩行者、自動二輪車	約 40 ~ 80 km/h アクティブ操舵機能：※ ~80 km/h	約 40 ~ 80 km/h アクティブ操舵機能：※ ~ 80 km/h
※下限速度：ブリクラッシュブレーキでは回避が困難な速度		

緊急時操舵支援作動中に次の操作をすると、緊急時操舵支援の作動が解除される場合があります。

- アクセルペダルを強く踏み込む
- ハンドルを大きく操作する、またはすばやく操作する
- ブレーキペダルを踏む

● 交差点衝突回避支援（右左折）

方向指示灯が点滅していないときは、対向車に対する交差点右左折支援が作動しません。

作動対象	自車速度	対向車速度	相対速度
対向車両	約 5 ~ 40 km/h	約 5 ~ 75 km/h	約 10 ~ 115 km/h
歩行者	約 5 ~ 30 km/h	-	約 5 ~ 40 km/h
自転車	約 5 ~ 30 km/h	-	約 5 ~ 50 km/h
対向自動二輪車	約 5 ~ 40 km/h	約 5 ~ 75 km/h	約 10 ~ 115 km/h

● 交差点支援(出合頭車両)

作動対象	自車速度	相手車速度	相対速度
車両（側面）	約 5~60km/h	● 自車速度以下 ● 約 40km/h 以下	約 5~60km/h
自動二輪車（側面）	約 5 ~ 60 km/h	● 自車速度以下 ● 約 40km/h 以下	約 5~60km/h

● 低速時加速抑制

方向指示灯が点滅しているときは、低速時加速抑制が作動しません。

作動対象	自車速度	相対速度
先行車両、静止車両	約 0 ～ 15 km/h	約 0 ～ 15 km/h
自転車	約 0 ～ 15 km/h	約 0 ～ 15 km/h
歩行者	約 0 ～ 15 km/h	約 0 ～ 15 km/h

低速時加速抑制の作動中に次の動作をすると、低速時加速抑制の作動が解除されます。

- アクセルペダルを離す
- ハンドルを大きく操作する、またはすばやく操作する

■ 作動対象の検出

大きさ・輪郭・動きなどから検出します。周囲の明るさや、作動対象の動き・姿勢・角度などによっては、作動対象を検出できず、システムが正常に作動しないおそれがあります。図は作動対象として検出する対象のイメージです。

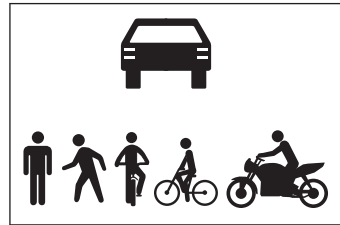

■ 衝突の可能性が高くなくてもシステムが作動するおそれがあるとき

- 例えば次のような状況では、システムが衝突の可能性が高いと判断し、作動するおそれがあります。
 - 作動対象などのすぐそばを通過するとき
 - 車線を変更して作動対象などを追いこすとき
 - 作動対象などに急接近したとき
 - 道路脇の作動対象や物体（ガードレール・電柱・木・壁など）などに近付いたとき
 - カーブ入り口の道路脇に作動対象や物体などが存在するとき

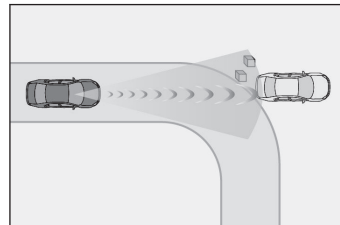

- 自車の前方に作動対象との区別が付きにくい模様・ペイントがあるとき

- 車線変更や右左折している作動対象などを追い抜くとき

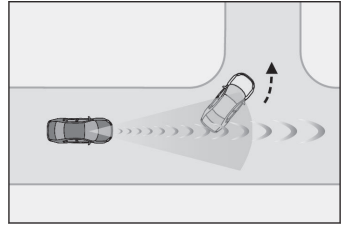

- 右左折待ちの作動対象などとすれ違うとき

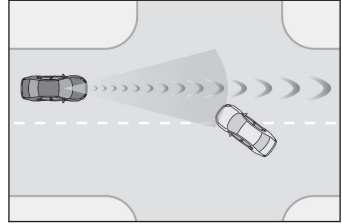

- 作動対象などが自車進路内に入る手前で停止したとき
- 道路上方に物体（道路標識や看板など）がある場所を走行するとき

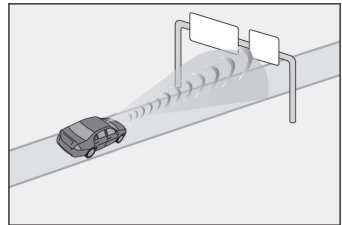

- ETC ゲートや駐車場のゲートなどの開閉バーに接近したとき
- 右左折中に、対向車/横断歩行者が自車の前方を通過したとき
- 右左折中に、対向車/横断歩行者の手前を通過しようとしたとき
- 右左折中に、対向車/横断歩行者が自車進路に入る手前で停止したとき
- 交差点内で右折中、対向車が右折しているとき、または左折しているとき

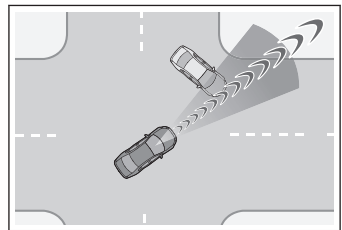

- 対向車の進路に接近するようにハンドルを操作したとき

■ システムが正常に作動しないおそれがあるとき

- 例えば次のような状況では、前方センサーが作動対象を検出できず、システムが正常に作動しないおそれがあります。

- 自車に向かって作動対象が近付いてくるとき
- 自車や作動対象がふらついているとき
- 作動対象が急な動きをしたとき(急ハンドル・急加速・急減速など)
- 作動対象に急接近したとき
- 作動対象が壁やフェンス・ガードレール・マンホール・路面の鉄板、他の車両などのそばにいるとき
- 上方に構造物がある場所の下に作動対象がいるとき
- 作動対象の一部が他のもので隠れているとき (大きな荷物や傘、またはガードレールなど)
- 作動対象が複数重なっているとき
- 作動対象が太陽光などの強い光を反射しているとき
- 作動対象の色合いが白系統で、極端に明るく見えるとき
- 作動対象の色合いや明るさが背景に溶け込んでいるとき
- 作動対象が割り込んできたり、飛び出してきたりしたとき
- 斜めを向いている前方車両に近付いたとき
- 子供用自転車、大きい荷物を載せた自転車、2人以上乗車している自転車、または特殊な形状の自転車 (チャイルドシート装着車・タンDEM自転車など)
- 歩行者・自転車の大きさが約 1m 以下、または約 2m 以上のとき
- 歩行者・自転車の全身の輪郭があいまいなとき (レインコート・ロングスカートを着用している場合など)
- 歩行者・自転車が前かがみになっている、またはしゃがんでいるとき
- 歩行者・自転車の移動速度が速いとき
- 歩行者がベビーカー・車いす・自転車などを押しているとき
- 周囲が薄暗い (朝方・夕方など)、または周囲が暗い (夜間やトンネル内など) など、作動対象が背景に溶け込んでいるとき
- ハイブリッドシステムを始動したあと、走行を開始してしばらくのあいだ
- 右左折中および右左折後の数秒間
- カーブ走行中およびカーブを曲がりきってからの数秒間
- 右折中に、対向車が自車の走行する車線よりも 3 つ以上離れた車線を走行しているとき
- 右折中に、自車の向きが対向車線に対する正対方向から大きく外れているとき

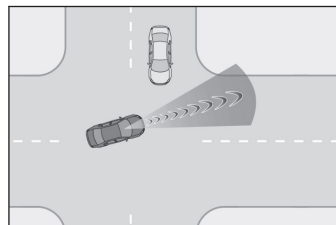

- 右左折中に、横断歩行者が自転車と同じ方向から直進して近づいてくるとき

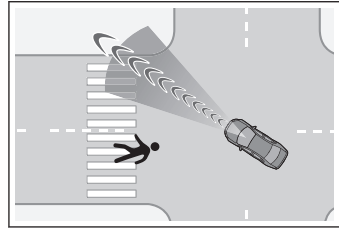

- 上記に加えて、例えば次のような状況では緊急時操舵支援が作動しないおそれがあります。
 - 対象に近づきすぎたとき
 - 回避するための十分なスペースがない、または回避先に物があるとき
 - 対向車がいるとき

PCS の設定を変更する

- PCS の作動/非作動は、カスタマイズメニューから切りかえることができます。→ P.728
 パワースイッチが ON になるとシステムは ON になります。
- システムを OFF にすると、PCS 警告灯が点灯し、マルチインフォメーションディスプレイにメッセージが表示されます。
- カスタマイズ設定から、PCS の設定を変更することができます。→ P.728
- 衝突警報の作動タイミングを変更すると、緊急時操舵支援（アクティブ操舵機能を除く）のタイミングも変更されます。[遅い]を選択した場合、緊急時操舵支援（アクティブ操舵機能を除く）はほとんどの場合作動しません。
 レーダークルーズコントロール制御中はユーザー設定に関わらず、衝突警報が[早い]のタイミングで作動します。

車線内中央の走行維持のハンドル操作を支援する

LTA（レーントレーシングアシスト）

LTA の機能

- 車線が整備された道路を走行中かつ、レーダークルーズコントロールの作動中に、車線や先行車/周辺車を前方カメラやレーダーで認識し、車線維持に必要なハンドルの操作を支援します。

高速道路や自動車専用道路で使用してください。

レーダークルーズコントロールが作動していないとき、LTA は作動しません。

渋滞のときなど車線が見えにくい、または見えない場合、先行車/周辺車の軌跡を利用して支援を行います。

ハンドル操作をしなかったり、ハンドルをしっかりと握っていない状態での運転が続いたりしたときは、ディスプレイの表示により注意喚起が行われ、機能が一時的に解除されます。

機能が解除されたときはハンドルをしっかりと握り直してください。

- 車両が車線から逸脱した場合、ディスプレイの表示および、ブザーにより注意をうながします。

ブザー吹鳴時は、道路状況を確認の上、ハンドルを慎重に操作して、車線内の中央付近にもどってください。

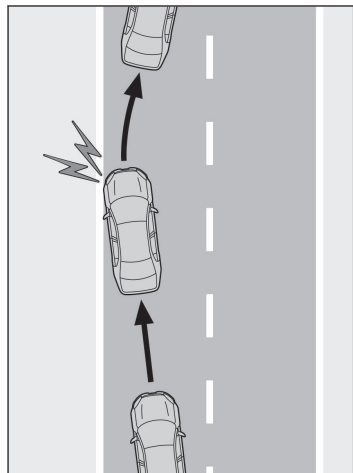
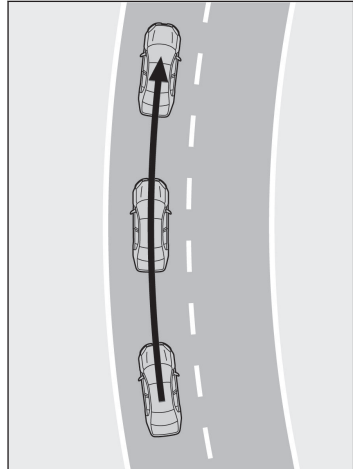

▲ 警告

■ LTA をお使いになる前に

- LTA を過信しないでください。LTA は自動で運転する装置でも前方への注意を軽減する装置でもないため、運転者は常に自らの責任で周囲の状況を把握し、ハンド

▲ 警告

ル操作で進路を修正し、安全運転を心がけてください。また、長時間の運転などによる疲労時は適切に休憩をとってください。

適切な運転操作をしなかったり、注意を怠ったりすると、思わぬ事故につながるおそれがあります。

- LTA を使用しないときは、LTA スイッチでシステムを OFF にしてください。

□ 知識**■ 機能の作動条件**

- 次の条件をすべて満たしたとき作動します。
 - システムが車線を認識しているとき、または先行車/周辺車の軌跡を認識しているとき（先行車が二輪車の場合を除く）
 - レーダークルーズコントロールが作動しているとき
 - 車線の幅が約 3~4m のとき
 - 方向指示レバーを操作していないとき
 - 急カーブを走行していないとき
 - 一定以上の加減速がないとき
 - 大きな操舵力でハンドルを操作していないとき
 - 手放し運転に対する注意喚起(→P.392)が行われていないとき
 - 車線中央付近を走行しているとき

■ 機能の一時解除

- 機能の作動条件が満たされなくなった場合、一時的に機能が解除されますが、ふたたび作動条件が満たされると、自動的に復帰します。(→P.391)
- 機能作動中に、作動条件が満たされなくなった場合、“ピピッ”とブザー音で、一時的に機能が解除されたことをお知らせする場合があります。
- 機能によるステアリング制御は、運転者のハンドル操作によって修正することができます。

■ LTA 中の車線逸脱警報について

- LDA の警報手段を振動に変更していても、LTA 作動中は車線逸脱時にブザーによる警報を実施します。
- 車線変更に相当するハンドル操作を検知した場合、システムは車線逸脱とは判断せず、警報も作動しません。

■ 手放し運転に対する注意喚起について

次の状況では、ハンドル保持をうながすメッセージと図で示すシンボルがマルチインフォメーションディスプレイに表示され注意喚起を行います。ハンドルを握ったとシステムが判断すると、注意喚起を停止します。システムを使用する際は注意喚起にかかわらず、常にハンドルをしっかり握ってください。

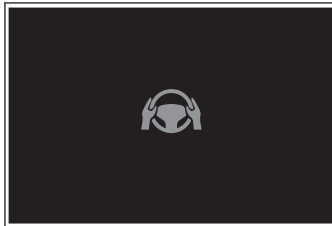

- 手放し運転をしているとシステムが判断したとき

さらに操作しない状態が続くとブザーが鳴り、注意喚起が行われ、機能が一時的に解除されます。運転者のハンドル操作が小さい状態が続いたときも同様に注意喚起が行われます。

- 車両の状態やハンドル操作状態、路面状況によっては注意喚起が行われない場合があります。

LCA 付き車：次の状況では、手放しを検知する性能が低下または検知できなくなるおそれがあります。

- ハンドルにカバーを取り付けたとき
- 運転者が手袋をしているとき
- ハンドルに異物が付着しているとき
- 部分ウッド部、革の継ぎ目、スポーク部等のセンサ線が無い部分を握っているとき

LCA 付き車：次の状況では、手放しをしても手放し運転警告が作動せず、LTA が継続することがあります。

- ハンドルに手以外の物が接触しているとき
- ハンドルに、物や腕等を広い範囲で近づけると

システムの ON/OFF を変更する

LTA の作動/非作動を切り替えるには LTA スイッチを押す

LTA が作動状態のときは LTA 表示灯が点灯します。

▶ ヘッドアップディスプレイ 非装着車

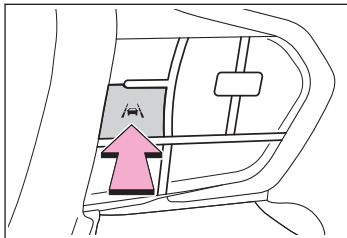

▶ ヘッドアップディスプレイ装着車



▲ 警告

■ 機能が正常に作動しないおそれのある状況

次のような状況では、各機能が正しく作動せず車線から逸脱するおそれがあります。運転者は常に自らの責任で周囲の状況を把握し、本機能を過信せずにハンドル操作で進路を修正してください。

- 先行車/周辺車が車線変更したとき（先行車/周辺車の動きに合わせて自車も車線変更するおそれがあります）

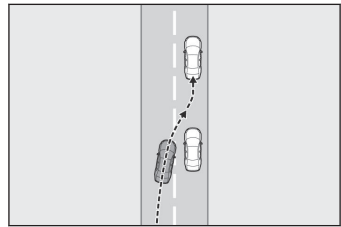

- 先行車/周辺車がふらついたとき（先行車/周辺車の動きに合わせて自車もふらついて走行しレーンをはみ出すおそれがあります）
- 先行車/周辺車が車線から逸脱したとき（先行車/周辺車の動きに合わせて自車も車線から逸脱するおそれがあります）
- 先行車/周辺車がレーン内を右、または左に片寄って走行したとき（先行車/周辺車の動きに合わせて自車も片寄って走行しレーンをはみ出すおそれがあります）
- 周囲に移動物、構造物があるとき（移動物、構造物と自車の位置によっては自車がふらついて走行するおそれがあります）
- 横風を受けているときなど、周辺車両の走行によって発生する風の影響を受けているとき
- センサーが正しく作動しないおそれがあるとき：→ P.369
- 車線を検知できないおそれがあるとき：→ P.371
- システムを OFF にする必要があるとき：→ P.365

ディスプレイ表示とシステムの作動状況

LTA の作動状態を示しています。

6-2. 安全運転サポート機能を使う

表示灯	車線表示	ステアリングアイコン	状態
 白色	 灰色	 灰色	LTA がスタンバイ中
 緑色	 緑色	 緑色	LTA が作動中
 橙色 点滅	 橙色 点滅	 緑色	車両が点滅している側の車線から逸脱している

車線変更するときのハンドル操作を支援する*

LCA（レーンチェンジアシスト）

LCAの機能

LTAと連携し、方向指示レバーを途中で保持することで、車線変更に必要なハンドル操作の一部を、システムが支援します。

LCAを利用せず方向指示レバーを途中で保持してレーンチェンジする場合はLCAのカスタマイズ設定をOFFとしてください。

高速道路や自動車専用道路で使用してください。

ステアリング制御は、運転者のハンドル操作によって修正することができます。

分岐・合流路での車線変更は作動の対象外です。

▲ 警告

■ LCAをお使いになる前に

- LCAを過信しないでください。

LCAは自動で運転する装置でもレーンチェンジ先の並走車や急な接近車両等への注意を軽減する装置でもないため、運転者は常に自らの責任で周囲の状況を把握し、ハンドル操作で進路を修正し、安全運転を心がけてください。

また、レーンチェンジしてはいけない車線（対向車線、路肩等）へのLCAの使用はやめてください。

- 適切な運転操作をしなかったり、注意を怠ったりすると、思わぬ事故につながるおそれがあります。

□ 知識

■ 機能の作動条件

- 次の条件をすべて満たしたとき作動します。
 - LTAが作動しているとき
 - カスタマイズメニューでレーンチェンジアシストを作動状態に設定したとき
 - 自車速度が約85～130km/hのとき
 - システムが高速道路または自動車専用道路（一部を除く）と認識しているとき
 - システムが車線を変更する側の白線を破線と認識しているとき
 - 車線を変更する先に車両が存在しないとき
 - ナビゲーションシステムの地図データが正常に取得できているとき
 - 大きな操舵力でハンドルを操作していないとき
 - 手放し運転に対する注意喚起（→P.396）が行われていないとき

*: グレード、オプションなどにより、装備の有無があります。

- ハイブリッドシステム始動後、システムが一度でも車両後方の移動物を検知しているとき

■ 機能の解除

- LCA 作動中に作動条件が満たされなくなった場合、ディスプレイの表示およびブザーにより、機能が解除されたことをお知らせする場合があります。→ P.395

次のような状況では、LCA が作動途中で中止されることがあります。

- システムが車線を認識できなくなったとき
- 方向指示レバーを左折または右折の位置へ操作したとき
- 運転者によるハンドルやブレーキ、アクセルなどの操作をシステムが検知したとき
- 手放し運転をしているとシステムが判断したとき

急な接近車両を検出した場合には、ブザー音、ハンドル振動、ディスプレイ表示で警報を行うとともに、小さな操舵力をハンドルに加えることで、接近車両へ近づかないよう支援を行う場合があります。

■ 手放し運転に対する注意喚起について

次の状況では、ハンドル保持をうながすメッセージと図で示すシンボルがマルチインフォメーションディスプレイに表示され注意喚起を行います。ハンドルを握ったとシステムが判断すると、注意喚起を停止します。システムを使用する際は注意喚起にかかわらず、常にハンドルをしっかりと握ってください。

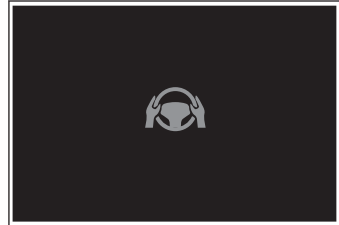

- LCA 作動中に、手放し運転をしているとシステムが判断したとき

LCA の作動方法

方向指示レバーを途中で保持すると、車線変更方向の表示とともにシステムが作動します。

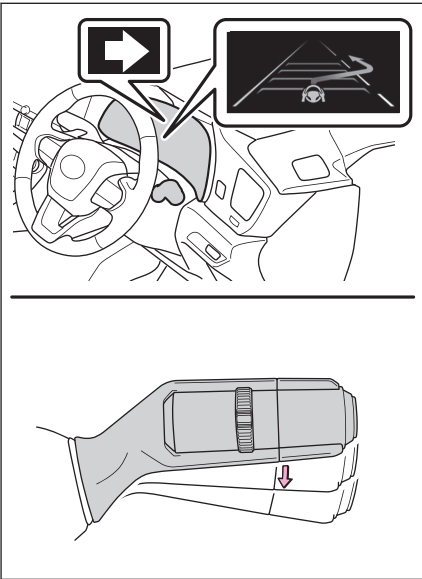

▲ 警告

■ LCA を使用してはいけない状況



- 片側 1 車線の道路を走行しているとき
- 自車の走行車線と、車線変更先の車線の間が白線の破線でないとき

システムの ON/OFF を変更する

- LCA の作動/非作動は、カスタマイズ設定から切りかえることができます。
→ P.728

ディスプレイ表示とシステムの作動状況

LCA の作動状態を示しています。

LCA 表示	ステアリングアイコン	状態
 灰色矢印 / 緑色線	 緑色	LCA がスタンバイ状態
 青色矢印 / 白色線		LCA が作動中

6-2. 安全運転サポート機能を使う

LCA 表示	ステアリングアイコン	状態
	 灰色	LCA 作動中に自車に接近してくる車両を検知した

車線からはみ出しを警告で防ぐ

LDA(レーンディパーチャーアラート)

基本機能

車線または走路*¹からの逸脱の可能性を警告するとともに、車線または走路*¹からの逸脱を避けるためのハンドル操作の一部を支援します。

車線または走路*¹を前方カメラで認識します。

■ 車線逸脱警報機能

車両が車線または走路*¹から逸脱する可能性がある場合にディスプレイの表示および、警報ブザーまたはハンドルの振動により注意をうながします。

道路状況を確認の上、ハンドルを慎重に操作して、車線または走路*¹内の中央付近にもどってください。

方向指示灯の点滅中であっても、となりの車線を走行中の車両と衝突する可能性があるとしてシステムが判断した場合、車線逸脱警報機能が作動します。

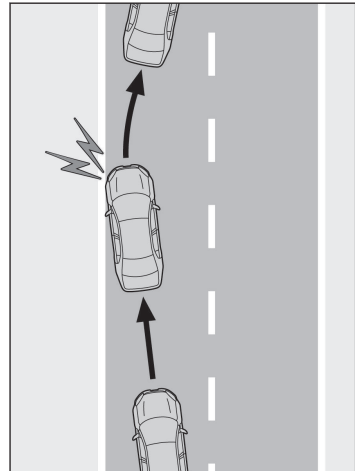

*1: アスファルトと草・土などの境界や、縁石、ガードレールなどの構造体

■ 車線逸脱抑制機能

車両が車線または走路*¹から逸脱する可能性がある場合に、逸脱を避けるために必要なハンドル操作の一部を支援します。

ハンドル操作をしなかったり、ハンドルをしっかり握っていない状態での運転が続いたりしたときは、一定時間ディスプレイの表示と警報ブザーで注意喚起が行われます。

方向指示灯の点滅中であっても、となりの車線を走行中の車両と衝突する可能性があるとしてシステムが判断した場合、車線逸脱抑制機能が作動します。

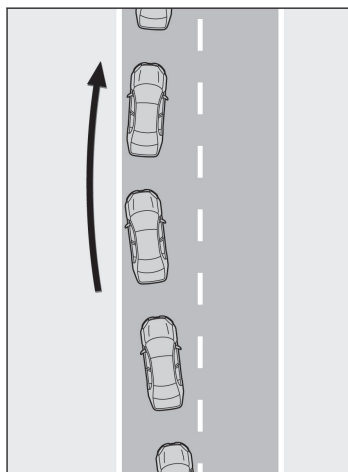

■ 休憩提案機能

車両がふらついて走行しているときに、ディスプレイの表示および警報ブザーにより休憩をうながします。

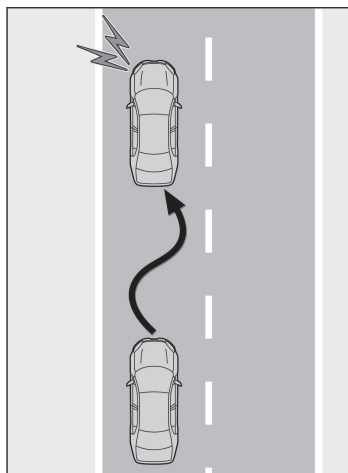

▲ 警告

■ LDA をお使いになる前に

- LDA を過信しないでください。LDA は自動で運転する装置でも前方への注意を軽減する装置でもないため、運転者は常に自らの責任で周囲の状況を把握し、ハンドル操作で進路を修正し、安全運転を心がけてください。また、長時間の運転などによる疲労時は適切に休憩をとってください。
- 適切な運転操作をしなかったり、注意を怠ったりすると、思わぬ事故につながるおそれがあります。

□ 知識

■ 各機能の作動条件

● 車線逸脱警報/抑制機能

次の条件をすべて満たしたときに作動します。

- 車速が約 50km/h 以上のとき

車線の周囲に車両、自動二輪車、自転車、歩行者を検知した場合は約 40km/h 以上のときに作動することがあります。

対象が縁石、ガードレールなどの構造体の場合は約 35km/h 以上のときに作動します。(カスタマイズメニューで低速支援を作動にした時)

- システムが車線または走路*2 を認識しているとき (車線または走路*2 が片側しかないとき、認識している方向のみ作動します)
- 車線の幅が約 3m 以上のとき
- 方向指示レバーを操作していないとき
(方向指示灯方向に車両がいる場合は除く)
- 急カーブを走行していないとき
- 一定以上の加減速がないとき
- 車線変更に相当する程度の操舵力でハンドルを操作していないとき

● 休憩提案機能

次の条件をすべて満たしたとき作動します。

- 車速が約 50km/h 以上のとき
- 車線の幅が約 3m 以上のとき

■ 機能の一時解除

作動条件(→P.401)が満たされなくなった場合、一時的に機能が解除されますが、ふたたび作動条件が満たされると、自動的に復帰します。

■ 車線逸脱警報/抑制機能の作動について

- 車速や路面の状況、逸脱の程度などにより、車線逸脱抑制機能の作動を感じなかったり、車線逸脱抑制機能が作動しなかったりすることがあります。
- カスタマイズで振動を選択していても状況によって警報ブザーが吹鳴する場合があります。
- 走路*2 がはっきり見えない場合、または直線的でない場合は走路逸脱に対する警報、抑制が作動しない場合があります。
- 意図的に歩行者や駐車車両を避けたと判断した場合に警報、抑制が作動しない場合があります。
- となりの車線を走行中の車両と衝突する可能性を判断できない場合があります。
- 車線逸脱抑制機能によるハンドル操舵支援は、運転者のハンドル操作によって修正することができます。

*2: アスファルトと草・土などの境界や、縁石、ガードレールなどの構造体

■ 手放し運転に対する注意喚起について

次の状況では、ハンドル操作をうながすメッセージとアイコンのディスプレイの表示、および警報ブザーにより注意喚起を行います。システムを使用する際は注意喚起にかかわらず、常にハンドルをしっかりと握ってください。

- 車線逸脱抑制機能によるハンドル操舵支援中にハンドル操作をしなかつたり、ハンドルをしっかりと握っていない状態だとシステムが判断したとき

ハンドル操舵支援の回数が増えるごとに、警報ブザーの継続時間が長くなります。ハンドルを操作したとシステムが判断しても一定時間警報ブザーが鳴り続けます。

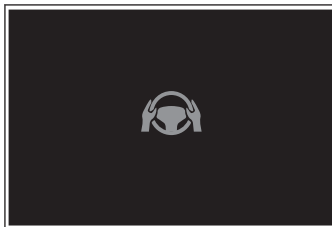

■ 休憩提案機能について

車両がふらついて走行しているとき、ディスプレイの表示と警報ブザーで休憩をうながします

車両の状態や路面状況によっては休憩提案が行われない場合があります。



ディスプレイ表示とシステムの作動状況

車線逸脱抑制機能によるハンドル操舵支援、または車線逸脱警報の作動状態をディスプレイ表示で示します。

表示灯	車線表示	ステアリングアイコン	状態
 橙色点灯	消灯	消灯	システムが非作動
消灯	 灰色	消灯	システムが車線を認識していない
消灯	 白色	消灯	システムが車線を認識している

表示灯	車線表示	ステアリングアイコン	状態
 橙色 点滅	 橙色 点滅	消灯	点滅している側の車線に対して車線逸脱警報機能が作動中
 緑色	 緑色	 緑色	点灯している側の車線に対して車線逸脱抑制機能が作動中
 橙色 点滅	 橙色 点滅	 緑色	点滅している側の車線に対して車線逸脱警報機能／抑制機能が作動中

LDA の設定を変更する

- LDA の作動/非作動は、カスタマイズメニューから切りかえることができます。→ P.728
- カスタマイズ設定から、LDA の設定を変更することができます。→ P.728

▲ 警告

■ LDA を使用してはいけない状況

次の状況では、システムを OFF にしてください。思わぬ事故につながるおそれがあり危険です。

- システムを OFF にする必要があるとき：→ P.365

■ 機能が正常に作動しないおそれのある状況

次のような状況では、各機能が正しく作動せず車線から逸脱するおそれがあります。運転者は常に自らの責任で周囲の状況を把握し、本機能を過信せずにハンドル操作で進路を修正してください。

- アスファルトと草・土などの境界や、縁石、ガードレールなどの構造体が不明瞭または直線的でないとき
- 横風を受けているときなど、周辺車両の走行によって発生する風の影響を受けているとき
- 車線を検知できないおそれがあるとき：→ P.371
- センサーが正しく作動しないおそれがあるとき：→ P.369

▲ 警告

- システムの一部もしくは全てが作動しないとき：→P.371

作動対象に近づきすぎないようにブレーキやハンドルの操作を支援する

PDA(プロアクティブドライビングアシスト)

プロアクティブドライビングアシストは、作動対象(→P.405)を検出した場合、対象に近づきすぎないように、ブレーキやハンドルの操作を支援します。

▲ 警告

■ 安全にお使いいただくために

安全運転を行う責任は運転者にあります。

- プロアクティブドライビングアシストは日常のブレーキ操作、ステアリング操作の一部を支援し、作動対象に近づきすぎないように支援することを目的としていますが、支援の範囲には限りがあります。

必要に応じて運転者自らブレーキやステアリング操作を行ってください。次の項目をお読みいただき、システムを過信せず安全運転に努めてください。(→P.407)

- プロアクティブドライビングアシストは、前方への注意を軽減する装置ではありません。システムが正常に機能していても運転者が認識している周囲の状況とシステムが検知している状況が異なる場合があります。注意義務は運転者にあり、危険性の判断・安全の確保は運転者が行う必要があります。システムに頼ったり、安全を委ねる運転をしたりすると思わぬ事故につながり、重大な傷害におよぶか、最悪の場合死亡事故につながる恐れがあります。
- わき見運転やぼんやり運転などを許容するシステムでも、視界不良を補助するシステムでもありません。運転者自らが周囲の状況に注意を払う必要があります。周囲の状況を把握し、安全運転を心がけてください。

■ プロアクティブドライビングアシストを OFF にするとき

- センサーが正しく作動しないおそれがあるとき： →P.369
- システムを OFF にする必要があるとき： →P.365

システムが作動する状況と対象

プロアクティブドライビングアシストは、次のように自車が走行中の状況に応じて、作動内容と作動対象を切りかえます。

状況	作動内容	作動対象
道路を横断中の作動対象を検知したとき	衝突の可能性を軽減するため、ブレーキ操作の一部を支援します。	<ul style="list-style-type: none"> ● 歩行者 ● 自転車運転者
道路脇の作動対象を検知したとき	作動対象に近づきすぎないように、周囲の状況に応じてハンドル操作やブレーキ操作の一部を支援します。	<ul style="list-style-type: none"> ● 歩行者 ● 自転車運転者 ● 駐車車両
	ハンドル操作の支援は自車線から逸脱しない範囲で行います。	

状況	作動内容	作動対象
先行車を検出したとき、または隣接車の割り込みを検出したとき	車間距離が近づきすぎないようにブレーキ操作の一部を支援します。	<ul style="list-style-type: none"> ● 先行車 ● 自動二輪車
自車前方にカーブを検出したとき	前方のカーブに対して自車の速度が速いと判定した場合、ブレーキ操作の一部を支援します。	なし

□ 知識

■ システムの作動車速

- 道路を横断する作動対象に対する支援
約 30km/h～60km/h
- 道路脇の作動対象に対する支援
約 30km/h～60km/h
- 先行車に対する減速支援
約 20km/h 以上
- カーブに対する減速支援
約 20km/h 以上

■ システムの作動が停止するとき

- 次のときシステムは作動を停止します
 - ・ レーダークルーズコントロールをセットしたとき
 - ・ PCS が OFF のとき
 - ・ システムの一部もしくは全てが作動しないとき： → P.371
 - ・ シフトポジションが P、R または N のとき
 - ・ 自車両速度が約 15km/h を下回ったとき
または、周囲の状況からシステムが判断した目標の速度に到達したとき
- 次のときシステムは作動を停止する場合があります
 - ・ 運転支援装置によるブレーキ制御、出力抑制が作動したとき（例：プリクラッシュセーフティ、ドライブスタートコントロール）
 - ・ 作動対象が遠ざかったとシステムが判断した場合
- 次のときシステムの支援を停止する場合があります
 - ・ 車線が検出できなくなった場合
 - ・ ブレーキ操作を行った場合
 - ・ アクセル操作を行った場合
 - ・ 一定以上の操舵力でハンドルを操作した場合
 - ・ 方向指示レバーを左折または右折の位置へ操作したとき

▲ 警告

■ システムが正常に作動しないおそれがあるとき

- 車線を検知できないおそれがあるとき： → P.371
- 作動対象などが自転車進路内に入る手前で停止したとき
- ガードレールや柵などの奥にいる作動対象のすぐそばを通過するとき
- 車線を変更して作動対象などを追いこすとき
- 車線変更や右左折している作動対象などを追い抜くとき
- 物体（ガードレール・電柱・木・壁、柵、ポール、工事用コーン、ポストなど）が周囲に存在するとき
- 自転車の前方に作動対象との区別がつきにくい模様・ペイントがあるとき
- 道路上方に構造物（天井の低いトンネル・道路標識・看板など）がある場所を走行するとき
- 雪道、轍のある道路や凍結路を走行するとき
- 自転車に向かって作動対象が近づいてくるとき
- 自転車や作動対象がふらついているとき
- 作動対象の動きが変化したとき（方向転換、急加速、急減速など）
- 作動対象に急接近したとき
- 先行車・自動二輪車が自転車の中心軸からずれているとき
- 上方に構造物がある場所の下に作動対象がいるとき
- 作動対象の一部が他のもので隠れているとき（大きな荷物や傘、またはガードレールなど）
- 作動対象が複数重なっているとき
- 作動対象が太陽光や他車両からのヘッドランプなどの強い光を反射しているとき
- 作動対象の色合いが白系統で、極端に明るく見えるとき
- 作動対象の色合いや明るさが背景に溶け込んでいるとき
- 作動対象が割り込んできたり、飛び出してきたりしたとき
- 横向き、斜め、または自転車方向を向いている前方車両に近付いたとき
- 駐車車両が横向き、斜め向きするとき
- 子供用自転車、大きい荷物を載せた自転車、2人以上乗車している自転車、または特殊な形状の自転車（チャイルドシート装着車・タンDEM自転車など）
- 歩行者・自転車運転者の大きさが約 1m 以下、または約 2m 以上のとき
- 歩行者・自転車運転者の全身の輪郭があいまいなとき（レインコート・ロングスカートを着用している場合など）
- 歩行者・自転車運転者が前かがみになっている、またはしゃがんでいるとき
- 歩行者・自転車運転者の移動速度が速いとき
- 歩行者がベビーカー・車いす・自転車などを押しているとき

▲ 警告

- 周囲が薄暗い（朝方・夕方など）、および周囲が暗い（夜間やトンネル内など）ため、作動対象が周囲に溶け込んでいるとき
- 車線幅が約 4m 以上あるとき
- 車線幅が約 2.5m 以下のとき
- ハイブリッドシステムを始動したあと、走行を開始してしばらくのあいだ
- 右左折中および右左折後の数秒間
- 進路変更中および進路変更後の数秒間
- 作動対象がカーブ進入前、カーブ走行中およびカーブを曲がり切ったからの数秒間に存在するとき



プロアクティブドライビングアシストの設定を変更する





- プロアクティブドライビングアシストの作動/非作動は、カスタマイズ設定から切りかえることができます。→ P.729
- プロアクティブドライビングアシストの設定は、カスタマイズ設定から変更することができます。→ P.729

システムの作動表示

状況に応じて、ディスプレイに次のような表示灯やアイコンを表示します。

アイコンの種類によっては、ディスプレイを運転支援機能情報に切り替えないと表示されません。

表示	意味
	<ul style="list-style-type: none"> ● 白色：作動対象監視中 ● 緑色：道路を横断する作動対象に対する支援または道路脇の作動対象に対する支援が作動中
	道路を横断中、または道路脇の歩行者を検知して、ブレーキまたはハンドルの操作を支援している
	道路脇の車両を検知して、ブレーキまたはハンドルの操作を支援している

表示	意味
	道路脇の作動対象へ近づきすぎないように、ハンドルの操作を支援している
	先行車に対する減速支援が作動中
	適正な車間距離を確保するよう注意喚起している
	カーブに対する減速支援が作動中

□ 知識

■ 手放し運転に対する注意喚起について

次の状況では、ハンドル保持をうながすメッセージと図で示すシンボルがディスプレイに表示され注意喚起を行います。ハンドルを握ったとシステムが判断すると、注意喚起を停止します。システムを使用する際は注意喚起にかかわらず、常にハンドルをしっかり握ってください。

- プロアクティブドライビングアシスト作動中に、手放し運転をしているとシステムが判断したとき

さらに操作しない状態が続くとブザーが鳴り、注意喚起が行われます。運転者のハンドル操作が小さい状態が続いたときも同様に注意喚起が行われます。

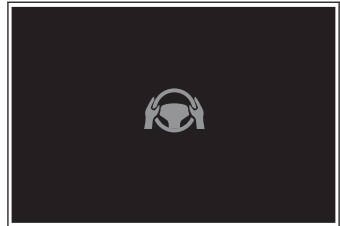

■ 先行車への減速支援終了後の注意喚起について

先行車への減速支援が終了後、ドライバーによるブレーキまたはアクセル操作が無く、先行車へ接近したとき、ドライバーの減速操作をうながす注意喚起を行います。ドライバーがブレーキまたはアクセルを操作したとシステムが判断した場合、注意喚起を停止します。

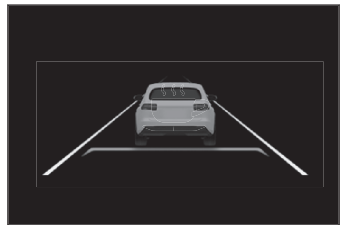

低速時に交差点などで交差する車を検知して音と画面で知らせる★

FCTA（フロントクロストラフィックアラート）

FCTA（フロントクロストラフィックアラート）は、自車が低速で交差点などへ進入するとき、交差する車両の接近を検知して運転者へ注意喚起を行います。

FCTA システムの制御

- 運転者へ前方を交差する車両が接近していることを、ディスプレイの表示で知らせます。

▶ ヘッドアップディスプレイ



- 前方を交差する車両が接近しているにも関わらず、運転者が発進しようとしている可能性があるとしてシステムが判断した場合、さらに、ディスプレイ表示とブザーによって注意喚起し、減速をうながします。

▶ マルチインフォメーションディスプレイ



▲ 警告

■ 安全にお使いいただくために

安全運転を行う責任は運転者にあります。常に周囲の状況を把握し、安全運転に努めてください。FCTA は前方を交差する車両の存在を運転者に知らせる補助的なシステムです。システムを過信すると思わぬ事故につながり、重大な傷害におよぶか、最悪の場合死亡につながるおそれがあります。注意喚起の表示内容は、実際の交通状況と異なる場合があります。一定時間経過後に注意喚起が消えますが、周囲に車両や歩行者がいないことを示すものではありません。

★: グレード、オプションなどにより、装備の有無があります。

□ 知識

■ FCTA システムの作動条件

システムは、次の条件をすべて満たしているときに作動します。

- シフトポジションがP・R以外にあるとき
- 自車速度が約 15km/h 以下のとき
- 前方を交差する接近車両の速度が約 10~60km/h であるとき
- 先行車がないとき
- アクセルを強く踏み込んでいないとき
- ブレーキを強く踏み込んでいないとき

■ 検知対象となる車両の接近が無くてもシステムが作動するおそれがあるとき

例えば次のような状況では、検知対象となる車両が存在しない場合でもシステムが作動するおそれがあります。

- 道路脇の構造物（ガードレール・標識・電柱・街灯・木・草・壁など）に近付いたとき
- 路上駐車している車両等の横をすり抜けるとき
- 自車から遠方で車両や歩行者が交差するとき
- 自車線脇の駐車場等を車両や歩行者が移動しているとき
- 自転車や歩行者が歩道を通行しているとき
- 車両や歩行者が自車から遠ざかるとき
- 交差車両が減速し停止するとき
- 交差車両が自車直前で右左折するとき
- 歩行者が自車に接近するとき
- 対向車が右左折するとき
- 交差車両より先に自車が交差点を通過するとき
- 信号待ち時に交差車両が接近するとき
- 右左折など旋回時に交差車両が存在するとき
- 前方から車両が接近し、すれちがうとき
- 後方から車両が接近し、追い抜かれるとき
- 自車が車両や歩行者と並走するとき
- 自車側面に車両や歩行者が接近するとき

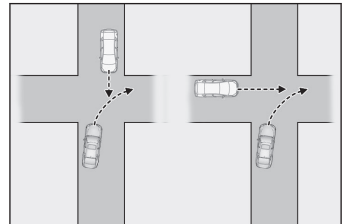

■ システムが正常に作動しないおそれがあるとき

例えば次のような状況では、前側方センサーが対象となる車両を検出できず、システムが正常に作動しないおそれがあります。

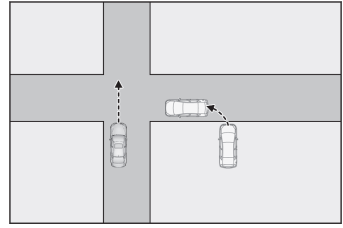

- 交差車両が急な動きをしたとき（急ハンドル・急加速・急減速など）
- 交差車両が自車進行方向に対し斜めに接近するとき
- 交差車両が自車から遠方を交差するとき
- 自車と交差車両の間に障害物があるとき
- 複数台の車両が狭い間隔で連続して接近するとき
- センサーが正しく作動しないおそれがあるとき： → P.369
- システムの一部もしくは全てが作動しないとき： → P.371

FCTA の設定を変更する

- FCTA の作動/非作動は、カスタマイズ設定から切りかえることができます。
→ P.727
- FCTA の設定は、カスタマイズ設定から変更することができます。
→ P.727

後方にある車両を検知して車線変更を支援する

ブラインドスポットモニターは、リヤバンパー内側にある後側方レーダーセンサーを使用し、運転者による車線変更時の判断を支援するシステムです。

▲ 警告

■ 安全にお使いいただくために

安全運転を行う責任は運転者にあります。常に周囲の状況を把握し、安全運転に努めてください。

ブラインドスポットモニターは、ドアミラーの死角領域に入った車両の存在とその死角領域に急速に接近してくる車両の存在を運転者に提供する、補助的なシステムです。本システムだけで安全な車線変更の可否を判断できるものではないため、システムを過信すると思わぬ事故につながり、重大な傷害におよぶか、最悪の場合死亡につながるおそれがあります。

状況によっては本システムが有効に機能しないことがあるため、運転者は自らの目視とミラーによる安全確認をおこなう必要があります。

□ 知識

■ 後側方レーダーセンサーの取り扱い

本製品は各国の電波法に適合しています。製品表面の印字はその証明ですので消さないでください。

製品を改造しないでください。改造すると認証番号が無効となります。

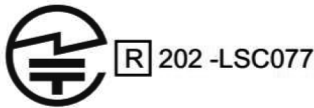

C3-001

— 関連リンク —

[車両カスタマイズ設定一覧 \(P.720\)](#)

ブラインドスポットモニターの役割

□ 知識

■ システムが検知しない条件

ブラインドスポットモニターは、次のような車両や車両以外のものを検知対象としません。

- 小型のオートバイ／自転車／歩行者など*1
- 対向車
- ガードレール／壁／標識／駐車車両などの静止物*1
- 同じ車線を走行する後続車*1

- 2 つ隣の車線を走行する他車*1
- 大きい速度差で自車が追い越す他車*1

ブラインドスポットモニターシステムのシステム構成部品

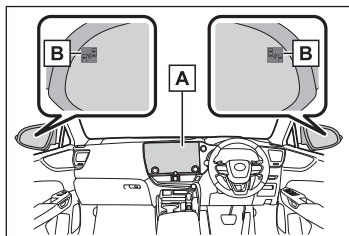

- A** センターディスプレイ
ブラインドスポットモニターの ON/OFF を切りかえます。
- B** ドアミラーインジケーター
ドアミラーの死角領域に車両を検知したとき、または後方からその死角領域に急速に接近してくる車両を検知したときは、検知した側のドアミラーインジケーターが点灯します。検知した側に方向指示レバーを操作している場合は、ドアミラーインジケーターが点滅します。

知識

■ ドアミラーインジケーターの視認性について

強い日差しのもとでは、ドアミラーインジケーターが見えづらいことがあります。

警告

■ システムを正しく作動させるために

ブラインドスポットモニターのセンサーは、車両リヤバンパー内側に左右ひとつずつ設置されています。システムを正しく作動させるために次のことをお守りください。

- センサー周辺のリヤバンパーは常にきれいにしておく

センサー周辺のリヤバンパーに汚れや着雪がある場合、警告表示とともにシステムが作動しなくなることがあります。その場合、汚れや雪を落としたあと、BSM 機能の作動条件でしばらく走行してください（目安：約 10 分）。それでも警告表示が消えない場合はレクサス販売店にて点検を受けてください。

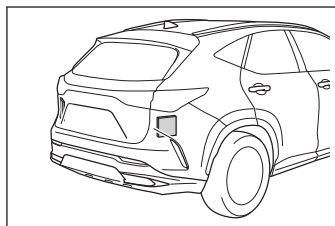

- センサーやセンサー周辺のリヤバンパーにアクセサリーを付けたり、ステッカー（透明なものを含む）やアルミテープなどを貼ったりしない
- センサー周辺のリヤバンパーへの強い衝撃を避ける

センサーの位置や向きが少しでもずれると、車両を正しく検知できなくなったり、装置が正常に動作しなくなるおそれがあります。次のような場合には、必ずレクサス販売店にて点検を受けてください。

*1: 状況によっては検知をすることがあります。

▲ 警告

- センサーやセンサー周辺に強い衝撃を受けた
- センサー周辺のリヤバンパーなどに傷や凹みがある、一部が外れている
- センサーを分解しない
- センサーやセンサー周辺のリヤバンパーを改造しない
- センサーやリヤバンパーの脱着や交換が必要な場合は、レクサス販売店にご相談ください。
- リヤバンパーの塗装修理の際にはレクサス設定色以外への変更は行わないでください

ブラインドスポットモニターが検知できる対象

ブラインドスポットモニターは後側方レーダーセンサーにより隣の車線を走行する次の車両を検知し、ドアミラーのインジケーターによってその車両の存在を運転者に知らせます。

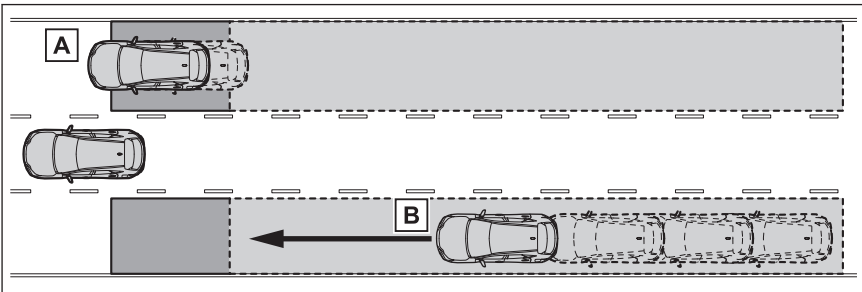

A ドアミラーに映らない領域（死角領域）を併走する車両

B 後方からドアミラーに映らない領域（死角領域）に急速に接近してくる車両

ブラインドスポットモニターが検知できる範囲

次の範囲に入った車両を検知します。

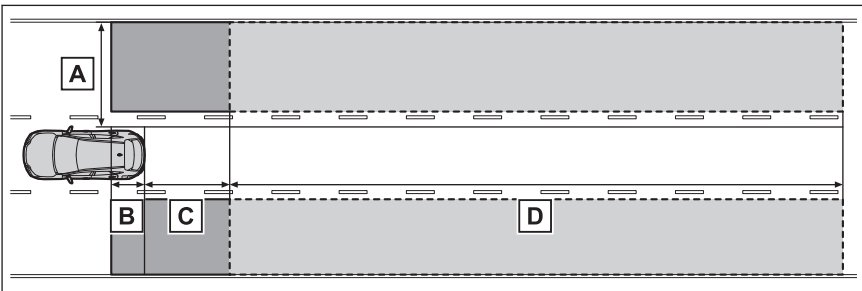

検知できる範囲：

A 車両の両側面について、側面から約 0.5m 離れた面から約 3.5m の領域*2

- B リヤバンパーから約 1m 前方の領域
- C リヤバンパーから約 3m 後方の領域
- D リヤバンパーから後方約 3m ~ 60m の領域*3

ブラインドスポットモニターの ON/OFF を切りかえる

センターディスプレイを使って ON/OFF を切りかえます。

- 1  にタッチします。
- 2 [運転支援]にタッチします。
- 3 [ブラインドスポットモニター]にタッチします。

ブラインドスポットモニターが OFF になると、運転支援情報表示灯が点灯します。

パワースイッチが ON になるたび、ブラインドスポットモニターは ON になります。

知識

■ ブラインドスポットモニターの作動条件

次の条件をすべて満たしているときに作動します。

- ブラインドスポットモニターが ON のとき
- 車速が約 10km/h 以上のとき
- シフトポジションが R 以外のとき

■ センサーが車両を検知する条件

ブラインドスポットモニターは、次のような状況で検知範囲に入った車両を検知します。

- 隣の車線を走行する他車に自車が追いこされるとき
- 小さい速度差で隣の車線を走行する他車を追いこすとき
- 他車が車線変更中に検知範囲に進入するとき

■ システムが正しく作動しないおそれがある状況

- 次のような状況では車両を正しく検知しないおそれがあります。
 - センサーやセンサー周辺への強い衝撃などにより、センサーの位置や向きがずれているとき
 - 泥/雪/氷/ステッカーなどがセンサーやセンサー周辺のリヤバンパーに付着したとき
 - 大雨/雪/霧などの悪天候時、水たまりなどの濡れた路面を走行するとき
 - 複数台の他車が狭い間隔で連続して接近するとき
 - 自車と後続車の車間距離が短いとき

*2: 車両側面から外側に約 0.5m は検知しません。

*3: 自車と他車の速度差が大きいほど、ドアミラーインジケーターは他車がより遠くに
いる状況で点灯/点滅します。

- 検知範囲に入る他車と自車の速度差が大きすぎるとき
 - 自車と他車の速度差に変化があるとき
 - 検知範囲に入る他車と自車の速度がほとんど等しいとき
 - 停止状態から発進した際に、検知範囲に他車が存在し続けたとき
 - 急勾配の上り／下りが連続した坂道や道路のくぼみ等を走行しているとき
 - きついカーブや連続したカーブ、起伏がある場所を走行するとき
 - 車線の幅が広い、もしくは車線の端を走行するなど、隣の車線の他車が自車から離れすぎているとき
 - 車両後部に自転車キャリアなどのアクセサリを装着しているとき
 - 検知範囲に入る他車と自車の高さに差がありすぎるとき
 - ブラインドスポットモニターを ON にした直後
- 特に次のような状況では不要な検知が増えることがあります。
- センサーやセンサー周辺への強い衝撃などにより、センサーの位置や向きがずれているとき
 - ガードレールや壁などとの距離が短い状況で、それらが検知範囲に入ったとき
 - 急勾配の上り／下りが連続した坂道や道路のくぼみ等を走行しているとき
 - 車線の幅が狭い、もしくは車線の端を走行するなど、隣の車線以外を走行する車両が検知範囲に入ったとき
 - きついカーブや連続したカーブ、起伏がある場所を走行するとき
 - タイヤがスリップ（空転）しているとき
 - 自車と後続車の車間距離が短いとき
 - 車両後部に自転車キャリアなどのアクセサリを装着しているとき

後方にある作動対象を検知して音や画面で知らせたりドアの開放をキャンセルしたりして安全な降車を支援する

安心降車アシスト（ドアオープン制御付）は、リヤバンパー内側にある後側方レーダーセンサーを使用し、各席乗員によるドア開き時のドアと車両／自転車の衝突可能性の判断の支援、およびドア開放をキャンセルすることで、事故被害低減に貢献するシステムです。

▲ 警告

■ 安全にお使いいただくために

- 安全運転を行う責任は運転者にあります。常に周囲の状況を把握し、安全運転に努めてください。
- 安心降車アシストは、停車中に接近してくる車両や自転車の存在を乗員に提供する補助的なシステムです。本システムだけで安全を判断できるものではないため、システムを過信すると思わぬ事故につながり、重大な傷害におよぶか、最悪の場合死亡につながるおそれがあります。

状況によっては本システムが有効に機能しないことがあるため、乗員は自らの目視やミラーなどによる安全確認を行う必要があります。

— 関連リンク —

[車両カスタマイズ設定一覧 \(P.720\)](#)

安心降車アシストの役割

□ 知識

■ システムが車両を検知しない条件

- 安心降車アシストは、次のような車両/自転車や車両/自転車以外のものを検知対象としません。
 - 接近する車両／自転車の速度が遅いとき
 - ドア（バックドアを除く）を開いたときに、衝突する可能性が低いと判断された車両/自転車
 - 真うしろから接近する車両／自転車
 - 前方から接近する車両／自転車
 - ガードレール／壁／標識／駐車車両などの静止物
 - 動物など
- 安心降車アシストは、次のような状況では作動しません。
 - ハイブリッドシステム停止後に3分以上経過した場合（ドア開閉が行われた場合は、作動継続時間が延長される場合があります）
 - 自車が完全に停車していないとき

安心降車アシストのシステム構成部品

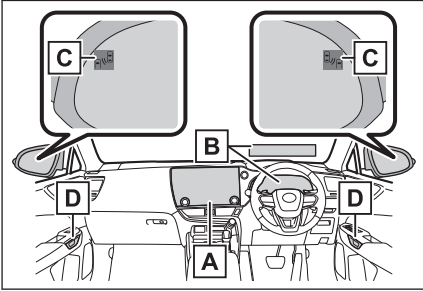

A センターディスプレイ

安心降車アシストの ON/OFF を切りかえます。ドア開放をキャンセルした場合に、音声にてシステムが作動したことを通知します。

B メーター／ヘッドアップディスプレイ★／ブザー

衝突の可能性がある状態でドアの開放がキャンセルされた場合に対象のドアをメーター／ヘッドアップディスプレイに表示します。また、ドアミラーインジケーターが点灯した状態でドアが開けられた場合などは、上記に加えてブザーで警報を行います。

C ドアミラーインジケーター

開いたドア（バックドアを除く）と衝突する可能性がある車両／自転車を検知したときは、検知した側のドアミラーインジケーターが点灯します。検知している側のドアを開いた場合やドア開放をキャンセルした場合は、ドアミラーインジケーターが点滅します。

D ドア開スイッチ（手動リリースハンドル）

ドアミラーインジケーターが点灯中にドア開スイッチでドアを開けようとした場合に、キャンセルされます。

□ 知識

■ ドアミラーインジケーターの視認性について

強い日差しのもとでは、ドアミラーインジケーターが見えづらいことがあります。

■ ブザー音の聞こえ方について

大音量のオーディオや周辺環境などで大きな音がする場合、ブザー音が聞こえづらくなる場合があります。

■ 音声の通知について

以下のとき、音声による通知は実施されません。

- ドアを開いて乗車後、ハイブリッドシステムを始動するまで
- ハイブリッドシステム停止後 3 分以上経過した場合
- センターディスプレイの言語設定で音声発話に対応していない言語が設定されている場合

★：グレード、オプションなどにより、装備の有無があります。

- 外部より全ドアがロックされている場合
- ハイブリッドシステム停止後、同一のドアが開いている状態が1分以上継続している場合
- センターディスプレイのACCモードのカスタマイズが有効となっている状態で、ハイブリッドシステムが停止されている場合
- センターディスプレイの駐車支援音量設定がOFFとなっている場合

▲ 警告

■ システムを正しく作動させるために

安心降車アシストのセンサーは、車両リヤバンパー内側に左右ひとつずつ設置されています。システムを正しく作動させるために次のことをお守りください。

- センサー周辺のリヤバンパーは常にきれいにしておく

センサー周辺のリヤバンパーに汚れや着雪がある場合、警告表示とともにシステムが作動なくなることがあります。その場合、汚れや雪を落としたあと、安心降車アシスト機能がONの状態であれば走りてください（目安：約10分）。それでも警告表示が消えない場合はレクサス販売店にて点検を受けてください。

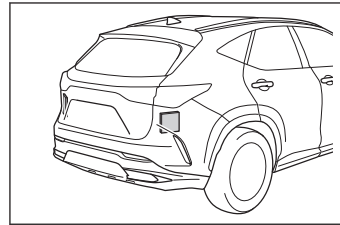

- センサーやセンサー周辺のリヤバンパーにアクセサリーを付けたり、ステッカー（透明なものを含む）やアルミテープなどを貼ったりしない
- センサー周辺のリヤバンパーへの強い衝撃を避ける
センサーの位置や向きが少しでもずれると、車両を正しく検知できなくなったり、装置が正常に動作しなくなるおそれがあります。次のような場合には、必ずレクサス販売店にて点検を受けてください。
 - センサーやセンサー周辺に強い衝撃を受けた
 - センサー周辺のリヤバンパーなどに傷や凹みがある、一部が外れている
- センサーを分解しない
- センサーやセンサー周辺のリヤバンパーを改造しない
- センサーやリヤバンパーの脱着や交換が必要な場合は、レクサス販売店にご相談ください。
- リヤバンパーの塗装修理の際にはレクサス設定色以外への変更は行わないでください

安心降車アシストが検知できる対象

安心降車アシストは後側方レーダーセンサーにより自車の後方を走行する次の車両／自転車を検知し、ドアミラーインジケーター、ブザー、メーターの表示、ヘッドアップディスプレイの表示および音声通知によってその車両の存在を乗員に知らせます。

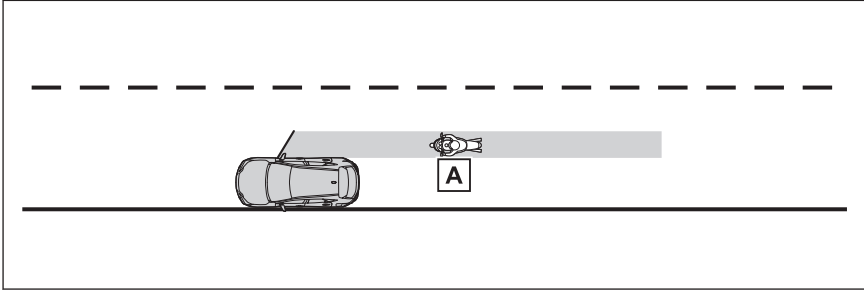

- A ドア（バックドアを除く）を開けたときにドアと衝突する可能性が高いと判断された車両／自転車

安心降車アシストが検知できる範囲

次の範囲に入った車両／自転車を検知します。

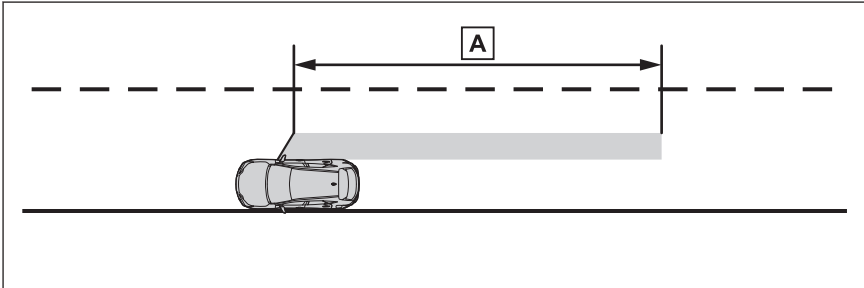

- A フロントドアから後方約 45m の領域*1

安心降車アシストの ON/OFF を切りかえる

センターディスプレイを使って ON/OFF を切りかえます。

- 1  にタッチします。
- 2 [運転支援] にタッチします。
- 3 [安心降車アシスト] にタッチします。

安心降車アシストが OFF になると、運転支援情報表示灯が点灯します。
 パワースイッチが ON になるたび、安心降車アシストは ON になります。

*1: 接近する車両／自転車の速度が速いほど、ドアミラーインジケーターは車両／自転車がより遠くにいる状況で点灯／点滅します。

□ 知識

■ 安心降車アシストの作動条件

次の条件をすべて満たしているときに作動します。

- ハイブリッドシステムが ON のとき、ハイブリッドシステム停止後 3 分以内、およびドアを開けて車内に乗り込んでから 3 分以内（ドア開閉が行われた場合は、作動継続時間がさらに延長される場合があります）
- 安心降車アシストが ON のとき
- 停車中
- シフトポジションが R 以外のとき

■ センサーが車両を検知する条件

安心降車アシストは、次のような状況で検知範囲に入った車両を検知します。

停車している自車と並行に走行する車両や自転車がドア（バックドアを除く）を開けた範囲付近を通過するとき

■ システムがドア開きをキャンセルしたときの開き方

次の操作で、ドアを開くことができます。

接近してくる車両／自転車が通過、または進路変更した後、周囲を確認してから再度車内のドア開スイッチを押してください。緊急時など、警報中に周囲の安全を確認したうえで、ドアを開きたい場合のみ、下記の操作を実施してください。

- 車内のドア開スイッチを約 3 秒以上押し続ける→ P.419
- 車内のドア開スイッチを 3 回以上連続で素早く押す
- 手動リリースハンドルを引く

■ システムが正しく作動しないおそれがある状況

- 次のような状況では車両や自転車を有効に検知しないおそれがあります。
 - センサーやセンサー周辺への強い衝撃などにより、センサーの位置や向きがずれているとき
 - 泥／雪／氷／ステッカーなどがセンサーやセンサー周辺のリヤバンパーに付着したとき
 - 大雨／雪／霧などの悪天候時、水たまりなどのぬれた路面に停車しているとき
 - 隣の駐車車両に後続する車両や自転車
 - 後方で急な進路変更をして接近する車両や自転車
 - 発進した直後の車両や自転車
 - バックドアが開いているとき
 - 車両後部に自転車キャリアなどのアクセサリーやスロープを装着しているとき
 - 後方に駐車車両や壁／標識などの静止物や人がいるとき
 - 道路に対して傾いて停車しているとき
 - 接近する車両や自転車の周囲に走行する車両があるとき

- 接近する車両や自転車が壁／標識などの静止物の横を走行しながら接近しているとき
 - 車両や自転車が高速で接近するとき
 - けん引しているとき
 - 急勾配の坂道に停車しているとき
 - カーブの途中や終了地点に停車しているとき
- 特に次のような状況では不要な検知が増えることがあります。
- センサーやセンサー周辺への強い衝撃などにより、センサーの位置や向きがずれているとき
 - 自車の後方からずれた状態で車両や自転車が接近するとき
 - 道路に対して傾いて停車しているとき
 - 斜めに駐車している後方を車両や自転車が接近するとき
 - 後方に駐車車両や壁／標識などの静止物や人がいるとき
 - 後方で急な進路変更をして接近する車両や自転車
 - 接近する車両や自転車が壁／標識などの静止物の横を走行しながら接近しているとき
 - バックドアが開いているとき
 - 車両後部に自転車キャリアなどのアクセサリやスロープを装着しているとき
 - 車両や自転車が高速で接近するとき
 - けん引しているとき
 - 急勾配の坂道に停車しているとき
 - カーブの途中や終了地点に停車しているとき

低速時に障害物との接近を検知して音と画面で知らせる★

クリアランスソナーの役割

クリアランスソナーは、車両と壁などの静止物とのおおよその距離を超音波センサーによって検知して、センターディスプレイの距離表示とブザー音、音声案内で運転者にお知らせします。

▲ 警告

■ 安全にお使いいただくために

本システムは認識性能／制御性能に限界があります。システムを過信せず、運転者は常に自らの責任で周囲の状況を把握し、安全運転を心がけてください。

■ システムを正しく作動させるために

必ず次のことをお守りください。お守りいただかないと、思わぬ事故につながるおそれがあり危険です。

- センサーに傷を付けたりせずに、常にきれいにしておいてください。
- センサー付近に市販の電装部品（字光式ナンバープレート／フォグランプ／フェンダーポール／無線アンテナなど）を取り付けしないでください。
- センサー周辺へ衝撃を与えないでください。衝撃を受けた際はレクサス販売店で点検を受けてください。前後のバンパーやグリルの脱着や交換が必要な場合はレクサス販売店にご相談ください。
- 改造／分解／塗装をしないでください。
- ライセンスプレートカバーを取り付けしないでください。
- 適正なタイヤ空気圧を維持してください。

■ クリアランスソナーを OFF にするとき

次のときはシステムを OFF にしてください。クリアランスソナーが正常に作動しないことがあり、思わぬ事故につながるおそれがあり危険です。

- 上記の内容が守られないとき
- レクサス純正品以外のサスペンションを取り付けたとき

□ 知識

■ クリアランスソナーの作動条件

- パワースイッチが ON のとき
- クリアランスソナー機能が ON のとき
- 車両の速度が約 10km/h 以下のとき
- シフトポジションが P 以外にあるとき

★：グレード、オプションなどにより、装備の有無があります。

■ システムが正しく検知できないことがある静止物

静止物の形状／条件によっては検知できる範囲が短くなることや、次のようなものは検知しないことがあります。注意して運転してください。

- 針金／フェンス／ロープなどの細いもの
- 綿／雪などの音波を吸収しやすいもの
- 鋭角的な形のもの
- 背の低いもの
- 背が高く上部が張り出しているもの

特に人は衣類の種類によっても検知できない場合がありますので、常に目視で確認してください。

■ システムが正常に作動しないおそれのある状況

次のような状況では、センサーが正常に作動しないことがあります。

- センサーに水滴／氷／雪／泥などが付着したとき（取り除けば、正常に復帰します）
- センサー部が凍結したとき（解ければ、正常に復帰します）
特に低温時には凍結などにより異常表示が出たり、壁などの静止物があっても検知しないことがあります。
- 炎天下や寒冷時

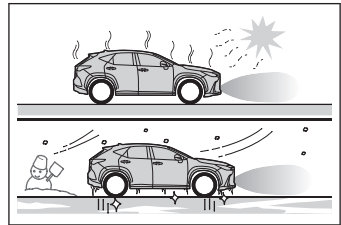

- 凸凹道／坂道／砂利道／草むら走行時など
- 他車のホーン／オートバイのエンジン音／大型車のエアブレーキ音／他車のセンサーなどの超音波を発生するものが近付いたとき
- 大雨や水しぶきがかかったとき
- センサーに静止物が近付きすぎたとき
- 超音波を反射しにくい歩行者（例：ギャザーやフリルの多いスカートなど）
- 地面に対して垂直でないもの、車両進行方向に対して直角でないもの、凹凸なもの、波打っているものが検知範囲にあるとき
- 風が強いとき
- 霧／雪／砂嵐などの悪天候のとき
- 作動対象物と車両の間に検知できない対象物があるとき
- 車／オートバイ／自転車／歩行者などの作動対象が車両の横から割り込んだり、飛び出してきたとき
- 衝突などで、センサーの方向がずれたとき

- センサー付近にけん引フック／バンパープロテクター／バンパートリム／サイクルキャリア／除雪装置（スノーブラウ）などを取り付けたとき
- 積載状況などにより車高が著しく変化したとき（ノーズアップ／ノーズダウンなど）
- 事故や故障で自車の走行が不安定なとき
- タイヤチェーン／応急用タイヤ／タイヤパンク応急修理キットを使用しているとき

■ 衝突の可能性がなくてもシステムが作動する状況

次のような状況では、衝突の可能性がなくてもシステムが作動する場合があります。

- 狭い道路を走行するとき

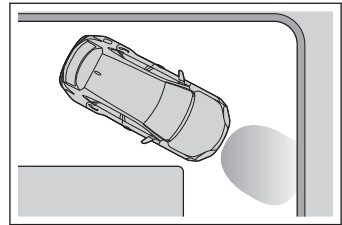

- 垂れ幕や旗やのれん、垂れ下がった枝、遮断機（踏切のバー／ETC のバー／駐車場のバーなど）に向かって走行するとき
- 地面にわだちや穴がある場合
- 排水溝などの金属のフタ（グレーチング）走行時
- 急な登坂路や降坂路を走行するとき
- 冠水している道路でセンサーに水がかぶったとき
- センサーに水滴／氷／雪／泥などが付着したとき（取り除けば、正常に復帰します）
- 大雨や水しぶきがかかったとき
- 霧／雪／砂嵐などの悪天候のとき
- 風が強いとき

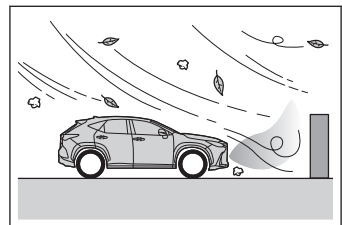

- 他車のホーン／オートバイのエンジン音／大型車のエアブレイキ音／他車のセンサーなど超音波を発生するものが近付いたとき
- 積載状況などにより車高が著しく変化したとき（ノーズアップ／ノーズダウンなど）
- 衝突などで、センサーの方向がずれたとき

- 背の高い縁石や直角の縁石に向かって進んだとき
- 立体駐車場や工事現場などで柱（H形鋼など）の付近を走行するとき
- 事故や故障で自車の走行が不安定なとき
- 凸凹道／坂道／砂利道／草むら走行時など

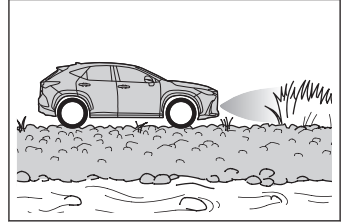

- タイヤチェーン／応急用タイヤ／タイヤパンク応急修理キットを使用しているとき

クリアランスソナーの表示

壁などの静止物を検知すると自動的に表示されます。

▶ バックガイドモニター&サイドモニター★

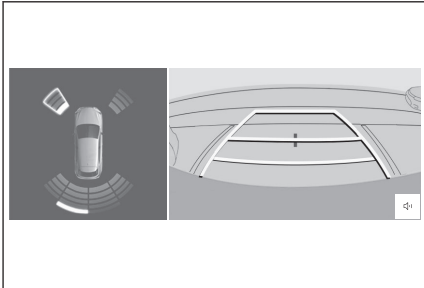

▶ パノラミックビューモニター★

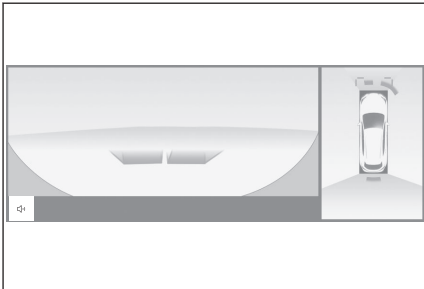

★：グレード、オプションなどにより、装備の有無があります。

クリアランスソナーのセンサーの位置

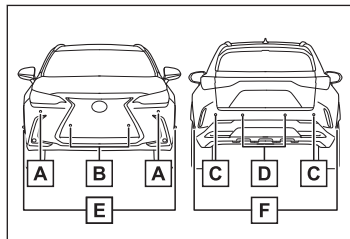

- A フロントコーナーセンサー
- B フロントセンターセンサー
- C リヤコーナーセンサー
- D リヤセンターセンサー
- E フロントサイドセンサー (Advanced Park 装着車)
- F リヤサイドセンサー (Advanced Park 装着車)

▲ 警告

■ 洗車時の注意

- 高圧洗車機を使用して洗車するときは、センサー部に直接水をあてないでください。
強い水圧により衝撃が加わり、正常に作動しなくなるおそれがあります。
- スチームを使用した洗車機などで洗車するときは、スチームをセンサー部に近付けすぎないようにしてください。
スチームにより、正常に作動しなくなるおそれがあります。

クリアランスソナーの ON/OFF を切りかえる

センターディスプレイでクリアランスソナーの ON (作動) /OFF (非作動) を変更することができます。

- 1  にタッチします。
- 2 [運転支援]にタッチします。
- 3 [クリアランスソナー]にタッチして ON (作動) /OFF (非作動) を変更します。

ON (作動) を選択すると、クリアランスソナー OFF 表示灯が点灯します。

OFF (非作動) に切りかえて、クリアランスソナーを停止させた場合、再度、センターディスプレイで ON (作動) に切りかえないとシステムは復帰しません。

(パワースイッチを OFF にしたあとで再度 ON にしても、復帰しません)

クリアランスソナーの距離表示

■ 静止物を検知できる範囲

▶ Advanced Park 非装着車

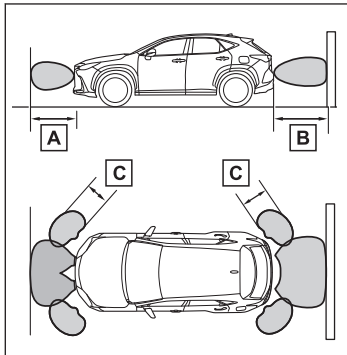

A 約 100cm

B 約 150cm

C 約 60cm

▶ Advanced Park 装着車

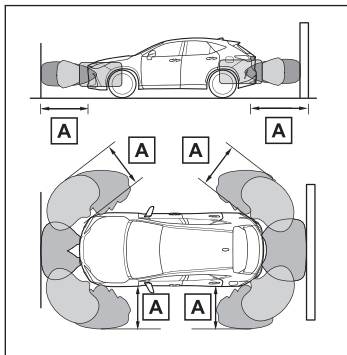

A 約 200cm

検知できる範囲は図のとおりです。

ただし、静止物がセンサーに近付きすぎると検知できません。

静止物の形状／条件によっては、検知できる距離が短くなることや、検知できないことがあります。

知識

■ センサーの検知範囲

- センサーの検知範囲はフロントバンパー周辺およびリアバンパー周辺に限られます。
- 静止物の形状／条件によって検知できる範囲が短くなることや、検知できないことがあります。
- センサーが静止物に近づきすぎると検知できないことがあります。

- 静止物を検知してから、表示やブザーが出るまでに多少時間がかかります。低速走行時の場合でも表示やブザーが出る前に、静止物まで約 30cm 以内に接近するおそれがあります。
- オーディオ/エアコン使用時は、音楽やファンの音などにより、ブザーの音が聞き取りづらくなる場合があります。
- 他システムのブザー音などにより本システムの音が聞き取りづらくなる場合があります。

■ 検知距離とブザー音

▶ Advanced Park 非装着車

静止物までのおおよその距離	ブザー音
リヤセンターセンサーのみ: 約 150cm～60cm ⁽¹⁾ フロントセンターセンサーのみ: 約 100cm～60cm ⁽¹⁾	断続音
約 60cm～45cm ⁽¹⁾	早い断続音
約 45cm～30cm ⁽¹⁾	非常に早い断続音
約 30cm 以下、約 15cm 以下 ⁽¹⁾	連続音

(1) 自動ミュート機能あり

▶ Advanced Park 装着車

静止物までのおおよその距離	ブザー音
リヤセンターセンサーのみ: 約 200cm～150cm フロントセンターセンサーのみ: 約 200cm～100cm サイドセンサーのみ: 約 200cm～165cm コーナーセンサーのみ: 約 200cm～60cm	なし (表示のみ)
リヤセンターセンサーのみ: 約 150cm～60cm ⁽¹⁾ フロントセンターセンサーのみ: 約 100cm～60cm ⁽¹⁾ サイドセンサーのみ: 約 165cm～60cm ⁽¹⁾	断続音

静止物までのおおよその距離	ブザー音
約 60cm～45cm ⁽¹⁾ サイドセンサーのみ: 約 60cm～40cm ⁽¹⁾	早い断続音
約 45cm～30cm ⁽¹⁾ サイドセンサーのみ: 約 40cm～30cm ⁽¹⁾	非常に早い断続音
約 30cm 以下、約 15cm 以下 ⁽¹⁾	連続音

(1) 自動ミュート機能あり

クリアランスソナーのブザー動作と静止物までの距離

静止物を検知すると、ブザーが鳴ります。ブザー音と同時に音声案内を行います。

- 静止物との距離が近付くと、ブザーの断続時間が短くなります。
- 静止物との距離が約 30cm 以下のとき、ブザーは断続音「ピピ」から連続音「ピー」になります。
- 複数のセンサーが同時に静止物を検知しているときは、もっとも近い静止物との距離に合わせたブザー音が鳴ります。
- ブザー吹鳴後、静止物との距離が近づかない場合は、自動でブザーが消音されます。(自動ミュート機能)

クリアランスソナーのブザー音量を設定する

センターディスプレイ上でブザー音量の調整ができます。

- 1  にタッチします。
- 2 [運転支援] にタッチします。
- 3 [衝突被害軽減支援] にタッチします。
- 4 [駐車支援音量] から音量を調整します。

クリアランスソナーのブザー音を一時ミュート（消音）する

作動対象を検知した場合、センターディスプレイ上に ^④ スイッチが表示されます。

^④ を押すとクリアランスソナー、RCTA、RCD のブザー音が一括でミュート（消音）されます。

次のいずれかの操作をすると、自動的にミュート（消音）を解除します。

- シフトポジションを切りかえたとき
- 車速が一定値以上になったとき
- センサー異常やシステムが一時使用不可となったとき

- 使用中の機能を OFF にしたとき
- パワースイッチを OFF にしたとき

クリアランスソナーの巻き込み警報機能（Advanced Park 装着車）

サイドエリアの静止物が車両の経路内にある場合に、表示とブザーで運転者に知らせます。

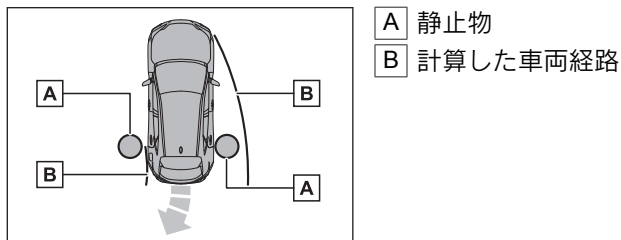

- A 静止物
- B 計算した車両経路

走行中にサイドセンサーまたはサイドカメラで静止物を検知します。車両が移動して静止物がサイドセンサーまたはサイドカメラで検知できない位置にあった場合も、車両の位置を計算することで静止物の位置を算出し、車両の経路内に静止物がある場合に、巻き込み警報機能が作動します。

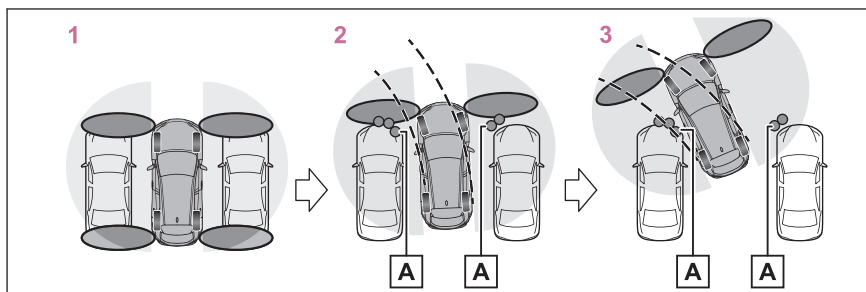

A サイドセンサーまたはサイドカメラで検知した静止物

- 1 停車時はサイドエリアの静止物の検知は行いません。
- 2 車両移動中に静止物を検知
- 3 サイドセンサーまたはサイドカメラで静止物を直接検知していない状態でも、表示とブザーで知らせます。

□ 知識

■ 巻き込み警報機能の作動条件

- ハイブリッドシステム始動後、車両が約 7m 移動するあいだ
- シフトポジションが R のとき
- シフトポジションを R から D にしたあと、車両が約 7m 移動するあいだ
- パノラミックビューメインスイッチが押され、センターディスプレイが表示されているとき

- フロントまたはリヤセンサーが静止物を検知しているとき

■ サイドエリアの静止物の検知について

- サイドエリアの静止物は、センサーまたはカメラで直接検知するのではなく、車両前後のサイドセンサーまたはサイドカメラで検知したあと車両の位置を計算することで静止物の位置を算出します。そのためパワースイッチを ON にしたあと、しばらく走行してセンサーまたはカメラでサイドエリアのスキャンが完了するまでは、サイドエリアに静止物があっても検知できない場合があります。
- サイドセンサーまたはサイドカメラで車／人／動物などがサイドセンサーまたはサイドカメラの検知範囲から出ても検知している状態が継続します。

▲ 警告

■ サイドセンサーまたはサイドカメラについて

次のとき、クリアランスソナーが正常に作動しないことがあり、思わぬ事故につながるおそれがあり危険です。注意して運転してください。

- パワースイッチを ON にした直後の発進時、フロントサイドセンサーで検知できないような小さい車両や静止物が隣にあるとき

下図の場合、前進しても左側にある車両を検知できないため、巻き込み防止警報機能は作動しません。

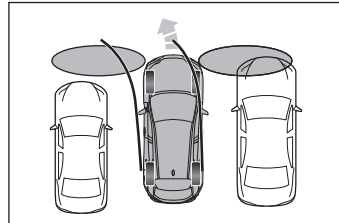

- サイドセンサーまたはサイドカメラで検知できない位置に静止物がある場合や、人がいる場合
- サイドエリアのスキャン完了後でも、車／人／動物などが車両の横からサイドエリアに侵入してきた場合は検知できません。
- サイドミラーが閉じられているときは、障害物を検知できません。
- 補機バッテリーを脱着したときやあがったときはサイドミラーの開閉を実施してください。

低速時に後方の接近車両を検知して音と画面で知らせる

RCTA（リヤクロストラフィックアラート）の役割

RCTA（リヤクロストラフィックアラート）機能はリヤバンパー内側にあるブラインドスポットモニターの後側方レーダーセンサーを使用し、運転者の目視だけでは感知しづらい領域の確認を補助する機能です。後退時に運転者を支援します。

▲ 警告

■ 安全にお使いいただくために

本システムは認識性能／制御性能に限界があります。システムを過信せず、運転者は常に自らの責任で周囲の状況を把握し、安全運転を心がけてください。

□ 知識

■ RCTA 機能の作動条件

RCTA 機能は、次の条件をすべて満たしているときに作動します。

- パワースイッチがON のとき
- シフトポジションがR にあるとき
- 自車の車速が約 15km/h 以下のとき
- 接近する他車の車速が約 8km/h ～56km/h のあいだのとき

■ システムが検知しない車両について

RCTA 機能は、次のような車両や車両以外のものを検知対象としません。

- 真後ろから接近する車両
- 自車の隣の駐車スペースで後退する車両
- 障害物のためにセンサーが検知できない車両

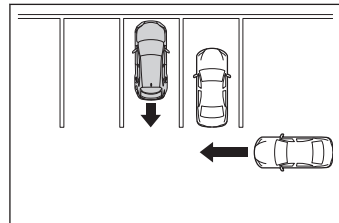

- ガードレール／壁／標識／駐車車両などの静止物
- 小型のオートバイ／自転車／歩行者など
- 自車から遠ざかる車両
- 自車の隣の駐車スペースから接近する車両
- センサーと接近車両との距離が近すぎる場合

■ システムが正常に作動しないおそれのある状況

RCTA 機能は、次のような状況では車両を有効に検知しないおそれがあります。

- センサーやセンサー周辺への強い衝撃などにより、センサーの位置や向きがずれているとき
- 泥／雪／氷／ステッカーなどがセンサーやセンサー周辺のリヤバンパーに付着したとき
- 大雨／雪／霧などの悪天候時、水たまりなどのぬれた路面を走行するとき
- 複数台の他車が狭い間隔で連続して接近するとき
- 車両が高速で接近するとき
- センサー付近にけん引フック／バンパープロテクター／バンパートリム／サイクルキャリア／除雪装置（スノーブラウ）などを取り付けたとき
- 勾配の変化が激しい坂で後退しているとき

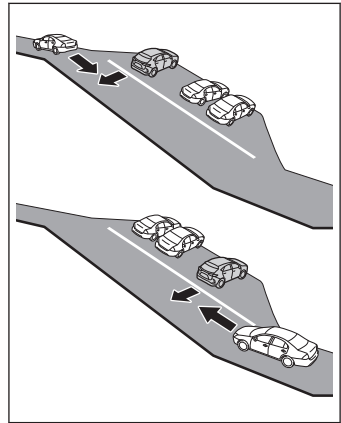

- 斜めの駐車場から出庫するとき

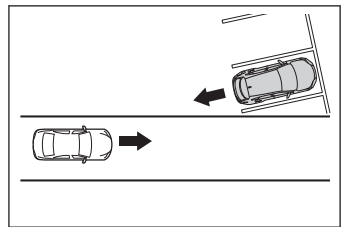

- 検知範囲に入る他車と自車の高さに差がありすぎるとき
- 炎天下や寒冷時
- ローダウンサスペンションや、純正と異なるサイズのタイヤを取り付けたとき
- 車高が極端に変化しているとき（ノーズアップ、ノーズダウンなど）

- 自車が旋回しているとき

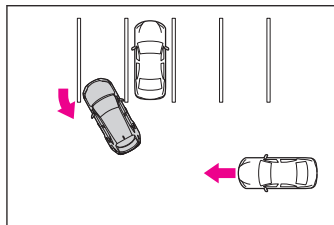

- 旋回しながら車両が近づいてきたとき

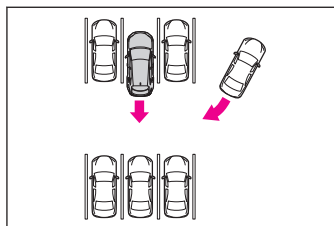

■ 衝突の可能性がなくてもシステムが作動する状況

RCTA 機能は、特に次のような状況では不要な検知が増えることがあります。

- 駐車場に面した道を車両が走行しているとき

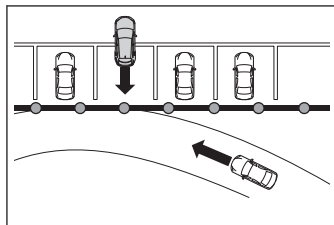

- 車両後方に電波の反射しやすい金属（ガードレール／壁／標識／駐車車両など）が存在するとき

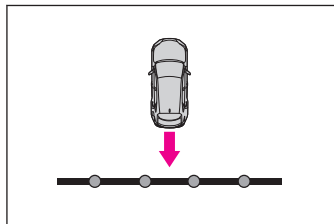

- センサー付近にけん引フック／バンパープロテクター／バンパートリム／サイクルキャリア／除雪装置（スノーブラウ）などを取り付けるとき

- 車両が自車の横を通過するとき

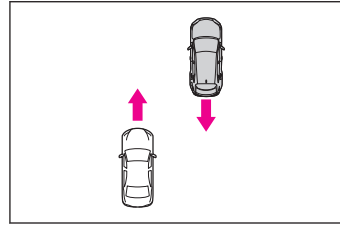

- 自車の近くで旋回していく移動物が存在するとき

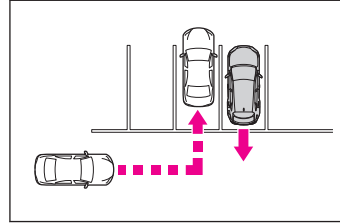

- 自車近くに室外機などの回転体があるとき
- センサーに向けてスプリンクラーなどによる水の飛散があったとき
- 動いているもの（旗／排気ガス／大粒の雨や雪、路面の雨水など）
- ガードレールや壁などとの距離が短い状態で、それらが検知範囲に入ったとき
- グレーチングや側溝
- 炎天下や寒冷時
- ローダウンサスペンションや、純正と異なるサイズのタイヤを取り付けたとき
- 車高が極端に変化しているとき（ノーズアップ、ノーズダウンなど）

RCTA のシステム構成部品

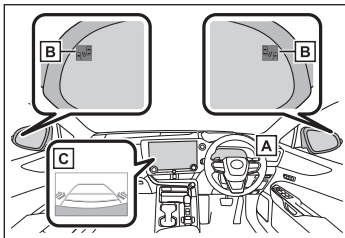

- A** メーター

自車の右後方または左後方から接近している車両を検知したときは、ブザーが鳴ります。

- B** ドアミラーインジケーター

自車の右後方または左後方から接近している車両を検知したときは、両側のドアミラーインジケーターが点滅します。

- C** センターディスプレイ

自車の右後方または左後方から接近している車両を検知したときは、センターディスプレイに検知した側の RCTA アイコンが点灯します。また、センターディスプレ

イ上で RCTA 機能の ON/OFF を切りかえます。

イラストは両後方から車両が接近している例です。

□ 知識

■ ドアミラーインジケータの視認性について

強い日差しのもとでは、ドアミラーインジケータが見えづらいことがあります。

■ ブザー音の聞こえ方について

大音量のオーディオなど大きな音がする場合、ブザー音が聞こえづらくなる場合があります。

■ 後側方レーダーセンサーについて

→ P.414

RCTA の機能

RCTA が作動したとき

RCTA 機能は後側方レーダーセンサーにより自車の右後方または左後方から接近している車両を検知し、ドアミラーのインジケータとブザーによってその車両の存在を運転者に知らせます。

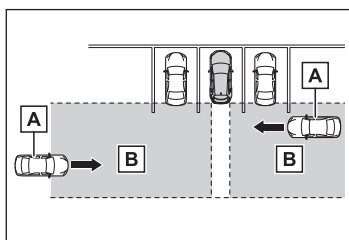

A 接近車両

B 接近車両を検知できる範囲

RCTA アイコンの表示

自車の右後方または左後方から接近している車両を検知したときは、センターディスプレイ上に次の表示をします。

例：両方向から車両が接近しているとき（例：バックガイドモニター）

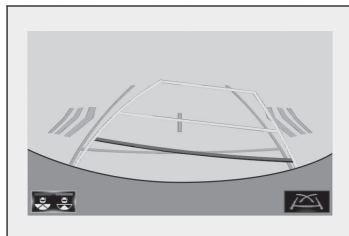

RCTA 機能で検知できる範囲

次の範囲に入った車両を検知します。

速度が速い車両に対しては、より離れた位置でブザーを鳴らします。

例：

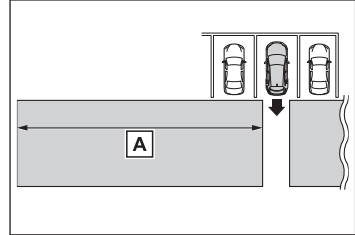

- 接近車両の速度：56km/h（速い）

A 警報距離（概算）：25m

- 接近車両の速度：8km/h（遅い）

A 警報距離（概算）：5.5m

RCTA の設定を変更する

RCTA の ON/OFF を切りかえる

センターディスプレイ上で RCTA の ON/OFF を切りかえます。

- 1  にタッチします。
- 2 [運転支援]にタッチします。
- 3 [リヤクロス トラフィックアラート]にタッチします。

RCTA 機能が OFF の時は、運転支援情報表示灯が点灯します。



パワースイッチが ON になるたび、RCTA 機能は ON になります。

RCTA のブザー音量を設定する

センターディスプレイ上でブザー音量の調整ができます。

- 1  にタッチします。
- 2 [運転支援]にタッチします。
- 3 [衝突被害軽減支援]にタッチします。
- 4 [駐車支援音量]から音量を調整します。

RCTA のブザー音を一時ミュート（消音）する

作動対象を検知した場合、センターディスプレイ上に  スイッチが表示されます。 を押すとクリアランスソナー、RCTA、RCD のブザー音が一括でミュート（消音）されます。

 **知識**

次のいずれかの操作をすると、自動的にミュート（消音）を解除します。

- シフトポジションを切りかえたとき
- 車速が一定値以上になったとき
- センサー異常やシステムが一時使用不可となったとき
- 使用中の機能を OFF にしたとき
- パワースイッチを OFF にしたとき

低速時に後方歩行者の接近を検知して音と画面で知らせる*

RCD（リヤカメラディテクション）の役割

車両後退時、リヤカメラやセンサーが後方の歩行者を検知すると、ブザーとセンターディスプレイ上の表示により注意喚起を行います。

▲ 警告

■ 安全にお使いいただくために

本システムは認識性能／制御性能に限界があります。

システムを過信せず、運転者は常に自らの責任で周囲の状況を把握し、安全運転を心がけてください。

■ システムを正しく作動させるために

次のことを必ずお守りください。お守りいただかないと、思わぬ事故につながるおそれがあり危険です。

- カメラに傷を付けたりせずに、常にきれいにしておいてください。
- カメラ付近に市販の電装部品（光式ナンバープレート、フォグランプ等）を取り付けしないでください。
- カメラ周辺へ衝撃を与えないでください。衝撃を受けた際はレクサス販売店で点検を受けてください。
- カメラを分解／改造／塗装しないでください。
- カメラにアクセサリ／ステッカーを付けしないでください。
- リアバンパーに市販の保護パーツ（バンパートリム等）を取り付けしないでください。
- 適正なタイヤ空気圧を維持してください。
- バックドアを完全に閉めてください。

■ RCD の機能を OFF にするとき

次のときはシステムを OFF にしてください。RCD 機能が正常に作動しないことがあり思わぬ事故につながるおそれがあり危険です。

- 上記の内容が守られないとき
- レクサス純正品以外のサスペンションを取り付けたとき

□ 知識

■ RCD 機能の作動条件

- パワースイッチが ON のとき
- RCD 機能が ON のとき
- シフトポジションが R にあるとき
- Advanced Park が作動中でないとき

★: グレード、オプションなどにより、装備の有無があります。

■ システムが正常に作動しないおそれがあるとき

- 例えば、次のような人はカメラが正しく検知できず、システムが正常に作動しないおそれがあります。
 - ・ 前かがみになっている、またはしゃがんでいる人
 - ・ 寝転んでいる人
 - ・ 走っている人
 - ・ 自転車や建物の影から突然現れる歩行者
 - ・ 自転車やスケートボード等に乗っている人
 - ・ 合羽やロングスカートなどを着ていて、全身の輪郭があいまいな歩行者
 - ・ カートや荷物、傘等により体の一部が隠れている歩行者
 - ・ 夜間の歩行者や周囲の色とよく似た色の服装の歩行者
- 例えば、次のような状況ではカメラが対象となる歩行者を検知できず、システムが正常に作動しないおそれがあります。
 - ・ 悪天候（雨、雪、霧等）
 - ・ レンズに汚れ（泥、融雪剤等）や傷があるとき
 - ・ 強い光がカメラに直接あたっているとき
 - ・ 明暗差があるとき（ガレージや地下駐車場の開いたシャッター付近等）
 - ・ 夜間（日没後）や薄暗い駐車場
 - ・ カメラの位置や向きがずれているとき
 - ・ けん引フックを取り付けているとき
 - ・ カメラレンズ上に水滴が流れているとき
 - ・ リヤウォッシャーを作動させているとき
 - ・ 車高が極端に変化しているとき（ノーズアップ、ノーズダウン）
 - ・ タイヤチェーン／タイヤパンク応急修理キットを使用しているとき
 - ・ ローダウンサスペンションや、純正と異なるサイズのタイヤを取り付けたとき
 - ・ リヤカメラ付近に市販の電装部品（字光式ナンバープレート、フォグランプ等）を取り付けているとき
 - ・ リヤバンパーに市販の保護パーツ（バンパートリム等）を取り付けているとき

■ システムが作動するおそれがあるとき

- 例えば、次のようなものに対しては、衝突の可能性がなくてもシステムが作動するおそれがあります。
 - ・ 立体物（柱、パイロン、フェンス、駐車車両等）
 - ・ 移動物（通行車両、バイク等）
 - ・ 動いている物（旗、排気ガス、大粒の雨や雪、路面の雨水等）
 - ・ 路面に模様があるとき（白線、横断歩道、石畳、路面電車のレール、補修痕、落ち葉、砂利等）

- グレーチングや側溝
 - 水たまりや濡れた路面への物体の映り込み
 - 影
- 例えば、次のような状況では、衝突の可能性がなくてもシステムが作動するおそれがあります。
- 路肩や段差があるとき
 - 勾配変化があるとき
 - 車高が極端に変化しているとき（ノーズアップ、ノーズダウン）
 - カメラの位置や向きがずれているとき
 - けん引フックを取り付けているとき
 - カメラレンズ上に水滴が流れているとき
 - カメラが汚れているとき（泥、融雪剤等）
 - 点滅する光源があるとき（ハザードランプ等）
 - タイヤチェーン/タイヤバンク応急修理キットを使用しているとき
- 検知を妨げる状況
- オーディオの音量が大きい場合や周囲が騒がしい場合、ブザーの警報音が聞こえない場合があります。
 - 高温/低温環境では、ディスプレイの表示が見にくい場合があります。

RCD の機能

RCD の表示

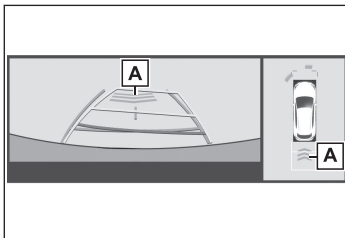

A 歩行者検知表示

車両後方の歩行者を検知すると、自動的に表示されます。

パワースイッチが ON になるたび、RCD 機能は ON になります。

RCD の歩行者検知範囲

車両後方エリアに歩行者がいる場合や、車両後方に向かって歩行者が接近してくるのをセンサーが検知した場合、下記のようにブザーとセンターディスプレイの歩行者検知表示で運転者に注意を促します。

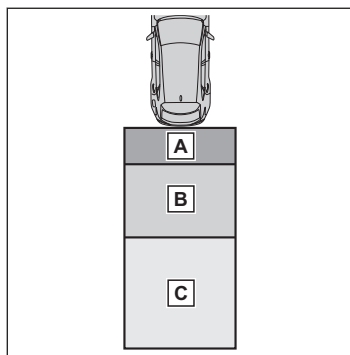

- A** 歩行者が**A**エリアにいる場合
ブザー：繰り返し吹鳴
歩行者検知表示：点滅
- B** 歩行者が**B** エリアにいる場合
ブザー（自車静止時）：3 回吹鳴
ブザー（自車移動時および歩行者接近時）：
繰り返し吹鳴
歩行者検知表示：点滅
- C** **C** エリアにいる歩行者と自車が、接触する可能性があるとしてシステムが判断した場合
ブザー：繰り返し吹鳴
歩行者検知表示：点滅

RCD の設定を変更する

RCD の ON/OFF を切りかえる

センターディスプレイで RCD の ON/OFF を変更することができます。

- 1  にタッチします。
- 2 [運転支援] にタッチします。
- 3 [リヤカメラ ディテクション] にタッチします。



RCD 機能が OFF の時は、運転支援情報表示灯が点灯します。

RCD のブザー音量を設定する

センターディスプレイ上でブザー音量の調整ができます。

- 1  にタッチします。
- 2 [運転支援] にタッチします。
- 3 [衝突被害軽減支援] にタッチします。
- 4 [駐車支援音量] から音量を調整します。

RCD のブザー音を一時ミュート（消音）する

作動対象を検知した場合、センターディスプレイ上に  スイッチが表示されます。 を押すとクリアランスソナー、RCTA、RCD のブザー音が一括でミュート（消音）されます。

知識

次のいずれかの操作をすると、自動的にミュート（消音）を解除します。

- シフトポジションを切りかえたとき
- 車速が一定値以上になったとき
- センサー異常やシステムが一時使用不可となったとき
- 使用中の機能を OFF にしたとき
- パワースイッチを OFF にしたとき

低速時に障害物との接近を検知してブレーキをかける★

PKSB（パーキングサポートブレーキ）の役割

PKSB（パーキングサポートブレーキ）は、駐車時などの低速走行時に作動対象を検知した場合、警報と自動ブレーキ制御で作動対象との衝突被害の軽減に寄与するシステムです。

■ 駐車支援機能

システムは次のものを作動対象として検出しています。（機能によって、作動対象が異なります）

- 前後方静止物
- 後方車両
- 後方歩行者
- 周囲静止物（Advanced Park 装着車）★

PKSB（パーキングサポートブレーキ）の機能

▲ 警告

■ 安全にお使いいただくために

システムを過信しないでください。システムを過信すると思わぬ事故につながるおそれがあり危険です。必ず車両周辺の安全を確認しながら運転してください。

道路状況、車両状態および天候など、状況によっては作動しない場合があります。センサー、レーダーでの検知には限界があります。必ず車両周辺の安全を確認しながら運転してください。

- 安全運転を行う責任は運転者にあります。常に周囲の状況を把握し、安全運転に努めてください。PKSB（パーキングサポートブレーキ）は作動対象への衝突を緩和し、衝突被害軽減に寄与できる場合がありますが、状況によっては作動しない場合もあります。
- PKSB（パーキングサポートブレーキ）は、完全に車両を停止させるシステムではありません。また、車両を停止させることができたとしても、ブレーキ制御は約2秒で解除されるため、すぐにブレーキペダルを踏んでください。
- 故意に車や壁に向かって走行するなど、システムの作動を確認する行為は大変危険です。絶対におやめください。

■ PKSB（パーキングサポートブレーキ）をOFFにするとき

次のときは、PKSB（パーキングサポートブレーキ）をOFFにしてください。衝突の可能性がなくてもシステムが作動する場合があります。

- 点検などで、シャシーローラー／シャシーダイナモ／フリーローラーなどを使用する場合
- 船舶／トラックなどへ積載する際の進入時
- ローダウンサスペンションや、純正と異なるサイズのタイヤを取り付けた場合

★：グレード、オプションなどにより、装備の有無があります。

▲ 警告

- 積載状況などにより車高が著しく変化した場合（ノーズアップ、ノーズダウンなど）
- センサー付近にけん引フック／バンパープロテクター／バンパートリム／サイクルキャリア／除雪装置（スノーブラウ）などを取り付けたとき
- 自走式洗車機を使用する場合
- 事故や故障で自車の走行が不安定なとき
- オフロード走行やスポーツ走行をするとき
- タイヤの空気圧が適正でないとき
- 著しく摩耗したタイヤを装着しているとき
- タイヤチェーン／応急用タイヤ／タイヤパンク応急修理キットを使用しているとき

■ サスペンションの取り扱いについて

車高や車の傾きが変化すると、センサーが作動対象物を正しく検知できなくなり、システムが正しく作動しなくなるおそれがあり危険です。サスペンションの改造はしないでください。

■ PKSB（パーキングサポートブレーキ）の作動について

PKSB（パーキングサポートブレーキ）は、衝突の可能性がある作動対象（壁などの静止物、後方接近車両や後方歩行者）を検知したとき、ハイブリッドシステムの出力を抑制することにより車速の上昇を抑えます。（ハイブリッドシステム出力抑制制御：図2）また、そのままアクセルペダルを踏み続けた場合は、ブレーキをかけ減速させます。（ブレーキ制御：図3）

● 図1（PKSB（パーキングサポートブレーキ）非作動時）

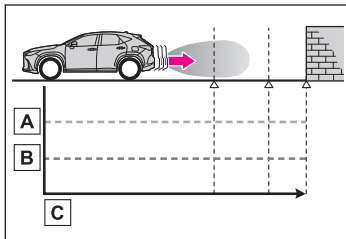

- A ハイブリッドシステム出力
- B 制動力
- C 時間

● 図2（ハイブリッドシステム出力抑制制御時）

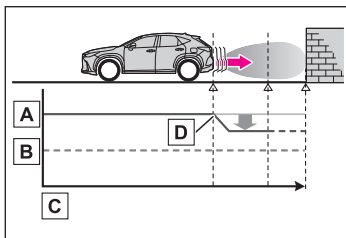

- A ハイブリッドシステム出力
- B 制動力
- C 時間
- D ハイブリッドシステム出力抑制制御開始（作動対象と衝突の可能性があるときシステムが判断したとき）

● 図3 (ハイブリッドシステム出力抑制制御かつブレーキ制御時)

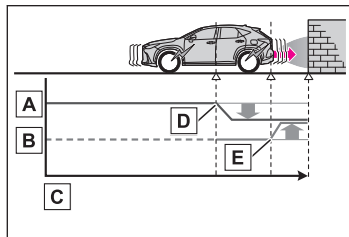

- A ハイブリッドシステム出力
- B 制動力
- C 時間
- D ハイブリッドシステム出力抑制制御開始
(作動対象と衝突の可能性があるとシステムが判断したとき)
- E ブレーキ制御開始 (作動対象と衝突の可能性が非常に高いとシステムが判断したとき)

□ 知識

■ PKSB (パーキングサポートブレーキ) システムが作動したときは

システム作動により車両が停止した場合、PKSB (パーキングサポートブレーキ) が停止して、運転支援情報表示灯が点灯します。

また、PKSB (パーキングサポートブレーキ) が作動した場合でもブレーキ制御は2秒で解除されるため、そのまま発進できます。また、ブレーキペダルを踏んでも解除されるため、再度アクセルペダルを踏むと発進できます。

■ PKSB (パーキングサポートブレーキ) システムの復帰について

システム作動により PKSB (パーキングサポートブレーキ) が停止したときに、PKSB (パーキングサポートブレーキ) を復帰させたい場合は、再度、PKSB (パーキングサポートブレーキ) を ON にするか、パワースイッチをいったん OFF にしてから再度、ON にしてください。

また、次の状況でも自動的に PKSB (パーキングサポートブレーキ) が復帰し、運転支援情報表示灯が消灯します。

- シフトポジションを P にした
- 進行方向の作動対象がなくなった状態で車両を走行させた
- 車両の進行方向が切りかわった*1

PKSB (パーキングサポートブレーキ) の ON/OFF を切りかえる

センターディスプレイで PKSB (パーキングサポートブレーキ) システムの ON (作動) /OFF (非作動) を変更することができます。

- 1  にタッチします。
- 2 [運転支援]にタッチします。
- 3 [パーキング サポートブレーキ]にタッチして ON (作動) /OFF (非作動) を変更します。

PKSB システムを OFF した場合、運転支援情報表示灯が点灯します。

*1:後方歩行者を除く

OFF（非作動）に切りかえて、PKSB（パーキングサポートブレーキ）を停止させた場合、再度、センターディスプレイでON（作動）に切りかえないとシステムは復帰しません。

（パワースイッチの操作では復帰しません）

PKSB（パーキングサポートブレーキ）のディスプレイ表示とブザー

—

ハイブリッドシステム出力抑制制御／ブレーキ制御が作動したときは、ブザーでお知らせするとともに、マルチインフォメーションディスプレイおよびヘッドアップディスプレイ★、センターディスプレイにメッセージが表示されます。

出力抑制制御は状況により、加速制限制御か出力最大抑制制御のいずれかが作動します。

■ ハイブリッドシステム出力抑制制御作動中（加速制限制御）

- 一定以上の加速をシステムが制御しているとき
- マルチインフォメーションディスプレイ表示：「加速抑制中です」
- ヘッドアップディスプレイ表示★：「加速抑制中です」
- センターディスプレイ表示：なし
- 運転支援情報表示灯：消灯のまま
- ブザー：吹鳴なし

■ ハイブリッドシステム出力抑制制御作動中（出力最大抑制制御）

- 通常よりやや強めのブレーキ操作が必要だとシステムが判断したとき
- マルチインフォメーションディスプレイ／ヘッドアップディスプレイ表示★：「ブレーキ！」
- センターディスプレイ表示：「ブレーキ！」
- 運転支援情報表示灯：消灯のまま
- ブザー：「ピー」（単発音）

■ ブレーキ制御作動中

- 急ブレーキが必要だとシステムが判断したとき
- マルチインフォメーションディスプレイ／ヘッドアップディスプレイ表示★：「ブレーキ！」
- センターディスプレイ表示：「ブレーキ！」
- 運転支援情報表示灯：消灯
- ブザー：「ピー」（単発音）

★：グレード、オプションなどにより、装備の有無があります。

■ システム作動により車両停止

- ブレーキ制御作動後に車両が停止したとき
- マルチインフォメーションディスプレイ表示：「アクセルが踏まれています ブレーキを踏んでください」アクセルが踏まれていない場合は「ブレーキを踏んでください」が表示されます。
- ヘッドアップディスプレイ表示★：「アクセルが踏まれています ブレーキを踏んでください」アクセルが踏まれていない場合は「ブレーキを踏んでください」が表示されます。
- センターディスプレイ表示：「ブレーキを踏んでください」
- 運転支援情報表示灯：点灯
- ブザー：「ピピピピ」（連続音）

前後方静止物

駐車時や低速走行時において、壁などの静止物への衝突のおそれがあるときや、アクセルペダルの踏み間違いや踏みすぎによる急発進、および、シフトポジションの入れ間違いによる発進時に、センサーが前後進行方向の静止物を検知するとシステムが作動し、衝突を緩和し被害低減に寄与します。

□ 知識

■ 作動開始条件

運転支援情報表示灯が点灯しておらず、次の条件をすべて満たすと作動します。

- ハイブリッドシステム出力抑制制御
 - PKSB（パーキングサポートブレーキ）を ON（作動）にしているとき
 - 車速が約 15km/h 以下
 - 車両進行方向に作動対象となる静止物があるとき（約 2～4m 先まで）
 - 衝突回避には、通常よりやや強めのブレーキ操作が必要とシステムが判断したとき
- ブレーキ制御
 - ハイブリッドシステム出力抑制制御
 - 衝突回避には、急ブレーキ操作が必要とシステムが判断したとき

■ 作動終了条件

次のいずれかの条件のときに作動が終了します。

- ハイブリッドシステム出力抑制制御
 - PKSB（パーキングサポートブレーキ）を OFF（非作動）にした
 - 通常のブレーキ操作で衝突回避が可能になったとシステムが判断したとき
 - 車両進行方向の作動対象となる静止物がなくなったとき（約 2～4m 先まで）
- ブレーキ制御

- PKSB（パーキングサポートブレーキ）を OFF（非作動）にした
- ブレーキ制御により車両が停止して約 2 秒が経過した
- ブレーキ制御により車両が停止したあとに、ブレーキペダルを踏んだ
- 車両進行方向の作動対象となる静止物がなくなったとき（約 2 ～ 4m 先まで）

■ 検知範囲

検知範囲は、クリアランスソナーの検知範囲とは異なります。→ P.429

そのため、クリアランスソナーが静止物との接近をお知らせしても、PKSB（パーキングサポートブレーキ）は作動を開始していない場合があります。

■ ブザーについて

クリアランスソナーの ON/OFF に関係なく、PKSB（パーキングサポートブレーキ）を停止させていなければ、ブレーキ制御とハイブリッドシステム出力抑制制御が作動すると、クリアランスソナーのブザーも鳴り、作動対象とのおよその距離をお知らせします。

■ システムが正常に作動しないおそれのある状況

→ P.425

■ 衝突の可能性がなくてもシステムが作動する状況

→ P.424

▲ 警告

■ 万一、踏切などで PKSB（パーキングサポートブレーキ）が誤って作動したときは

→ P.446

前後方静止物のセンサーの位置

→ P.428

▲ 警告

■ システムを正しく作動させるために

→ P.424

■ 洗車時の注意

→ P.428

前後方の静止物を検知する

次のようなときに進行方向／側方の静止物を検知してシステムが作動します。

- 低速走行時にブレーキペダルを踏み損なってしまった、または踏み遅れてしまったとき

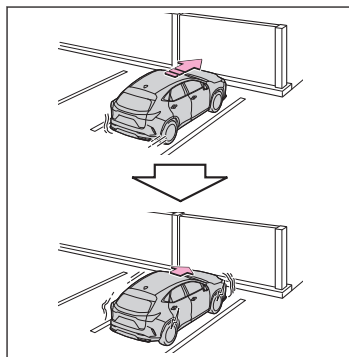

- アクセルペダルを踏みすぎてしまったとき

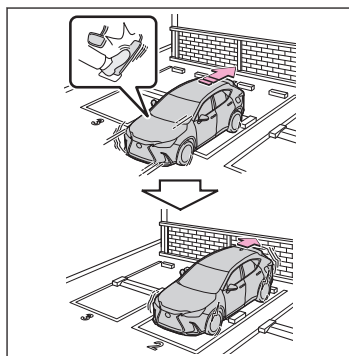

- シフトポジションの選択を誤って発車してしまったとき

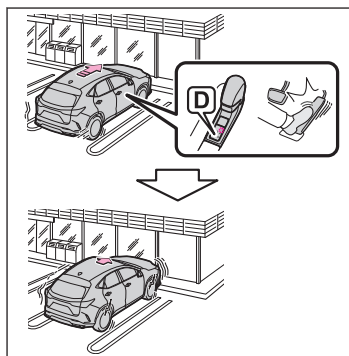

後方車両

後側方レーダーセンサーで自車の右後方または左後方から接近している車両を検知し、システムが衝突の危険性があると判断した場合にブレーキ制御をすることで、接近車両への衝突を緩和し衝突被害軽減に寄与します。

 知識**■ 作動開始条件**

運転支援情報表示灯が点灯しておらず、次の条件をすべて満たすと作動します。

- ハイブリッドシステム出力抑制制御
 - PKSB（パーキングサポートブレーキ）を ON（作動）にしているとき
 - 車速が約 15km/h 以下
 - 後側方から接近する車両の車速が約 8km/h 以上
 - シフトポジションが R にあるとき
 - 後側方からの接近車両への衝突回避には、通常よりやや強めのブレーキ操作が必要とシステムが判断したとき
- ブレーキ制御
 - ハイブリッドシステム出力抑制制御作動中
 - 接近車両への衝突回避には、急ブレーキ操作が必要とシステムが判断したとき

■ 作動終了条件

次のいずれかの条件のときに作動が終了します。

- ハイブリッドシステム出力抑制制御
 - PKSB（パーキングサポートブレーキ）を OFF（非作動）にしたとき
 - 通常のブレーキ操作で衝突回避が可能になったとき
 - 自車後側方への接近車両がなくなったとき
- ブレーキ制御
 - PKSB（パーキングサポートブレーキ）を OFF（非作動）にしたとき
 - ブレーキ制御により車両が停止して約 2 秒が経過したとき
 - ブレーキ制御により車両が停止したあとに、ブレーキペダルを踏んだとき
 - 自車後側方への接近車両がなくなったとき

■ 検知範囲について

検知範囲は、RCTA の検知範囲とは異なります。→ P.439 そのため、RCTA が障害物との接近をお知らせしても、PKSB（パーキングサポートブレーキ）は作動を開始していない場合があります。

■ RCTA のブザーについて

RCTA 機能の ON/OFF に関係なく、PKSB（パーキングサポートブレーキ）を停止させていなければ、ブレーキ制御が作動すると、ブザーが鳴り注意喚起をおこないます。

■ システムが正常に作動しないおそれのある状況

→ P.434

■ 衝突の可能性がなくてもシステムが作動する状況

→ P.434

後方車両を検知する

次のようなときに進行方向の車両を検知してシステムが作動します。

- 後退時、近接車両接近中にブレーキペダルを踏み損なってしまった、または踏み遅れてしまったとき

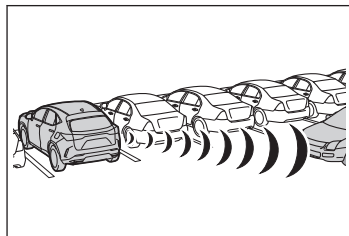

後方車両のセンサーの種類

→ P.413

▲ 警告

- システムを正しく作動させるために

→ P.413

後方歩行者

車両後退時、リヤカメラが検知した車両後方にある歩行者と接触する可能性が高いとシステムが判断した場合は、警報やブレーキ制御により、後方歩行者との衝突を緩和し、衝突被害軽減に寄与します。

□ 知識

■ 作動開始条件

- 運転支援情報表示灯が点灯しておらず、次の条件をすべて満たすと作動します。
 - ハイブリッドシステム出力抑制制御
 - PKSB（パーキングサポートブレーキ）を ON（作動）にしているとき
 - 車速が約 15km/h 以下
 - シフトポジションが R にあるとき
 - システムが自車後方の歩行者を検知し、衝突する可能性があるときシステムが判断したとき
 - 衝突回避には、通常よりやや強めのブレーキ操作が必要とシステムが判断したとき
- ブレーキ制御
 - ハイブリッドシステム出力抑制制御作動中

- 接近歩行者との衝突回避には、急ブレーキ操作が必要とシステムが判断したとき

■ 作動終了条件

次のいずれかの条件のときに作動が終了します。

- ハイブリッドシステム出力抑制制御
 - PKSB（パーキングサポートブレーキ）を OFF（非作動）にしたとき
 - 通常のブレーキ操作で衝突回避が可能になったとき
 - 後方歩行者がいなくなった、または検知できなくなったとき
- ブレーキ制御
 - PKSB（パーキングサポートブレーキ）を OFF（非作動）にしたとき
 - ブレーキ制御により車両が停止して約 2 秒が経過したとき
 - ブレーキ制御により車両が停止したあとに、ブレーキペダルを踏んだとき
- 後方歩行者がいなくなった、または検知できなくなったとき

■ 検知範囲について

検知範囲は、RCD の検知範囲とは異なります。そのため、RCD が後方歩行者との接近をお知らせしても、PKSB（パーキングサポートブレーキ）は作動を開始していない場合があります。→ P.443

■ システムが正常に作動しないおそれがあるとき

→ P.441

■ システムが作動するおそれがあるとき

→ P.441

後方歩行者を検知する

後退時、歩行者が車両後方に接近中、ブレーキペダルを踏み損なってしまった、または踏み遅れてしまったときにシステムが作動します。

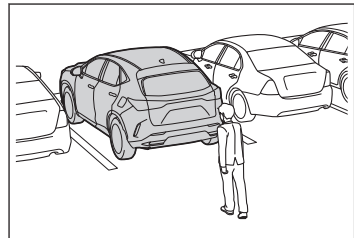

後方歩行者の画面表示

車両後方の歩行者を検知すると自動的にセンターディスプレイ上に表示され、回避操作を促します。

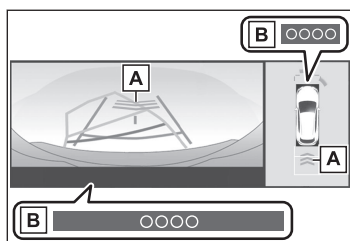

A 歩行者検知表示

B ブレーキ表示

周囲静止物を検知する（Advanced Park 装着車）★

駐車時において、壁などの静止物への衝突のおそれがあるとき、センサーが周囲の静止物を検知するとシステムが作動し、衝突を緩和し衝突被害低減に寄与します。

次のようなときに周囲の静止物を検知してシステムが作動します。

- 前進中に内輪差で巻き込みによる衝突

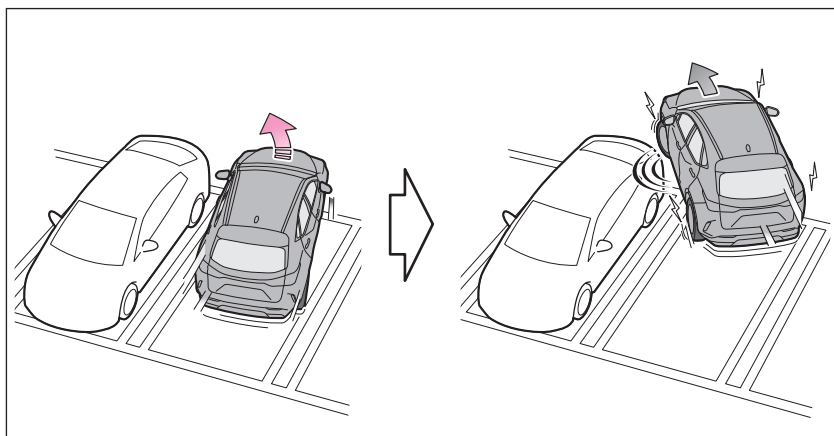

- 後退中に外輪差で巻き込みによる衝突

★: グレード、オプションなどにより、装備の有無があります。

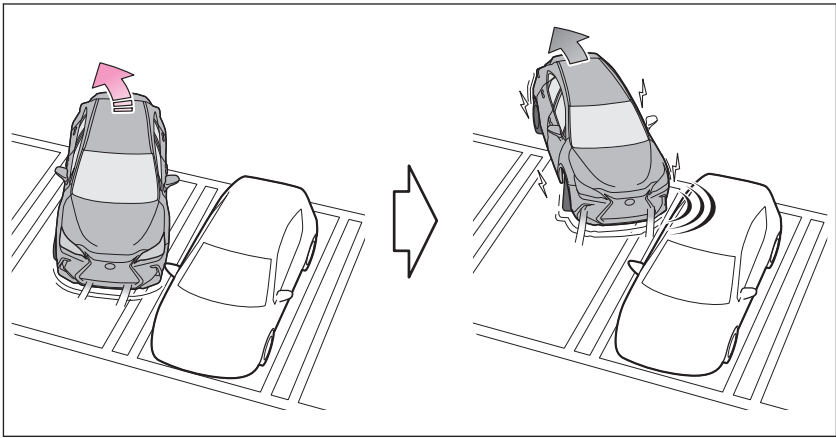

■ 作動開始条件

前後方静止物の作動条件に加えて、次の条件のいずれかを満たすと作動します。

- ハイブリッドシステム始動後、車両が約 7m 移動するあいだ
- シフトポジションが R のとき
- シフトポジションを R から D にしたあと、車両が約 7m 移動するあいだ

■ 作動終了条件

→ P.450

■ 検知範囲について

検知範囲は、クリアランスソナーの検知範囲（→ P.429）とは異なります。

そのため、クリアランスソナーが静止物との接近をお知らせしても、PKSB（パーキングサポートブレーキ）は作動を開始していない場合があります。

■ システムが正しく検知できないことがある静止物

→ P.424

■ クリアランスソナーのブザーについて

クリアランスソナーの ON/OFF に関係なく（→ P.428）、PKSB（パーキングサポートブレーキ）を停止させていなければ（→ P.448）、ブレーキ制御とハイブリッドシステム出力抑制制御が作動すると、クリアランスソナーのブザーも鳴り、作動対象とのおよその距離をお知らせします。

■ システムが正常に作動しないおそれのある状況

→ P.425

■ 衝突の可能性がなくてもシステムが作動する状況

- 前後方静止物の作動条件（→ P.450）に加えて、次のような状況では、センサーが検知しないおそれがあります。
- 縦列駐車時など側方の幅寄せする場合 → P.424

■ サイドエリアの静止物の検知について

- サイドエリアの静止物は、センサーまたはカメラで直接検知するのではなく、車両前後のサイドセンサーまたはサイドカメラで検知したあと車両の位置を計算することで静止物の位置を算出します。そのためパワースイッチをONにしたあと、しばらく走行してセンサーまたはカメラでサイドエリアのスキャンが完了するまでは、サイドエリアに静止物があっても検知できない場合があります。
- サイドセンサーまたはサイドカメラで車／人／動物などがサイドセンサーまたはサイドカメラの検知範囲から出ても検知している状態が継続します。

Advanced Park メインスイッチを押して駐車操作を支援する★

Lexus Teammate Advanced Park の役割

Advanced Park は、画面表示や音声／ブザー音による操作案内および、ハンドル操作、アクセル、ブレーキ、シフトチェンジの全操作を車両が支援するとともに、俯瞰映像に車両周辺の死角や目標駐車位置などを常に表示し、安全／安心でスムーズな駐車を実現するシステムです。また、パノラミックビューモニターで、障害物の位置をディスプレイのカメラ映像上に表示することで、ドライバーに周辺状況をわかりやすく伝えます。パノラミックビューモニターの詳細は、別冊「マルチメディア取扱説明書」を参照してください。駐車時の路面や自車の状況／目標駐車位置までの距離などにより、設定した目標駐車位置に到達できない場合があります。

リモート機能の役割★

Advanced Park のリモート機能は、車外からスマートフォンを操作することで、ハンドル、シフトポジション、アクセルとブレーキ操作を遠隔でアシストし、画面上で確認した目標駐車位置付近への入庫や出庫を補助するシステムです。

使用前のご準備

→ P.490

関連リンク

[車両カスタマイズ設定一覧 \(P.720\)](#)

Advanced Park の機能

■ 並列前向き／バック駐車機能

目標駐車位置の横に停車した状態から、目標駐車位置までアシストを行います。
→ P.471

■ 並列前向き／バック出庫機能

並列駐車状態からアシストを開始し、駐車スペースから出られる位置までアシストを行います。→ P.474

■ 縦列駐車機能

目標駐車位置の横に停車した状態から、目標駐車位置までアシストを行います。
→ P.476

■ 縦列出庫機能

縦列駐車状態からアシストを開始し、駐車スペースから出られる位置までアシストを行います。→ P.479

★: グレード、オプションなどにより、装備の有無があります。

■ メモリ機能

事前に登録した駐車スペースまでアシストを行います。→P.481

■ リモート機能★

車外からスマートフォンを操作することで、画面上で確認した目標駐車位置付近への入庫や出庫を補助します。→P.487

▲ 警告

■ 安全にお使いいただくために

本システムは認識性能／制御性能に限界があります。システムを過信せず、運転者は常に自らの責任で周囲の状況を把握し、安全運転を心がけてください。

- 一般の車と同様、必ず車両周辺の安全を直接確認しながら慎重に前進または後退してください。
- システムを使用するときは、必ず車両周辺の安全を直接確認してください。必要であれば、減速、停車のためにブレーキを踏んでください。
- 駐車するときは、必ず目標駐車位置に車を駐車できるかを確認してから操作を行ってください。
- 駐車時の路面や自車の状況、駐車スペースまでの距離などにより、駐車スペースを認識できなかったり、最後までアシストできないことがあります。
- 本システムは適切な経路で繰り返し位置の案内を出しますが、隣接車両への接近など、運転者が不安に感じた場合は、任意のタイミングでブレーキを踏んでからシフトポジションを切りかえてください。ただし、繰り返し回数が多くなったり、駐車精度が悪化することがあります。
- 次のようなものは検出できないことがあるため、周辺の安全を直接確認し、接触のおそれがある場合はブレーキを踏んで停車してください。
 - 針金／フェンス／ロープなどの細いもの
 - 綿／雪などの音波を吸収しやすいもの
 - 鋭角的な形のもの
 - 背の低いもの（縁石やブロックなど）
 - 背が高く上部が張り出しているもの
- 駐車スペース内に障害物が存在しても、検出できずにアシストすることがあります。
- 周辺の車両や障害物／車止め／人などに接触しそうなときは、ブレーキペダルを踏んで停車し、Advanced Park メインスイッチを押してシステムを中止してください。
- センターディスプレイだけを見ながら走行することは絶対にしないでください。画面に映っている映像と実際の状況は異なることがあり、画面だけを見て走行すると車をぶつけたり、思わぬ事故を引き起こすおそれがあります。走行するときは、必ず目視やミラーなどで周辺の安全を直接確認してください。

★：グレード、オプションなどにより、装備の有無があります。

▲ 警告

- 外気温が低い場合、画面が暗くなったり、映像が薄れることがあります。とくに動いているものの映像が歪む、または画面から見えなくなることがあるため、必ず周辺の安全を直接目で確認しながら運転してください。
- 次のとき、Advanced Park による停車保持が解除され、車両が動き出すおそれがあります。思わぬ事故につながるおそれがあるため、ただちにブレーキペダルを踏んでください。
 - 作動中に運転席のドアが開けられたとき
 - 作動中に一定時間システムの指示に従わなかったとき
 - 作動中に一定時間ブレーキペダルを踏んで停車しているとき
 - 作動中に故障が発生したとき
- 使用中はハンドルが回転するため、次の点に注意してください。
 - ネクタイ／スカーフ／腕などを巻き込むおそれがあります。上体をハンドルに近づけないでください。また、お子さまがハンドルに近づかないよう注意してください。
 - 爪が長いとハンドルが回転する際にけがをするおそれがあります。
 - 万一のときは、ブレーキペダルを踏んで停車し、Advanced Park メインスイッチを押してシステムを中止してください。
- 使用中は窓から手を出さないでください。

■ カメラとセンサーの取り扱いについて

- カメラのレンズの特性により、画面に映る人や障害物は、実際の位置や距離と異なります。詳しくは、「マルチメディア取扱説明書」を参照してください。
- センサーが正常に作動しなくなり、思わぬ事故につながるおそれがありますので、クリアランスソナー使用時の注意を参照してください。→ P.424
- 次のとき、センサーが正常に作動しないことがあり、思わぬ事故につながるおそれがあり危険です。注意して運転してください。
 - 目標駐車位置の隣に駐車車両があるにもかかわらず、駐車枠が目標駐車位置から大きくずれた位置に表示されるときは、センサーの角度がずれているおそれがあります。レクサス販売店で点検を受けてください。
 - センサーが検知する範囲には、アクセサリー用品などを取り付けないでください。

■ Advanced Park を正しく作動させるために

必ず次のことをお守りください。お守りいただかないと、思わぬ事故につながるおそれがあり危険です。

- 次のような状況では使用しないでください。
 - 駐車場以外の場所
 - 砂地／砂利地のような駐車スペースのない整備されていない駐車場
 - 傾斜／段差のある平坦でない駐車場
 - 機械式駐車場

▲ 警告

- 車両下部に接触して固定する装置がある駐車場
- 凍結したり、すべりやすい路面、または雪道
- 真夏の炎天下でアスファルトがとけているようなとき
- 車両周辺に障害物があるとき
- 目標駐車位置（青色の枠の中）や自車と目標駐車位置とのあいだに障害物があるとき
- 目標駐車位置（青色の枠の中）や自車と目標駐車位置とのあいだに側溝があるとき
- 出庫方向に穴や側溝があるとき
- 人や車両などの通行量が多いとき
- 駐車スペースの確保が困難な場所（車両が入らないほど狭いなど）
- カメラのレンズの汚れ／西日／影／雪などで画面が見にくいとき
- タイヤチェーン／応急用タイヤを使用しているとき
- ドアまたはバックドアが完全に閉まっていないとき
- 窓から手を出しているとき
- 降雪や豪雨の場合
- メーカー出荷時装着タイヤ以外のタイヤは使用しないでください。Advanced Park が正常に作動しないおそれがあります。また、タイヤを交換すると、画面に表示される線や枠の表示位置に誤差が生じることがあります。タイヤを交換するときはレクサス販売店にご相談ください。
- 次のような状況では、設定した位置にアシストできない場合があります。
 - タイヤが極端に摩耗していたり、空気圧が低いとき
 - 極端に重いものを積んでいるとき
 - 車両の片側にだけ荷物などを積んで車両が傾いているとき
 - 駐車場にロードヒーター（路面凍結防止用のヒーター）が設置されているとき
 - タイヤを縁石などに強く当てて、ホイールアライメントが正常でないとき
 - アシスト中に歩行者や通行車両を検知したとき
 - 区画線と認識してしまうようなもの（光／建物の映り込み／段差／側溝／路面ペイント／引き直し線など）があるとき

上記以外で設定位置と車両の位置が大きくずれる場合は、レクサス販売店で点検を受けてください。

■ リモート機能を使用するとき

- リモート機能は Advanced Park の関連機能です。リモート機能を公道で使用する場合は、その地域の道路交通法及び規則に従ってください。
- スマートフォンアプリの注意事項に同意いただいた方のみリモート機能をご利用いただけます。

▲ 警告

- リモート機能は運転操作の一部です。必ず運転免許証を保有している運転者が操作してください。アプリ使用時は電子キーを必ず携帯してください。操作中はアプリ画面を注視せず、車両周辺を直接ご確認ください。緊急時には操作を中断し、車両を停止させてください。
- 一般の車と同様、必ず車両周辺の安全を直接確認しながら慎重に前進または後退してください。
- システムを使用するときは、必ず車両周辺の安全を直接確認してください。
- リモート機能は、駐車や出庫の操作をスマートフォンによる遠隔操作でアシストするシステムです。リモート機能を使用するときは、ドライバーが電子キーとスマートフォンを保持した上で、車両周辺の安全確認を行ってください。
- リモート機能使用中はスマートフォンの連続操作をやめる（指を止める、指をはなすなど）ことで車両を停止することができます。また、アプリで電源ボタンをタッチすることや電子キーのロック解除やドアを開けることでも車両を停止することができます。
- 障害物などに接触しそうなときは、スマートフォンの連続操作をやめて、必要に応じてリモート機能を中止して下さい。
- スマートフォンの連続操作の動きを早くしたり遅くしても、車両が加速したり減速したりせず、システムで一定の速度となるように制御されます。
- スマートフォンの画面を注視して、車両を走行させることは絶対にしないでください。
- 走行時は必ず目視で周辺の安全を直接確認してください。
- 車内に人やペットが残っている状態でリモート機能を使用しないでください。
- 万一の時は電子キーのスイッチを操作するか、ドアを開けて車両を停止させてください。
- リモート機能を使用する際は、スマートフォンと最新の Remote Park アプリが必要です。以下のシステムがサポートされています。
 - Android™
 - Apple® iOS
- スマートフォンアプリへの車両登録時は車両と接続しているアプリを OFF にしてください。
- リモート機能を使用する場合は、Apple CarPlay 接続を OFF にして下さい。
- 駐車するときは、必ず目標駐車位置に車を駐車できるかを確認してから操作を行ってください。
- リモート機能作動中は平坦で滑りにくい路面でのみ使用してください。駐車スペースが下り坂または上り坂にあるような場合では使わないでください。
- リモート機能使用中に故障またはシステムの限界が検知された場合は、以下の処理が自動的に行われます。
 - アシストを中止する
 - 車両を停止する

▲ 警告

- シフトポジションをPにし、パーキングブレーキをかける
- パワースイッチをOFFにする（一部の故障ではパワースイッチをOFFにしない、またはできないことがあります。スマートフォン上のメッセージに従って乗車し、処置を実施してください。）
- 車両がロックされたままになる
- リモート機能開始時は電子キーでワイヤレスロック解除操作をしてください。
- リモート機能使用中は、運転者は車両から約3m以上離れて立たないでください。それ以上離れると、リモート機能が中断され、メッセージがスマートフォン上に表示されます。車両に近づくとリモート機能を再開できます。
- 周囲が暗い場合はヘッドライトを自動で点灯します。
- 異常終了時はハザードランプが点滅します。
ハザードランプの消灯条件は以下項目です。
 - ドアを開く
 - ハザードランプ点滅開始から3分が経過
- 以下の車両状態からのみリモート機能を開始できます。
 - ハイブリッドシステム始動中に、アシストモードを選択後
 - パワースイッチがOFFの時
 - リモート空調作動中
- ワイヤレスロック解除後のスマートロック操作時に、ロックが遅れる場合があります。

▲ 注意

■ Advanced Park をお使いいただくために

補機バッテリーを脱着したときやあがったときはサイドミラーの開閉を実施してください。

■ リモート機能を使用するとき

- 使用前にスマートフォンの電池残量をご確認ください。リモート機能作動中にスマートフォンの電池が切れてしまうとアシストを中断します。また、開始時にスマートフォンの電池残量が20%以上ない場合、リモート機能をご利用いただけません。
- 使用前にスマートフォンのBluetooth通信機能をONにしてください。Bluetooth機能OFFの状態ではリモート機能をご利用いただけません。
- 使用中にスマートフォンのBluetooth機能をOFFにしたり、マルチメディアシステムとの接続をOFFにしないでください。車両とBluetooth接続できていない状態ではリモート機能を使用できません。
- リモート機能使用中に電話がかかってきた場合など、他のアプリが起動した場合は、リモート機能は中断します。3分未満でRemote Parkアプリの利用を再開す

⚠ 注意

れば、アシストを再開できます。3分以上経過した場合は、アシストを中止します。

- リモート機能使用中にスマートフォンのホームボタンや電源ボタンを押して、画面ロック状態になった場合は、リモート機能を中断します。3分未満で Remote Park アプリの利用を再開すれば、アシストを再開できます。3分以上経過した場合は、アシストを中止します。
- リモート機能使用中にアプリを強制終了しないでください。強制終了した場合は、アシストを中止します。
- 低温環境下では、補機バッテリー充電の為、システム開始までに時間がかかる場合があります。
- 補機バッテリーの電圧が低下した場合、アシストを中止します。
- 下り勾配では、平坦な道路に比べ、走行車速が遅くなり、障害物までの接近距離が遠くなります。
- システム異常時には、シフトポジションが P または、パーキングブレーキで車両を停車後、パワースイッチを OFF して、システムを中止することがあります。その場合は、レクサス販売店で点検を実施してください。
- システム不調時には、一時的にアシストを中断する場合があります。システムが復帰すれば、再開できますので、スマートフォン画面の内容に従い、再開操作をしてください。
- 用品のリモートスターターが作動している場合はリモート駐車を開始できません。
- リモート駐車終了時は、法規によりパーキングブレーキをロックします。凍結により、パーキングブレーキを解除できない場合がありますので、寒冷地でのご使用はお控えください。また、凍結した場合、パーキングブレーキ解除時に音がする場合がありますが、性能に問題はありません。

Advanced Park のカメラとセンサーの種類

カメラとセンサーにより駐車車両を検出して、**▶ フロントカメラ**
駐車位置を特定しやすくします。

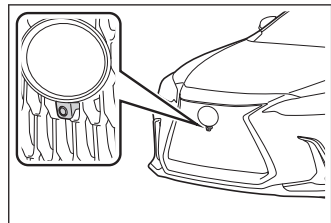

▶ サイドカメラ

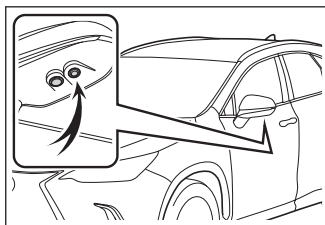

▶ リヤカメラ

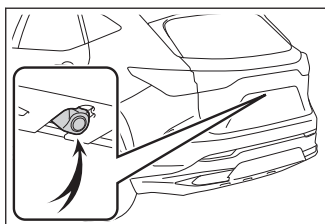

▶ センサー

→ P.428

□ 知識

■ カメラの映像について

特殊なカメラを使用しているため、実際と異なる色味で表示されることがあります。

■ 使用上の注意点について

次の内容は、別冊「マルチメディア取扱説明書」/周辺監視/パノラミックビューモニター（Lexus Teammate Advanced Park 装着車）を参照してください。

- 画面の映る範囲について
- カメラについて
- 画面と実際の路面との誤差について
- 画面と実際の立体物との誤差について

■ カメラとセンサーの検知範囲について

- 駐車車両が目標駐車位置の奥にある場合は、距離が遠くなるため検出できないことがあります。駐車車両の形状や条件によっては検出距離が短くなったり、検出できないことがあります。
- 柱や壁など駐車車両以外は検出できないことがあります。また、検出できても目標駐車位置がずれることがあります。

■ 区画線認識が正常に作動しないおそれのある状況

次のような状況では、路面の区画線を検出することができない場合があります。

- 区画線のない駐車場（駐車スペースがロープ、ブロックなどでつくられている場合）

- 区画線がかすれや汚れなどによってはっきり見えないとき
- 路面が白っぽく白線とのコントラスト差が小さいとき（コンクリート路面に白線など）
- 路面の区画線が黄色と白以外の色のとき
- 夜間や地下、立体駐車場など周囲が暗いとき
- 降雨時や雨上がりなど、路面が濡れて光っていたり、水たまりがあるとき
- 朝日や夕日など、太陽の光がカメラに入るとき
- 積雪や融雪剤があるとき
- 路面補修痕、路面表示などやポールなどの障害物があるとき
- 路面の色や明るさが一様でないとき
- カメラにお湯や水をかけたときなど、レンズが曇っているとき
- 自車の影や木陰などの影響を受けてしまった場合
- カメラのレンズが汚れたり、水滴が付着しているとき

次のような状況では、目標駐車位置を誤認識する場合があります。

- 路面補修痕、路面標示などや車止め、ポールなどの障害物があるとき
- 降雨時や雨上がりなど、路面が濡れて光っていたり、水たまりがあるとき
- 車両周辺が暗いときや逆光のとき
- 路面の色や明るさが一様でないとき
- 勾配がついている駐車場
- ゼブラゾーンのある駐車スペース
- 駐車車両の影響を受けてしまった場合（駐車車両の影、駐車車両のグリルやサイドステップなど）
- カメラの視界をさまたげるようなアクセサリーを取り付けたとき
- 区画線のかすれや汚れなどによってはっきり見えないとき
- 自車の影や木陰などの影響を受けてしまった場合

■ センサーの検知について

→ P.424

■ センサーが正しく検知できないことがある静止物

→ P.424

■ センサーが正常に作動しないおそれのある状況

→ P.424

■ 衝突の可能性がなくてもアシストが作動しない状況

→ P.424

Advanced Park の ON/OFF を切りかえる

□ 知識

■ Advanced Park の作動条件

次の条件をすべて満たしているときにアシストを開始できます。

- ブレーキペダルを踏んでいる
- 停車している
- 運転席シートベルトを着用している
- ハンドルを操作していない
- アクセルペダルを踏んでいない
- ドアおよびバックドアが閉まっている
- ドアミラーが格納されていない
- パーキングブレーキがかかっていない
- レーダークルーズコントロールが作動していない
- ABS/VSC/TRC/PCS/PKSB が作動していない
- 急勾配でない
- TRC または VSC を OFF にしていない

アシストを開始できないときは、センターディスプレイのメッセージを確認してください。→ P.496

● Advanced Park メインスイッチを押します

アシスト中にスイッチを押すと、アシストを中止します。

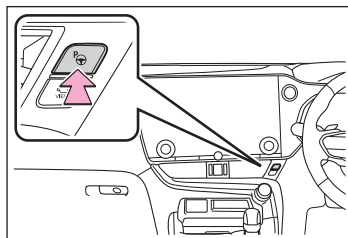

Advanced Park のガイド画面を使う

センターディスプレイに表示されます。

▶ ガイド画面（開始時）

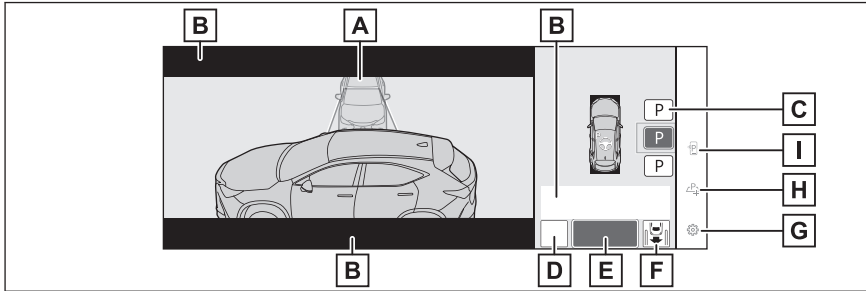

A 目標駐車枠（青色）

B アドバイス表示

C 駐車形態切りかえスイッチ

複数表示された場合は、スイッチの表示状態により次のことができます。

または : 他の駐車可能な位置に変更

または : 選択されている駐車位置

: 縦列駐車機能への切りかえ

: 並列前向き／バック駐車機能への切りかえ

D [MODE]スイッチ

メモリ機能と、並列前向き／バック駐車機能、縦列駐車機能を切りかえます。→P.481

E [開始]スイッチ

駐車アシストを開始します。

F 並列駐車向き切りかえスイッチ

並列前向き駐車機能と並列バック駐車機能を切りかえます。

: 並列前向き駐車への切りかえ

: 並列バック駐車への切りかえ

G カスタマイズ設定スイッチ

Advanced Park の設定画面に切りかわります。→P.494

H 登録開始スイッチ

駐車スペースの登録を開始します。

I リモート機能開始スイッチ★

スマートフォン画面上で駐車をアシスト操作します。

★: グレード、オプションなどにより、装備の有無があります。

▶ ガイド画面（後退時）

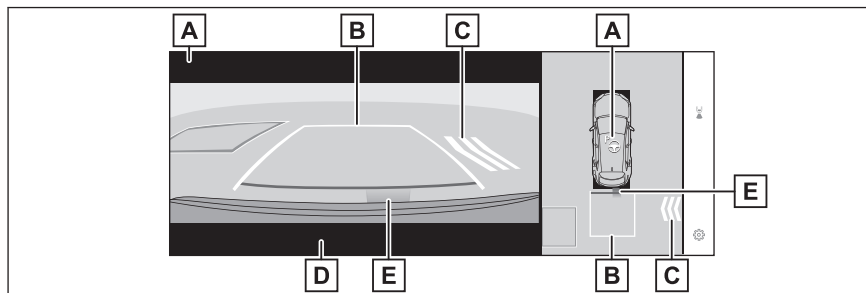

A 作動中アイコン

Advanced Park が作動中に表示されます。

B ガイド線（黄色と赤色）

車両の前端部または後端部から目標停車位置までの距離（黄色）*1 と約 0.3m 先（赤色）を示しています。

C 移動物警報アイコン

D 緊急ブレーキ制御の作動表示

「ブレーキ!」と表示されます。

E クリアランスソナー表示

→ P.427

☐ 知識

■ クリアランスソナーの割り込み表示について

Advanced Park 作動中は、クリアランスソナーの ON/OFF → P.428 に関係なく、クリアランスソナーが障害物を検知すると、ガイド画面に自動的にクリアランスソナー表示が割り込み表示されます。

■ Advanced Park 作動中の緊急ブレーキ制御の作動について

Advanced Park 作動中は、衝突の可能性がある移動物または障害物を検知したとき、ハイブリッドシステム出力抑制制御／ブレーキ制御が作動します。

ブレーキ作動後は Advanced Park の作動を中断し、ブレーキの作動がマルチインフォメーションディスプレイに表示されます。

■ 音声案内について

システムの作動状態、運転者への操作案内を音声でお知らせします。

音量はマルチメディアシステムの設定に連動します。

■ ブザー音について

他システムや周囲の音により、本システムのブザー音が聞き取りづらくなることがあります。

*1: 停車までの距離が 2.5m 以上は、2.5m 先を表示

■ Advanced Park 作動中にセンターディスプレイが黒くなったときは

無線の電波による影響を受けているか、システムに何らかの異常が発生しているおそれがあります。無線のアンテナをカメラ近くに設置している場合は、できるだけ離して設置してください。無線のアンテナがカメラの近くになく、パワースイッチを一度OFFにしてから再度ハイブリッドシステムを始動しても画面が正常に表示されない場合は、レクサス販売店で点検を受けてください。

Advanced Park の並列前向き／バック駐車機能を使う

■ 機能概要

目標駐車位置の中央がほぼ真横に見える位置で停車し、駐車スペースが検出できれば、並列前向き／バック駐車機能を使用することができます。また、駐車スペースなどの状況により、切り返しが必要な場合は、切り返し操作もアシストします。

並列前向き／バック駐車機能を使用して駐車する

1 目標駐車位置の中央がほぼ真横に見える位置で車両を停車します

▶ 区画線がある場合

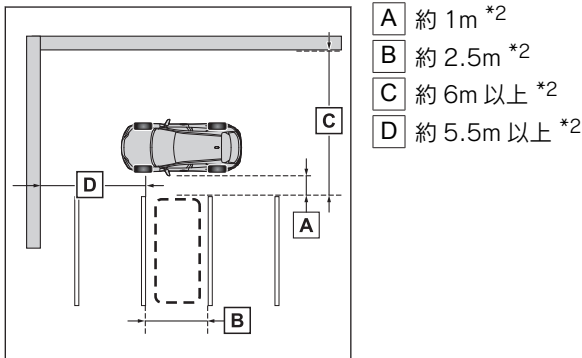

片側しか区画線がない場合でも作動します。

*2: 駐車スペースとして検出させるための目安です。周囲の環境によっては検出できないことがあります。

▶ 隣接車両がある場合

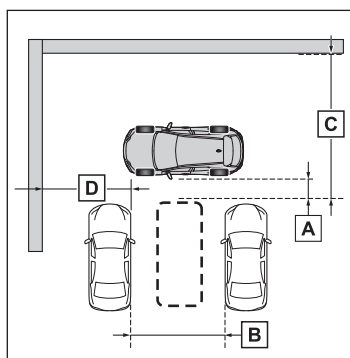

- A 約 1m *3
- B 約 3m 以上 *3
- C 約 6m 以上 *3
- D 約 5.5m 以上 *3

片側しか隣接車両がない場合でも作動します。

2 Advanced Park メインスイッチを押し、センターディスプレイに駐車可能なスペースが表示されたことを確認します

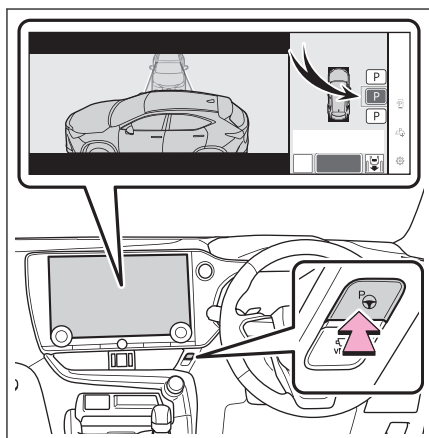

- 自車が駐車できるスペースがある場合に目標駐車枠が表示されます。
- 縦列駐車が可能の場合、駐車スペースを選択して、**(P)** にタッチすると縦列駐車機能に切りかわります。
- 入庫向きの変更が可能な場合、駐車スペースを選択して、**↔** もしくは **↕** にタッチすると、入庫向きが変更できます。
- 環境によっては使用できない場合があります。センターディスプレイの表示内容を参考に別の駐車スペースで使用してください。

3 [開始]スイッチにタッチします

「ピツ」という音が鳴り、マルチインフォメーションディスプレイに作動中のメッセージを表示して、アシストが開始されます。

*3: 駐車スペースとして検出させるための目安です。周囲の環境によっては検出できないことがあります。

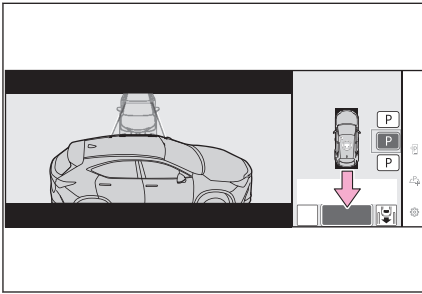

- ブレーキペダルを離すと、「前進します」、「後退します」の音声案内と表示が出たあと、前進／後退が始まります。
- アシストを中止するには、Advanced Park メインスイッチを押します。

アシストが中止されると「Advanced Park を中止しました」の音声案内と表示が出ます。

周辺の車両や障害物／人／溝などに近いと感じたときは： → P.474

4 車両が目標駐車位置に停車するまで、音声案内とアドバイス表示の指示に従って操作します

車両が停車したら、「Advanced Park を終了しました」の音声案内と表示が出たあと、駐車アシストを終了します。

センターディスプレイのにタッチすると、駐車アシスト完了画面の車両が回転します。

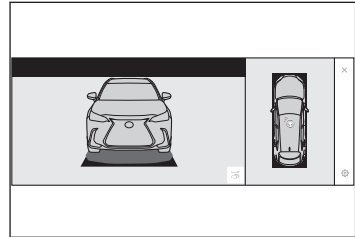

知識

■ 周辺の車両や障害物／人／溝などに近いと感じたときは

ブレーキペダルを踏んで停車し、進行方向とは逆のシフトポジションに切りかえてください。このときアシストは中断されますが、センターディスプレイの[再開]スイッチにタッチするとシフトポジションの方向へアシストを再開します。

注意

■ 並列前向き／バック駐車機能を使用するときは

- 黄色のガイド線の中や自車と目標駐車位置とのあいだに障害物がないことを必ず確認してください。黄色のガイド線の中や自車と目標駐車位置のあいだに障害物がある場合は中止してください。
- 路面に段差や勾配があると正しい位置に目標駐車位置を設定できないため、駐車位置がずれたり、車両が傾くことがあります。このような場所では使用しないでください。
- 狭いスペースに駐車するときは隣接車両に接近します。接触しそうなときは、ブレーキペダルを踏んで停車してください。

⚠ 注意

- 駐車車両の車幅が狭いときや駐車車両が路肩側に極端に近いときは、駐車をアシストする位置も路肩に接近します。接触、脱輪しそうなときはブレーキペダルを踏んで停車し、Advanced Park メインスイッチを押してシステムを解除してください。

Advanced Park の並列前向き／バック出庫機能を使う**■ 機能概要**

並列駐車スペースから出庫する際、システムが出庫可能と判断すれば、並列前向き／バック出庫機能を使用することができます。また、周辺の環境により、切り返しが必要な場合は、切り返し操作もアシストします。

並列前向き／バック出庫機能を使用して出庫する

- 1 ブレーキを踏み、シフトポジションがPの状態
で Advanced Park メインスイッチを押し、
センターディスプレイが出庫方向を選択する
画面に切りかわったことを確認します

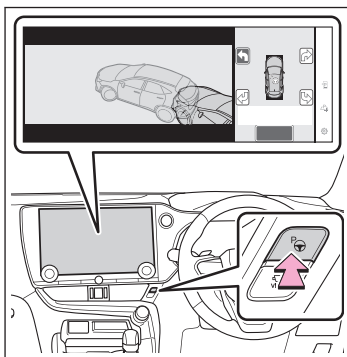

- 2 センターディスプレイ上の矢印で、出庫したい方向を選択します
方向指示レバーを使って操作する場合は、左右方向のみ選択することができます。
- 3 ブレーキペダルを踏んで[開始]スイッチにタッチします
周辺の車両や障害物／人／溝などに近いと感じたときは： → P.474

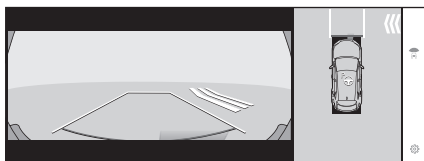

「ピッ」という音が鳴り、マルチインフォメーションディスプレイに作動中のメッセージを表示して、アシストが開始されます。アシストを中止するには Advanced

Park メインスイッチを押します。アシストが中止されると「Advanced Park を中止しました」の音声案内と表示が出ます。

4 車両が出庫可能位置に到達するまで、音声案内とアドバイス表示の指示に従って操作します

車両が出庫可能な位置に到達すると「ハンドルを操作すると終了できません」のメッセージが表示され、ハンドル操作すると、「Advanced Park を終了しました」の音声案内と表示が出たあと、アシストが終了します。走行中にアシストを終了するので、そのままハンドルを持ち、前進してください。ハンドル操作がない場合は、出庫完了位置に停車するため、ブレーキペダルまたはアクセルを踏むと終了できます。

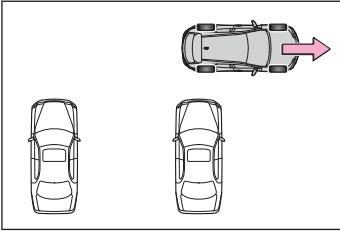

知識

■ 周辺の車両や障害物／人／溝などに近いと感じたときは

→ P.474

■ 並列前向き／バック出庫機能について

並列駐車から出庫する以外の目的では、並列前向き／バック出庫機能を使用しないでください。万が一、誤ってアシストを開始してしまった場合は、ブレーキペダルを踏んで停車し、Advanced Park メインスイッチを操作してアシストを中止してください。

■ 並列前向き／バック出庫機能が作動しない状況

次のような状況では並列前向き／バック出庫は作動しません。

- 出庫方向に駐車待ちの車両がある場合

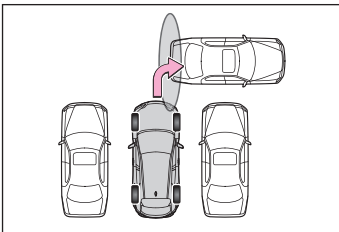

- フロントまたはリヤのセンター／コーナーセンサー付近に壁／柱などの障害物がある場合や、人がいる場合

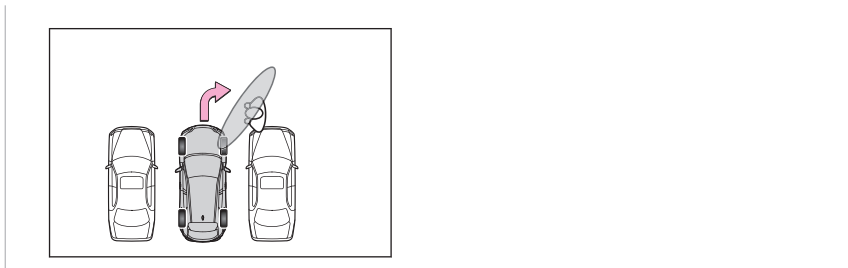

Advanced Park の縦列駐車機能を使う

■ 機能概要

目標駐車位置の中央がほぼ真横に見える位置で停車し、駐車スペースが検出できれば、縦列駐車機能を使用することができます。また、駐車スペースなどの状況により、切り返しが必要な場合は、切り返し操作もアシストします。

縦列駐車機能を使用して駐車する

1 目標駐車位置の中央がほぼ真横に見える位置で停車します

▶ 区画線がある場合

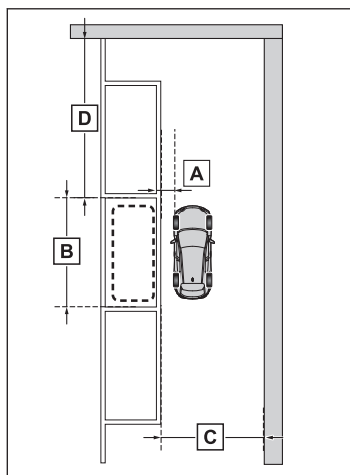

- A 約 1m^{*4}
- B 約 5~6m^{*4}
- C 約 4.5m 以上^{*4}
- D 約 8m 以上^{*4}

*4: 駐車スペースとして検出させるための目安です。周囲の環境によっては検出できないことがあります。

▶ 駐車車両がある場合

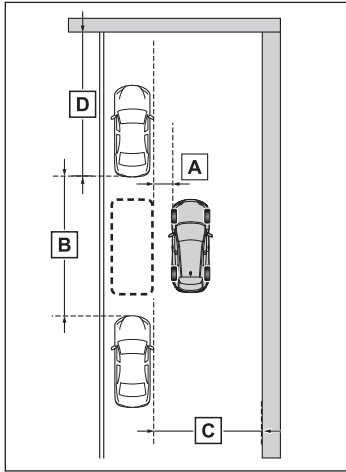

- A 約 1m^{*5}
- B 約 7m 以上 ^{*5}
- C 約 4.5m 以上 ^{*5}
- D 約 8m 以上 ^{*5}

2 Advanced Park メインスイッチを押し、センターディスプレイに駐車可能なスペースが表示されたことを確認します

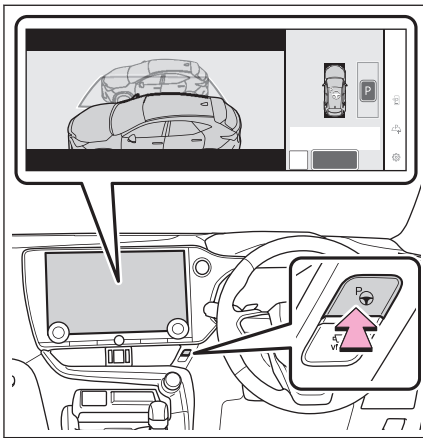

- 自車が駐車できるスペースがある場合に目標駐車枠が表示されます。
- 並列前向き/バック駐車が可能な場合、駐車スペースを選択して、**P** にタッチすると並列前向き/バック駐車機能に切りかわります。
- 周囲の環境によっては使用できないことがあります。センターディスプレイの表示内容を参考に別の駐車スペースで使用してください。

3 [開始]スイッチにタッチします

「ピッ」という音が鳴り、マルチインフォメーションディスプレイに作動中のメッセージを表示して、アシストが開始されます。

*5: 駐車スペースとして検出させるための目安です。周囲の環境によっては検出できないことがあります。

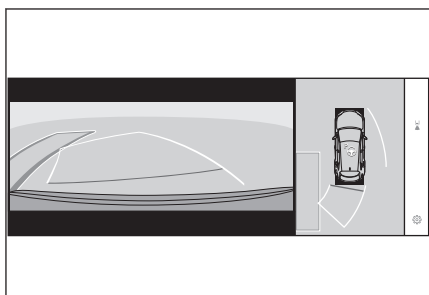

- ブレーキペダルを離すと、「前進します」の音声案内と表示が出たあと、前進が始まります。
- アシストを中止するには、Advanced Park メインスイッチを押します。

アシストが中止されると「Advanced Park を中止しました」の音声案内と表示が出ます。

周辺の車両や障害物／人／溝などに近いと感じたときは： → P.474

4 車両が目標駐車位置に停車するまで、音声案内とアドバイス表示の指示に従って操作します

車両が停車したら、「Advanced Park を終了しました」の音声案内と表示が出たあと、駐車アシストを終了します。

センターディスプレイのにタッチすると、駐車アシスト完了画面の車両が回転します。

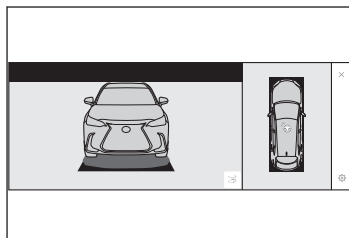

知識

■ 周辺の車両や障害物／人／溝などに近いと感じたときは

→ P.474

■ 「駐車できる場所が見つかりません」が表示されたときは

駐車位置の横に停車しても駐車車両を検知できていない場合があります。駐車車両を検知できる位置まで進むと開始できる場合があります。

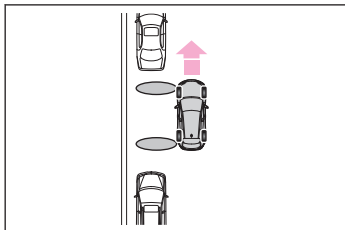

⚠ 注意

■ 縦列駐車機能を使用するときは → P.474

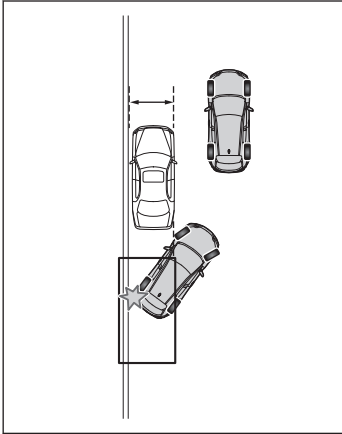

駐車スペースの奥側に壁などがある場合は、通路に少しはみ出した位置に目標駐車位置が設定されることがあります。

Advanced Park の縦列出庫機能を使う

■ 機能概要

縦列駐車スペースから出庫する際、システムが出庫可能と判断すれば、縦列出庫機能を使用することができます。また、周辺の環境により、切り返しが必要な場合は、切り返し操作もアシストします。

縦列出庫機能を使用して出庫する

- 1 ブレーキを踏み、シフトポジションがPの状態
で Advanced Park メインスイッチを押し、
センターディスプレイが出庫方向を選択する
画面に切りかわったことを確認します

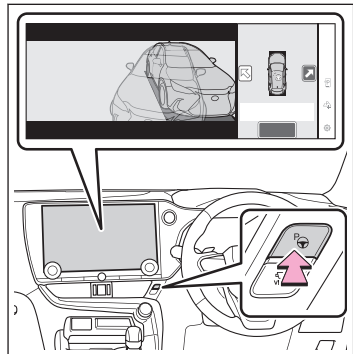

- 2 センターディスプレイ上の矢印で、出庫したい方向を選択します
方向指示レバーを使って操作する場合は、左右方向のみ選択することができます。
- 3 ブレーキペダルを踏んで [開始] スイッチにタッチする

「ピツ」という音が鳴り、マルチインフォメーションディスプレイに作動中のメッセージを表示して、アシストが開始されます。アシストを中止するには Advanced Park メインスイッチを押します。アシストが中止されると「**Advanced Park を中止しました**」の音声案内と表示が出ます。周辺の車両や障害物／人／溝などに近いと感じたときは：→P.474

4 車両が出庫可能位置に停車するまで、音声案内とアドバイス表示の指示に従って操作します

車両が出庫可能な位置に到達すると「**ハンドルを操作すると終了できます**」のメッセージが表示され、ハンドル操作すると、「**Advanced Park を終了しました**」の音声案内と表示が出たあと、アシストが終了します。走行中にアシストを終了するので、そのままハンドルを持ち、前進してください。ハンドル操作がない場合は、出庫完了位置に停車するため、ブレーキペダルまたはアクセルを踏むと終了できます。

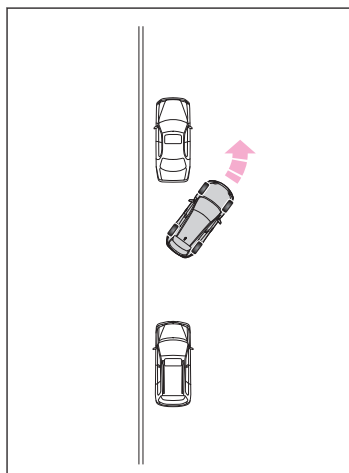

□ 知識

■ 周辺の車両や障害物／人／溝などに近いと感じたときは

→P.474

■ 縦列出庫機能について

縦列駐車から出庫する以外の目的では、縦列出庫機能を使用しないでください。万が一、誤ってアシストを開始してしまった場合は、ブレーキペダルを踏んで停車し、Advanced Park メインスイッチを操作してアシストを中止してください。

■ 縦列出庫機能が作動しない状況

次のような状況では縦列出庫機能は作動しません。

- 出庫方向に信号待ちの車両がある場合

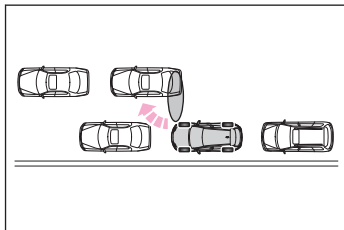

- 出庫方向の後方に車両が待っている場合

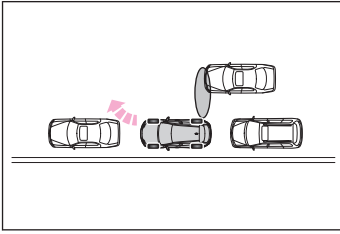

- フロントまたはリアのサイドセンサー付近に壁／柱などの障害物がある場合や、人がいる場合

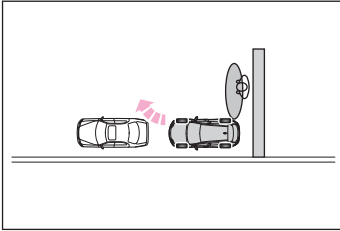

- 縁石に乗り上げて駐車し、サイドセンサーが路面を検知している場合

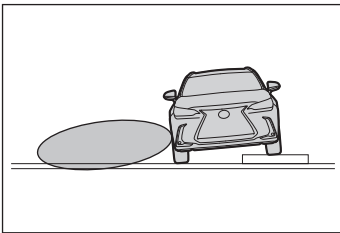

- 車両の前方に駐車車両がない場合
- 車両の前端と駐車車両との間隔があきすぎている場合

Advanced Park のメモリ機能を使う

■ 機能概要

事前に駐車スペースを登録することで、区画線や隣接車両のいない駐車スペースでも使用することができます。

登録できる駐車スペースは3つです。

■ 駐車スペースの登録

- 1 目標駐車位置の中央がほぼ真横に見える位置で停車します

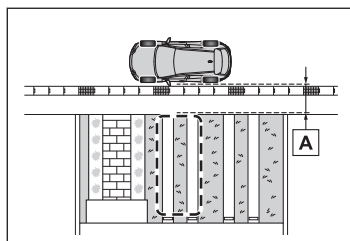

A 約 1m

2 **Advanced Park** メインスイッチを押し、**P+** にタッチします

区画線や隣接車両のいない駐車スペースで **Advanced Park** メインスイッチを押しした場合、「駐車できる場所が見つかりません」と表示されることがありますが、続けて **P+** にタッチしてください。

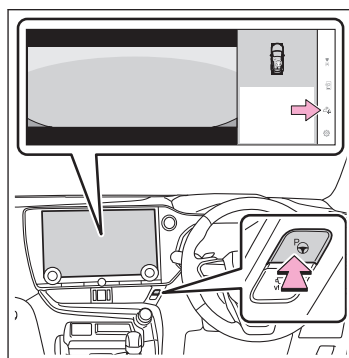

3 **並列前向き** / **バック駐車** または **縦列駐車** を選択します

アシスト可能な駐車スペースのみが表示されます。

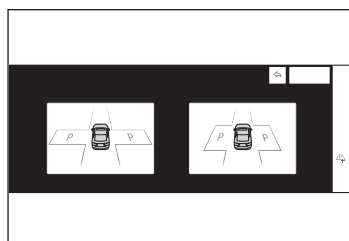

4 **駐車** の向きを選択します

手順 3 で **並列前向き** / **バック駐車** を選択した場合

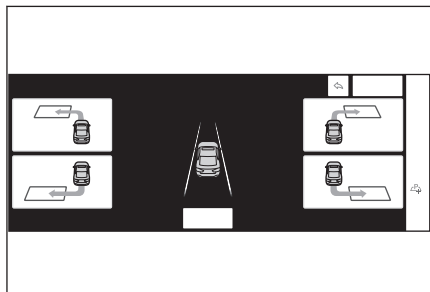

手順 3 で **縦列駐車** を選択した場合

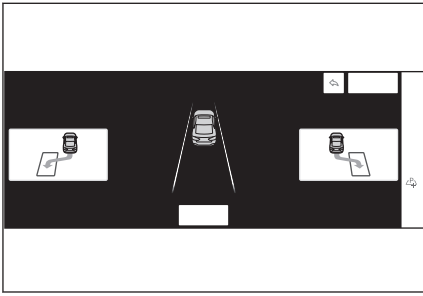

- 5 登録する駐車スペースの位置を方向キーで調整し、[設定完了]スイッチにタッチします

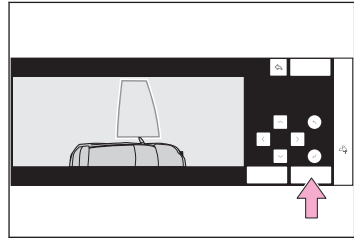

- 6 [開始]スイッチにタッチします

「ピッ」という音が鳴り、マルチインフォメーションディスプレイに作動中のメッセージを表示して、アシストが開始されます。ブレーキペダルを離すと、「前進します」の音声案内と表示が出たあと、前進が始まります。

周辺の車両や障害物／人／溝などに近いと感じたときは： → P.474

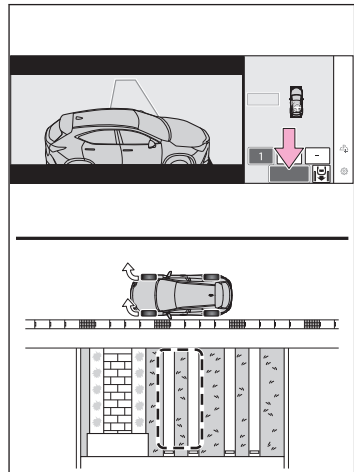

- 7 車両が目標駐車位置に停車するまで、音声案内とアドバイス表示の指示に従って操作します
- 8 車両が停車したら登録する位置を確認して、必要に応じて方向キーで調整したら、[登録]スイッチにタッチします

センターディスプレイに「登録を完了しました」と表示されます。

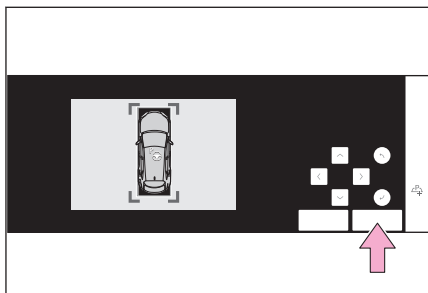

- 太枠内に障害物がない位置で登録してください。
- 調整できる範囲には限りがあります。

メモリ機能を使用して登録した駐車スペースに駐車する

1 目標駐車位置の中央がほぼ真横に見える位置で停車します

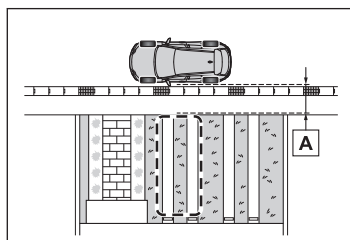

A 約 1m

2 Advanced Park メインスイッチを押し、センターディスプレイに駐車可能なスペースが表示されたことを確認します

[MODE] スイッチが表示されたときは、スイッチをタッチすることで、メモリ機能と、並列前向き/バック駐車機能、縦列駐車機能を切りかえることができます。

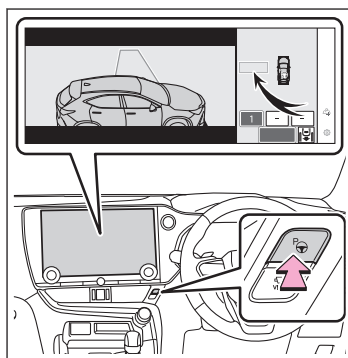

3 駐車したいスペースを選択し、[開始]スイッチにタッチします

このあとの手順は、並列前向き/バック駐車機能の手順 3 以降と同じです。
→ P.474

□ 知識

- 周辺の車両や障害物/人/溝などに近いと感じたときは
→ P.474

■ 登録した駐車スペースを上書きするときは

登録した駐車スペースのメモリが上限になっている状態で **P+** にタッチすると、上書きするメモリを選択して、新しいメモリを登録することができます。

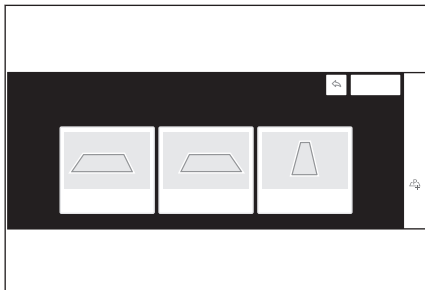

■ 登録した駐車スペースが複数あるときは

駐車スペースを選択してから、**[開始]** にタッチします

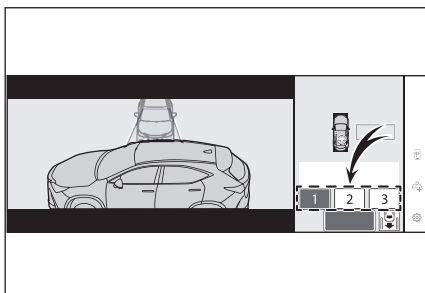

⚠ 注意

■ メモリ機能を使用するときは → P.471

- メモリ機能は、事前に登録した駐車スペースへアシストするシステムです。路面や自車の状況、周囲の環境が登録時と異なる場合、正しく駐車位置を認識できなかったり、最後までアシストできなかったりする場合があります。
- 次のような状況では、駐車スペースの登録を実施しないでください。設定した位置に登録できない、または次回以降のアシストができなくなる場合があります。
 - カメラのレンズが汚れたり、水滴が付着しているとき
 - 雨雪が降っているとき
 - 夜間（周囲が暗いとき）
- 次のような環境では、駐車スペースの登録を実施できない場合があります。
 - 道幅と駐車位置に十分なスペースがない駐車場
 - 駐車スペース周辺にシステムが認識できる路面模様がない駐車場

⚠ 注意

- 次のような環境で駐車スペースの登録をした場合、次回以降のアシストが開始できない、または設定した位置にアシストできない場合があります。

- 駐車スペースに影が出ているとき（カーポートがある駐車場など）

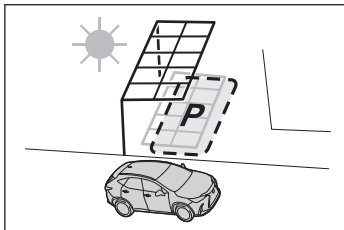

- 駐車スペースに落ち葉／ゴミ（次回以降なくなる、または移動する可能性があるもの）が落ちているとき
- 駐車スペース周辺の路面が同一の様で構成されているとき（レンガなど）

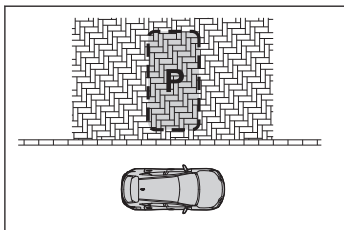

- 次のような状況では、設定した位置にアシストできない場合があります。

- 自車の影や木陰などの影響を受けてしまった場合
- 設定した駐車スペースに障害物があるとき
- システム作動中に歩行者や通行車両を検知したとき
- アシスト開始時の車両停車位置が登録したときと異なるとき
- 輪止めなどにより、設定した駐車スペースに到達できないとき
- 駐車スペース周辺の路面模様が変わったとき（路面の経年劣化、リフォーム等）
- 日照条件が登録したときと異なるとき（天気／時間帯）
- 朝日や夕日など、太陽の光がカメラに入るとき
- 路面の色や明るさが一様でないとき
- 駐車スペースに一時的な光（他車のライトや防犯用ライトなど）が差し込んでいるとき
- 駐車スペース周辺の路面が同一の様で構成されているとき
- 駐車スペース周辺の路面に低い突起物のようなものがあるとき
- 勾配がある駐車場

△ 注意

- カメラにお湯や水をかけたときなど、レンズが曇っているとき
- カメラのレンズが汚れたり、水滴が付着しているとき
- カメラの視界をさまたげるようなアクセサリーを取り付けたとき
登録中に制御終了した場合は、再度登録し直してください。
- メモリ機能を登録するとき、路面から模様を検出できない場所では、「登録に必要な駐車目標が見つかりません」と表示されることがあります。
- メモリ機能を使用するときは、停めたい駐車スペースの真横に停車してください。正しく駐車位置を認識できなかったり、最後までアシストできなかったりする場合があります。
- カメラ部をぶつけたときや、パノラミックビューモニター映像のつながりが著しくずれている場合、メモリ機能を使用しないでください。
- カメラ故障時／交換時は、カメラの取り付け角度が変わるため、メモリ機能の登録をやり直す必要があります。

Advanced Park のリモート機能を使う**■ 機能概要**

スマートフォン操作で駐車機能／出庫機能を遠隔操作することができます。またガレージなどへの前後移動も遠隔操作でアシストできます。

リモート機能を使用して駐車する

目標駐車位置の中央がほぼ真横に見える位置で停車し、駐車スペースが検出できれば、スマートフォン操作で駐車機能を遠隔操作することができます。また、駐車スペースなどの状況により、切り返しが必要な場合は、切り返し操作もアシストします。

- 1 目標駐車位置の中央がほぼ真横に見える位置で車両を停車します。
→P.471
- 2 Advanced Park メインスイッチを押し、センターディスプレイに駐車可能なスペースが表示されたことを確認します。→P.471
- 3  スイッチにタッチし、[並列駐車/縦列駐車]にタッチします
- 4 [設定完了]にタッチします
- 5 車内から電子キーとスマートフォンを持って降車し、スマートフォンのアプリを起動します
電子キーが検知できる範囲は、車両周囲約 3m です。
障害物が進行方向に存在する場合は、先に障害物を移動させてください。パイロンは降車後に移動させることもできます。
- 6 車外でスマートフォン画面の駐車スペースを確認し、スマートフォン画面の開始ボタンを選択します

車両から約 50cm 以上離れて、進行方向に立たないように開始してください。

7 車両周辺の安全を確認し、車外でスマートフォン画面の操作エリアをなぞり操作し、継続することで、車両が動き、駐車をアシストします

スマートフォン画面の操作を中止することで、アシストを中断し、車両を停止させることができます。車両が動き出す前に自動でドアをロックします。

8 駐車位置に到着すると、シフトポジションがPになり、パーキングブレーキで車両停止後、パワースイッチがOFFになり、自動でドアがロックします。

スマートフォンに完了画面が表示されます。

□ 知識

■ 障害物があっても駐車機能を使用できる場合

- 白線で構成される駐車スペースへの駐車機能を使用する場合、駐車スペース内に障害物があってもそのスペースを目標枠として設定できます。これは車いす用の駐車スペース内にパイロンが置かれているときであっても、車内で駐車スペース設定をし、降車後に障害物を移動することで支援を継続するための機能です。
- Advanced Park での並列駐車では片側 3 枠ずつの最大 6 枠の駐車枠を検出可能ですが、リモート機能では片側 1 枠ずつの検出となります。

リモート機能を使用して前後移動する

停車後に前後移動機能を使用して、ガレージなどへの移動をアシストします。

1 アシストを開始したい場所に車両を停車します

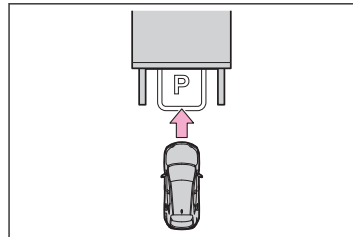

2 Advanced Park メインスイッチを押します→P.471

3  スイッチにタッチし、[前後に移動]にタッチします

4 [設定完了]にタッチします

5 車内から電子キーとスマートフォンを持って降車し、スマートフォンのアプリを起動します

電子キーが検知できる範囲は、車両周囲約 3m です。

6 車外でスマートフォン画面の進行方向を確認し、スマートフォン画面の開始ボタンを選択します

車両から約 50cm 以上離れて、進行方向に立たないように開始してください。電子キーが検知できる範囲は、車両周囲約 3m です。

- 7 車両周辺の安全を確認し、車外でスマートフォン画面の操作エリアをなぞり操作し、継続することで、車両が動き、前後移動をアシストします
スマートフォン画面の操作を中止することで、アシストを中断し、車両を停止させることができます。アシスト開始後に途中終了や方向転換ができます。
- 8 スマートフォン画面の電源ボタンにタッチすることで、パワースイッチがOFFになり、自動でドアがロックします。

□ 知識

■ 進行方向の変更

前後移動機能では、アシスト中に進行方向を切りかえることができます。後方に壁があるときなどに、スマートフォン画面の進行方向切りかえスイッチを操作して、車両を少し前進させて荷物を入れた後、元の場所に戻すといった使い方ができます。

リモート機能を使用して出庫する

パワースイッチがOFFの車両に対して、並列／縦列駐車した状態からの出庫をアシストできます。前後移動選択の際の移動距離は開始位置から進行方向に対して最大7mで、スマートフォン操作で進行方向を切りかえることができます。

- 1 駐車中の車両に近づき、電子キーでロック解除してからスマートフォンアプリを起動します

スマートフォンアプリが接続できない場合は、電子キーで再度ロック解除操作を行ってください。

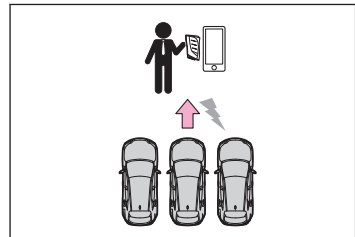

- 2 スマートフォン画面の開始スイッチを選択します
車両のパワースイッチがONになります。
- 3 出庫可能な方向が表示されたことを確認し、出庫したい方向を選択し、決定します
- 4 車両周辺の安全を確認し、スマートフォン画面の操作エリアをなぞり操作し、継続することで、車両が動き、出庫をアシストします
スマートフォン画面の操作を中止することで、アシストを中断し、車両を停止させることができます。アシスト開始後に途中終了や方向転換ができます。
- 5 アシスト完了位置まで移動し、電子キーを持って車両に乗り込みます
途中でアシストを完了したい場合は、スマートフォンで途中終了操作をするか、車両に乗り込むことでアシストを終了できます。

□ 知識

■ リモート空調について

- リモート空調中も前後移動による出庫をアシストできます。
- リモート空調中にリモート機能を開始した場合、スマートフォンのなぞり操作実施前であれば、車両に乗り込みブレーキを踏むことで支援を終了することができます。

リモート機能とメモリ機能を使用して駐車する

メモリ機能で事前に登録した駐車スペースの真横で停車し、駐車スペースが検出できれば、スマートフォン操作でメモリ機能を遠隔操作することができます。また、駐車スペースなどの状況により、切り返しが必要な場合は、切り返し操作もアシストします。

- 1 目標駐車位置の中央がほぼ真横に見える位置で停車します → P.481
- 2 Advanced Park メインスイッチを押し、センターディスプレイに駐車可能なスペースが表示されたことを確認します → P.481

3  スイッチにタッチし、[並列駐車/縦列駐車]にタッチします

4 [設定完了]にタッチします

[MODE] スイッチが表示されたときは、スイッチを押すことでメモリ機能と、並列前向き/バック駐車機能、縦列駐車機能を切りかえることができます。

5 車内から電子キーとスマートフォンを持って降車し、スマートフォンのアプリを起動します

電子キーが検知できる範囲は、車両周囲約 3m です。パイロンなどの障害物が進行方向に存在する場合は、降車後に障害物を移動させてください。

6 車外でスマートフォン画面の駐車スペースを確認し、スマートフォン画面の開始ボタンを選択します

車両から約 50cm 以上離れて、進行方向に立たないように開始してください。

7 車両周辺の安全を確認し、車外でスマートフォン画面の操作エリアをなぞり操作し、継続することで、車両が動き、駐車をアシストします

スマートフォン画面の操作を中止することで、アシストを中断し、車両を停止させることができます。車両が動き出す前に自動でドアをロックします。

8 駐車位置に到着すると、シフトポジションが P になり、パーキングブレーキで車両停止後、パワースイッチが OFF、自動でドアがロックされ、ミラーを閉じます

スマートフォンに完了画面が表示されます。

リモート機能の使用前のご準備

使用前のご準備

リモート機能を使用する際は、事前に以下の手順を行ってください。

1. アプリストアから Remote Park アプリをダウンロードしてください
2. 車両のパワースイッチを ON にし、マルチメディアシステムとスマートフォンのペアリング登録を実施して下さい。ペアリング登録については、別冊「マルチメディア取扱説明書」を参照ください
3. Remote Park アプリを立ち上げ、車両登録を実施して下さい
4. ペアリング登録された車両がスマートフォン画面に表示されるため、車両を選択してください

新規車両登録画面では、車両の名前や画像の変更が可能です。

メニュー画面から車両を追加することも可能です。

リモート機能の ON/OFF

- 1 センターディスプレイの  にタッチして、[Advanced Park] にタッチします。
- 2 [Remote Park] の ON/OFF を選択します。(初期設定は ON)
- 3 Advanced Park メインスイッチを押します

アシスト中にスイッチを押すと、アシストを中止します。

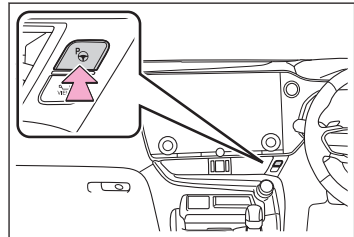

- 4 センターディスプレイに表示される  スイッチにタッチします

注意

- 電子キーをポケットなどに携帯した状態で、リモート機能を使用してください。
- 電子キーとスマートフォンなどを重ねて持つと、電子キーが検知できない場合があります。
- デジタルキーのみの携帯ではリモート機能は使用できません。必ず運転者が電子キーを携帯してください。
- 車に乗り込んでリモート機能を終了する際は、キーが車内にあり全てのドアが閉まっていることを確認してください。
車に乗り込んでリモート機能を終了した後は、シートベルトを着用するかブレーキを踏むとシートリターン制御が実施されます。(パワーイージーアクセスシステム搭載車両のみ) 必ず運転者が電子キーを携帯してください。
- リモート機能終了または中止によりパワースイッチを OFF した場合、自動でドアロックしますが、ドアが開いている場合などロックできないことがあります。リモート機能終了後は車両の状態を確認してください。
- リモート機能終了または中止により自動でドアロックした際、車内に人がいた場合は警報が鳴る場合があります。

⚠ 注意

■ **機能が正常に働かないおそれのある状況**

- スマートエントリー&スタートシステムの機能が正常に働かないおそれのある時→ P.120

- 近くにインバータ式蛍光灯がある場合

■ **電波が及ぼす影響について→ P.120**

■ **電子キーの電池の消耗について**

- リモート機能使用中は、電子キーと電波の送受信をおこなうため、電池を消耗します。

- 電池が切れたとき→ P.660

■ **センサーが正常に作動しないおそれのある状況**

→ P.424

- リモート機能使用中は車両周辺の視界が制限されることがあります。リモート機能使用時は以下の確認を行ってください。

- 車両と車両の周囲が最もよく見えること
- 車両の進路に人／動物、または物体がないこと
- 車両との適切な距離を維持し、ドライバーも他の道路使用者も危険にさらされるおそれがないこと
- 車両の周囲には常に注意をして、危険の可能性がないこと
- 必要に応じて、リモート機能を中止すること

Advanced Park を中止／中断する

■ アシストが中止されるとき

次のような状況のとき、AdvancedPark のアシストを中止します。ハンドルをしっかり持ち、ブレーキペダルをしっかり踏んで車両を停止してください。

システムが解除されているため、最初からやり直すか、通常通りハンドルを操作して駐車してください。

- Advanced Park メインスイッチを押した
- シフトポジションを P に変更した
- パーキングブレーキをかけた
- ドアまたはバックドアを開けた
- 運転席シートベルトをはずした
- ドアミラーを格納した
- TRC/VSC を OFF にした
- TRC/VSC/ABS が作動した
- パワースイッチを押した

- システムがアシスト継続できない駐車環境と判断した
- システム異常
- 停止中にセンターディスプレイ上で[中止]にタッチした

■ アシストが中断されるとき

次のような状況のとき、AdvancedPark のアシストを中断します。

センターディスプレイの指示に従うことでアシストを再開できます。

また、アシストが中断されている時にブレーキを踏みながらシフトポジションを2回変更した場合は、そのシフトポジションのままでアシストを中止します。ただし、シフトポジションを変更してアシストが中断した場合は、1回のシフトポジション変更によりアシストを中止します。

- ハンドルを操作した
- アクセルペダルを踏んだ
- シフトポジションを変更した
- ブレーキ制御が作動した
- カメラスイッチを押した
- PKSB/PCS が作動した

■ リモート機能のアシストが中止されるとき

次のような状況のとき、リモート機能のアシストを中止します。

システムが解除されているため、キーを持って車両に乗り込み、通常通りハンドルを操作して駐車してください。

- Advanced Park のアシスト中止条件を満たした場合、一部例外としてドアを開いた場合や運転席シートベルトを外した場合は中断します。
- リモート空調中にリモート機能を作動し、リモート空調が終了する前にパワースイッチを ON にしたとき
- リモート機能を起動してから5分以上が経過したとき
- 何も操作をせずに3分が経過したとき
- スマートフォン画面で車両の走行操作をしても走行できずに、30秒が経過したとき
- スマートフォン画面の電源ボタンをタッチしたとき
- スマートフォンアプリが強制終了されたとき
- 急勾配のとき
- リモート機能中断中に車内で電子キーを検知したとき
- 外気温がマイナス10℃以下のとき

■ リモート機能のアシストが中断されるとき

次のとき、アシストを中断します。

- スマートフォンとマルチメディアシステムとの Bluetooth 通信が切断されたとき
- スマートフォンの連続操作が中断されたとき
- スマートフォンアプリのバックグラウンド移行（電話ボタンやホームボタン押下など）
- 電子キーが検知できないとき
- 前後の移動先に障害物があるとき
- 車両のプラグイン充電ケーブルが接続されたとき
- アシスト走行中に車両が操作されたとき
- 走行中に電子キーの操作があったとき
- 走行中にドアロック解除操作があったとき
- 走行中にドアを開いたとき

Advanced Park の設定を変更する

センターディスプレイの  にタッチして、[Advanced Park] にタッチします。

■ [Remote Park]★

リモート機能の ON/OFF を設定できます。

■ [音声案内]

音声案内の ON/OFF を設定できます。

■ [速度モード]

アシスト中の自車の速度を設定できます。

メモリ機能で登録時は設定できません。

■ [障害物回避距離]

アシスト中に回避する障害物との距離を設定できます。

■ [優先駐車方法]

並列前向き／バック駐車と縦列駐車のうちでも駐車可能なとき、優先的に表示する駐車方法を設定できます。

■ [優先駐車向き]

並列前向き駐車と並列バック駐車がどちらも可能な時に、優先的に表示する駐車向きを選択できます。

■ [優先出庫方向（並列）]

並列前向き出庫と並列バック出庫で左右どちらへも出庫可能な時に、優先的に表示する方向を選択できます。

★：グレード、オプションなどにより、装備の有無があります。

■ [優先出庫方向（縦列）]

縦列出庫で左右どちらへも出庫可能な時に、優先的に表示する方向を選択できます。

■ [駐車時の映像]

並列前向き/バック駐車中、縦列駐車中に表示するカメラ映像の画角の設定ができます。

■ [出庫時の映像]

並列前向き/バック出庫中、縦列出庫中に表示するカメラ映像の画角の設定ができます。

■ [駐車進路調整]

駐車アシスト中の進路が外側にふくらんでしまうとき、内側に寄ってしまうときに進路を調整できます。

タイヤがすり減ったりしたとき、駐車進路が駐車する場所の中心からずれてしまいます。その場合、駐車進路を調整してください。

■ [道幅調整]

駐車アシスト開始時、前進するときの横方向の移動量を調整できます。

■ [駐車位置調整（前向き）]

並列前向き駐車の前向き完了位置を調整できます。（メモリ機能は除く）

■ [駐車位置調整（バック）]

並列バック駐車の前向き完了位置を調整できます。（メモリ機能は除く）

■ [後部取付部品設定]

車両後部にトレーラーヒッチなどを取り付けたとき、後方障害物との接触を防ぐために、車両後部の長さを調整できます。

■ [登録した駐車場所の消去]

メモリ機能で登録した駐車スペースを消去できます。アシスト中とメモリ機能の登録中は消去できません。

Remote Park アプリの設定を変更する

■ クリアランスソナー警告音の ON/OFF（スマートフォンでの設定）

スマートフォンアプリからのクリアランスソナーの警告音の ON/OFF を設定できます。

■ クリアランスソナー警告音の音量調整（スマートフォンでの設定）

スマートフォンアプリからのクリアランスソナーの警告音の音量を設定できます。

センターディスプレイに表示される Advanced Park のメッセージ

Advanced Park の作動状態や操作のアドバイスなどをセンターディスプレイに表示します。メッセージが表示されたときは、内容に従って対処してください。

知識

■ 「駐車できる場所が見つかりません」が表示されたときは

駐車スペース、または認識できる駐車枠がある場所に移動して使用してください。

■ 「この環境では使用できません」が表示されたときは

別の場所に移動して使用してください。

■ 「出庫可能なスペースがありません」が表示されたときは

自車前後と駐車車両との間隔が狭い、または出庫方向に障害物があるなどの状況により、縦列出庫機能を使用できません。

周囲の状況を確認した上で、運転者自身の操作で出庫してください。

■ 「速度が調整できません」が表示されたときは

傾斜や段差のある場所で使用したときに、速度が調整できないとシステムが判断すると、アシストを中止します。

平坦な場所で使用してください。

■ 「障害物を検知しました」が表示されたときは

緊急ブレーキが作動し、アシストを中断します。

周囲の状況を確認してください。アシストを再開するときは、センターディスプレイの[再開]スイッチにタッチしてください。

■ 「登録に必要な駐車目標が見つかりません」が表示されたときは

駐車スペースを認識できない駐車場で  にタッチしたときに表示されます。

システムが認識できる路面模様がある駐車場で操作してください。→ P.481

自車の発進が遅れていることを知らせる

発進遅れ告知機能

発進遅れ告知機能は、先行車の発進または信号が青にかわった後、自車が停止し続けた場合、告知音とマルチインフォメーションディスプレイの表示でお知らせする機能です。

■ 先行車発進告知機能

前の車に続いて停止中、先行車が発進しても停止し続けた場合にお知らせします。

■ 信号切替り告知機能

信号が青（方向指示器と同一方向の青矢印信号も含む）にかわっても停止し続けた場合にお知らせします。

☐ 知識

■ 作動条件

次のいずれかの条件を満たしたときに作動します。

- シフトポジションがP・R以外でブレーキペダルを踏んで、停止している、またはシフトポジションがNで停止しているとき
- ブレーキホールドが作動中のとき
- レーダークルーズコントロールが作動していて、制御停車中のとき

■ 発進遅れ告知機能が作動しない恐れがある状況

例えば次のような状況では、前方カメラとレーダーが対象を検出できず、システムが正常に作動しない場合があります。

- 先行車がオートバイ・自転車などのとき
- 車両や樹木、看板などにより信号を正しく認識できないとき
- 右左折や車線変更などのために、ハンドルを大きくまわしたとき
- その他の状況：→ P.369,371

■ 信号機が青にかわっていても告知する場合があるとき

例えば次のような状況では、信号が青にかわったと判断し、システムが作動する場合があります。

- 道路標識や、看板などの信号機ではないものを信号機と認識した場合
- 歩行者用/自転車用の信号機の形状が自動車用の信号機と似ている場合
- その他の状況：→ P.369

発進遅れ告知機能の設定を変更する

- 発進遅れ告知機能の作動/非作動は、カスタマイズ設定から切りかえることができます。→ P.729

- 発進遅れ告知機能の設定は、カスタマイズ設定から変更することができます。→ [P.729](#)

標識の見逃し防止をサポートする

RSA（ロードサインアシスト）

前方カメラまたはナビゲーションシステム（情報を取得した場合）を使って特定の道路標識や信号などを認識し、ディスプレイ表示やブザーで運転者にお知らせします。

▲ 警告

■ 安全にお使いいただくために

RSAは、道路標識などの情報を知らせることで運転者を支援しますが、運転者自身の確認や認識を代行するものではありません。安全運転を行う責任は運転者にあります。常に周囲の状況を把握し、安全運転に努めてください。

■ RSAを使用してはいけない状況

- システムをOFFにする必要があるとき：→ P.365
- 機能が正常に作動しないおそれのある状況
- センサーが正しく作動しないおそれがあるとき：→ P.369

ディスプレイ表示機能

前方カメラまたはナビゲーションシステム（情報を取得した場合）によって道路標識などを認識すると、ディスプレイに表示します。

● 複数の道路標識を表示できます。

車の仕様によっては、標識の表示数が制限される場合があります。

□ 知識

■ ディスプレイ表示機能の作動条件

次の条件を満たしたとき、標識の表示を行います。

- システムが標識を認識しているとき

次の状況では、標識の表示が消えることがあります。

- 一定の距離を走行中、新しい標識が認識されなるとき
- システムが標識が無効になったと判断したとき
- 左右折等により走行する道路が変わったとシステムが判定したとき
- 終わり標識の下に対象標識を認識したとき

■ 表示機能が正常に作動しないおそれのある状況

次のような状況では、システムが正常に標識を認識できず、正しい標識の表示がされない場合があります。

- 標識に汚れ・色あせ・傾きや曲がりがあるとき
- 電光標識のコントラストが低いとき

- 標識の全体または一部が、木・電柱などで隠れているとき
 - 前方カメラが標識を認識する時間が短いとき
 - 運転の状況（曲がる・車線変更等）が誤って判断されたとき
 - 標識が高速道路の分岐した直後、または合流直前の隣の車線にあるとき
 - 先行車の後部分にステッカーが貼ってあるとき
 - システムが対応している標識と類似した標識が認識されたとき
 - 側道の速度標識が前方カメラの認識範囲内に入ったとき
 - ロータリー（環状交差点）を走行しているとき
 - トラックなどの車両を対象にした標識を認識したとき
 - ナビゲーションシステムの地図情報が古いとき
 - ナビゲーションシステムを利用できないとき
- マルチインフォメーションディスプレイとナビゲーションシステムに表示される最高速度標識が異なる場合があります。

■ カスタマイズ機能設定のしかた

カスタマイズ設定から、RSA の設定を変更することができます。

告知機能

次の状況では、システムが運転者に告知(例えば、強調表示やブザー吹鳴)します。

- 自車の車速がディスプレイに表示されている制限速度より一定の速度を超過すると、強調表示やブザーの吹鳴をします。
- システムが進入禁止の標識を認識し、自車が進入禁止区域に進入したと判定したときには、ディスプレイの表示やブザーにより注意をうながします。
- システムが赤信号を認識している場合に、信号を見落として交差点に進入する可能性があるとは判定したときには、ディスプレイの表示の点滅やブザーにより注意をうながします。

□ 知識

■ 告知機能の作動条件

- 赤信号に対する作動条件
- 次の条件をすべて満たしたとき作動します。
- システムが信号機や路面ペイントを認識しているとき
 - 車速が約 20～70km/h のとき
 - 一定以上の減速がないとき
 - 方向指示レバーを操作していないとき
 - 一定以上のハンドル操作をしていないとき
 - 先行車がないとき

■ 告知機能が正常に作動しないおそれのある状況

- 表示機能の項目に加えて、次のような状況では告知対象があってもシステムが作動しないおそれがあります。
 - 信号機が点滅信号のとき
 - 信号機の底で発光部の一部が隠れているとき
 - ルーバー信号機で発光部が見えづらいとき
 - 停止線などの路面ペイントが先行車などで隠れているとき
 - 停止線などの路面ペイントがかすれているとき
 - 右左折等により標識が検知できないとき
 - 信号機が矢印信号のとき
 - 停止線に対し信号機が遠くにあるとき
 - 交差点間の距離が近いとき
- 表示機能の項目に加えて、次のような状況では告知対象がないのにシステムが作動するおそれがあります。
 - 信号機の灯色が黄色のとき
 - 作動対象の標識、信号機や路面ペイントとは区別が付きにくい模様・光源・ペイントがあるとき
 - 標識や信号機が多数あるとき
 - 標識が通常とは異なる大きさのとき
 - 自車が走行するレーンではない側道や分岐地点などの標識や信号機を認識したとき
 - 信号機が矢印信号のとき
 - 予告信号があるとき

ディスプレイ表示および告知される道路標識などの種類

- 次の種類の道路標識を表示します。

ただし、規定外の道路標識、新しく導入された道路標識は表示されない場合があります。

	最高速度
	はみ出し通行禁止
	車両進入禁止

	転回禁止
	一時停止
	赤信号

- 車の仕様によっては、表示される標識が一か所に重複する場合があります。

	重複表示の例
	

RSA の設定を変更する

RSA の設定は、カスタマイズ設定から変更することができます。→ [P.729](#)

最適な車間距離を保って追従走行する

レーダークルーズコントロール

レーダーにより車両前方の先行車の有無・先行車との車間距離を判定して、先行車との適切な車間距離を確保する制御をします。また、車間距離切りかえスイッチを操作して、希望の車間距離に設定することもできます。

高速道路や自動車専用道路で使用してください。

▲ 警告

■ 安全にお使いいただくために

- 安全運転を行う責任は運転者にあります。システムを過信せず、運転者は常に自らの責任で周囲の状況を把握し、安全運転に努めてください。
- レーダークルーズコントロールは運転者の操作の一部を支援し、操作負担を軽減するためのシステムで、支援の範囲には限りがあります。

次の項目をお読みいただき、システムを過信せず安全運転に努めてください。

- システムが正しく作動しないおそれのある状況： → P.506
- 設定速度は、制限速度・交通の流れ・路面環境・天候などを考慮して適切に設定してください。設定速度の確認は、運転者が行う必要があります。
- システムが正常に機能していても、運転者が認識している先行車の状況とシステムが検知している状況が異なる場合があります。従って注意義務・危険性の判断・安全の確保は運転者が行う必要があります。システムに頼ったり、安全を委ねる運転をしたりすると思わぬ事故につながり、重大な傷害におよぶか、最悪の場合死亡につながるおそれがあります。

■ システムの支援内容に関する注意点

システムの支援には限界があるため、次の点に注意してください。システムを過信すると思わぬ事故につながり、重大な傷害におよぶか、最悪の場合死亡につながるおそれがあります。

● 運転者が見る過程での支援内容

レーダークルーズコントロールは、自車と設定された先行車との車間距離を検知するのみであり、わき見やぼんやり運転を許容するシステムでも、視界不良を補助するシステムでもありません。

運転者自らが周囲の状況に注意を払う必要があります。

● 運転者が判断する過程での支援内容

レーダークルーズコントロールは、自車と設定された先行車との車間距離が適正かどうかを判断しており、それ以外の判断はしません。このため、危険性があるかどうかなど運転者は自ら安全の判断をする必要があります。

● 運転者が操作する過程での支援内容

レーダークルーズコントロールは、先行車への追突を防止する機能はありません。このため、危険性があれば運転者自らが安全を確保する必要があります。

▲ 警告**■ レーダークルーズコントロールを使用してはいけない状況**

次の状況では、レーダークルーズコントロールを使用しないでください。適切な制御が行われず、思わぬ事故につながり、重大な傷害におよぶか、最悪の場合死亡につながるおそれがあります。

- 高速道路や自動車専用道路の出入り口
- 接近警報がひんぱんに鳴るとき
- センサーが正しく作動しないおそれがあるとき：→ P.369
- システムを OFF にする必要があるとき：→ P.365

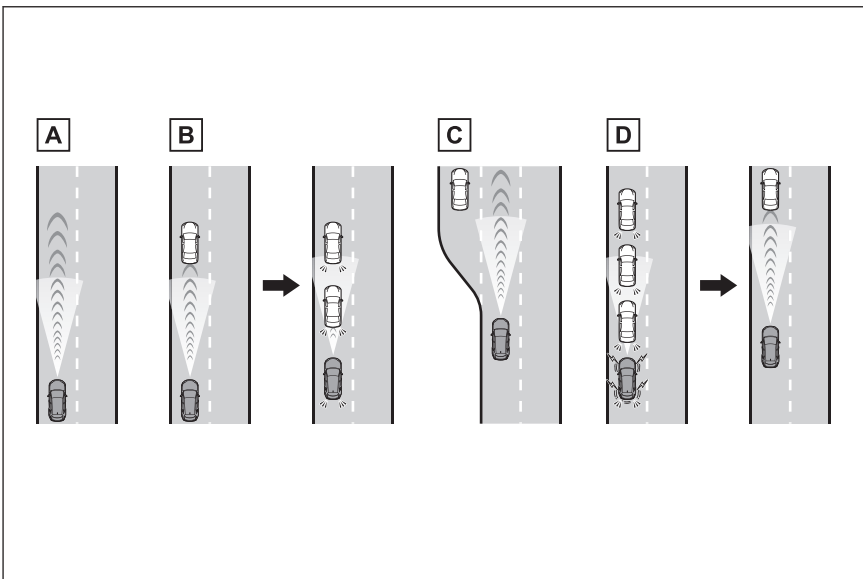
基本機能**A 定速走行：**

先行車がないとき

運転者が設定した速度で定速走行します。

下り坂走行で設定車速を超えた時、設定車速が点滅し警報ブザーが吹鳴します。

B 減速走行—追従走行：

設定した速度より、遅い先行車が現れたとき

先行車を検知すると自動で減速し、より大きな減速が必要な場合はブレーキがかかります（このとき制動灯が点灯します）。先行車の車速変化に合わせて、運転者の設定した車間距離になるように追従走行します。十分に減速できない状態で先行車に接近した場合は、接近警報を鳴らします。

C 加速走行：

設定した速度より、遅い先行車がいなくなったとき

設定速度まで加速し、定速走行にもどります。

D 発進：

ヘッドアップディスプレイ非装着車：先行車が停止したときは、続いて停止します（制御停車）。先行車の発進後、[+RES]スイッチを押すか、アクセルペダルを踏むと追従走行にもどります（発進操作）。自車が発進操作を行わなかった場合は、制御停車を続けます。

ヘッドアップディスプレイ装着車：先行車が停止したときは、続いて停止します（制御停車）。先行車の発進後、[RES]スイッチを押すか、アクセルペダルを踏むと追従走行にもどります（発進操作）。自車が発進操作を行わなかった場合は、制御停車を続けます。

□ 知識

■ 設定条件について

- シフトポジションがDのとき設定できます。
- 車速が約30km/h以上のとき、希望の設定速度に設定できます。
(ただし車速が約30km/h未満で設定したときは、設定速度が約30km/hに設定されます)

■ 車速設定後の加速について

通常走行と同様にアクセルペダル操作で加速できます。加速後、車速が設定速度にもどります。ただし、車間制御モード時は先行車との距離を保持するため車速が設定速度以下になることもあります。

■ 追従走行中の停車制御について

- ヘッドアップディスプレイ非装着車：制御停車中に[+RES]スイッチを押した場合、約3秒以内に先行車が発進すれば追従走行にもどります。
ヘッドアップディスプレイ装着車：制御停車中に[RES]スイッチを押した場合、約3秒以内に先行車が発進すれば追従走行にもどります。
- 先行車に続いて停車したあと約3秒以内に先行車が発進した場合、追従走行にもどります。

■ 車間制御モードの自動解除

次のとき、自動的に車間制御モードが解除されます。

- 運転支援装置によるブレーキ制御、出力抑制が作動したとき（例：プリクラッシュセーフティ、ドライブスタートコントロール）
- パーキングブレーキが作動したとき
- 急坂路で制御停車したとき
- 制御停車中に次を検出したとき
 - 運転席シートベルトを着用していない
 - 運転席ドアが開いた
 - 車両が停止したあと約3分経過した
- システムの一部もしくは全てが作動しないとき：→P.371

■ レーダークルーズコントロールの警告メッセージ・警告ブザー

安全にお使いいただくために： →P.365

■ センサーが正しく検知しないおそれのある先行車

次のような場合にシステムによる減速が不十分な場合はブレーキペダルを、加速が必要な場合はアクセルペダルを、状況に応じて操作してください。

センサーが正しく車両を検知できず、接近警報(→P.510)も作動しないおそれがあります。

- 割り込み車両、離脱車両の車線変更が極端に速い、または遅いとき
- 自車が車線変更しているとき
- 先行車が低速で走行中のとき
- 同じ車線に停車中の車がいるとき
- 同じ車線を二輪車が走行中のとき

■ システムが正しく作動しないおそれのある状況

次の状況では、必要に応じてブレーキペダルで減速（場合によってはアクセルペダルを操作）してください。

センサーが正常に車両を検知できず、システムが正常に作動しないおそれがあります。

- 先行車が急ブレーキをかけた場合
- 渋滞時等、低速で車線変更したとき

システムの構成部品

■ メーター表示

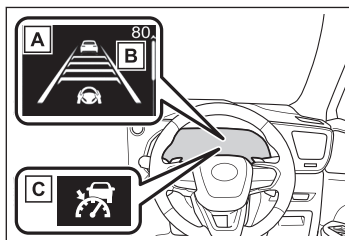

- A マルチインフォメーションディスプレイ
- B 設定速度
- C 表示灯

■ 操作スイッチ

▶ ヘッドアップディスプレイ非装着車

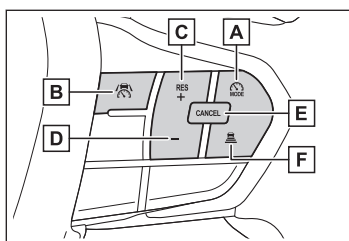

- A 走行支援モード選択スイッチ
- B 走行支援スイッチ
- C [+RES]スイッチ
- D [-]スイッチ
- E キャンセルスイッチ
- F 車間距離切りかえスイッチ

▶ ヘッドアップディスプレイ装着車

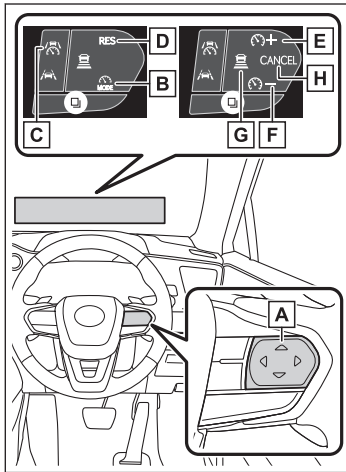

A 状況や設定によって、スイッチの機能がかわります。

スイッチに触れると、各スイッチの機能がヘッドアップディスプレイに表示されます。ヘッドアップディスプレイがOFFのときはマルチインフォメーションディスプレイに表示されます。

- B 走行支援モード選択スイッチ
- C 走行支援スイッチ
- D [RES]スイッチ
- E [+]スイッチ
- F [-]スイッチ
- G 車間距離切りかえスイッチ
- H キャンセルスイッチ

レーダークルーズコントロールを使用する

速度を設定する

- 1 走行支援モード選択スイッチを押してレーダークルーズコントロールを選択します。
レーダークルーズコントロール表示灯が点灯します。

▶ ヘッドアップディスプレイ非装着車

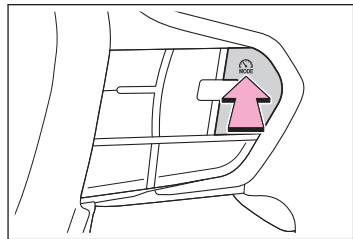

▶ ヘッドアップディスプレイ装着車

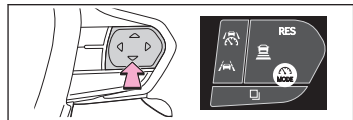

2 希望の車速（約 30km/h 以上）までアクセルペダル操作で加速／減速し、走行支援スイッチを押して速度を設定する

マルチインフォメーションディスプレイに設定した速度が表示されます。

スイッチを離れたときの車速で定速走行できます。

▶ ヘッドアップディスプレイ非装着車

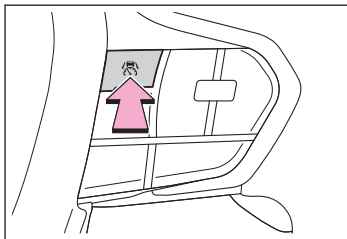

▶ ヘッドアップディスプレイ装着車



設定速度をかえる

■ スイッチで設定速度をかえる

- **ヘッドアップディスプレイ非装着車:**設定速度をかえるには、希望の速度が表示されるまで[+RES]スイッチまたは[-]スイッチを押します。ヘッドアップディスプレイ装着車:設定速度をかえるには、希望の速度が表示されるまで[+]スイッチまたは[-]スイッチを押します。

▶ ヘッドアップディスプレイ非装着車

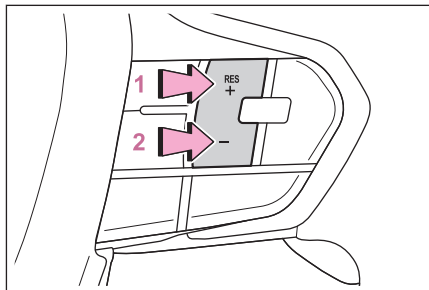

▶ ヘッドアップディスプレイ装着車

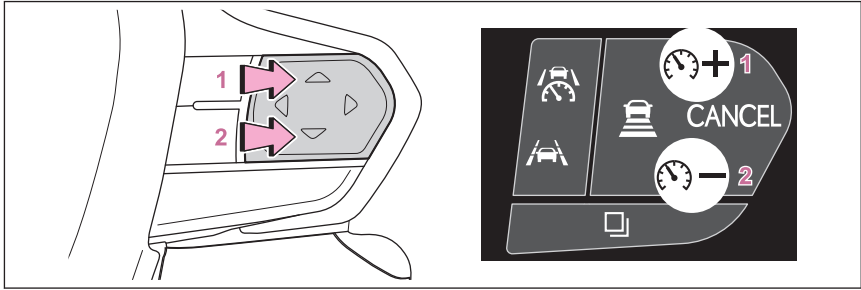

1 速度を上げる

2 速度を下げる

短押し：スイッチを押す

長押し：スイッチを押し続けて速度をかえ、希望の速度で手を離す

設定速度は、次のとおりに増減されます：

短押し：スイッチを操作をするごとに 1km/h

長押し：スイッチを押し続けているあいだ、5km/h ずつ

カスタマイズメニューから、設定速度の変化量を変更することができます。

■ アクセルペダルで設定速度を上げる

- 1 設定したい車速になるまで、アクセルペダルを踏んで加速します。
- 2 ヘッドアップディスプレイ非装着車:[+RES]スイッチを押します。ヘッドアップディスプレイ装着車:[+]スイッチを押します。

制御を解除する・復帰させる

- 1 制御を解除するには、キャンセルスイッチまたは走行支援スイッチを押す

ブレーキペダルを踏んだときも解除されます。

(制御停車中は、ブレーキペダルを踏んでも解除されません)

▶ ヘッドアップディスプレイ非装着車

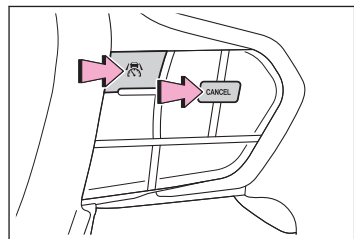

▶ ヘッドアップディスプレイ装着車

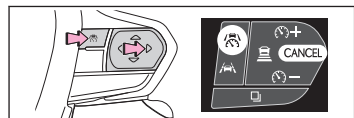

- 2 ヘッドアップディスプレイ非装着車:制御を復帰させるには、[+RES]スイッチを押す
 ヘッドアップディスプレイ装着車:制御を復帰させるには、[RES]スイッチを押す

車間距離を変更する

- スイッチを押すごとに次のように車間距離を切りかえます。

車がいる場合、先行車マークも表示されます。

イラスト番号	車間距離	距離の目安（車速100km/hの場合）
1	長い	約70m
2	中間（長）	約60m
3	中間（短）	約45m
4	短い	約30m

車速に応じて実際の車間距離は増減します。また、制御停車時は設定にかかわらず状況に応じた車間距離で停車します。

▶ ヘッドアップディスプレイ非装着車

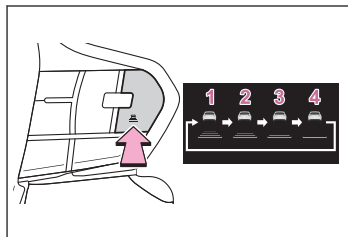

▶ ヘッドアップディスプレイ装着車



接近警報

追従走行中の他車の割り込みなど、十分な減速ができない状態で先行車に接近したときは、表示の点滅とブザーで運転者に注意をうながします。その場合は、ブレーキペダルを踏むなど適切な車間距離を確保してください。

■ 警報されないとき

車間距離が短くても、次のような場合は警報されないことがあります。

- 先行車と自車の車速が同じか先行車の方が速いとき
- 先行車が極端な低速走行をしているとき
- 速度を設定した直後
- アクセルペダルを踏んだとき

カーブ速度抑制機能

カーブを認識すると車速の抑制を開始します。カーブが終了すると車速の抑制が終了します。状況に応じて設定速度まで復帰します。先行車に割り込まれる等で、追従走行が優先された場合も車速抑制は終了します。

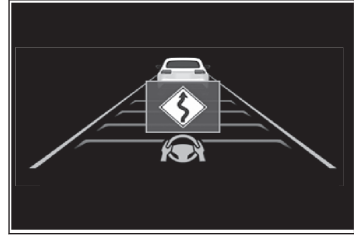

知識

■ カーブ速度抑制機能が作動しないおそれがある状況

次のような状況では、カーブ速度抑制機能が作動しない場合があります。

- 緩やかなカーブを走行しているとき
- アクセルペダルを操作しているとき
- 極端に短いカーブを走行しているとき

■ カーブ速度抑制機能の設定を変更する

カスタマイズメニューからカーブ速度抑制機能の各種設定を変更できます。
(→P.728)

車線変更時の補助機能

約 80km/h 以上で走行中に追い越し車線側へ車線変更する場合、方向指示レバーの操作と連動して設定速度まで加速することで、追い越しを支援します。

約 80km/h 以上で走行中に自車より遅い車両の後方へ車線変更する場合、方向指示レバーの操作と連動して緩減速することで、車線変更を補助します。

通信利用型レーダークルーズコントロール (ITS Connect 装着車)

先行車の加減速の情報を通信で取得することにより、先行車の加減速に素早く追従して車間距離や速度の変動を抑制し、スムーズな追従走行に寄与します。また、先行車が認識できなくなった場合は自動的に通常のレーダークルーズコントロールに切りかわります。

先行車も通信利用型レーダークルーズコントロールに対応している場合に自動的に作動します。

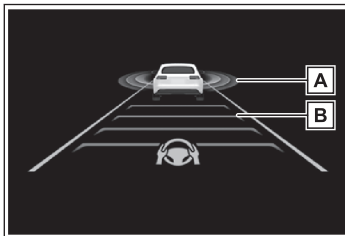

- A 先行車通信マーク
- B 車間距離表示

☐ 知識

■ 通信利用型レーダークルーズコントロールについて

- 本機能によって、車間制御モードの速度や車間距離設定が変更されることはありません。
- 先行車が通信利用型レーダークルーズコントロールに対応していないときは、本機能は作動しません。
- 先行車や周囲の車両の走行状態によっては、スムーズな追従走行が行われない場合や、自車の速度や先行車との車間距離に影響がおよぶ場合があります。必要に応じてブレーキ・アクセルを操作してください。

■ 通信利用型レーダークルーズコントロールが作動しないおそれがある状況

次のような状況では、通信利用型レーダークルーズコントロールが作動しない、または通信利用型レーダークルーズコントロールから通常のレーダークルーズコントロールに切りかわる場合があります。

- 先行車との通信が途絶したとき
- センサーが先行車を誤って検知したとき
- トンネルやビル街などで、自車または先行車の GPS 受信状態や通信状態が悪化しているとき
- 追従していた先行車が車線変更などで離脱したとき
- 通信していた先行車とのあいだに、通信利用型レーダークルーズコントロールに対応していない車両が割りこんできたとき

■ 通信利用型レーダークルーズコントロールの ON/OFF を変更する

カスタマイズメニューから、通信利用型クルーズコントロールの作動/非作動を変更することができます。(→P.730)

一定の車速で走行する

クルーズコントロール

アクセルペダルを踏まなくても、一定の車速で走行できます。
高速道路や自動車専用道路で使用してください。

▲ 警告

■ 安全にお使いいただくために

- 安全運転を行う責任は運転者にあります。システムを過信せず、運転者は常に自らの責任で周囲の状況を把握し、安全運転に努めてください。
- 設定速度は、制限速度・交通の流れ・路面環境・天候などを考慮して適切に設定してください。設定速度の確認は、運転者が行う必要があります。

■ クルーズコントロールを使用してはいけない状況

次の状況では、クルーズコントロールを使用しないでください。適切な制御が行われず、思わぬ事故につながり、重大な傷害におよぶか、最悪の場合死亡につながるおそれがあります。

- 急カーブのある道
- 曲がりくねった道
- 雨天時や、凍結路・積雪路などのすべりやすい路面
- 急な下り坂や急で勾配の変化が激しい坂
急な下り坂では車速が設定速度以上になることがあります。
- システムを OFF にする必要があるとき： → P.365

システムの構成部品

■ メーター表示

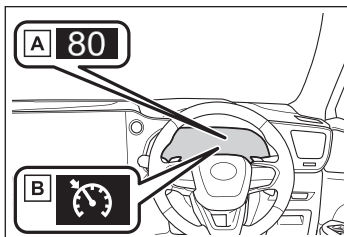

- A 設定速度
- B クルーズコントロール表示灯

■ 操作スイッチ

▶ ヘッドアップディスプレイ非装着車

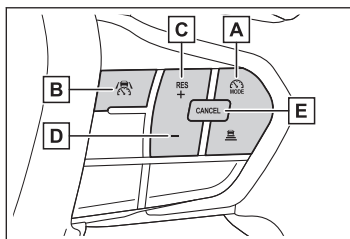

- A 走行支援モード選択スイッチ
- B 走行支援スイッチ
- C [+RES]スイッチ
- D [-]スイッチ
- E キャンセルスイッチ

▶ ヘッドアップディスプレイ装着車

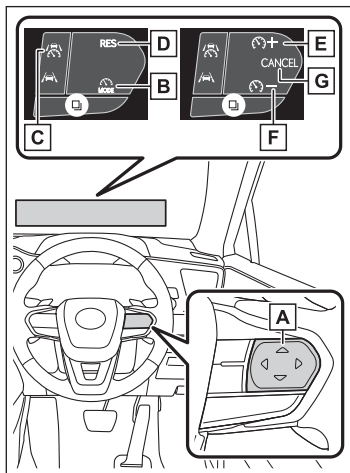

- A 状況や設定によって、スイッチの機能がかわります。

スイッチに触れると、各スイッチの機能がヘッドアップディスプレイに表示されます。ヘッドアップディスプレイがOFFのときはマルチインフォメーションディスプレイに表示されます。

- B 走行支援モード選択スイッチ
- C 走行支援スイッチ
- D [+RES]スイッチ
- E [-]スイッチ
- F キャンセルスイッチ
- G

クルーズコントロールを使用する

速度を設定する

- 1 走行支援モード選択スイッチを押してクルーズコントロールを選択します。

クルーズコントロール表示灯が点灯します。

▶ ヘッドアップディスプレイ非装着車

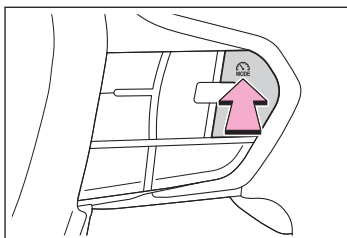

▶ ヘッドアップディスプレイ装着車

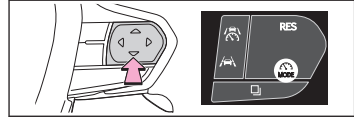

2 希望の车速（約 30km/h 以上）までアクセルペダル操作で加速／減速し、走行支援スイッチを押して速度を設定する

スイッチを離れたときの车速で定速走行できます。

▶ ヘッドアップディスプレイ非装着車

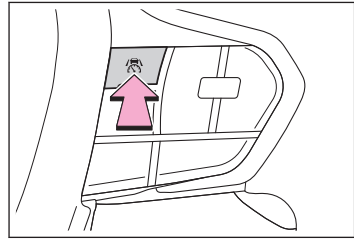

▶ ヘッドアップディスプレイ装着車



設定速度をかえる

■ スイッチで設定速度をかえる

- ヘッドアップディスプレイ非装着車：設定速度をかえるには、希望の速度が表示されるまで[+RES]スイッチまたは[-]スイッチを押します。ヘッドアップディスプレイ装着車：設定速度をかえるには、希望の速度が表示されるまで[+]スイッチまたは[-]スイッチを押します。

▶ ヘッドアップディスプレイ非装着車

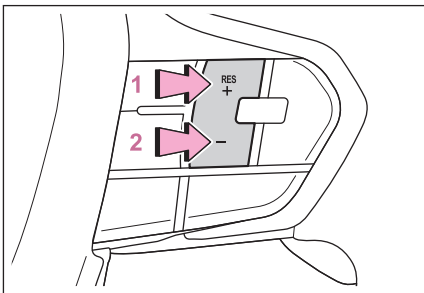

▶ ヘッドアップディスプレイ装着車

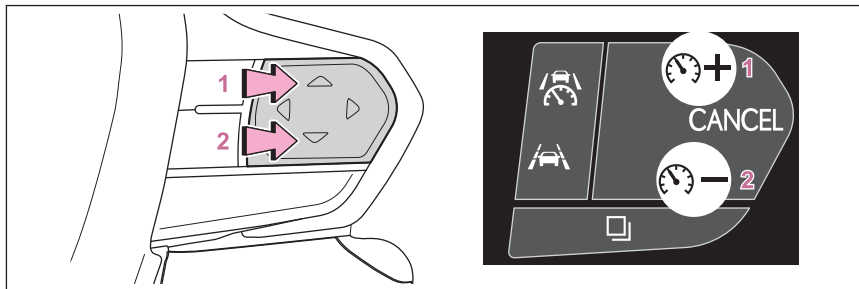

- 1 速度を上げる
- 2 速度を下げる

設定速度は、次のとおりに増減されます：

微調整：スイッチを押すごとに 1km/h

大幅調整：スイッチを押し続けているあいだ連続して変化

■ アクセルペダルで設定速度を上げる

- 1 設定したい車速になるまで、アクセルペダルを踏んで加速する
- 2 ヘッドアップディスプレイ非装着車:[+RES]スイッチを押す
ヘッドアップディスプレイ装着車:[+]スイッチを押す

制御を解除する・復帰させる

- 1 制御を解除するには、キャンセルスイッチまたは走行支援スイッチを押す
ブレーキペダルを踏んだときも解除されます。

▶ ヘッドアップディスプレイ非装着車

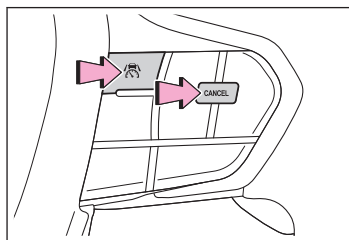

▶ ヘッドアップディスプレイ装着車

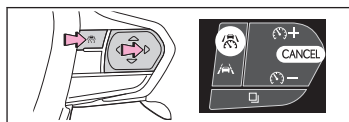

- 2 ヘッドアップディスプレイ非装着車：制御を復帰させるには、[+RES]スイッチを押す
ヘッドアップディスプレイ装着車：制御を復帰させるには、[RES]スイッチを押す

クルーズコントロールの自動解除

次のとき、自動的にクルーズコントロールが解除されます。

- 設定速度より車速が約 16km/h 以上低下したとき
- 車速が約 30km/h 未満になったとき
- 運転支援装置によるブレーキ制御、出力抑制が作動したとき（例：プリクラッシュセーフティ、ドライブスタートコントロール）
- パーキングブレーキが作動したとき
- システムの一部もしくは全てが作動しないとき： →P.371

運転者の異常時に自動的に車線内で自車を停車させる

ドライバー異常時対応システム

ドライバー異常時対応システムは、走行中の運転者が、急病などにより運転の継続が困難になった場合に、自動的に車線内で自車を減速、停車させるシステムです。

LTA（レーントレーシングアシスト）制御中に、手放しなどの無操作運転状態からシステムが運転者が異常状態であると判断すると、車線内で減速、停車し、衝突事故の回避・衝突被害の低減に寄与します。

▲ 警告

■ 安全にお使いいただくために

- 安全運転を行う責任は運転者にあります。常に周囲の状況を把握し、安全運転に努めてください。ドライバー異常時対応システムは、運転者が急病などにより運転の継続が困難になった場合を対象とするシステムであり、居眠り運転や注意散漫な運転、体調が悪い場合の運転を対象とするものではありません。
- ドライバー異常時対応システムは、システムが運転者による運転の継続が困難と判断した場合に、自車線内で減速、停車を行うことで、衝突回避を支援、あるいは衝突被害の軽減に寄与することを目的としています。その効果はさまざまな条件によりかわります。そのため、常に同じ性能を発揮できるものではありません。また、作動には条件があり、作動条件を満たさない場合は作動しません。
- システム作動後、異常から復帰できた場合には、速やかに運転を再開するか、路肩へ避難し、三角表示板および発炎筒を設置して後続車両に停車していることをお知らせください。
- システム作動後、同乗者は運転者への救護措置をはじめとした必要な危険防止措置をとり、路側帯やガードレールの外側などの安全な場所にすみやかに退避してください。
- 本システムは運転者の異常をハンドルの操作状態などで判断しています。正常な運転者が意図的に無操作を続けた場合には、システムが作動することがあります。また、運転者が異常状態であっても、ハンドルにもたれかかるなどシステムが手放し運転と判断できない場合は、システムが作動しないことがあります。

システム概要

本システムは4つの状態に分けられます。「警告1フェーズ」、「警告2フェーズ」で運転者への注意喚起や速度抑制を実施しながら、運転者の正常/異常判定を行います。システムが、運転者が異常状態であると判断した場合には「減速停車フェーズ」、「停車保持フェーズ」で自車を減速、停車させます。

□ 知識

■ 作動条件

次の条件をすべて満たすと作動します。

- システムが自動車専用道路と認識しているとき
システムが誤って一般道を自動車専用道路と認識する場合があります。
- LTA を ON にしているとき
- 自車速が約 50km/h 以上

■ 作動解除条件

次のいずれかの状況では作動解除されます。

- LTA 制御がキャンセルされたとき（LTA スイッチを押した場合など）
- レーダークルーズコントロール制御がキャンセルされたとき
- ドライバ操作が検出されたとき（ハンドルを握る、ブレーキ操作、アクセル操作、パーキングブレーキ操作、ハザードスイッチ操作、方向指示レバー操作）
- 自車が一般道を走行しているとシステムが判断したとき
- 停止保持中、シフトポジションを P にした状態で走行支援スイッチを押したとき
- パワースイッチを ON から OFF にしたとき
- システムの一部もしくは全てが作動しないとき： → P.371

■ 作動解除時の LTA 制御

システムの作動が解除された場合、LTA 制御がキャンセルされる場合があります。

警告 1 フェーズ

手放し運転警告がされてからも運転操作がない場合、ブザー（断続音）とディスプレイ表示により注意喚起を行い、運転者の正常／異常判定を行います。一定時間以内にハンドル保持などの運転者による操作がされなかった場合、警告 2 フェーズに移行します。

警告 2 フェーズ

ブザー（早い断続音）とディスプレイ表示により注意喚起を行い、ゆるやかに車速を約 50km/h まで減速させます。

一定時間以内にハンドル保持などの運転者による操作がされなかった場合には、システムが運転者が異常状態であると判断し、減速停車フェーズに移行します。

異常状態から復帰するまでオーディオのミュート(消音)が継続します。

車両の減速時に道路環境等の要因によって、ストップランプが点灯する場合があります。

ある程度減速すると、非常点滅灯（ハザードランプ）が点滅します。システムの作動が終了しても、非常点滅灯（ハザードランプ）の点滅は継続します。

減速停車フェーズ

運転者が異常状態にあると判断し、ブザー（連続音）とディスプレイ表示で運転者に注意喚起を行うとともに、ゆるやかに減速して車両を停車させます。減速と同時に、ストップランプの点灯、非常点滅灯（ハザードランプ）の点滅と

ホーン吹鳴によって周囲に緊急事態であることをお知らせします。車両が停車すると停車保持フェーズに移行します。

停車保持フェーズ

停車後、パーキングブレーキが自動でかかります。引き続きブザー（連続音）で注意喚起を行うとともに、非常点滅灯（ハザードランプ）の点滅とホーンによって周囲に緊急事態を知らせます。また、ドア解錠やヘルプネット自動接続による運転者の救命・救護要請（ヘルプネット契約時のみ）を行います。

□ 知識

■ ヘルプネット自動接続について

ヘルプネット自動接続後、ヘルプネットのオペレーターからの声掛けに対して車内からの応答がない場合、救命・救護のために救急や警察へ通報を行います。

▲ 警告

ヘルプネット自動接続は、G-Link 通信エリア内、かつ G-Link 契約がされている場合にのみ行われます。G-Link 通信エリア外や G-Link 未契約、G-Link 契約が未更新の場合は接続が行われず、警察・救急への通報が行われません。あらかじめ通信エリアとご自身の G-Link 契約をご確認の上、システムをご利用ください。

プラスサポートを使用する（販売店装着オプション）

プラスサポートはお客様の運転を補助し、より安心なドライブを支援します。プラスサポートを使用するためには、プラスサポート用スマートキー（以下、サポキー）が必要です。プラスサポートおよびサポキーは販売店装着オプションです。

プラスサポートでできること

プラスサポートを使用すると、機能の追加や、音声案内シーンの追加でより安心なドライブを支援します。また、通常の電子キーとは異なるカスタマイズ設定が可能です。

■ 機能の追加

急アクセル時加速抑制、交差点対向車注意喚起

■ 音声案内シーンの追加（進入禁止区間に進入した場合など）

対象機能：

PCS(プリクラッシュセーフティシステム)、RSA(ロードサインアシスト)、急アクセル時加速抑制、PKSB（パーキングサポートブレーキ）

■ 通常の電子キーとは異なるカスタマイズ設定

対象機能：

PCS(プリクラッシュセーフティシステム)、LDA(レーンディパーチャーアラート)、RSA(ロードサインアシスト)、BSM(ブラインドスポットモニター)、PDA(プロアクティブドライビングアシスト)、RCTA(リアクロストラフィックアラート)、PKSB（パーキングサポートブレーキ）、安心降車アシスト、クリアランスソナー

□ 知識

■ カスタマイズ初期値の変更

カスタマイズ設定から、各システムの設定を変更することができます。

サポキーで起動した場合、通常の電子キーとは異なる設定でシステムが作動します。

サポキーで起動後に変更した設定はサポキーにのみ記憶されます。通常キーには記憶されません。

より安全に運転いただくため、通常の電子キーでは設定の変更ができた音声案内など、一部の項目が作動状態に固定されます。

プラスサポートを起動する

- 1 サポキーを携帯していることを確認して、ドアをロック解除します。

パワースイッチが OFF 以外の状態でドアがロック解除されているときは、サポキーでドアをロック解除しても、プラスサポートは作動可能になりません。

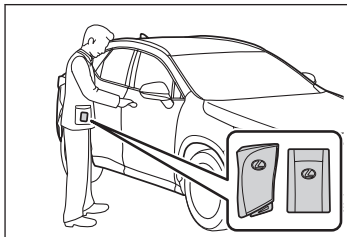

- 必ずサポキーを携帯していることを確認してください。標準装備の電子キーを携帯しているときは、プラスサポートが始動しません。
- サポキーと標準装備の電子キーを同時に携帯しないでください。プラスサポートが起動しない場合があります。



- 2 通常の手順でハイブリッドシステムを始動する

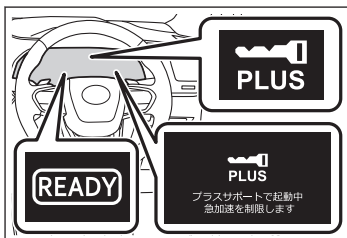

- 3 [プラスサポートで起動中 急加速を制限します] というメッセージが表示され、プラスサポート表示灯が点灯したことを確認します。

パワースイッチを OFF にするまで、プラスサポートが作動可能な状態になります。

ハイブリッドシステムの始動後は、プラスサポート表示灯が点灯していることを必ず確認してください。プラスサポート表示灯が点灯していないときは、プラスサポートが作動しません。また、プラスサポートが不要なときは、プラスサポート表示灯が消灯していることを必ず確認してください。



- 4 ヘッドアップディスプレイ非装着車：メーター操作スイッチの  を押してメッセージを非表示にします。ヘッドアップディスプレイ装着車：ステアリングスイッチの  を押してメッセージを非表示にします。

 または、 を押すまで、[プラスサポートで起動中 急加速を制限します] のメッセージは表示されたままになります。

プラスサポートが不要なとき

標準装備の電子キーを携帯してドアをロック解除し、ハイブリッドシステムを始動してください。プラスサポートが非作動になり、標準車と同様の制御になります。

急なアクセル操作による加速の抑制（販売店装着オプション）

プラスサポートを使用することで、急アクセル時加速抑制によって運転者を補助し、安全なドライブを支援します。プラスサポートおよびサポキーは販売店装着オプションです。

急アクセル時加速抑制

低速走行（約 30km/h 以下）中に、ペダルの踏み間違いなどでアクセルペダルが速く強く踏み込まれたとシステムが判断したとき、ハイブリッドシステムの出力を抑制することで、車両が急加速しないように制御します。

▲ 警告

■ 安全にお使いいただくために

システムを過信しないでください。システムを過信すると思わぬ事故につながるおそれがあり危険です。必ず車両周辺の安全を確認しながら運転してください。

- 安全運転を行う責任は運転者にあります。常に周囲の状況を把握し、安全運転に努めてください。急アクセル時加速抑制は、状況によっては作動しない場合もあります。
- 急アクセル時加速抑制は衝突を防止するシステムではありません。車両を自動で停止させる機能はないため、加速抑制後も車両は惰性で動きます。周囲の交通状況を確認の上、必ずご自身でブレーキペダルを踏んでください。
- 急アクセル時加速抑制は意図せぬ急加速の防止を補助する機能ですが、走行状況によっては、加速が必要なときにもハイブリッドシステムの出力が抑制される場合があります。安全、かつ環境に優しい運転をするためにも、日頃からアクセルペダルはゆっくり操作するように心がけてください。
- お客様ご自身で急アクセル時加速抑制の作動テストを行わないでください。状況によってはシステムが正常に作動せず、思わぬ事故につながるおそれがあり危険です。

■ 急アクセル時加速抑制が作動したとき

急アクセル時加速抑制が作動すると、ハイブリッドシステムの出力を抑制します。すみやかにアクセルペダルから足を離して、ブレーキペダルを踏んでください。アクセルペダルを踏み込んだまましていると、しばらくしたあとに車両が加速し、思わぬ事故につながるおそれがあり危険です。

■ 右左折・車線変更するとき

必ず方向指示灯を点滅させてください。方向指示灯が点滅していないと、プラスサポートによりハイブリッドシステムの出力が抑制され、思わぬ事故につながるおそれがあり危険です。

急アクセル時加速抑制が作動したとき

急アクセル時加速抑制が作動したときは、ブザーや音声発話でお知らせするとともに、マルチインフォメーションディスプレイにメッセージが表示されます。

メッセージが表示されたときは、すみやかにアクセルペダルから足を離し、ブレーキペダルを踏んでください。

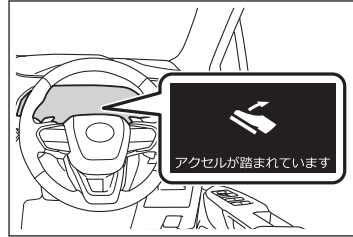

□ 知識

■ 急アクセル時加速抑制の作動条件

プラスサポートが始動したあと、次の条件をすべて満たした場合、急アクセル時加速抑制が作動します。

- シフトポジションがP/N 以外のとき
- アクセルペダルを速く強く踏み込んだとき（アクセルペダルを踏み込む速度と踏み込み量が一定以上のとき）

次の条件のいずれかを満たした場合、ハイブリッドシステムの出力抑制量を少なくし、前進時は約 30km/h、後退時は約 12km/h までゆるやかに加速します。^{*1}

- 加速抑制作動中にアクセルペダルを約 5 秒間踏み続けたとき
- 加速抑制作動後すぐにアクセルペダルを速く強く踏み直したとき

■ 急アクセル時加速抑制が作動しないとき

次の場合は、加速が必要な場合を考慮し、急アクセル時加速抑制が作動しません。アクセルペダルをゆっくり操作し、安全運転を心がけてください。

- 方向指示灯の点滅中、または消灯したあと約 2 秒間
- ブレーキペダルを踏んでいるとき、またはブレーキペダルを離れたあと約 2 秒間
- 急な上り坂に自車がいるとき

■ システムが正常に作動しないおそれのある状況

次のような状況ではシステムが正常に作動しない場合があります。

- 車両姿勢の変化
 - 積載状況などにより車両姿勢が大きく傾いたとき（ノーズアップ/ノーズダウンなど）
 - ローダウンサスペンション、純正と異なる径のタイヤなどを取り付けたとき
- 周辺環境の影響
 - 坂道/凸凹道/砂利道などの非舗装路を走行しているとき
 - 雪道などスリップが発生するような場所を走行しているとき
 - 坂道の出口など車両姿勢が急激に変化したとき

^{*1}: 状況によっては所定の速度以下に抑制できない場合があります。

- スピードブレイカーや縁石など大きな段差を乗り越えるとき

■ 加速したい場面でシステムが作動するおそれのある状況

次のような状況では踏み間違いでなくてもシステムが作動する場合があります。アクセルを離してゆっくり踏み直してください。

- 車両姿勢の変化
 - 積載状況などにより車両姿勢が大きく傾いたとき（ノーズアップ／ノーズダウンなど）
 - ローダウンサスペンション、純正と異なる径のタイヤなどを取り付けたとき
- 周辺環境の影響
 - 坂道／凸凹道／砂利道などの非舗装路を走行しているとき
 - 雪道などスリップが発生するような場所を走行しているとき
 - 坂道の出口など車両姿勢が急激に変化したとき
 - スピードブレイカーや縁石など大きな段差を乗り越えるとき
- 運転操作の影響
 - 車線変更や右折などで方向指示灯を点滅させずに急いで加速しようとしたとき
 - 惰性走行から急いで加速しようとしたとき
 - ETC ゲート通過後に急加速したとき
 - ブレーキホールドによるブレーキ保持中に急発進しようとしたとき

交差点で右折時に対向車を検知して音と画面で知らせる（販売店装着オプション）

プラスサポートを使用することで、交差点対向車注意喚起によって運転者を補助し、安全なドライブを支援します。プラスサポートおよびサポキーは販売店装着オプションです。

交差点対向車注意喚起

交差点で接近してくる対向車がいるときに右折しようとする場合、ブザーと表示で注意喚起を行います。



☐ 知識

■ 交差点対向車注意喚起の作動条件

方向指示灯が点滅しているときは、交差点対向車注意喚起が作動しません。

作動対象	自車速度	対向車速度
対向車両	約15～30km/h	約10km/h以上
対向自動二輪車	約15～30km/h	約25km/h以上

アクセルペダルとブレーキペダルが同時に踏まれたとき、ハイブリッドシステム出力を抑制する

ブレーキオーバーライドシステムの役割

アクセルペダルとブレーキペダルが同時に踏まれたとき、ブレーキオーバーライドシステムが作動し、ハイブリッドシステム出力を抑制する場合があります。ブレーキオーバーライドシステム作動中は、マルチインフォメーションディスプレイにメッセージが表示されます。

▲ 警告

踏み間違いを避けるため、ブレーキペダルとアクセルペダルの位置を十分把握した上で運転してください。

アクセルペダルをブレーキペダルと間違えて踏むと、車が急発進するおそれがあります。

▲ 注意

運転中にアクセルペダルとブレーキペダルを同時に踏まないでください。アクセルペダルとブレーキペダルを同時に踏むと、ハイブリッドシステム出力を抑制する場合があります。

急発進および後退速度を抑制する

急発進および後退速度の抑制（ドライブスタートコントロール）

■ 急発進の抑制制御

アクセルペダルを踏み込んだまま、次のようにシフトポジションを切りかえたとき、ハイブリッドシステム出力を抑制することがあります。

- R に切りかえたとき¹
- P または R から、D などの前進シフトポジションに切りかえたとき¹

この場合、マルチインフォメーションディスプレイにメッセージが表示されます。表示された画面の指示に従ってください。

この場合、メーター内のペダル誤操作警告灯が点灯します。

■ 後退速度の抑制制御

後退時の速度が所定以下となるようにハイブリッドシステム出力を抑制²します。

後退速度の抑制制御が作動しているときは、マルチインフォメーションディスプレイに「**速度抑制中**」が表示されます。

□ 知識

■ ドライブスタートコントロールについて

- TRC の作動を停止すると、急発進の抑制制御も停止^{*3}します。急発進の抑制制御により、ぬかるみや新雪などからの脱出が困難な場合は、TRC の作動を停止してください。

また、次のときは急発進の抑制制御は作動しません。

- トレイルモードを ON にしているとき
- タイヤがスリップ（空転）していると、後退速度の抑制制御が作動することがあります。
- 後退速度の抑制制御の ON（作動）／OFF（非作動）を切りかえることができます。
 - パワースイッチを ON にしたときは、後退速度の抑制制御は常に ON（作動）になっています。
 - 後退速度の抑制制御を OFF（非作動）にしても、急発進の抑制制御は作動します。

— 関連リンク —

[運転を補助する装置の一覧 \(P.373\)](#)

[ドライブスタートコントロール \(P.734\)](#)

*1: 状況によっては操作できない場合があります。

*2: 状況によっては所定の速度以下に抑制できない場合があります。

*3: 後退速度の抑制制御は作動します。

車両カスタマイズ設定一覧 (P.720)

事故の衝撃から乗員を守る

シートベルトプリテンショナーの役割

前方・側方から強い衝撃を受けたとき、フロント席・リヤ外側席のシートベルトを引き込むことで適切な乗員拘束効果を確保します。

前方・側方からの衝撃が弱いときや、うしろからの衝撃、横転のときは通常は作動しません。

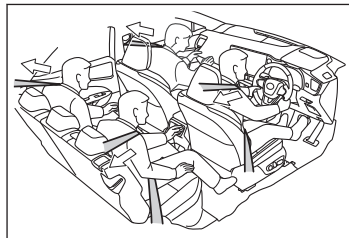

□ 知識

■ シートベルトプリテンショナーについて

シートベルトプリテンショナーは一度しか作動しません。玉突き衝突などで連続して衝撃を受けた場合でも、一度作動したあとは、その後の衝突では作動しません。

■ 予防連携機能について

プリクラッシュセーフティによって車両との衝突の可能性が高いと判断されたとき、シートベルトプリテンショナーの作動準備を整えます。

▲ 警告

■ プリテンショナー付きシートベルトについて

シートベルトプリテンショナーが作動すると、SRS エアバッグ/プリテンショナー警告灯が点灯します。

その場合はシートベルトを再使用することができないため、必ずレクサス販売店で交換してください。

お守りいただかないと、重大な傷害におよぶか、最悪の場合死亡につながるおそれがあります。

SRS エアバッグの役割

SRS エアバッグは乗員に重大な危害がおよぶような強い衝撃を受けたときにふくらみ、シートベルトが体を拘束する働きと併せて乗員への衝撃を緩和させます。

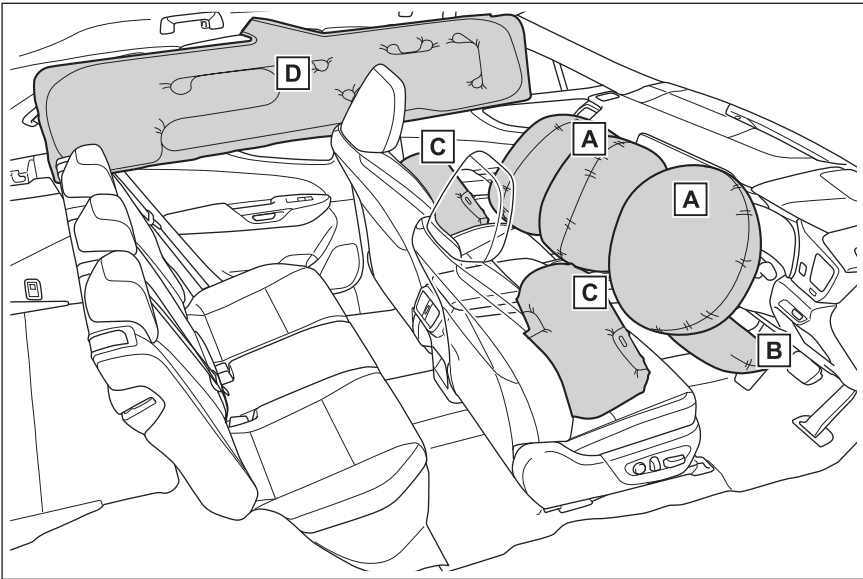

A フロント SRS エアバッグ（運転席 SRS エアバッグ／助手席 SRS エアバッグ）

運転者と助手席乗員の頭や胸などへの衝撃を緩和

B SRS ニーエアバッグ

運転者と助手席乗員の衝撃緩和を補助

C SRS サイドエアバッグ

● フロント席乗員の胸などへの衝撃を緩和

D SRS カーテンシールドエアバッグ

フロント席とリア外側席乗員の主に頭部への衝撃を緩和

☐ 知識

■ SRS エアバッグが作動すると

- SRS エアバッグは高温のガスにより非常に速い速度でふくらむため、すり傷・やけど・打撲などを受けることがあります。
- 作動音と共に白いガスが発生します。
- エアバッグ近辺の部品の一部などだけでなくエアバッグ構成部品（ハンドルのハブ・エアバッグカバー・インフレーター）も数分間熱くなることがあります。エアバッグそのものも熱くなります。
- フロントウインドウガラスが破損することがあります。
- ハイブリッドシステムと燃料供給を停止します。
- すべてのドアが解錠されます。
- 自動的にブレーキと制動灯を制御します。

- 室内灯が自動で点灯します。
- 非常点滅灯が自動で点滅します。
- 燃料供給を停止します。
- G-Link の契約期間内は、次の場合、自動的に緊急通報がヘルプネットセンターに送信されます。オペレーターからの呼びかけに回答がない場合は、緊急車両などを手配します。詳しくは「マルチメディア取扱説明書」を参照してください。
 - SRS エアバッグが作動した
 - シートベルトプリテンショナーが作動した
 - 後方から強い衝撃を受けた

■ **正面からの衝撃で SRS エアバッグが作動するとき**

- 次のエアバッグは、衝撃の強さが設定値（移動も変形もしない固定された壁に、車速約 20 ～ 30 km/h で正面衝突した場合の衝撃の強さに相当する値）以上の場合に作動します。
 - フロント SRS エアバッグ
 - SRS ニーエアバッグ
- 次の場合はエアバッグが作動する車速は設定値より高くなります。
 - 駐車している車や標識のような衝撃によって移動や変形するものに衝突した場合
もぐり込むような衝突の場合（例えば、車両前部がもぐり込む、下に入り込む、トラックの下敷きになるなど）
- 衝突条件によっては次の部品のみが作動する場合があります。
 - シートベルトプリテンショナー
- 前面衝突時でも、特に衝撃が大きい場合は左右の SRS カーテンシールドエアバッグが作動する場合があります。

■ **側面からの衝撃で SRS エアバッグが作動するとき**

- 次の SRS エアバッグは、衝撃の強さが設定値（約 1.5 t の車両が、約 20 ～ 30 km/h の速度で客室へ直角に衝突した場合の衝撃の強さに相当する値）以上の場合に作動します。
 - SRS サイドエアバッグ
 - SRS カーテンシールドエアバッグ
- 車両側面のどちらかに衝突があった場合でも、左右の SRS カーテンシールドエアバッグが作動します。

■ 車両下部からの衝撃で SRS エアバッグが作動するとき

- 次の SRS エアバッグは、車両下部が固いものにぶつかったときなどの状況で作動する場合があります。

- フロント SRS エアバッグ
- SRS ニーエアバッグ
- SRS サイドエアバッグ
- SRS カーテンシールドエアバッグ

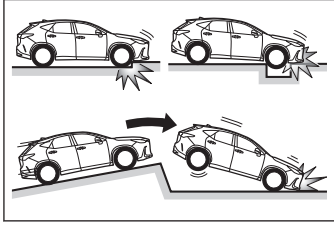

■ SRS エアバッグが作動しないとき

- 次の SRS エアバッグは、側面や後方からの衝撃・横転・または低速での前方からの衝撃では、通常は作動しません。ただし、それらの衝撃が前方への減速を十分に引き起こす場合には、作動することがあります。

- フロント SRS エアバッグ
- SRS ニーエアバッグ

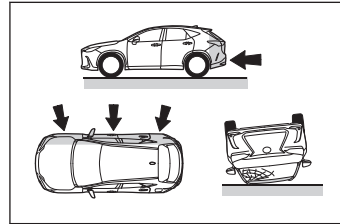

- 次の SRS エアバッグは、斜めから衝撃を受けた場合や、客室部分以外の側面に衝撃を受けたときに作動しない場合があります。

- SRS サイドエアバッグ
- SRS カーテンシールドエアバッグ

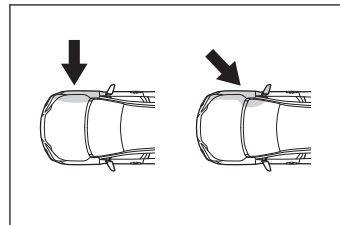

- 次のエアバッグは、前方や後方からの衝撃・横転・または低速での側面からの衝撃では、通常は作動しません。

- SRS サイドエアバッグ

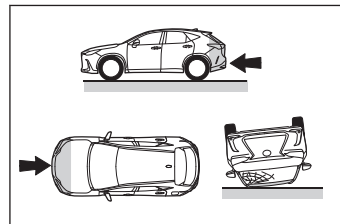

- 次のエアバッグは、後方からの衝撃・横転・または低速での前方や側面からの衝撃では、通常は作動しません。

- SRS カーテンシールドエアバッグ

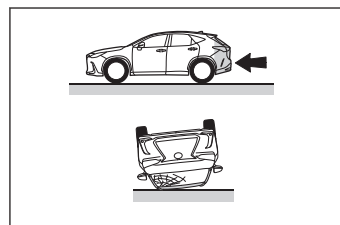

■ レクサス販売店に連絡が必要な場合

次のような場合には、点検・修理が必要になります。できるだけ早くレクサス販売店へご連絡ください。

- いずれかの SRS エアバッグがふくらんだとき
- 次のエアバッグはふくらまなかったが、事故で車両の前部を衝突したとき、または破損・変形などがあるとき
 - フロント SRS エアバッグ
 - SRS ニーエアバッグ

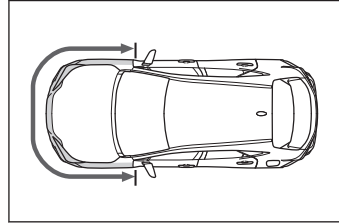

- 次のエアバッグはふくらまなかったが、事故でドアおよびその周辺部分を衝突したとき、または破損・変形・穴あきなどがあるとき
 - SRS サイドエアバッグ
 - SRS カーテンシールドエアバッグ

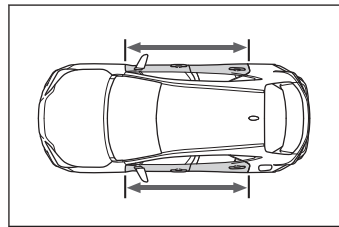

- ハンドルのパッド部分・ダッシュボードの助手席 SRS エアバッグ付近・インストルメントパネル下部が傷付いたり、ひび割れたり、その他の損傷を受けたとき
- SRS サイドエアバッグが内蔵されているシート表面が傷付いたり、ひび割れたり、その他の損傷を受けたとき
- SRS カーテンシールドエアバッグが内蔵されているフロントピラー・リヤピラー部・ルーフサイド部が傷付いたり、ひび割れたり、その他の損傷を受けたとき

▲ 警告

■ SRS エアバッグについて

次のことを必ずお守りください。お守りいただかないと、重大な傷害におよぶか、最悪の場合死亡につながるおそれがあります。

- 運転者と乗員すべてがシートベルトを正しく着用してください。
SRS エアバッグはシートベルトを補助するためのものです。
- 助手席 SRS エアバッグは強い力でふくらむため、特に乗員がエアバッグに近付きすぎると、重大な傷害におよぶか、最悪の場合死亡につながるおそれがあります。乗員が SRS エアバッグのふくらむ場所に近い場合は特に危険です。シートの背もたれを調整して、シートをできるだけ SRS エアバッグから離し、まっすぐに座ってください。
- お子さまがシートにしっかり座っていないと、SRS エアバッグのふくらむ衝撃で重大な傷害におよぶか、最悪の場合死亡につながるおそれがあります。お子さまが小さくてシートベルトを使用できないときは、チャイルドシートでしっかり固定して

▲ 警告

ください。お子さまはリヤ席に乗せ、チャイルドシートまたはシートベルトを着用させることをおすすめします。

- シートの縁に座ったり、ダッシュボードにもたれかかったりしない

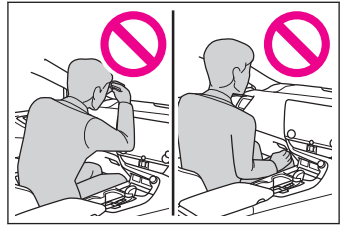

- お子さまを助手席 SRS エアバッグの前に立たせたり、ひざの上に抱いたりしない
- 運転者および助手席乗員は、ひざの上に何も持たない

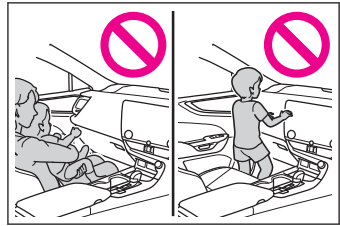

- ドアやフロントピラー・センターピラー・リヤピラー・ルーフサイドレールへ寄りかからない



- ドアに向かってひざをついたり、窓から顔や手を出したりしない

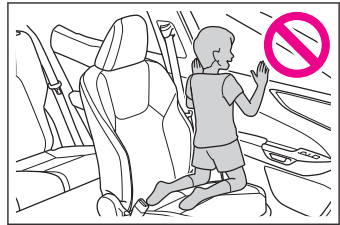

▲ 警告

- ダッシュボード・ハンドルのパッド部分・インストルメントパネル下部などには何も取り付けたり、置いたりしない

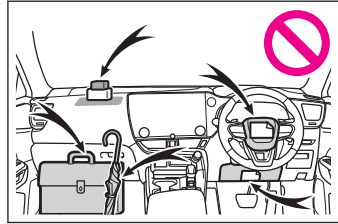

- ドア・フロントウインドウガラス・ドアガラス・フロントピラーおよびリヤピラー、ルーフサイドレール・アシストグリップなどには何も取り付けない（速度制限ラベルを除く）

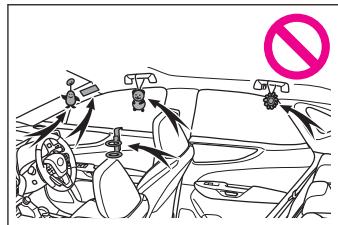

- コートフックにハンガーなどの硬いものをかけないでください。SRS カーテンシールドエアバッグが作動したときに投げ出されて重大な傷害におよぶか、最悪の場合死亡につながるおそれがあります。
- SRS ニーエアバッグがふくらむ場所にビニールカバーが付いている場合は、取り除いてください。
- エアバッグがふくらむ場所を覆うようなアクセサリーを使用しないでください。エアバッグが作動する際、アクセサリーが干渉するおそれがあります。そのようなアクセサリーがエアバッグが正常に作動するのをさまたげ、システムを不能にしたり、またはエアバッグが誤って作動したりして、重大な傷害におよぶか、最悪の場合死亡につながるおそれがあります。
- SRS エアバッグシステム構成部品の周辺およびフロントドアの周辺は、強くたたくなど過度の力を加えないでください。SRS エアバッグが正常に作動しなくなるおそれがあります。
- SRS エアバッグがふくらんだ直後は、構成部品が熱くなっているため、ふれないでください。
- SRS エアバッグがふくらんだあとに、もし呼吸が苦しく感じたら、ドアやドアガラスを開けて空気を入れるか、安全を確認して車外に出てください。皮膚の炎症を防ぐため、残留物はできるだけ早く洗い流してください。
- SRS エアバッグが収納されている部分に傷が付いていたり、ひび割れがあるときは、そのまま使用せずレクサス販売店で交換してください。

■ 改造・廃棄について

レクサス販売店への相談なしに、次の改造・廃棄をしないでください。

SRS エアバッグが正常に作動しなくなったり、誤ってふくらむなどして、重大な傷害におよぶか、最悪の場合死亡につながるおそれがあります。

- SRS エアバッグの取りはずし・取り付け・分解・修理

▲ 警告

- 次の部品周辺の修理・取りはずし・改造
 - ハンドル
 - インストルメントパネル
 - ダッシュボード
 - シート
 - シート表皮
 - フロントピラー
 - センターピラー
 - リヤピラー
 - ルーフサイドレール
 - フロントドアパネル
 - フロントドアトリム
 - フロントドアスピーカー
- フロントドアパネルの穴あけなどの改造
- 次の部品やその周辺の修理・改造
 - フロントフェンダー
 - フロントバンパー
 - 車内側面部
- 次の部品、または装置の取り付け
 - グリルガード
 - 除雪装置
 - ウインチ
- サスペンションの改造
- CD プレーヤー・無線機などの電化製品の取り付け

— 関連リンク —

緊急停止システムの働き (P.603)

スマートエントリー&スタートシステムでドアをロック/ロック解除する (P.131)

運転を補助する装置の一覧 (P.373)

室内灯の位置 (P.275)

ハザードランプで他の運転手に知らせる (P.599)

子どもを車に乗せる (P.100)

タイヤパンク応急修理キットでの補修方法 (タイヤパンク応急修理キット装着車)
(P.647)

衝突時の急加速抑制

■ 衝突時の急加速抑制

SRS エアバッグのセンサーが軽度の衝突を検知したときに、急アクセルによるハイブリッドシステム出力を自動的に抑制することで、二次衝突による被害の軽減に寄与します。

システム作動時はブザー、音声案内とマルチインフォメーションディスプレイのメッセージでお知らせします。

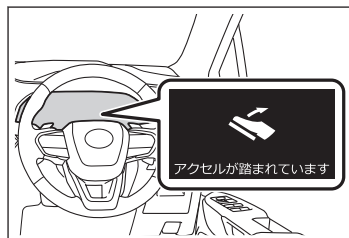

衝突時の急加速抑制について

- 次の条件をすべて満たすと、システムが作動します。
 - 車速が約 60km/h 以下のとき
 - SRS エアバッグのセンサーが車両前方に軽度の衝突を検知したとき
 - 衝突の直前にブレーキ操作をしていないとき
 - アクセルペダルを速く強く踏み込んだ*1あとに衝突した、または衝突後に アクセルペダルを速く強く踏み込んだ*1 とき
- 次のような状況では衝突していなくても、システムが作動する場合があります。
 - 縁石や歩道の端など、固いものにぶつかったとき
 - 深い穴や溝に落ちたり、乗り越えたとき
 - ジャンプして地面にぶつかったり、道路から落下したとき
- アクセルペダルを離すとシステムの作動が解除されます。

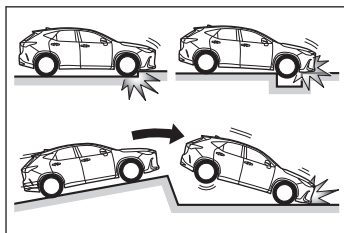

▲ 警告

■ 衝突時の急加速抑制

- 衝突時の急加速抑制を過信しないでください。本システムは、二次衝突による被害軽減に寄与することを目的としていますが、その効果はさまざまな条件により異なります。システムを過信すると重大な傷害におよぶか、最悪の場合死亡につながるおそれがあります。
- 本システムは急加速を抑制するものであり、ブレーキを作動させるものではありません。必要に応じてブレーキペダルを操作してください。

*1: アクセルペダルを踏み込む速度と踏み込み量が一定以上のとき

7-1. ITS Connect

- ITS Connect の概要 540
- ITS Connect アイコンの見方
..... 543
- ITS Connect 割り込み表示に
よる通知／案内／注意喚起 .. 544

ITS Connect の概要★

ITS Connect は、交通情報や周辺車両の情報を受信することにより、安全運転や快適な運転を支援するシステムです。

▲ 警告

■ 安全にお使いいただくために

- 安全運転を行う責任は運転者にあります。常に周囲の状況を把握し、安全運転に努めてください。ITS Connect はあらゆる状況で安全運転の支援をするものではありません。システムに頼ったり、安全を委ねる運転をしたりすると思わぬ事故につながり、重大な傷害におよぶか、最悪の場合死亡につながるおそれがあります。
- ITS Connect は安全運転の支援を目的として設計していますが、その効果はさまざまな条件によりかわり、常に同じ性能を発揮できるものではありません。システムを過信せず安全運転に努めてください。

■ ITS Connect について

- 次のような状況では、ITS Connect は作動しません。
 - ・ 交差点に DSSS*¹ 用路側装置が設置されていないとき
 - ・ 先行車や接近してくる車両に通信機が搭載されていないとき
- 交差点に進入する方向によっては、作動する通知／案内／注意喚起が異なる場合があります。

■ 右折時注意喚起（DSSS 用路側装置との通信）について

DSSS 用路側装置が設置された交差点であっても、DSSS 用路側装置の種類や交差点に進入する方向によっては、対向車のみを検知し、歩行者に対する注意喚起をしない場合があります。

そのため、注意喚起の表示内容が実際の交通状況と異なる場合があります。「割り込み表示による通知／案内／注意喚起」をお読みいただき、必ず自らの目視による安全確認を行ってください。

■ 右折時注意喚起（通信機を搭載した車両との通信）／出会い頭注意喚起について

通信機を搭載した車両が接近してきても、地図データと実際の道路状況が異なるときは、交差点付近であることが判断できず、注意喚起をしなかったり、注意喚起の表示内容が実際の交通状況と異なる場合があります。

▲ 注意

■ ITS Connect 機器取り扱いの注意

- ITS Connect 機器は電波法の基準に適合しています。ITS Connect 機器に貼り付けられているラベルはその証明ですのではがさないでください。
- ITS Connect 機器を分解・改造すると、法律により罰せられることがあります。

★: グレード、オプションなどにより、装備の有無があります。

■ 安全運転を支援する通知／案内／注意喚起

ITS Connect は、道路に設置された DSSS 用路側装置や通信機を搭載した車両と無線通信することで、見通しが悪い交差点の交通状況などの情報を受信します。

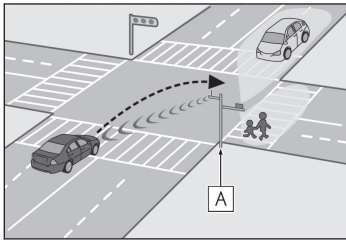

A 路側装置

受信した情報は、状況に応じて通知／案内や注意喚起としてマルチインフォメーションディスプレイなどに表示され、運転者に注意を促すことにより安全運転を支援します。

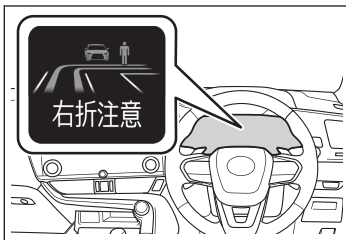

■ 通信利用型レーダークルーズコントロール

先行車との通信により受信した加速／減速情報をレーダークルーズコントロールの制御に利用し、よりスムーズな追従走行に寄与することで快適な運転を支援します。

□ 知識

■ ITS Connect 機器に関する情報

- 本製品は、トロンフォーラム (www.tron.org) の T-License2.0 に基づき T-Kernel ソースコードを利用しています。
- フリー／オープンソースソフトウェア情報について
本製品はフリー／オープンソースソフトウェアを含んでいます。このようなフリー／オープンソースソフトウェアのライセンス情報やソースコードの両方またはどちらか片方は以下の URL で入手することができます。
<https://www.denso.com/global/en/opensource/v2x/toyota/>
- 本機は、ITS Connect 推進協議会が規定する相互接続性確認試験に適合しています。

機種名:DTU-1030

型式認定番号:10008

*1: DSSS (Driving Safety Support Systems) とは、運転者の認知／判断の遅れや誤りによる交通事故を未然に防止することを目的とするシステムで、警察庁が推進しているプロジェクトです。

- 本システムは、周波数 760MHz の電波を発信するため、お車を海外へ持ち込んだ場合はその国の関連法規に違反する場合があります。



■ **ITS Connect に関するお問い合わせについて**

ITS Connect に関するお問い合わせ（機器の調子／機能／使用方法や路側装置の整備計画など）はレクサスオーナーズデスクにお問い合わせください。

レクサスオーナーズデスクについて詳しくは、別冊「マルチメディア取扱説明書」を参照してください。

ITS Connect アイコンの見方

ITS Connect の機能が利用可能なとき、マルチインフォメーションディスプレイに次のアイコンを表示して通信の接続状態をお知らせします。

アイコン	接続状態
	道路に設置された DSSS 用路側装置から必要な情報を取得できている
	通信機を搭載した車両から必要な情報を取得できている
	道路に設置された DSSS 用路側装置、および通信機を搭載した車両、両方から必要な情報を取得できている

ITS Connect 割り込み表示による通知／案内／注意喚起

状況に応じて、次の通知／案内／注意喚起をマルチインフォメーションディスプレイおよびヘッドアップディスプレイ*1に割り込み表示します。

FCTA（フロントクロスストラフィックアラート）かつパノラミックビューモニター装着車：出会い頭注意喚起はパノラミックビューモニターにも表示します。

■ 右折時注意喚起（DSSS 用路側装置との通信）

交差点で右側方向指示燈を点滅させて右折待ちをしているときに、対向車や歩行者がいるにもかかわらず発進しようとしているなど、対向車や右折先の歩行者を見落している可能性があるとしてシステムが判断したときに、ブザーと表示で注意喚起を行います。

交差点に設置されている DSSS 用路側装置（感知器）の種類によって、注意喚起の表示は次のように異なります。

- 対向車および歩行者を感知する交差点



- 対向車のみを感知する交差点



- 注意喚起の表示内容は、実際の交通状況と異なる場合があります。
- 一定時間経過後に注意喚起が消えますが、周囲に車や人がいないことを示すものではありません。

■ 右折時注意喚起（通信機を搭載した車両との通信）*2

*1:ヘッドアップディスプレイ装着車

*2:14 インチセンターディスプレイ装着車

DSSS 用路側装置が設置されていない交差点で、地図データを用いることにより、右側方向指示灯を点滅させて右折待ちをしているときに、通信機を搭載した対向車がいるにもかかわらず発進しようとしているなど、対向車を見落している可能性があるとしてシステムが判断したときに、ブザーと表示で注意喚起を行います。



- 注意喚起の表示内容は、実際の交通状況と異なる場合があります。
- 一定時間経過後に注意喚起が消えますが、周囲に車や人がいないことを示すものではありません。

■ 出会い頭注意喚起

*2

地図データを用いることにより、交差点で停車しているときに、右または左方向から交差点に進入してくる車両がいるにもかかわらず発進しようとしているなど、接近する右または左方向の車両を見落している可能性があるとしてシステムが判断したときに、ブザーと表示で注意喚起を行います。



FCTA (フロントクロスストラフィックアラート)

装着車は低速走行中にも、表示による注意喚起を行います。

- 注意喚起の表示内容は、実際の交通状況と異なる場合があります。
- 一定時間経過後に注意喚起が消えますが、周囲に車や人がいないことを示すものではありません。

■ 赤信号注意喚起

赤信号の交差点手前にさしかかってもアクセルペダルを踏み続けているなど、赤信号を見落している可能性があるとしてシステムが判断したときに、ブザーと表示で注意喚起を行います。



■ 信号待ち発進準備案内

赤信号で停車したとき、青信号にかわるまでの待ち時間の目安をバー表示で表します。

待ち時間が残り少なくなるとバー表示が消え、まもなく信号が変わることを表します。



■ 緊急車両存在通知

緊急車両（救急車）がサイレンを鳴らして近辺を走行しているときに、ブザーと音声案内により、自車に対する緊急車両のおおよその方向／距離／進行方向を表示します。

緊急車両の距離と進行方向が表示されていないときは、自車のすぐ近くに緊急車両がいることを表します。



□ 知識

■ 交差点ごとの作動する通知／案内／注意喚起について

道路に設置されている DSSS 用路側装置の種類により発信している情報が異なるため、交差点によって作動する通知／案内／注意喚起は異なります。

■ システムが正常に作動しないおそれがあるとき

- 例えば次のような状況などでは、車両の位置や向きを正しく特定できず、システムが正常に作動しないおそれがあります。
 - 高いビルや高い街路樹に囲まれているとき
 - トンネルや高架下を通過しているとき
 - ハイブリッドシステムを始動してから、しばらく走行するまでの間
- 例えば次のような状況などでは、正しく通信ができず、システムが正常に作動しないおそれがあります。
 - 周囲に大型車が走行しているときなど、通信が遮られたとき
 - 通信を妨害する電波が発せられているとき
 - DSSS 用路側装置の向きが変わってしまっているとき
 - DSSS 用路側装置がメンテナンス中や故障しているとき
 - 他車両の通信機が故障しているとき
- 右折時注意喚起（DSSS 用路側装置との通信）は、次のような状況などでは正常に作動しないおそれがあります。
 - 交差点内で一旦停止せずに右折しようとしたとき

- 周囲の環境や天候、DSSS 用路側装置の劣化などの影響により、対向車や歩行者の検知性能が低下しているとき
- 対向車や歩行者が周囲の建物や別の車両に隠れているとき
- DSSS 用路側装置の検知範囲外に対向車や歩行者がいるとき
- DSSS 用路側装置から受信した情報が誤っているとき
- 右折時注意喚起（通信機を搭載した車両との通信）は、次のような状況などでは正常に作動しないおそれがあります。
 - 交差点内で一旦停止せずに右折しようとしたとき
 - 地図データと実際の道路状況が異なるため、交差点付近であることが判断できないとき
 - 相手通信車両から受信した情報が誤っているとき
- 出会い頭注意喚起は、次のような状況などでは正常に作動しないおそれがあります。
 - 交差点手前で一旦停止せずに通過しようとしたとき
 - 地図データと実際の道路状況が異なるため、交差点付近であることが判断できないとき
 - 相手通信車両から受信した情報が誤っているとき
- 赤信号注意喚起は、次のような状況などでは正常に作動しないおそれがあります。
 - 遅い速度で走行しているとき
 - 停車しているとき
 - 交差点付近の側道や駐車場内の通路など、DSSS 路側装置が設置された道路と並行する場所を走行しているとき
 - DSSS 用路側装置から受信した情報が誤っているとき
- 信号待ち発進準備案内は、次のような状況などでは正常に作動しないおそれがあります。
 - 前方の信号機が青信号、黄信号または矢印信号のとき
 - 青信号にかわるまでの待ち時間が残り少ないとき
 - 停車していないとき
 - 交差点付近の側道や駐車場など、DSSS 路側装置が設置された道路と並行する場所に停車しているとき
 - DSSS 用路側装置から受信した情報が誤っているとき
- 緊急車両存在通知は、次のような状況などでは正常に作動しないおそれがあります。
 - 緊急車両と自車の距離が一定以上離れているとき
 - 緊急車両が自車から遠ざかる方向に走行しているとき
 - 立体交差付近を走行しているとき
 - 緊急車両から受信した情報が誤っているとき

■ 出会い頭注意喚起の支援タイミングについて

FCTA（フロントクロストラフィックアラート）装着車の出会い頭注意喚起の支援タイミングは、FCTAの注意喚起タイミングと連動して変更されます。

■ カスタマイズ機能設定のしかた

センターディスプレイのカスタマイズ設定から、ITS Connect の設定を変更することができます。

● 支援タイミング

次の機能の支援タイミング(早め/遅め)を切り替えることができます。*3(初期設定：早め)

- 赤信号注意喚起
- 出会い頭注意喚起*6

● 信号情報

次の機能の ON/OFF を切り替えることができます。*4(初期設定：ON)

- 赤信号注意喚起
- 信号待ち発進準備案内

● 道路環境情報

次の機能の ON/OFF を切り替えることができます。*4(初期設定：ON)

- 右折時注意喚起
- 出会い頭注意喚起*5*7

● 緊急車両通知

緊急車両存在接近通知の ON/OFF を切り替えることができます。(初期設定：ON)

● クルーズ(ITS)

通信利用型レーダークルーズコントロールの ON/OFF を切り替えることができます。(初期設定：ON)

*3:各機能の支援タイミングを個別に変更することはできません。

*4:[信号情報]または[道路環境情報]に含まれる各機能を個別に ON/OFF することはできません。

*5:14 インチセンターディスプレイ装着車

*6:FCTA（フロントクロストラフィックアラート）非装着車

*7:FCTA（フロントクロストラフィックアラート）装着車は、FCTAの注意喚起が非作動のときは作動しません。

8-1. 外装のお手入れ

洗車 550

8-2. 内装のお手入れ

室内を清掃する 556

サテン仕上げ金属コーティング部分のお手入れをする 558

本革部分のお手入れをする 559

合成皮革部分のお手入れをする 560

DC/DC コンバータ冷却用吸入口／フィルターの清掃 561

8-3. 消耗品の点検

ボンネットを開ける 565

ウォッシュ液を補充する 567

エアコンフィルターのお手入れ 568

8-4. タイヤのメンテナンス

タイヤのメンテナンス 570

タイヤの点検項目 571

ランフラットタイヤの特徴 573

タイヤ空気圧警報システムのはたらき 574

タイヤ空気圧の点検 584

ガレージジャッキを使ったジャッキアップ 586

タイヤをローテーションする 587

タイヤの交換 588

洗車

▲ 警告

- 洗車するときは、エンジンルーム内に水をかけないでください。
電気部品などに水がかかると、車両火災につながるおそれがあり危険です。
- 排気管およびデュアルエキゾーストパイプは排気ガスにより高温になります。
洗車などでふれる場合は、十分に排気管およびデュアルエキゾーストパイプが冷めてからにしてください。やけどをするおそれがあります。

▲ 注意

■ 塗装の劣化や車体／部品（ホイールなど）の腐食を防ぐために

- 次のような場合は、ただちに洗車してください。
 - 海岸地帯を走行したあと
 - 凍結防止剤を散布した道路を走行したあと
 - コールタール／花粉／樹液が付着したとき
 - 鳥のふん／虫の死がいが付着したとき
 - ばい煙／油煙／粉じん／鉄粉／化学物質などの降下が多い場所を走行したあと
 - ほこり／泥などで激しくよごれたとき
 - 塗装にベンジンやガソリンなどの有機溶剤が付着したとき
- 塗装に傷が付いた場合は、早めに補修してください。
- ホイール保管時は、腐食を防ぐためによごれを落とし、湿気の少ない場所へ保管してください。

■ ワイパーアームの損傷を防ぐために

ワイパーアームを立てるときは、必ず運転席側を先に立ててから助手席側を立ててください。また、もとにもどすときは、必ず助手席側から先にもどしてください。

お手入れは、部位や素材にあった適切な方法で実施してください。

- 水を十分かけながら、車体／足まわり／下まわりの順番に上から下へよごれを洗い落とす
- 車体はスポンジやセーム皮のようなやわらかいもので洗う
- よごれがひどいときはカーシャンプーを使用し、水で十分洗い流す
- 水をふき取る

なお、ポデーコート／ホイールコート／ガラスコートなど、レクサスケミカル商品を施工された場合は、お手入れ方法が異なります。詳しくはレクサス販売店にお問い合わせください。

☐ 知識

■ セルフリストアリングコート

お車のボデーには、洗車などによる小さなすり傷を自然に復元する、傷付きにくい塗装を使用しています。

- 新車時から5～8年のあいだ、効果が持続します。
- 傷が復元するまでの時間は、傷の深さや周囲の温度により変化します。
なお、お湯をかけて塗装を暖めると、復元するまでの時間が短くなる場合があります。
- 鍵や硬貨などによる深い傷は復元できません。
- 成分にコンパウンド（磨き粉）が含まれるワックス類は使用しないでください。

■ 洗車などで車に水をかけたとき

キーを携帯して洗車などで水をドアハンドルにかけた場合、ロック／ロック解除動作をくり返すことがあります。その場合は次のような処置をして、洗車などをしてください。

- 電子キーを車両から2m以上離れた場所に保管する
電子キーの盗難に注意してください。
- 電子キーを節電モードに設定し、スマートエントリー&スタートシステムの作動を停止する

■ ブレーキパッドやディスクローターについて

水に濡れた状態のまま駐車しておくと、錆びて貼り付くことがあります。洗車後は低速で走行し、ブレーキを数回かけて乾燥させてから駐車してください。

自動洗車機の使用

⚠ 注意

自動洗車機を使用するときは、ワイパースイッチをOFFにしてください。

AUTOモードになっていると、不意にワイパーが作動してワイパーブレードなどを損傷するおそれがあります。

- お車を洗う前に次のことを実施してください。
 - ドアミラーを格納します。
 - パワーバックドアを停止します。
 走行前は必ずドアミラーを復帰状態にもどしてください。
- ブラシで車体などに傷が付き、塗装を損なうことがあります。
- 洗車機によっては、リヤスポイラーが引っかかり洗車できない場合や傷付いたり、破損したりするおそれがあります。
- Nポジションに保持したままパワースイッチをACCにする必要があるときは、P.195を参照してください。

高圧洗浄機を使った洗車

⚠ 注意

- 洗車時に高圧洗浄機でカメラやカメラ周辺に直接水を当てないでください。高い水圧により衝撃が加わり、装置が正常に作動しなくなるおそれがあります。
- ノズルの先端を、下記部品の結合部やブーツ類（ゴムまたは樹脂製のカバー）、コネクタ類に近付けすぎないでください。
高い水圧がかかることにより、部品が損傷するおそれがあります。
 - 駆動系部品
 - ステアリング部品
 - サスペンション部品
 - ブレーキ部品
- 洗浄ノズルと車体との距離を 30cm 以上離してください。モール、バンパーなど樹脂部分は変形、損傷するおそれがあります。また、同じ場所へ連続して水をあてないでください。
- フロントウインドウガラス下部へ連続して水をあてないでください。エアコンの空気取り入れ口があり、エアコンが正常に作動しなくなるおそれがあります。
- 高圧洗浄機で車両の下まわりを洗浄しないでください。
- 充電リッド付近に高圧洗浄機を使用しないでください。普通充電インレットに水が入り、車両の故障につながるおそれがあります。

高圧洗車機を使うときは、室内に水が入るおそれがあるため、ノズルの先端をドアやガラスの開閉部に近付けすぎたり、同じ場所に連続してあてたりしないでください。

ホイール／ホイールキャップを清掃する

次のことを行ってください。

- 中性洗剤を使用し、早めに汚れを落とします。
- 洗剤を使用したあとは放置せずに水で十分洗い流します。
- 塗装の損傷を防ぐため、次のことを必ずお守りください。
 - 酸性／アルカリ性および研磨剤の入った洗剤を使用しない
 - 硬いブラシを使用しない
 - 夏場の走行後や駐車後でホイールが熱いときは、洗剤を使用しない

📖 知識

■ ブレーキキャリパーの塗装について（F SPORT）

- 洗剤を使用する場合は中性洗剤を使用してください。研磨剤の入った洗剤や硬いブラシは塗装を傷めますので使用しないでください。
- ブレーキキャリパーが熱いときは、洗剤は使用しないでください。

- 洗剤を使用したあとは早めに十分洗い流してください。

バンパーの清掃

▲ 警告

リヤバンパーの塗装に傷がつくと、次のシステムが正常に作動しなくなるおそれがあります。レクサス販売店にご相談ください。

- Lexus Safety System +
- BSM
- 後方車両への接近通報
- 安心降車アシスト（ドアオープン制御付）
- RCTA
- PKSB★

研磨剤入りの洗剤でこすらないでください。

メッキ部品をお手入れする

メッキ部品の汚れが落ちにくい場合は、次の方法でお手入れをします。

- 中性洗剤を水で約5%に薄めてやわらかい布に含ませ、ふき取ります。
- 乾いたやわらかい布で表面の水分をふき取ります。
- 油分を含んだ汚れはアルコール系ウェットティッシュなどで油を浮かせてからふき取ります。

□ 知識

■ 黒色ステンレスモール★

図で示す部品には、黒色ステンレスの表面処理を施しています。

塗装の損傷を防ぐため、研磨剤などで表面をこすらないでください。塗装がムラになることがあります。

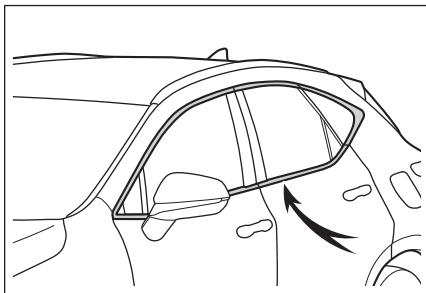

★：グレード、オプションなどにより、装備の有無があります。

ランプの清掃

⚠ 注意

- 注意して洗ってください。有機溶剤や硬いブラシは使用しないでください。ランプを損傷させるおそれがあります。
- ランプにワックスがけを行わないでください。レンズを損傷するおそれがあります。

フロントウインドウガラスの清掃

⚠ 警告

ワイパースイッチを OFF にしてください。

AUTO モードになっていると、次のようなときにワイパーが不意に作動し、指などを挟み重大な傷害を受けたり、ワイパーブレードなどを損傷するおそれがあります。

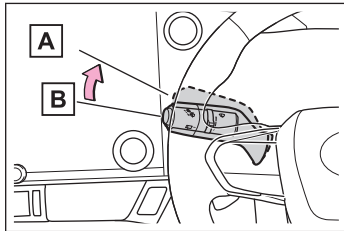

- A OFF
- B AUTO

- 雨滴センサー上部のフロントウインドウガラスに手でふれたとき
- 水分を含んだ布などを雨滴センサーに近付けたとき
- フロントウインドウガラスに衝撃を与えたとき
- 車内から雨滴センサー本体にふれるなどして衝撃を与えたとき

□ 知識

■ フロントドアガラスの撥水コーティングについて

- 撥水効果を長持ちさせるため、次のことに注意してください。
 - フロントドアガラス表面の泥などのよごれを落とす
 - よごれは早めにやわらかい湿った布などで清掃する
 - コンパウンド（磨き粉）が入ったガラスクリーナーやワックスを使用しない
 - 金属製の道具で霜取りをしない
- 水滴のはじきが悪くなったときは補修することができます。詳しくはレクサス販売店にお問い合わせください。

ワックスをかける

水のはじきが悪くなったときは、ワックスがけをします。

ボデーの表面のよごれを落としても水が玉状にならないときは、車体の温度が冷えているときにワックスをかけてください。(およそ体温以下を目安としてください)

室内を清掃する

▲ 警告

■ 車両への水の浸入

- 床/ラゲージルーム内/DC/DC コンバータ冷却用吸入口/分岐ボックスなど、車内に水をかけたり液体をこぼしたりしないでください。DC/DC コンバータや電気部品などに水がかかると、故障や車両火災につながるおそれがあります。
- SRS エアバッグの構成部品や配線をぬらさないでください。

電気の不具合により、エアバッグが展開したり、正常に機能しなくなり、重大な傷害におよぶか、最悪の場合死亡につながるおそれがあります。

■ 内装の手入れをするときは（特にインストルメントパネル）

艶出しワックスや艶出しクリーナーを使用しないでください。インストルメントパネルがフロントウインドウガラスへ映り込み、運転者の視界をさまたげ思わぬ事故につながり、重大な傷害におよぶか、最悪の場合死亡につながるおそれがあります。

▲ 注意

■ 清掃するとき使用する溶剤

- 変色/しみ/塗装はがれの原因になるため、次の溶剤は使用しないでください。
 - シート以外の部分：ベンジン/ガソリンなどの有機溶剤や酸性またはアルカリ性の溶剤/染色剤/漂白剤
 - シート部分：シンナー/ベンジン/アルコール/その他のアルカリ性や酸性の溶剤
- 艶出しワックスや艶出しクリーナーを使用しないでください。インストルメントパネルやその他内装の塗装のはがれ/溶解/変形の原因になるおそれがあります。

■ 床に水がかかると

水で洗わないでください。

オーディオやフロアカーペット下にある電気部品に水がかかると、車の故障の原因になったり、ボデーが錆びるおそれがあります。

■ フロントウインドウガラスの内側を掃除するときは

前方カメラのレンズに、ガラスクリーナーが付着しないようにしてください。また、レンズにはふれないでください。

■ フロントウインドウガラス/リヤウインドウガラスの内側を掃除するときは

- 熱線やアンテナを損傷するおそれがあるため、ガラスクリーナーなどを使わず、熱線やアンテナにそって水またはぬるま湯を含ませた布で軽くふいてください。
- 熱線やアンテナを引っかいたり、損傷させないように気を付けてください。

■ スーパー UV カットガラスを清掃するときは

ドアガラスを清掃するときは、コンパウンドまたは研磨剤入り用品（ガラスクリーナー/洗剤/ワックスなど）を使用しないでください。コーティングを損傷させるおそれがあります。

お手入れは、部位や素材にあった適切な方法で実施してください。

- 掃除機などでほこりを取り除き、水またはぬるま湯を含ませた布でふき取る
- 汚れが落ちない場合は、中性洗剤を水で約1%に薄めてやわらかい布に含ませふき取る

水を浸した布を固くしぼり、表面に残った洗剤／水分をふき取る

知識

■ カーペットの洗浄

カーペットは常に乾いた状態を保つことをおすすめします。洗浄には、市販の泡タイプクリーナーがご利用になれます。

スポンジまたはブラシを使用して泡をカーペットに広げ、円を描くように塗り込んでください。直接水をかけたりせず、ふき取ってから乾燥させてください。

■ シートベルトの取扱い

刺激の少ない洗剤とぬるま湯で、布やスポンジを使って洗ってください。シートベルトのすり切れ／ほつれ／傷などを定期的に点検してください。

■ スーパー UV カットガラス

- ドアガラスが汚れているときは、早めに水またはぬるま湯を含ませた布で軽くふいて清掃してください。
- ドアガラスの汚れがひどいときは、ドアガラスの開閉をくり返さないでください。

サテン仕上げ金属コーティング部分のお手入れをする

- 水で湿らせたやわらかい布または合成セーム皮で汚れをふき取ります。
- 乾いたやわらかい布で表面に残った水分を完全にふき取ります。

知識

■ サテン仕上げ金属コーティング部分のお手入れ

表面に本物の金属層を使用していますので、普段のお手入れが大切です。汚れたまま長い間放置すると、汚れが落ちにくくなります。

本革部分のお手入れをする

⚠ 注意

皮革の表面の劣化や損傷を避けるために次のことをお守りください。

- 革に付着したほこりや砂はすぐに取り除く
- 直射日光に長時間さらさないようにする
特に夏場は日陰で車を保管する
- ビニール製／プラスチック製／ワックス含有のものは、車内が高温になると革に張り付くおそれがあるため、革張りの上に置かない

- 掃除機などでほこりや砂を取り除きます。
- うすめた洗剤をやわらかい布に含ませ、よごれをふき取ります。
ウール用の中性洗剤を約5%の水溶液までうすめたものを使用してください。
- 水を浸した布を固くしぼり、表面に残った洗剤をふき取ります。
- 乾いたやわらかい布で表面の水分をふき取り、風通しのよい日陰で乾燥させます。

📖 知識

■ 本革部分のお手入れの目安

品質を長く保つため、年に2回程度の定期的なお手入れをおすすめします。

合成皮革部分のお手入れをする

- 掃除機などでほこりを取り除きます。
- 中性洗剤を水で約 1%に薄めてやわらかい布に含ませふき取ります。
- 水を浸した布を固くしぼり、表面に残った洗剤／水分をふき取ります。

DC/DC コンバータ冷却用吸入口／フィルターの清掃

□ 知識

■ 定期的な清掃が必要なとき

お車の使用頻度が高い場合や、大都市や寒冷地などの交通量や粉じんの多い地区でお車を使用される場合は、25,000km ごとを目安にフィルターを清掃してください。

■ DC/DC コンバータ冷却用吸入口の清掃

DC/DC コンバータ冷却用吸入口の清掃について、次のことを確認してください。

- 吸入口／フィルターにほこりがたまるといったような目づまりした状態で走行し続けると、DC/DC コンバータの冷却に悪影響をおよぼします。DC/DC コンバータの冷却性能や出力に制限がかかるなどすると、補機バッテリーあがりにつながる場合があります。吸入口にほこりなどがたまらないよう、定期的に点検／清掃してください。
- 誤った取り扱いをすると、吸入口のカバーまたはフィルターが損傷するおそれがあります。ご自身での清掃に不安がある場合は、レクサス販売店にご相談ください。

DC/DC コンバータ冷却用吸入口／フィルターを清掃する

▲ 警告

吸入口の清掃をするときは、次のことをお守りください。

- 水や液体などで吸入口を清掃しないでください。DC/DC コンバータなどに水がかかると、故障や車両火災につながるおそれがあり危険です。
- 清掃前に必ずパワースイッチを OFF にしてハイブリッドシステムを停止してください。

▲ 注意

DC/DC コンバータや車両の故障を防ぐために、次のことをお守りください。

- 必ず掃除機などで吸引してほこりを取り除いてください。
エアガンなどを使用するとほこりが押し込まれてしまい、DC/DC コンバータの性能が低下したり、故障の原因となったりするおそれがあります。

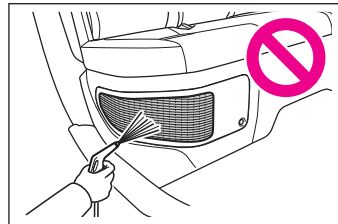

- 吸入口カバーを取りはずしたときは、吸入口に水や異物などが入らないように注意してください。
- 取りはずしたフィルターは損傷しないよう、慎重に取り扱ってください。

⚠ 注意

フィルターが損傷した場合は、レクサス販売店で新しいフィルターに交換してください。

- 清掃後は、必ずフィルターと吸入口カバーをもとどおりに取り付けてください。
- この車両用のフィルター以外のものを吸入口に取り付けたり、フィルターを取りはずした状態で車を使用したりしないでください。

1 掃除機を使用して吸入口／フィルターのほこりを取り除きます。

必ず吸引してほこりを取り除いてください。エアガンなどを使用すると、ほこりが押し込まれてしまいます。

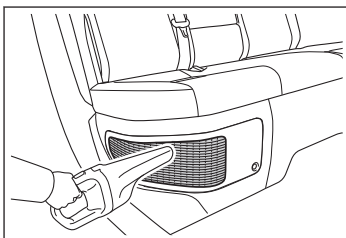

ほこりを取り除ききれないときは、次の要領で吸入口カバーを取りはずして、フィルターを清掃してください。

- 2 パワースイッチを OFF にします。
- 3 プラスドライバーを使用してクリップを取りはずします。

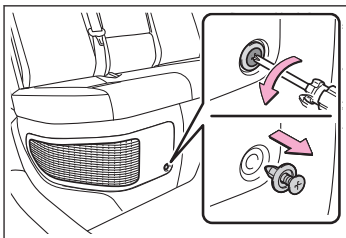

- 4 吸入口カバーを手前に引いて、図で示す 8ヶ所のツメを右端からはずし、吸入口カバーを手前に引いて取りはずします。

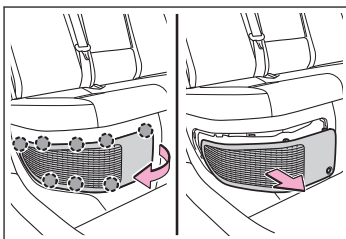

- 5 吸入口カバーの4ヶ所のツメからフィルターの中央部をはずします。

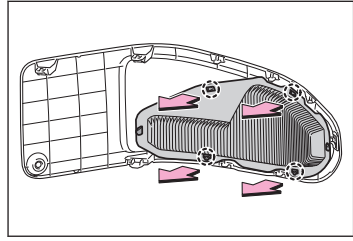

- 6 吸入口カバーのツメ **A** をはずしてから **B** をはずし、吸入口カバーからフィルターを取りはずします。

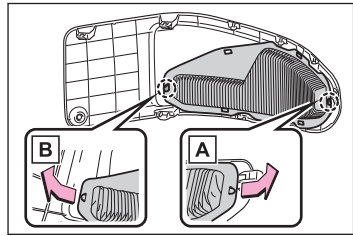

- 7 掃除機などでほこりを吸い込み、フィルターを清掃します。

フィルターの清掃と併せて、吸入口カバーにたまったほこりも掃除機などで清掃してください。

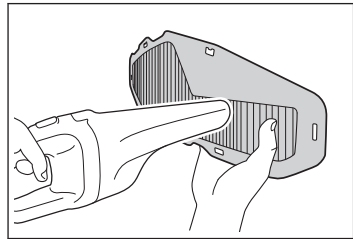

- 8 フィルターを吸入口カバーのツメ **B** に取り付けてから、**A** に取り付けます。

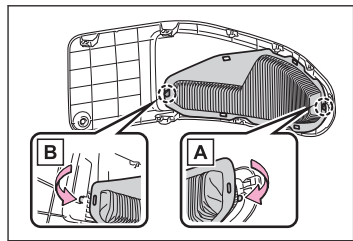

- 9 フィルターの中央部を吸入口カバーのツメに取り付けます。

フィルターがずれたり変形したりしていないことを確認してください。

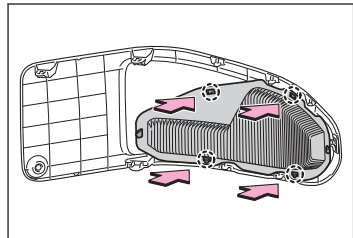

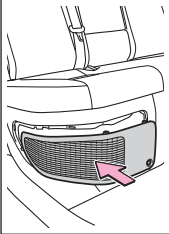
- 10 吸入口カバーの左端のツメを挿し込み、 図で示す 8ヶ所のツメを取り付けます。

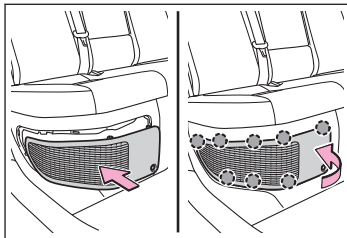

- 11 プラスドライバーを使用してクリップを取り付けます。

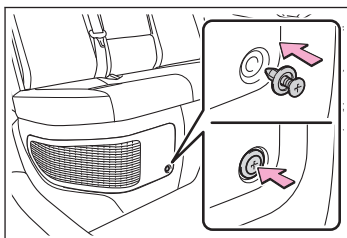

 知識

清掃したあとは、ハイブリッドシステムを始動してマルチインフォメーションディスプレイの警告メッセージが消えたことを確認してください。始動後に警告メッセージが再び表示され、表示が消えるまでに 20 分ほど走行が必要な場合があります。しばらく走行しても消えないときは、レクサス販売店で点検を受けてください。

ボンネットを開ける

- 1 ボンネット解除レバーを引きます。
ボンネットが少し浮き上がります。

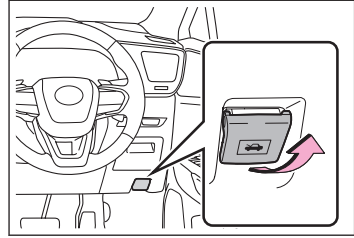

- 2 レバーを引いてボンネットを開けます。

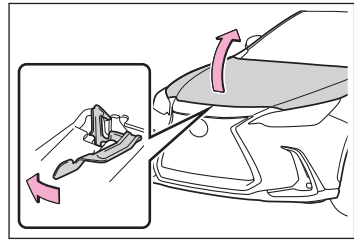

知識

■ 補機バッテリー

この車両の補機バッテリーは、ラゲージルーム（助手席側）のカバー内にあり、エンジンルームには搭載されていません。

補機バッテリーがあがってしまったときは、エンジンルーム内にある救援用端子を使用して、処置を行います。

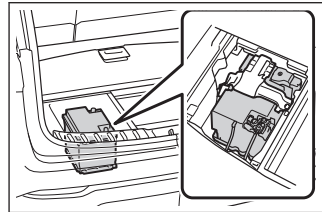

■ ボンネットの開め方

ボンネットを閉めるときは、少し高い位置（約 20cm）から必ず落として閉めてください。

手で押して閉めると、ボンネットが片側のみロックされるおそれがあります。

▲ 警告

■ 走行前の確認

ボンネットがしっかりとロックされていることを確認してください。

ロックせずに走行すると、走行中にボンネットが突然開くおそれがあります。

▲ 警告

■ 修理／車検／整備点検をする場合は

整備モードに切り替える必要がありますので、必ずレクサス販売店にご相談ください。高電圧システムを使用しているため、取り扱いを誤るおそれがあります。

■ ボンネットを開けるときは

ボンネットを開ける前にパワースイッチを OFF にしてください。電動ファンは、パワースイッチを OFF にしたあとも最大 3 分間作動しますので注意してください。作動中の部品に巻き込まれるおそれがあります。

■ エンジンルームを点検したあとは

エンジンルーム内に工具や布を置き忘れていないことを確認してください。

点検や清掃に使用した工具や布などをエンジンルーム内に置き忘れていると、故障の原因になったり、また、エンジンルーム内は高温になるため車両火災につながるおそれがあり危険です。

■ ボンネットを閉めるときは

ボンネットを閉めるときは、手などを挟まないように注意してください。

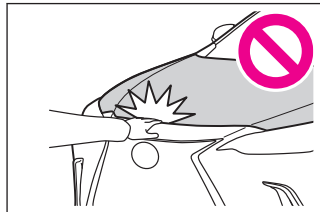

▲ 注意

■ ボンネットへの損傷を防ぐために

- ボンネットを閉めるときは、体重をかけるなどして強く押さないでください。ボンネットがへこむおそれがあります。
- ボンネットには、ボンネットを支えるためのダンパーステーが取り付けられています。ダンパーステーの損傷や作動不良を防ぐため、次のことをお守りください。
 - ビニール片／ステッカー／粘着材などの異物をステーのロッド部（棒部）に付着させない
 - ロッド部を軍手などでふれない
 - ボンネットにレクサス純正品以外のアクセサリ用品を付けない
 - ステーに手をかけたり、横方向に力をかけたりしない

ウォッシャー液を補充する

ウォッシャー液が出なかったり、マルチインフォメーションディスプレイに「ウォッシャー液を補充してください」が表示されたら、ウォッシャー液を補充してください。

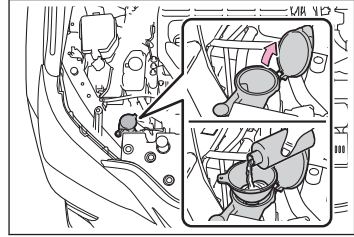

▲ 警告

ハイブリッドシステムが熱いときやハイブリッドシステム作動中は、ウォッシャー液を補充しないでください。

ウォッシャー液にはアルコール成分が含まれているため、ハイブリッドシステムなどにかかると出火するおそれがあり危険です。

▲ 注意

■ ウォッシャー液

ウォッシャー液のかわりに、せっけん水やエンジン不凍液などを入れないでください。塗装にしみが付くことや、ポンプが故障してウォッシャー液が出なくなるおそれがあります。

■ ウォッシャー液のうすめ方

必要に応じて水でうすめてください。水とウォッシャー液の割合は、ウォッシャー液の容器に表示してある凍結温度を参考にしてください。

エアコンフィルターのお手入れ

エアコンを快適にお使いいただくために、エアコンフィルターを定期的に交換してください。

エアコンフィルターの交換目安

エアコンフィルターは下記の時期を目安に交換してください。

15,000km [7,500km^{*1}] ごと、ただし 12 ヶ月をこえないこと^{*2}

エアコンの風量が減少したときはフィルターの目詰まりが考えられますので、フィルターを交換してください。

エアコンフィルターを交換する

⚠ 注意

エアコンを使用するときは、次のことをお守りください。

- 必ずフィルターを装着してください。フィルターを装着せずにエアコンを使用すると、故障の原因になることがあります。
- フィルターは、交換するタイプです。水洗いやエアブローによる清掃はしないでください

- 1 パワースイッチを OFF にします。
- 2 グローブボックスを開き、ダンパーステーをピンからはずします。

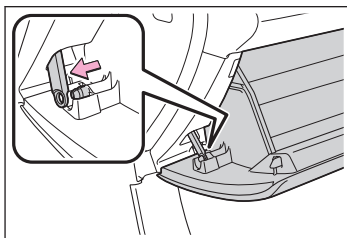

- 3 グローブボックス両側面を内側に押して上部のツメを片側ずつはずします。そして、グローブボックスを手前に引き、下部のツメをはずしてグローブボックスを取りはずします。

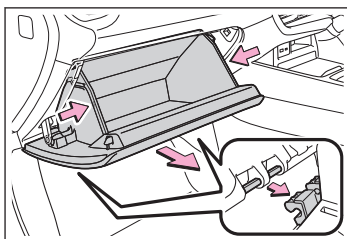

*1: 大都市や寒冷地など、交通量や粉じんの多い地区

*2: 芳香剤などの使用により脱臭寿命が著しく低下する場合があります。エアコンの臭いが気になりだしたらフィルターを交換してください。

- 4 フィルターカバーのロックをはずし (A)、ツメからフィルターカバーを抜き (B)、フィルターカバーを取りはずします。

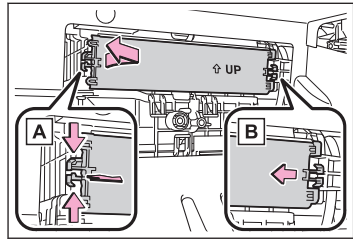

- 5 フィルターケースを取りはずします。

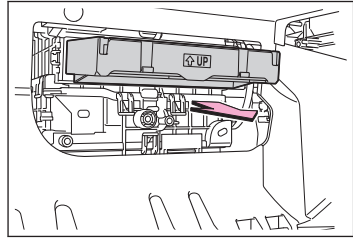

- 6 フィルターケースからフィルターを取りはずし、新しいフィルターと交換します。

[↑ UP]マークの矢印が上を向くように取り付けます。

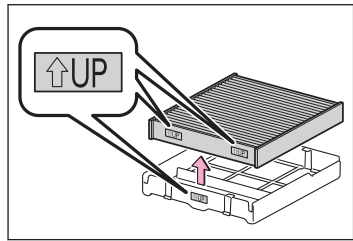

タイヤのメンテナンス

タイヤの点検は、法律で義務付けられています。日常点検として必ずタイヤを点検してください。タイヤの摩耗を均等にし寿命をのばすために、タイヤローテーション（タイヤ位置交換）を 5,000km ごとに行ってください。

注意

段差や凹凸のある悪路上を走行するときは注意してください。

タイヤの空気が抜けて、タイヤのクッション作用が低下します。また、タイヤ／ホイール／車体などの部品も損傷するおそれがあります。

タイヤの点検項目

▲ 警告

■ 点検／交換時

必ず次のことをお守りください。

お守りいただかないと、駆動系部品の損傷や不安定な操縦になるおそれがあります。

- タイヤはすべて同一メーカー／同一銘柄／同一トレッドパターンで、摩耗差のないタイヤを使用する
- メーカー指定サイズ以外のタイヤやホイールを使用しない
- ラジアルタイヤ／バイアスベルテッドタイヤ／バイアスプライタイヤを混在使用しない
- サマータイヤ／オールシーズンタイヤ（マッド&スノータイヤ）／冬用タイヤ（スタッドレスタイヤ）を混在使用しない
- 他の車両で使用していたタイヤを使用しない
以前どのように使用されていたか不明のタイヤは使用しない

■ 異常があるタイヤの使用禁止

異常があるタイヤをそのまま装着していると、走行時にハンドルをとられたり、異常な振動を感じることがあります。また、次のような事態になり、思わぬ事故につながるおそれがあり危険です。

- 破裂などの修理できない損傷を与える
- 車両が横すべりする
- 車両の本来の性能（燃費／車両の安定性／制動距離など）が発揮されない

■ 異常があるホイールの使用禁止

亀裂や変形などがあるホイールは使用しないでください。

走行中にタイヤの空気が抜けて、思わぬ事故につながるおそれがあり危険です。

▲ 注意

走行中に空気もれが起こったら走行を続けしないでください。タイヤまたはホイールが損傷することがあります。

タイヤは次の項目を点検してください。

点検方法は別冊「メンテナンスノート」を参照してください。

- タイヤ空気圧
空気圧の点検は、タイヤが冷えているときに行ってください。
- タイヤの溝の深さ
- タイヤの異常摩耗（極端にタイヤの片側のみが摩耗していたり、摩耗程度が他のタイヤと著しく異なるなど）の有無

 知識

■ **タイヤ関連の部品を交換するとき**

タイヤ／ディスクホイール／ホイール取り付けボルトを交換するときは、レクサス販売店にご相談ください。

ランフラットタイヤの特徴★

ランフラットタイヤを装着している場合は、タイヤがパンクしても、80km/hをこえない速度で、約80kmまで走行することが可能です。(ただし、気候や走行状況などによっては80km/hまでスピードを出せないこともあります)

80km近くまで走行してしまう前に、必ずタイヤを交換してください。また、修理されたタイヤを使用しないでください。

ランフラットタイヤには、タイヤの側壁に  マークが付いています。

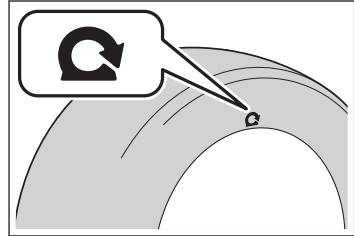

知識

■ ランフラットタイヤの留意事項

- ランフラットタイヤはこの車専用のため、他の車には使用しないでください。
- ランフラットタイヤと標準タイヤを混ぜて使用しないでください。
- レクサス指定の純正以外のホイールを使用した場合、ランフラットタイヤの高い機能が発揮されないおそれがあります。

★: グレード、オプションなどにより、装備の有無があります。

タイヤ空気圧警報システムのはたらき

ディスクホイールに装着された空気圧バルブ、および送信機が一定周期ごとに各輪のタイヤ空気圧を監視し、タイヤの空気圧の低下を早期に知らせるタイヤ空気圧警報システムが付いています。

タイヤ空気圧警報システムは状況に応じて 2 種類の警報とタイヤ空気圧警告灯、ブザーでお知らせをします。

▶ マルチインフォメーションディスプレイ (ヘッドアップディスプレイ非装着車)

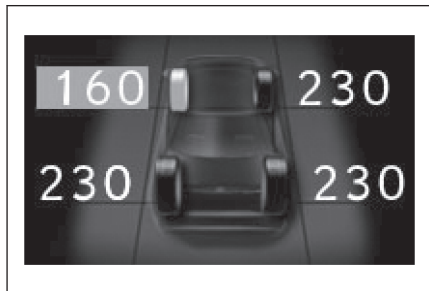

▶ マルチインフォメーションディスプレイ (ヘッドアップディスプレイ装着車)

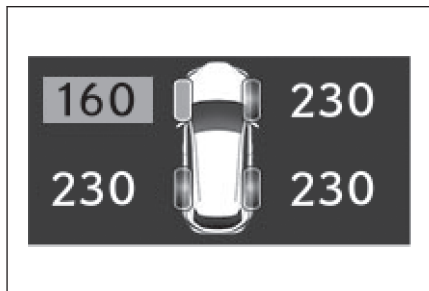

▶ センターディスプレイ

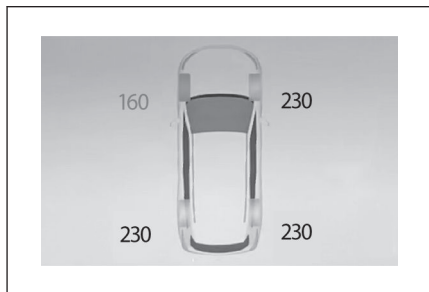

- 「空気圧を調整してください」が表示されたとき
通常の使用によって、タイヤの空気圧が低下した場合に表示されます。
- 「すみやかに安全な場所でタイヤ点検」が表示されたとき

急激にタイヤの空気圧が低下した場合に表示されます。

ただし、このシステムはパンク等を検出できない場合があります。

- タイヤ空気圧警報システムが検知した空気圧をセンターディスプレイに表示できます。

□ 知識

■ 定期的なタイヤ空気圧の点検

タイヤ空気圧警報システムは、日常点検の代用ではありません。

日常点検として必ずタイヤを点検してください。

タイヤの点検方法は、別冊「メンテナンスノート」を参照してください。

■ タイヤ空気圧表示

- パワースイッチを ON にしたあと、空気圧が表示されるまで 2,3 分かかります。また、空気圧が調節された場合も、表示が更新されるまで 2,3 分かかります。
- タイヤ空気圧は温度によって変化します。また、表示された空気圧は空気圧計で測定した数値と異なる場合があります。

■ タイヤ空気圧警報システムが正常に働かないおそれのある状況

- 次の場合は、タイヤ空気圧警報システムが正しく作動しない場合があります。
 - 純正ホイール以外を使用したとき
 - 純正装着タイヤ以外に交換したとき
 - 指定サイズ以外のタイヤに交換したとき
 - タイヤチェーンなどを装着しているとき
 - 電波を遮断するフィルムがウィンドウに貼り付けられているとき
 - 車両（特にホイール／ホイールハウスの周辺）に多くの雪や氷などが付着しているとき
 - タイヤ空気圧が指定空気圧より極端に高いとき
 - タイヤ空気圧警報バルブ／送信機を搭載していないホイールを使用しているとき
 - タイヤ空気圧警報バルブ／送信機の ID がタイヤ空気圧警報コンピューターに登録されていないとき
- 次の場合は正しい性能が確保できない場合があります。
 - 近くにテレビ塔や発電所／ガソリンスタンド／放送局／大型ディスプレイ／空港など、強い電波やノイズの発生する場所にいるとき
 - 無線機や携帯電話／コードレス式電話などの無線通信機器が車両付近にあるとき

電波状況によってタイヤ位置情報が正しく表示されない場合は、走行して電波状況がかわることで正しく表示されることがあります。

- 停車時は警報開始／警報解除までの時間が長くなる場合があります。

- タイヤが破裂（バースト）したときなど、空気圧が急激に低下したときは、警報できない場合があります。

— 関連リンク —

[タイヤ空気圧 \(P.352\)](#)

[タイヤ空気圧警告灯（警告ブザー） \(P.609\)](#)

空気圧バルブ／送信機の装着

⚠ 注意

■ タイヤ、ホイール、空気圧バルブ／送信機、バルブキャップの修理／交換

- タイヤをホイールから脱着する際は、空気圧バルブ／送信機が損傷しないよう注意してください。脱着手順の詳細は、レクサス販売店へご相談ください。
- レクサス指定の純正ホイールを使用してください。
レクサス指定の純正ホイール以外を使用すると、空気圧警報システムが正しく作動しないおそれがあります。
- ホイールを交換したときは、空気圧バルブ／送信機を装着してください。空気圧バルブ／送信機が装着されていないと、タイヤ空気圧警告灯が消灯しません。
- バルブキャップを必ず取り付けてください。バルブキャップをはずしていると、水が浸入してバルブが腐食し、固着やエアリー漏れの原因となります。
- バルブキャップを交換するときは、指定以外のバルブキャップを使用しないでください。バルブキャップが固着するおそれがあります。

■ タイヤバンク応急修理キットを使用したときは

空気圧が正確に計測できなくなることがあります。できるだけ早くレクサス販売店で点検を受け、空気圧バルブ／送信機を交換してください。

タイヤやホイールを交換するときは、付けかえたホイールにも空気圧バルブ／送信機を装着してください。

バルブ／送信機を装着する場合は、専用の ID コードをコンピューターに登録する必要があります。

□ 知識

■ ホイールごとタイヤを交換するとき

タイヤ空気圧バルブ／送信機の ID コードが登録されていないと、タイヤ空気圧警報システムは正しく作動しません。

その場合、約 10 分間走行したあとシステム異常となり、タイヤ空気圧警告灯が約 1 分間点滅、その後点灯します。

タイヤローテーションのあとにタイヤの位置を登録する

タイヤローテーションを行ったときは、タイヤの位置を登録する必要があります。

お客様自身でタイヤ位置を登録することができます。適度に右左折もしながら、直進走行をすることでタイヤ位置は登録されますが、走行条件や走行環境によっては、登録が完了するまでに時間がかかる場合があります。

- 1 車を安全な場所に駐車し、15分以上ハイブリッドシステムを停止します。
- 2 ハイブリッドシステムを始動します。
車両が動いているときは、タイヤ位置の登録操作はできません。
- 3 センターディスプレイで  を選択します。
- 4 [車両カスタマイズ]を選択します。
- 5 [タイヤ空気圧]を選択します。
- 6 [タイヤローテーション]を選択します。
- 7 [OK]を選択します。

マルチインフォメーションディスプレイにタイヤ位置登録中のメッセージが表示されます。タイヤ空気圧表示が「---」になり、タイヤの位置判定を開始します。

- 8 約 40km/h 以上で適度に右左折や直進をしながら約 10~30 分走行します。

タイヤの位置判定が完了するとマルチインフォメーションディスプレイに各タイヤの空気圧の表示と登録完了のメッセージが表示され、タイヤ位置の登録が完了します。

約 40km/h 以上を維持できない場合でも長時間運転すると登録は完了しますが、1 時間以上走行しても登録ができない場合は、パワースイッチは ON のまま、安全な場所に約 15 分以上停車したあと、再度走行し直して下さい。

知識

■ タイヤ位置を登録するときは

- 通常は約 30 分以内の走行で登録が完了します。
- 車速が約 40km/h 以上のときに行われます。

■ タイヤ位置登録の操作

- タイヤ位置登録中にパワースイッチを OFF にしてしまった場合は、次回 ON にしたとき、自動的にタイヤ位置判定処理が再開されるため、あらためて登録し直す必要はありません。
- タイヤ位置判定中にタイヤ空気圧が表示されない場合でも、空気圧低下時はタイヤ空気圧警告灯が点灯します。

■ タイヤ空気圧警報システムのタイヤ位置登録がうまくいかないとき

- 次の場合は、タイヤ位置の登録に時間がかかる場合や、登録ができない場合があります。
 - ・ 約 40km/h 以上で走行していない
 - ・ 未舗装の場所を走行した
 - ・ 1 時間以上走行しても登録が完了できない場合は、安全な場所に約 15 分以上停車したあと、再度走行し直して下さい。

- タイヤ位置登録中に車を後退させると、それまでのデータがリセットされるため、再度走行し直してください。

タイヤの空気圧を設定する

次のような場合は、タイヤの空気圧をタイヤ空気圧警報システムに設定する必要があります。

- 指定空気圧が複数ある場合に、タイヤの指定空気圧を変更したとき
 - タイヤのサイズを変更するなどして、タイヤの設定空気圧を変更したとき
- タイヤ空気圧を指定空気圧に調整している場合は、指定空気圧の値を選択して設定します。

指定サイズ以外のタイヤの使用などにより、タイヤ空気圧が指定空気圧以外の場合は、現在の空気圧で設定します。必ず空気圧を適切な値に調整してから設定操作をしてください。タイヤ空気圧警報システムは、この空気圧を基準として作動します。

— 関連リンク —

[指定空気圧で設定する \(P.578\)](#)

[現在の空気圧で設定する \(P.579\)](#)

指定空気圧で設定する

- 1 ハイブリッドシステムを始動します。
車両が動いているときは、空気圧は設定できません。
- 2 センターディスプレイで  を選択します。
- 3 [車両カスタマイズ]を選択します。
- 4 [タイヤ空気圧]を選択します。
- 5 [指定空気圧設定]を選択し、フロントタイヤとリヤタイヤの空気圧を選択します。
- 6 [OK]を選択します。

タイヤ空気圧警告灯がゆっくり3回点滅します。

空気圧の設定が完了するとマルチインフォメーションディスプレイに設定完了のメッセージが表示されます。

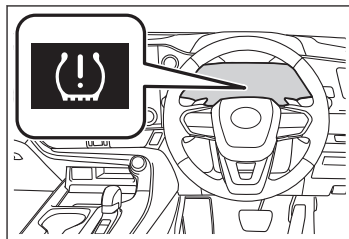

□ 知識

■ タイヤ空気圧の設定がうまくいかないとき

- 空気圧設定操作時に警告灯が3回点滅しない場合、設定が開始されていないおそれがありますので、設定手順を最初からやり直してください。
- 上記の方法でも空気圧を設定できない場合は、レクサス販売店にご相談ください。

現在の空気圧で設定する

▲ 警告

必ず空気圧を適切な値に調整してから設定操作をしてください。お守りいただかないと、タイヤ空気圧が低下してもタイヤ空気圧警告灯が点灯しない、または適切な空気圧でもタイヤ空気圧警告灯が点灯してしまうことがあります。

□ 知識

■ タイヤ空気圧警報システムの警報精度

- 現在の空気圧で設定する場合、タイヤ空気圧警報システムの警報精度は、空気圧設定を実施したときの状況によって異なります。このため、空気圧がわずかに低下している場合や、空気圧設定したときより高い空気圧の場合でも警報することがあります。
- 必ず空気圧を調整した上で、現在の空気圧で設定を実施してください。なお、空気圧の調整および設定操作は、タイヤが冷えた状態で行ってください。

1 タイヤの空気圧を適切な値に調整します。

タイヤ空気圧の調整はタイヤが冷えた状態で行ってください。

2 ハイブリッドシステムを始動します。

車両が動いているときは、空気圧は設定できません。

3 センターディスプレイで を選択します。

4 [車両カスタマイズ]を選択します。

5 [タイヤ空気圧]を選択します。

6 [現在の空気圧を設定]を選択します。

7 [継続]を選択します。

タイヤ空気圧警告灯がゆっくり3回点滅し、マルチインフォメーションディスプレイに設定中のメッセージが表示されます。

空気圧の設定が完了するとマルチインフォメーションディスプレイに設定完了のメッセージが表示されます。

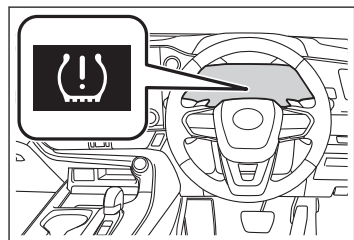

 知識

■ 空気圧設定の操作

- 空気圧設定中にパワースイッチを OFF にしてしまった場合は、次回 ON にしたとき、自動的に設定処理が再開されるため、あらためて設定し直す必要はありません。
- 空気圧設定の必要がない状態で誤って現在の空気圧で設定の操作を行ってしまったときは、タイヤが冷えている状態で指定空気圧に調整し、再度指定空気圧で設定もしくは、現在の空気圧で設定で空気圧設定操作を行ってください。

■ タイヤ空気圧の設定がうまくいかないとき

- 通常 2、3 分で終了します。
- 空気圧設定操作時に警告灯が 3 回点滅しない場合、設定が開始されていないおそれがありますので、設定手順を最初からやり直してください。
- 上記の方法でも空気圧を設定できない場合は、レクスas販売店にご相談ください。

ID コードを登録する

タイヤ空気圧バルブ／送信機には固有の ID コードが設定されているため、新しいバルブ／送信機を装着したときは、車両のコンピューターに ID コードを登録する必要があります。

 知識

- ID コードはお客様自身で登録することができます。適度に右左折もしながら、直進走行をすることで登録されますが、走行条件や走行環境によっては、登録が完了するまでに時間がかかる場合があります。
- すでに ID コードの登録がされているタイヤセットを使用する場合は、ID 切りかえを行うと短い時間で切りかえることができます。

登録操作を行う前に、車両の近くにタイヤ空気圧バルブ／送信機を装着したホイールがないことを確認してください。

- 1 車を安全な場所に駐車し、15 分以上ハイブリッドシステムを停止します。
- 2 ハイブリッドシステムを始動します。
車両が動いているときは、ID コードの登録操作ができません。
- 3 センターディスプレイで  を選択します。
- 4 [車両カスタマイズ]を選択します。
- 5 [タイヤ空気圧]を選択します。

6 セット選択に表示されているセット ([セット 1]または[セット 2])を確認します。

表示されているセットに ID コードを登録します。

登録するセットを変更したい場合は、表示されているセットをタッチし、登録したいセットを選択します。

すでに ID コードが登録されているときは、タイヤ空気圧警告灯がゆっくり 3 回点滅し、マルチインフォメーションディスプレイに切りかえ中のメッセージが表示されます。

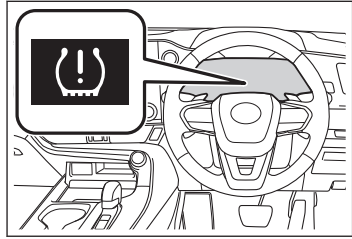

7 [新規タイヤ登録]を選択します。

8 [OK]を選択します。

タイヤ空気圧警告灯がゆっくり 3 回点滅し、マルチインフォメーションディスプレイに登録中のメッセージが表示されます。ID コードの切りかえが中止され、登録を開始します。

ID コードの登録が開始すると、タイヤ空気圧警告灯が約 1 分間点滅したあと点灯します。また、登録中はマルチインフォメーションディスプレイのタイヤ空気圧表示が「---」になります。

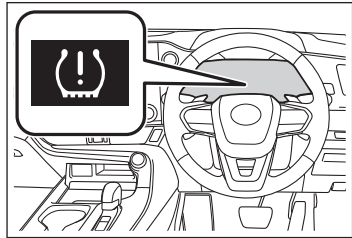

□ 知識

登録操作時に警告灯が点滅しない場合、ID コードが登録されていないおそれがありますので、登録手順を最初からやり直してください。

9 約 40km/h 以上で適度に右左折や直進をしながら約 10~30 分走行します。

登録が完了すると、タイヤ空気圧警告灯が消灯し、マルチインフォメーションディスプレイに登録完了のメッセージが表示されます。

約 40km/h 以上を維持できない場合でも時間をかけることにより登録は完了しますが、1 時間以上走行しても登録できない場合は、最初からやり直してください。

□ 知識

■ ID コードの登録をするときは

- 通常は約 30 分以内の走行で登録が完了します。
- ID コードの登録は、車速が約 40km/h 以上のときに行われます。

■ ID コードの登録がうまくいかないとき

- 次の場合は、ID コードの登録に時間がかかる場合や、登録できない場合があります。
 - 走行前に約 15 分以上駐車していない
 - 約 40km/h 以上で走行していない
 - 未舗装の場所を走行した

- 他車と併走し、自車のセンサーと他車のセンサーが判別できない
- タイヤ空気圧バルブ/送信機を装着したホイールが車内や車両の近くにある
- 登録中に車を後退させると、それまでのデータがリセットされるため、再度走行し直してください。
- 1 時間以上走行しても登録できない場合は、ID コードの登録手順を最初からやり直してください。
- 上記の方法でも ID コードを登録できない場合はレクサス販売店にご依頼ください。

10 異なる空気圧に調整されているタイヤを取り付けた場合は、タイヤ空気圧警報システムにタイヤ空気圧を設定する必要があります。

同じ空気圧に調整されている場合は、空気圧を設定する必要ありません。

関連リンク

[タイヤの空気圧を設定する \(P.578\)](#)

ID コードの登録を中止する

ID コードの登録を中止するには、センターディスプレイで**[新規タイヤ登録]**を再度選択します。

ID コードの登録を中止すると、タイヤ空気圧警告灯が消灯します。

タイヤ空気圧警告灯が消灯しないときは、ID コードの登録が正常に中止できていません。正しく中止するためには、再度、**[新規タイヤ登録]**を選択し、警告灯が消灯することを確認してください。

ID コードを切りかえる

この車両は 2 セット分の ID コードを登録することができるタイヤ空気圧警報システムが備わっています。通常使用するタイヤと冬用タイヤの 2 セットを登録しておく便利です。

- この機能は 2 セット目 (セット 2) のタイヤを登録してある場合のみ、切りかえをすることができます。セット 2 のタイヤが登録されていない場合、「**セット 2 (未登録)**」と表示され、選択しても切りかえはできません。
ID コードの登録はお客様自身で登録することができます。
- ID コードを登録したときのセットでタイヤの交換をしたときのみ切りかえをすることができます。他のセットの ID コードを混在させた場合は作動しません。
- ID コード登録中は、正常に ID コードの切りかえができないおそれがあります。ID コードの登録を中止してから切りかえを行ってください。

1 切りかえをしたいタイヤセットに交換します。

2 センターディスプレイで  を選択します。

3 **[車両カスタマイズ]**を選択します。

- 4 [タイヤ空気圧]を選択します。
- 5 セット選択に表示されているセット（[セット 1]または[セット 2]）をタッチします。
- 6 登録したいセットを選択し、[OK]をタッチします。

タイヤ空気圧警告灯がゆっくり 3 回点滅し、切りかえ中のメッセージが表示され、ID コードの切りかえを開始します。

ID コードの切りかえが開始すると、タイヤ空気圧警告灯が約 1 分間点滅したあと点灯します。また、切りかえ中はマルチインフォメーションディスプレイのタイヤ空気圧表示が「---」になります。

約 2 分後に ID コードの切りかえが完了し、タイヤ空気圧警告灯が消灯して、マルチインフォメーションに登録完了のメッセージが表示されます。

約 4 分経過しても切りかえが完了しない場合は、切りかえが完了しないメッセージが表示されます。

装着しているタイヤセットを確認して、切りかえ手順を最初からやり直してください。

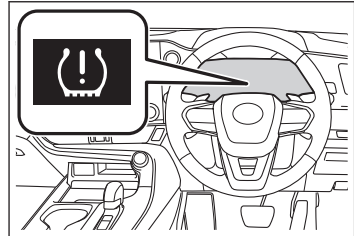

- 7 異なる空気圧に調整されているタイヤを取り付けた場合は、タイヤ空気圧警報システムにタイヤ空気圧の設定が必要です。

同じ空気圧に調整されている場合は、空気圧を設定する必要ありません。

- 8 タイヤの位置を登録します。

— 関連リンク —

[タイヤローテーションのあとにタイヤの位置を登録する \(P.576\)](#)

タイヤ空気圧の点検

タイヤの空気圧を適正に維持するために、タイヤの空気圧点検を月に1回以上実施してください。

▲ 警告

タイヤの性能を発揮するために適正なタイヤ空気圧を維持してください。

タイヤ空気圧が適正に保たれていないと、次のようなことが起こるおそれがあります。

- 過度の摩耗
- 偏摩耗
- 操縦安定性の低下
- タイヤの過熱による破裂
- タイヤとホイールのあいだからの空気漏れ
- ホイールの変形、タイヤの損傷
- 走行時にタイヤが損傷する可能性の増大（路上障害物、道路のつなぎ目や段差など）

▲ 注意

タイヤ空気圧の点検／調整をしたあとは、タイヤのバルブキャップを確実に取り付けてください。

バルブキャップをはずしていると、ほこりや水分がバルブに入り空気が漏れ、タイヤの空気圧が低下するおそれがあります。

適切に調整されていないタイヤ空気圧で走行すると、次のようなことが起こる場合があります。

- 燃費の悪化
- 乗り心地や操縦安定性の低下
- 摩耗によるタイヤ寿命の低下
- 安全性の低下

ひんぱんにタイヤ空気圧が低下する場合は、レクサス販売店でタイヤの点検を受けてください。

■ タイヤ空気圧の点検のしかた

タイヤ空気圧の点検の際は、次のことをお守りください。

- タイヤが冷えているときに点検する
- タイヤ空気圧ゲージを必ず使用する
タイヤの外観だけでは空気圧が適正かどうか判断できません。
- 走行後はタイヤの発熱により空気圧が高くなります。異常ではありませんので減圧しないでください。

タイヤの指定空気圧の確認

タイヤの指定空気圧は、運転席側のタイヤ空気圧ラベルで確認することができます。

前輪：230kPa (2.3kg/cm²) *1

後輪：230kPa (2.3kg/cm²) *1

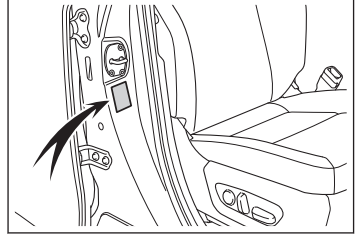

*1：タイヤが冷えているときの空気圧

ガレージジャッキを使ったジャッキアップ

ガレージジャッキを使用するときは、ガレージジャッキに付属の取扱説明書に従って、安全に作業してください。ガレージジャッキを使用して車両を持ち上げるときは、正しい位置にガレージジャッキをセットしてください。正しい位置にセットしないと、車両が損傷したり、けがをしたりするおそれがあります。

フロント側のジャッキポイントの位置

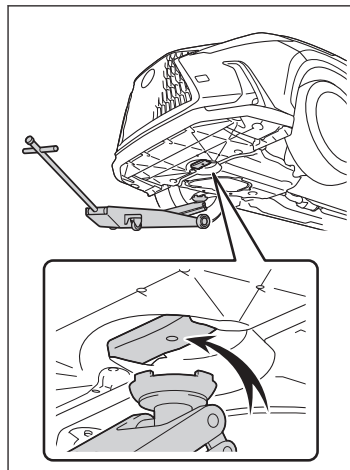

リヤ側のジャッキポイントの位置

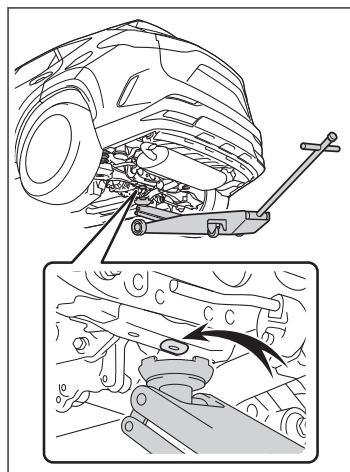

タイヤをローテーションする

タイヤの摩耗状態を均一にし、寿命をのばすために、レクサスは定期点検ごとのタイヤローテーションをおすすめします。

図で示す順にタイヤのローテーションを行います。

タイヤローテーション後は、確実にタイヤ空気圧警報システムへタイヤ位置の登録の操作を行ってください。

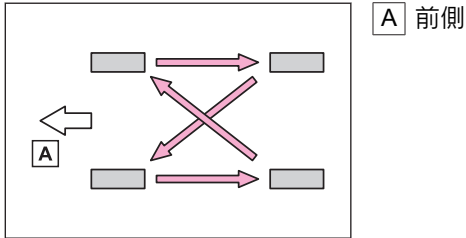

関連リンク

[タイヤローテーションのあとにタイヤの位置を登録する \(P.576\)](#)

タイヤの交換

ジャッキを使用してお車を持ち上げるときは、正しい位置にジャッキを取り付けてください。

正しい位置に取り付けないと、車両が破損したり、けがをするおそれがあります。

ご自身でのタイヤの交換に不安がある場合は、レクサス販売店にご相談ください。

ジャッキで車体を持ち上げる前の準備

知識

■ 工具とジャッキ

お客様の車にはタイヤバンク応急修理キットまたはランフラットタイヤが標準装着のため、タイヤ交換に使用する以下の工具とジャッキは搭載されていません。工具とジャッキはレクサス販売店で購入することができます。

- 輪止め
- ジャッキ
- ジャッキハンドル
- ホイールボルトソケット
- ガイドピン
- ホイールボルトレンチ

ジャッキで車体を持ち上げる前に、次のことを行ってください。

- 地面が固く平らで安全な場所に移動する
- パーキングブレーキをかける
- シフトポジションをPにする
- ハイブリッドシステムを停止する

工具／ジャッキの搭載位置

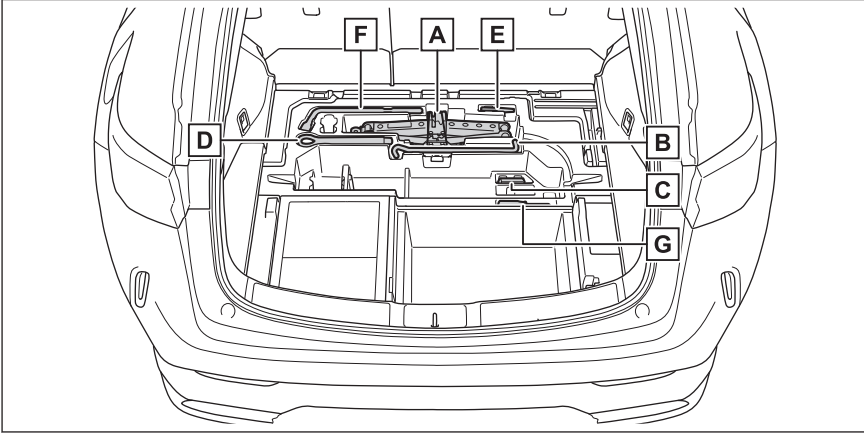

A ジャッキ★

▲ 警告

ジャッキの取り扱いを誤ると、車が落下するおそれがあります。次のことをお守りください。

- ジャッキはタイヤ交換／タイヤチェーン取り付け／取りはずし以外の目的で使わない
- 備え付けのジャッキは、お客様の車にしか使うことができないため、他の車に使ったり他の車のジャッキをお客様の車に使用したりしない

B ジャッキハンドル★

C ホイールボルトソケット★

D けん引フック

E ガイドピン★

F ホイールボルトレンチ★

G ドライバー

ジャッキを取り出す

1 テックボードを取りはずします。

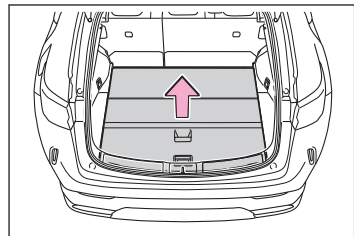

★：グレード、オプションなどにより、装備の有無があります。

2 ジャッキを取りはずします。

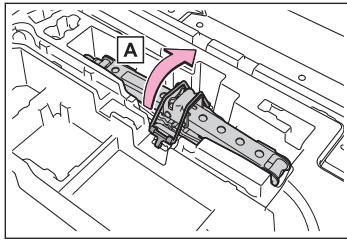

A ゴムバンドをはずします。

タイヤを取りはずす

▲ 警告

■ タイヤ交換時の注意

走行直後、ディスクホイールやブレーキまわりなどにはふれないでください。

走行直後のディスクホイールやブレーキまわりは高温になっているため、タイヤ交換などで手や足などがふれると、やけどをするおそれがあります。

■ タイヤ交換時のパワーバックドアの設定

タイヤ交換をする際は、パワーバックドアの作動を停止してください。停止しないと、誤ってパワーバックドアを作動させたときにバックドアが動き、指や手を挟んでけがをするおそれがあります。

1 輪止め*1 をします。

輪止めの位置：

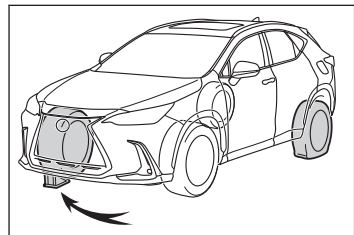

- パンクしたタイヤ：左側前輪
右側後輪うしろにおいてください。
- パンクしたタイヤ：右側前輪
左側後輪うしろにおいてください。
- パンクしたタイヤ：左側後輪
右側前輪前においてください。
- パンクしたタイヤ：右側後輪
左側前輪前においてください。

*1：輪止めは、レクサス販売店で購入することができます。

- 2 ホイールボルトレンチを使用し、すべてのホイールボルトを少し（約1回転）ゆるめます。

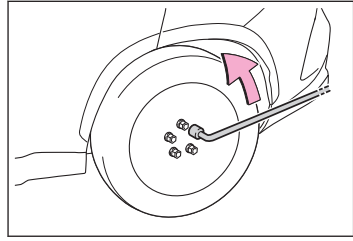

- 3 ジャッキの[A]部を手でまわして、ジャッキの溝をジャッキセット位置にしっかりかけます。

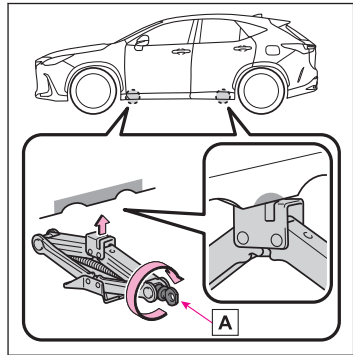

▲ 警告

ジャッキはジャッキセット位置に正しくかけてください。

- 4 ジャッキハンドルにホイールボルトレンチを取り付けます。

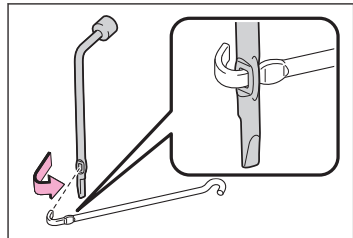

- 5 タイヤが地面から少し離れるまで、車体を上げます。

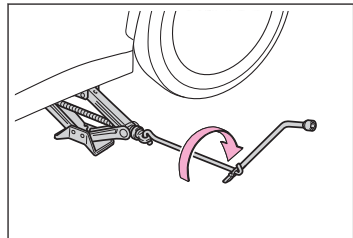

▲ 警告

ジャッキを使用するときは、次のことをお守りください。

- ジャッキで支えられている車の下に体を入れない
- 車がジャッキで支えられている状態で、ハイブリッドシステムを始動したり車を走らせない
- 車内に人を乗せたまま車を持ち上げない
- 車を持ち上げるときは、ジャッキの上または下にもものを置かない
- 車を持ち上げるときは、タイヤ交換できる高さ以上に上げない
- 車の下にもぐり込んで作業する場合は、ジャッキスタンドを使用する

6 最上部にあるホイールボルト 1 本を取りはずし、ガイドピン^Aを手で締め付けます。

時計回りに回らなくなるまで締め付けます。

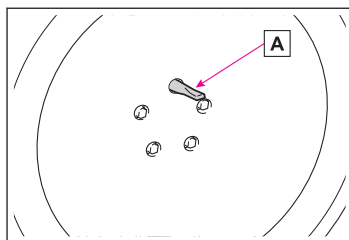

▲ 警告

タイヤを交換するときは、ガイドピンを使用してください。

また、ガイドピンは樹脂製のため^A部以外にホイールを載せたり、大きな負荷をかけると破損するおそれがあります。

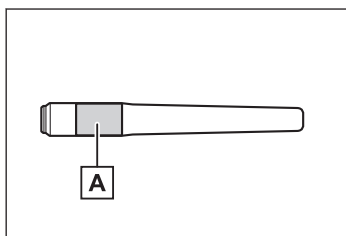

7 残りのホイールボルトをすべて取りはずし、タイヤを取りはずします。

タイヤを直接地面に置くときは、ホイールの表面に傷が付かないよう表面を上にして置きます。

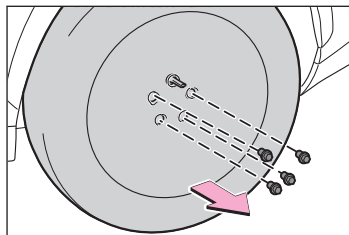

タイヤを取り付ける

- 1 ホイール接触面とホイールボルトの汚れをふき取ります。

汚れていると、走行中にホイールボルトがゆるみ、タイヤがはずれるおそれがあります。

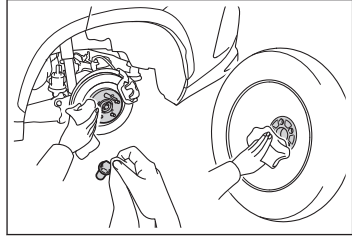

- 2 ホイールの穴にガイドピンを通し、タイヤを取り付けます。

ホイールセンタ穴とハブセンタが嵌合し、ホイールが接触面にあたるまで、しっかり取り付けてください。

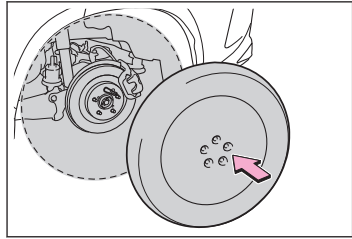

▲ 警告

タイヤを交換するときは、ガイドピンを使用してください。

また、ガイドピンは樹脂製のため **A** 部以外にホイールを載せたり、大きな負荷をかけると破損するおそれがあります。

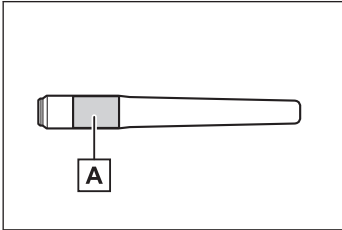

- 3 手または、ホイールボルトソケット **A** を使用し、ホイールボルトを軽く締め付けます。

ホイールボルトソケットは手による仮締め以外に使用しないでください。

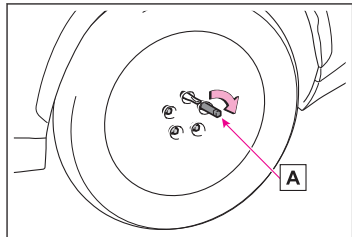

▲ 警告

次のことをお守りいただかないとホイールボルトがゆるみ、ホイールがはずれ落ちるおそれがあります。

- ホイールボルトとホイールの球面座部 **A** にオイルやグリースを塗らないでください。

ホイールボルトを締めるときに必要以上に締め付けられ、ホイールボルトやホイールハブのめねじ **B** が破損したり、ディスクホイールが損傷するおそれがあります。

またホイールボルトがゆるみホイールが落下して、重大な事故につながるおそれがあります。オイルやグリースが付いている場合はふき取ってください。

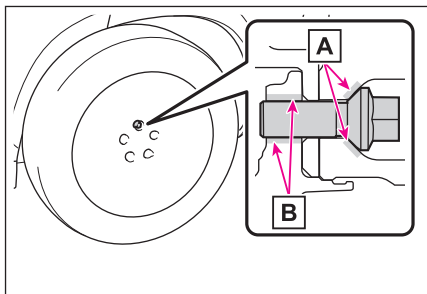

- タイヤの取り付けには、使用しているホイール専用のホイールボルトを使用し、レクサス純正品以外のホイールボルトなどは使用しないでください。
- ホイールボルトのねじ部やホイールハブのめねじ、ホイールのボルト穴につぶれ、亀裂や錆びなどの異常がある場合は、レクサス販売店で点検を受けてください。

- 4 ガイドピンを取り外し、ホイールボルトを手順 3 同様に軽く締め付けます。

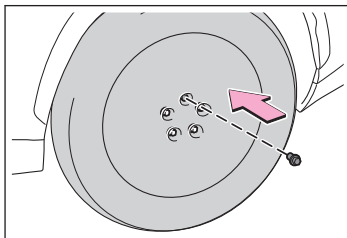

- 5 車体を下げます。

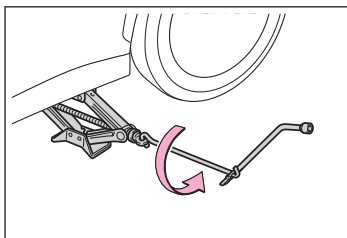

▲ 警告

車を下げるときは、周囲に人がいないことを確認し、人がいるときは声をかけてから下げてください。

6 図の番号順でホイールボルトを2、3度しっかりと締め付けます。

締め付けトルク：140N・m (1428kgf・cm)

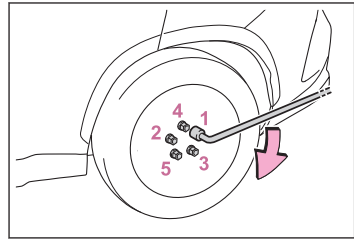
**▲ 警告**

ホイールボルトを締め付けるときは、ホイールボルトは過度に締め付けすぎないでください。ホイールボルトやホイールハブのめねじが破損したり、ディスクホイールが損傷する恐れがあります。

7 すべての工具／ジャッキを収納します。

▲ 警告

- ジャッキや工具を使用したあとは走行前に正しい位置に格納されているか確認してください。正しく格納されていないと、事故や急ブレーキの際、重大な傷害につながるおそれがあり危険です。
- タイヤを交換したあとは、速やかに締め付けトルクを確認してください。
また、約 1000km 走行したあとに、再度ホイールボルトを締め付けてゆるみがないことを確認してください。

▲ 注意

タイヤをホイールから脱着する際は、空気圧バルブ／送信機が損傷しないよう注意してください。脱着手順の詳細は、レクサス販売店へご相談ください。

関連リンク

[タイヤ空気圧の点検 \(P.584\)](#)

[タイヤの空気圧を設定する \(P.578\)](#)

[タイヤローテーションのあとにタイヤの位置を登録する \(P.576\)](#)

9-1. 走行中のトラブルに対応する

走行中にトラブルが発生した
ときの対応 599

9-2. メーターに警告灯が点灯／点滅
または警告メッセージが表示され
れた

警告灯が点灯／点滅した 604

ディスプレイに警告メッセー
ジが表示された 614

9-3. ハイブリッドシステムが始動で
きない

ハイブリッドシステムの正し
い始動方法に従っても始動で
きない 635

室内灯やヘッドランプが暗く
ハイブリッドシステムが始動
できない 638

室内灯やヘッドランプが点灯
せずハイブリッドシステムが
始動できない 644

ホーンの音が小さくハイブリ
ッドシステムが始動できない
..... 645

ホーンの音が鳴らずハイブリ
ッドシステムが始動できない
..... 646

9-4. タイヤがパンクした

タイヤパンク応急修理キット
での補修方法（タイヤパンク
応急修理キット装着車） 647

ランフラットタイヤがパンク
したときの注意事項（ランフ
ラットタイヤ装着車） 658

9-5. ドアが開かない、ロックできない
キーをなくした 659

電子キーを使ってドア／窓／
ムーンルーフを操作できない
..... 660

ドア開スイッチでドアを開け
ることができない 668

リヤドアが内側から開けられ
ない 671

バックドアが開かない 672

9-6. ルーフやサンシェードが正常に
動かない

ムーンルーフが正常に動かな
い 673

9-7. 給油できない

給油扉が開けられない 674

9-8. 正常にプラグインハイブリッド
システムが使用できない

プラグインハイブリッドシス
テムの駆動用電池が充電でき
ない 675

普通充電インレットから普通
充電コネクタが抜けない .. 678

普通充電ケーブルのコントロ
ールユニット上のインジケー
ターが点灯／点滅した 680

タイマー充電機能が正常に作
動しない 682

9-9. Plug-in Hybrid システムの外部
給電が使用できない

プラグインハイブリッドシス
テムの外部給電が使用できな
い 684

9-10. 正常に非常時給電システムが使
えない

非常時給電システムが使えな
い 686

9-11. 正常にアクセサリコンセント
が使えない

アクセサリコンセントが使
えない 687

9-12. 室内装備の表示灯が点灯または
点滅した

おくだけ充電（ワイヤレス充電器）の充電トレイ上の作動表示灯が点滅した 688

9-13. 車を移動できないとき

ハイブリッドシステム警告メッセージが表示され、車が動かない 689

ハイブリッドトランスミッションから異常な音ができる 690

レッカー車を使用したけん引 691

車両運搬車を使用する 693

他車を使用したけん引 694

ぬかるみや砂地、雪道から抜け出す 698

9-14. 販売店に連絡する前にチェックしてほしいこと

ハイブリッドシステムを停止したあとにハンドルがまわせなくなった 699

パワーウインドウスイッチを操作してもドアガラスが開閉しない 700

パワースイッチが自動的にOFFになった 701

オーバーヒートした 702

電装品が使えない、スイッチを押しても動かない 705

点灯しないライトがある 706

走行中にトラブルが発生したときの対応

ハザードランプで他の運転手に知らせる

故障などでやむを得ず路上駐車する場合、他車に知らせるためにハザードランプを点滅させてください。

スイッチを押します。

すべての方向指示灯が点滅します。もう一度押すと消灯します。

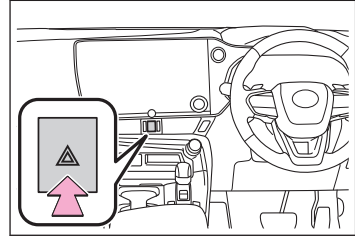

□ 知識

■ 非常点滅灯

- ハイブリッドシステム停止中（[READY] インジケーターが点灯していないとき）に、非常点滅灯を長時間使用すると、補機バッテリーがあがるおそれがあります。
- SRSエアバッグの作動時または後方から強い衝撃を受けたときは、非常点滅灯が自動で点滅します。

非常点滅灯スイッチを2回押すか、約20分経過すると消灯します。（衝撃の度合いや事故の状況によっては点滅しないことがあります。）

発炎筒で他の運転手に知らせる

高速道路や踏切などでの故障／事故時に非常信号用として使用します。（トンネル内や可燃物の近くでは使用しないでください）発炎時間は約5分です。非常点滅灯と併用してください。

□ 知識

■ 発炎筒の交換

本体に表示してある有効期限が切れる前に、レクサス販売店でお求めください。有効期限が切れると、着火しなかったり、炎が小さくなる場合があります。

▲ 警告

■ 発炎筒を使用してはいけない場所

次の場所では、発炎筒を使用しないでください。

煙で視界が悪くなったり、引火するおそれがあるため危険です。

- トンネル内
- ガソリンなど可燃物の近く

▲ 警告

■ 発炎筒の取り扱い

次のことを必ずお守りください。

- 使用中は、発炎筒を顔や体に向けたり、近付いたりしない
- 発炎筒は、お子さまにさわらせない

1 助手席足元の発炎筒を取り出します。

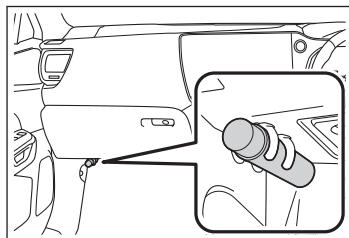

2 本体をまわしながら抜き、本体を逆さにして挿し込みます。

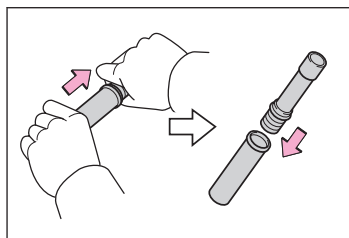

3 先端のフタを取り、すり薬Aで発炎筒の先端をこすり、着火させます。

必ず車外で使用してください。

着火させる際は、筒先を顔や体に向けないでください。

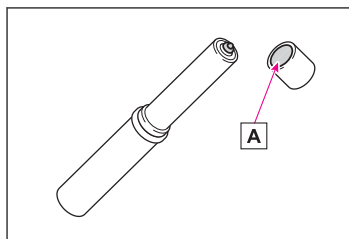

車を緊急停止する

万一、車が止まらなくなったときの非常時のみ、手順に従って車を停止させてください。

▲ 警告

■ 走行中にやむを得ずハイブリッドシステムを停止するときは

ハンドル操作が重くなるため、車のコントロールがしにくくなり危険です。ハイブリッドシステムを停止する前に、十分に減速するようにしてください。

1 ブレーキペダルを両足でしっかりと踏み続けます。

ブレーキペダルをくり返し踏まないでください。通常より強い力が必要となり、制動距離も長くなります。

2 シフトポジションをNにします。

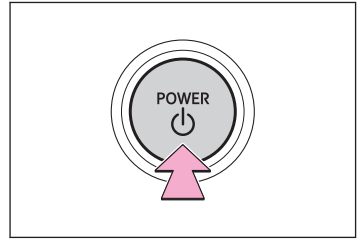

- シフトポジションがNになった場合：
減速後、車を安全な道路脇に停めます。
ハイブリッドシステムを停止します。
- シフトポジションがNにならない場合：
ブレーキペダルを両足で踏み続け、可能な限り減速させます。
パワースイッチを2秒以上押し続けるか、素早く3回以上連続で押してハイブリッドシステムを停止させます。

3 車を安全な道路脇に停めます。

▲ 警告

走行中にハイブリッドシステムの緊急停止したあと、走行中にハイブリッドシステムを再始動させる場合は、シフトポジションをNにし、パワースイッチを押してください。

車から避難する

故障したときはすみやかに次の指示に従ってください。

非常点滅灯を点滅させながら、車を路肩に寄せ停車します。

非常点滅灯は、故障などでやむを得ず路上駐車する場合、他車に知らせるため使用します。
高速道路や自動車専用道路上で故障したときは、すみやかに次の指示に従ってください。

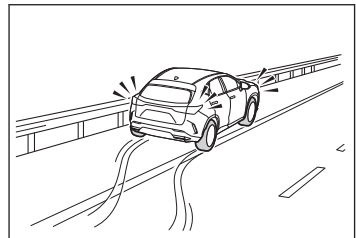

1 同乗者を避難させます。

- 2 車両の50m以上後方[A]に発炎筒と停止表示板を置くか、停止表示灯を使用します。

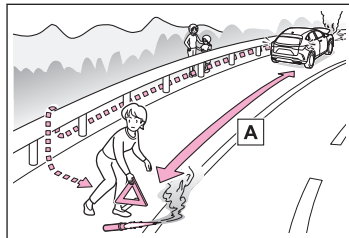

- 見通しが悪い場合はさらに後方に置いてください。
- 発炎筒は、燃料もれの際やトンネル内では使用しないでください。

□ 知識

■ 停止表示板／停止表示灯

高速道路や自動車専用道路でやむを得ず駐停車する場合は、停止表示板または停止表示灯の表示が、法律で義務付けられています。

停止表示板／停止表示灯のご購入については、レクスア販売店にお問い合わせください。

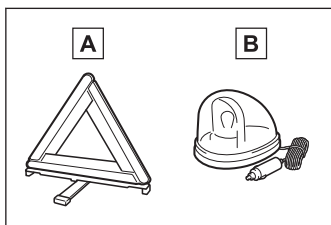

- A 停止表示板
- B 停止表示灯

- 3 その後、ガードレールの外側などに避難します。

水没／冠水したときの対処

この車両は水深が深い道路を走行できるように設計されていません。冠水路または冠水のおそれがある道路は、走行しないでください。車両が水没や漂流することが予想される場合は、車両に留まると危険です。

落ち着いて次のように対処してください。

- ドアを開けることができる場合、ドアを開けて車外に出てください。
- ドアを開けることができない場合、パワーウインドウスイッチでドアガラスを開けて避難経路を確保してください。
- ドアガラスが開けられる場合、窓から車外に出てください。
- 水没によりドアおよびドアガラスを開けることができない場合、落ち着いて車内外の水圧差がなくなるまで車内が浸水するのを待ってからドアを開けて車外に出てください。

車外の水位がドア高さの半分を超えると、水圧で車内からドアを開けることができません。

□ 知識

■ 水位がフロアを超えると

水位がフロアを超えて時間が経過すると、電気装置が損傷し、パワーウィンドウが作動しなくなったり、エンジンやモーターが停止し、車が移動できなくなるおそれがあります。

■ 緊急脱出用ハンマー*1の使用

この車両のフロントウィンドウガラスとドアガラスには合わせガラス★が使用されています。合わせガラスは、緊急脱出用ハンマー*1で割ることができません。

■ 合わせガラスの見分け方

ガラスの断面を上から見たとき、2枚の板ガラスを貼り合わせてあるのが合わせガラスです。

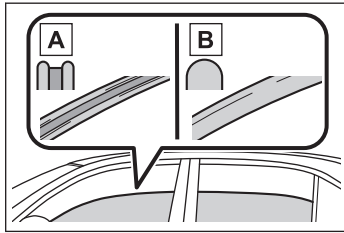

A 合わせガラス

B 強化ガラス

▲ 警告

■ 走行中の警告

冠水路または冠水のおそれがある道路は、走行しないでください。車両が故障して動かなくなり、水没や漂流から死亡につながるおそれがあります。

緊急停止システムの働き

事故により衝撃を受けハイブリッドシステムを停止して高電圧を遮断します。また、フューエルポンプ制御により燃料供給を停止し、燃料もれを最小限に抑えます。この場合、ハイブリッドシステムを再始動させることができなくなるためレクサス販売店へご連絡ください。

★：グレード、オプションなどにより、装備の有無があります。

*1：詳しくはレクサス販売店にお問い合わせください。

警告灯が点灯／点滅した

警告灯が点灯または点滅したままの場合は、落ち着いて対処してください。なお、点灯／点滅しても、その後消灯すれば異常ではありません。ただし、同じ現象が再度発生した場合は、レクサス販売店で点検を受けてください。

☐ 知識

■ 警告ブザー

状況によっては、外部の騒音やオーディオの音などにより、ブザー音が聞こえない場合があります。

ブレーキ警告灯（警告ブザー）

症状	原因 / 対処法
 (赤色)	<ul style="list-style-type: none"> ● ブレーキ液の不足 ● ブレーキシステムの異常 ただちに安全な場所に停車し、レクサス販売店へ連絡してください。走行を続けると危険です。

▲ 警告

ABS 警告灯とブレーキ警告灯が同時に点灯したときは、ただちに安全な場所に停車し、レクサス販売店にご連絡ください。

ABS またはブレーキアシストシステムに異常が発生しているだけでなく、強めのブレーキの際に車両が不安定になるおそれがあり、重大な傷害におよぶか、最悪の場合死亡につながるおそれがあります。

ブレーキ警告灯（警告ブザー）

症状	原因 / 対処法
 (黄色)	<ul style="list-style-type: none"> ● 回生ブレーキシステムの異常 ● 電子制御ブレーキシステムの異常 ● 電動パーキングブレーキシステムの異常 ただちにレクサス販売店で点検を受けてください。

▲ 警告

ABS 警告灯とブレーキ警告灯が同時に点灯したときは、ただちに安全な場所に停車し、レクサス販売店にご連絡ください。

ABS またはブレーキアシストシステムに異常が発生しているだけでなく、強めのブレーキの際に車両が不安定になるおそれがあり、重大な傷害におよぶか、最悪の場合死亡につながるおそれがあります。

高水温警告灯（警告ブザー）

症状	原因 / 対処法
 マルチインフォメーションディスプレイに表示されます。	エンジン冷却水の高温異常 ただちに安全な場所に停車し、オーバーヒートしたときの対処方法を行ってください。

— 関連リンク —

[オーバーヒートした \(P.702\)](#)

ハイブリッドシステム過熱警告灯（警告ブザー）

症状	原因 / 対処法
 マルチインフォメーションディスプレイに表示されます。	ハイブリッドシステムが過熱 安全な場所に停車し、対処方法に従ってください。

— 関連リンク —

[オーバーヒートした \(P.702\)](#)

充電警告灯（警告ブザー）

症状	原因 / 対処法
 マルチインフォメーションディスプレイに表示されます。	充電システムの異常 ただちに安全な場所に停車し、レクサス販売店へ連絡してください。

油圧警告灯（警告ブザー）

症状	原因 / 対処法
 マルチインフォメーションディスプレイに表示されます。	エンジンオイル圧力の異常 ただちに安全な場所に停車し、レクサス販売店へ連絡してください。

エンジン警告灯

症状	原因/対処法
	<ul style="list-style-type: none"> ● ハイブリッドシステムの異常 ● エンジン電子制御システムの異常 ● 電子制御スロットルの異常 ● トランスミッション電子制御システムの異常 <p>ただちに安全な場所に停車し、レクサス販売店へ連絡してください。</p>

SRS エアバッグ/プリテンショナー警告灯

警告灯	警告内容/対処方法
	<ul style="list-style-type: none"> ● SRS エアバッグシステムの異常 ● プリテンショナー付きシートベルトシステムの異常 <p>ただちにレクサス販売店で点検を受けてください。</p>

ABS & ブレーキアシスト警告灯（警告ブザー）

症状	原因/対処法
	<ul style="list-style-type: none"> ● ABS の異常 ● ブレーキアシストの異常 <p>ただちにレクサス販売店で点検を受けてください。</p>

▲ 警告

ABS 警告灯とブレーキ警告灯が同時に点灯したときは、ただちに安全な場所に停車し、レクサス販売店にご連絡ください。

ABS またはブレーキアシストシステムに異常が発生しているだけでなく、強めのブレーキの際に車両が不安定になるおそれがあり、重大な傷害におよぶか、最悪の場合死亡につながるおそれがあります。

ペダル誤操作警告灯（警告ブザー）

症状	原因/対処法
 <p>マルチインフォメーションディスプレイに表示されます。</p>	<p>ブザーが鳴った場合：</p> <ul style="list-style-type: none"> ● ブレーキオーバーライドシステムの異常 ● ドライブスタートコントロールの異常 <p>ただちにレクサス販売店で点検を受けてください。</p>

症状	原因 / 対処法
 <p>マルチインフォメーションディスプレイに表示されます。</p>	<p>ブザーが鳴った場合： アクセルペダルを踏んだ状態でシフト操作が行われたことにより、ドライブスタートコントロールが作動 ただちにアクセルペダルを離してください。</p>
	<p>ブザーが鳴った場合： PKSB（パーキングサポートブレーキ）作動時 マルチインフォメーションディスプレイに表示されているメッセージの指示に従ってください。</p>
	<p>ブザーが鳴らなかった場合： アクセルペダルとブレーキペダルが同時に踏まれたことにより、ブレーキオーバーライドシステムが作動 アクセルペダルを離し、ブレーキペダルを踏んでください。</p>

パワーステアリング警告灯（警告ブザー）

症状	原因 / 対処法
 <p>（赤色／黄色）</p>	<p>EPS（エレクトリックパワーステアリング）の異常 ただちにレクス販売店で点検を受けてください。</p>

□ 知識

■ パワーステアリング警告灯／警告ブザー

補機バッテリーの充電が不十分な場合、または一時的に電圧が下がった場合に警告灯が点灯し、警告ブザーが鳴ることがあります。

▲ 警告

パワーステアリング警告灯が黄色に点灯したときは操作力補助が制限され、赤色に点灯したときは操作力補助がなくなるため、ハンドル操作が非常に重くなることがあります。

ハンドル操作が通常より重いときは、ハンドルをしっかり持ち、通常より強く操作してください。

燃料残量警告灯

症状	原因 / 対処法
	燃料の残量が約 8.5L 以下になった 燃料を補給する

運転席/助手席シートベルト非着用警告灯（警告ブザー）

症状	原因 / 対処法
	運転席/助手席シートベルトの非着用 シートベルトを着用する 助手席乗員がいるときは、助手席乗員もシートベルトを着用してください。

□ 知識



■ 運転席/助手席シートベルト非着用警告ブザー

運転席/助手席シートベルト非着用のまま車速が一定以上になると、警告ブザーが一定時間断続的に鳴ります。

■ シートベルト非着用警告灯の乗員検知センサーの作動

- 助手席に乗員がいなくても、シートに荷物などを置くと、センサーが重量を検知して警告灯が点滅し、ブザーが鳴ることがあります。
- 助手席に座布団などを敷くと、センサーが乗員を検知せず警告灯が作動しないことがあります。

リヤ席シートベルト非着用警告灯（警告ブザー）

症状	原因 / 対処法
 (ヘッドアップディスプレイ非装着車)	リヤ席シートベルトの非着用 シートベルトを着用する
 (ヘッドアップディスプレイ装着車)	

□ 知識

■ リヤ席シートベルト非着用警告ブザー

リヤ席シートベルト非着用（いずれかのシートベルト脱着により、リヤ席シートベルト非着用警告灯が点灯している状態）のまま車速が一定以上になると、警告ブザーが一定時間断続的に鳴ります。

タイヤ空気圧警告灯（警告ブザー）

症状	原因 / 対処法
	警告灯が約 1 分間点滅したあとに点灯し、ブザーが鳴らなかった場合： タイヤ空気圧警報システムの異常 レクサス販売店で点検を受けてください。
	警告灯が点灯し、ブザーが鳴った場合： 自然要因 タイヤが十分に冷えてから空気圧を確認し、適切な値に調整してください。
	警告灯が点灯し、ブザーが鳴った場合： タイヤのパンク ただちに安全な場所に停車し、対処方法に従ってください。

☐ 知識

■ タイヤ空気圧警告灯が点灯した場合

タイヤがパンクしていないか確認してください。

- パンクしているときは：→ P.647
- パンクしていないときは：パワースイッチを OFF にしたあとで再度 ON にして、タイヤ空気圧警告灯が点灯しているか点滅しているかを確認してください。
 - タイヤ空気圧警告灯が 1 分間点滅したあとに点灯した場合
 タイヤ空気圧警報システムに異常があるおそれがあります。ただちにレクサス販売店で点検を受けてください。
 - タイヤ空気圧警告灯が点灯した場合
 タイヤが十分に冷えてから空気圧を確認し、適切な値に調整してください。
 数分たっても警告灯が消灯しない場合は、タイヤ空気圧が適切な値であることを確認し、タイヤ空気圧警報システムの空気圧設定を行ってください。
 空気圧設定を行ってから数分たっても警告灯が消灯しない場合は、ただちにレクサス販売店で点検を受けてください。

■ 自然要因によるタイヤ空気圧警報

自然な空気もれ、外気温による空気圧の変化など、自然要因によりタイヤ空気圧警告灯が点灯することがあります。この場合、タイヤ空気圧を適切な値に調整してください。数分後に警告灯が消灯します。

▲ 警告

■ タイヤ空気圧警告灯が点灯した場合

次のことを必ずお守りください。お守りいただかないと、駆動系部品の損傷や不安定な操縦特性により、重大な傷害におよぶか、最悪の場合死亡につながるおそれがあります。

- ランフラットタイヤ装着車：
 - 周囲の交通状況にあわせ、できるだけ速やかに減速し、80km/h をこえない速度で走行してください。
 - できる限り速やかに安全な場所に停車し、タイヤ空気圧を調整してください。
 - タイヤ空気圧を調整したあとも警告灯が点灯する場合は、タイヤがパンクしている可能性があります。最寄りのレクサス販売店でタイヤを交換してください。
 - 急ハンドル/急ブレーキを避けてください。タイヤの状態が悪化すると、ハンドル操作やブレーキが効かなくなるおそれがあります。

■ タイヤの破裂、突然の空気もれが発生した場合

急激にタイヤ空気圧が低下した場合は、タイヤ空気圧警報システムによる警報がでない場合があります。

▲ 注意

■ タイヤ空気圧警報システムについての注意

- 純正ホイール以外を使用した場合、バルブ/送信機から発信する電波の飛び方がかわり、システムが正常に作動しないことがあります。
- 構造/メーカー/銘柄/トレッドパターンが異なるタイヤを使用しないでください。タイヤ空気圧警報システムが正常に作動しないことがあります。
- タイヤ空気圧警告灯の点灯および点滅は、空気圧設定では解除できません。

クリアランスソナー OFF 表示灯（警告ブザー）

症状	原因/対処法
	クリアランスソナーの異常 ただちにレクサス販売店で点検を受けてください。
	センサー部の汚れなどによりシステムが一時的に使用できない マルチインフォメーションディスプレイに表示されているメッセージの指示に従ってください。

PCS 警告灯（警告ブザー）

症状	原因 / 対処法
	<p>PCS（プリクラッシュセーフティ）の異常が考えられます。</p> <p>プリクラッシュセーフティがOFF、またはVSC（ビークルスタビリティコントロール）システムが停止しているときも点灯します。</p> <ul style="list-style-type: none"> ● ディスプレイに表示されているメッセージの指示に従ってください。

LTA 表示灯（警告ブザー）

症状	原因 / 対処法
 （橙色）	<p>LTA（レーントレーシングアシスト）の異常が考えられます。</p> <ul style="list-style-type: none"> ● ディスプレイに表示されているメッセージの指示に従ってください。

LDA 表示灯（警告ブザー）

症状	原因 / 対処法
 （橙色）	<p>LDA（レーンデパーチャーアラート）の異常が考えられます。</p> <ul style="list-style-type: none"> ● ディスプレイに表示されているメッセージの指示に従ってください。

レーダークルーズコントロール表示灯（警告ブザー）

症状	原因 / 対処法
 （橙色）	<p>レーダークルーズコントロールの異常が考えられます。</p> <ul style="list-style-type: none"> ● ディスプレイに表示されているメッセージの指示に従ってください。

クルーズコントロール表示灯（警告ブザー）

症状	原因 / 対処法
 （橙色）	<p>クルーズコントロールの異常が考えられます。</p> <ul style="list-style-type: none"> ● ディスプレイに表示されているメッセージの指示に従ってください。

PDA 表示灯（警告ブザー）

症状	原因/対処法
 (橙色)	<p>PDA(プロアクティブドライビングアシスト) の異常が考えられます。</p> <p>ディスプレイに表示されているメッセージの指示に従ってください。</p>

運転支援情報表示灯

症状	原因/対処法
	<p>次のシステムのいずれかが異常、または停止しています。</p> <ul style="list-style-type: none"> ● PCS (プリクラッシュセーフティ) ● LDA (レーンディパーチャーアラート) ● PKSB (パーキングサポートブレーキ) ★ ● RCD (リヤカメラディテクション) ★ ● BSM (ブラインドスポットモニタ) ● RCTA (リヤクロストラフィックアラート) ● 安心降車アシスト ● 後方車両への接近警報 ● ディスプレイに表示されているメッセージの指示に従ってください。

スリップ表示灯

症状	原因/対処法
 (点灯)	<ul style="list-style-type: none"> ● VSC (ビークルスタビリティコントロール) システムの異常 ● TRC (トラクションコントロール) システムの異常 ● Trail Mode の異常 ● ヒルスタートアシストコントロールシステムの異常 <p>ただちにレクサス販売店で点検を受けてください。</p>

★: グレード、オプションなどにより、装備の有無があります。

パーキングブレーキ表示灯

症状	原因 / 対処法
 (点滅)	<p>パーキングブレーキが完全にかかっていない、または解除されていない可能性があります。</p> <p>パーキングブレーキスイッチを再度操作してください。</p> <p>パーキングブレーキが解除されていないときは点灯します。解除後、消灯すれば正常です。</p>
	<p>パーキングブレーキシステムの異常</p> <p>ただちにレクサス販売店で点検を受けてください。</p>

ブレーキホールド作動表示灯（警告ブザー）

症状	原因 / 対処法
 (点滅)	<p>ブレーキホールドシステムの異常</p> <p>ただちにレクサス販売店で点検を受けてください。</p>

ディスプレイに警告メッセージが表示された

マルチインフォメーションディスプレイには、システムの故障や誤った操作をしたときの警告、メンテナンスが必要であることをお知らせするメッセージが表示されます。メッセージが表示されたときは、メッセージの内容に従って対処してください。

処置後に再度メッセージが表示されたときは、レクサス販売店へご連絡ください。

また、メッセージと同時に専用警告灯が点灯／点滅する場合があります。その際は、各警告灯が点灯／点滅したときの対処方法に従ってください

□ 知識

■ 警告メッセージ

文中の警告メッセージの表示は、使用状況や車両の仕様により実際の表示と異なる場合があります。

■ 警告ブザー

状況によっては、外部の騒音やオーディオの音などにより、ブザー音が聞こえない場合があります。

「エンジンオイル量不足 補充するか、交換してください」

原因	対処法
エンジンオイルが不足しているときにメッセージが表示されます。	エンジンオイル量を点検し、オイルを補給してください。 また、傾斜路などに停車したときに表示される場合があります。水平な路面に移動し、メッセージが表示されるか確認してください。

「ハイブリッドシステム 停止のため ハンドルが 重くなります」

原因	対処法
走行中にハイブリッドシステムが停止したときにメッセージが表示されます。	ハンドル操作が通常より重いときは、ハンドルをしっかりと持ち、通常より強く操作してください。

「バッテリー保護のため 自動で電源を OFF しました」

原因	対処法
自動電源 OFF 機能が作動したときにメッセージが表示されます。	次回ハイブリッドシステム始動時に、約 5 分間ハイブリッドシステムが作動した状態を保持し、補機バッテリーを充電してください。

— 関連リンク —

パワースイッチのモードを切りかえる (P.183)

「Nレンジです アクセルを緩めて 希望レンジに 切りかえてください」

原因	対処法
シフトポジションがNで、アクセルペダルを踏んだときにメッセージが表示されます。	アクセルペダルから足を離し、シフトポジションをDまたはRにしてください。

「ハイブリッドシステムが 高温になるため 停車時は ブレーキを 踏んでください」

原因	対処法
上り坂などでの停車時にアクセルペダルを踏んで車両を保持するとメッセージが表示される場合があります。	そのままの状態を続けるとハイブリッドシステムが過熱するおそれがあります。アクセルペダルから足を離し、ブレーキペダルを踏んでください。

「補機バッテリー充電システム異常 安全な場所に停車し 取扱書を確認」

原因	対処法
故障している可能性があります。	ただちに安全な場所に停車し、レクサス販売店へ連絡してください。走行を続けると危険です。

「駆動用電池保護が必要 Pレンジにして 再始動してください」

原因	対処法
一定時間シフトポジションがNになっていると、駆動用電池の残量が低下し、メッセージが表示されます。	車両を動かす場合は、シフトポジションをPにして、ハイブリッドシステムを再始動してください。

「駆動用電池保護が必要 Nレンジの使用を控えてください」

原因	対処法
シフトポジションがNのときにメッセージが表示されることがあります。	シフトポジションがNでは充電できないため、停車するときはシフトポジションをPにしてください。

「ハイブリッドシステム 高温出力制限中です」

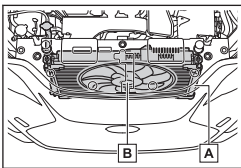
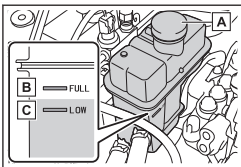
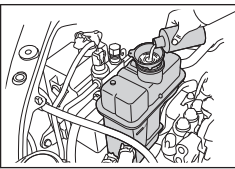
原因	対処法
負荷の高い走行状況（例えば、長い上り坂を走行）のときにメッセージが表示される場合があります。	<p>1 安全な場所に停車します。</p> <p>2 ハイブリッドシステムを停止し、注意してボンネットを開けます。</p> <p>3 ハイブリッドシステムが十分に冷えてから、ラジエーターコア部（放熱部）やホースなどからの冷却水もれを点検します。</p> <p>多量の冷却水もれがある場合は、ただちにレクサス販売店に連絡してください。</p>  <p>A ラジエーター B ファン</p>
	<p>4 冷却水の量がリザーバタンクの[FULL]（上限）と[LOW]（下限）のあいだにあるかを点検します。</p>  <p>A リザーバタンク B [FULL]（上限） C [LOW]（下限）</p>
	<p>5 冷却水が不足している場合は、冷却水を補給します。</p> <p>冷却水がない場合は、応急措置として水を補給してください。</p> 
	<p>6 ハイブリッドシステムを停止してから5分以上経過したあとで、ハイブリッドシステムを始動し、マルチインフォメーションディスプレイを確認します。</p> <p>表示が消えない場合：ハイブリッドシステムを停止してレクサス販売店に連絡する</p> <p>表示が消えている場合：ハイブリッドシステムの温度が低下したため、通常走行が可能です。</p> <p>ただし、そのあともひんぱんに表示される場合は、レクサス販売店に連絡してください。</p>

▲ 警告

ボンネットを開ける際は、次のことをお守りください。

- エンジンルームから蒸気が出ている場合は、蒸気が出なくなるまでボンネットを開けないでください。エンジンルーム内が高温になっています。
- ハイブリッドシステムの停止後は、「READY」インジケーターが消灯していることを確認してください。

ハイブリッドシステムが作動していると、ガソリンエンジンが自動的に動き出したリ、ガソリンエンジンが停止していても、冷却ファンが急にまわり出すことがあります。

また、パワースイッチを OFF にしても数分間作動することがあります。

ファンなどの回転部分にふれたり、近付いたりすると、手や着衣（特にネクタイ／スカーフ／マフラーなど）が巻き込まれたりして、重大な傷害を受けるおそれがあります。

- ハイブリッドシステムおよびラジエーターが熱い場合は、冷却水リザーバータンクのキャップを開けないでください。高温の蒸気や冷却水が圧力によって噴き出すおそれがあります。

▲ 注意**■ 冷却水を入れるとき**

ハイブリッドシステムが十分に冷えてからゆっくり入れてください。

ハイブリッドシステムが熱いときに急に冷たい冷却水を入れると、ハイブリッドシステムが損傷するおそれがあります。

■ 冷却システムの故障を防ぐために

次のことをお守りください。

- 異物（砂やほこりなど）を冷却水に混入させない
- 市販の冷却水添加剤を使用しない

「切替未完了 登録し直してください 取扱説明書を確認」

原因	対処法
タイヤ空気圧警報システムの ID 切りかえができません。	装着しているタイヤセットを確認して、切りかえ手順を最初からやり直してください。

— 関連リンク —

[ID コードを切りかえる \(P.582\)](#)

「駆動用電池の点検を 販売店で受けてください」

対処法

駆動用電池の点検／交換時期になったときにメッセージが表示されます。すみやかにレクサス販売店で点検を受けてください。

- 点検を受けないままお車を使用し続けると、ハイブリッドシステムを始動できなくなるおそれがあります。
- 万一、ハイブリッドシステムが始動できなくなったときは、ただちにレクサス販売店へご連絡ください。

「ヘッドランプシステム 故障 販売店で 点検してください」

原因	対処法
システムに異常があるおそれがあります。	レクサス販売店で点検を受けてください。

「AWD システム高温 2WD 走行に 切替わりました」

原因	対処法
負荷の高い走行状況が続いた場合などに表示される場合があります。	<ul style="list-style-type: none"> ● メッセージが表示されなくなるまで車速を落として走行するか、ハイブリッドシステムを作動させたまま安全な場所に停車してください。 メッセージが消えない場合は、レクサス販売店で点検を受けてください。

「エンジン冷却水高温 安全な場所に停車して 取扱書を確認してください」

対処法

オーバーヒートしたときの対処方法を行ってください。

— 関連リンク —

[オーバーヒートした \(P.702\)](#)

「スマートエントリー & スタートシステム故障 取扱書を確認」

原因	対処法
故障している可能性があります。	ただちにレクサス販売店で点検を受けてください。

「故障のためブレーキ力が低下 安全な場所に停車して取扱書を確認」

原因	対処法
故障している可能性があります。	ただちに安全な場所に停車し、レクサス販売店へ連絡してください。走行を続けると危険です。

「エンジン油圧不足 安全な場所に停車して取扱書を確認してください」

原因	対処法
故障している可能性があります。	ただちに安全な場所に停車し、レクサス販売店へ連絡してください。走行を続けると危険です。

「電力消費が大きいいため一部の空調・ヒータ作動を制限中です」

原因	対処法
ひんばんに表示されるときは、充電系の異常や補機バッテリーが劣化している可能性があります。	ただちにレクサス販売店で点検を受けてください。

販売店での点検を促すメッセージ

原因	対処法
警告メッセージで名称が表示されたシステム、または部位などに問題が発生しています。	すみやかにレクサス販売店で点検を受けてください。

「新しいキーが登録されました 詳しくは販売店に 問い合わせください」

原因	対処法
追加で新しく電子キーが登録された場合、車外からロック解除して運転席ドアを開けたときにメッセージが表示されることが10日ほどつづきます。	電子キーの登録をした覚えがないにも関わらずメッセージが表示されたときは、お持ちの電子キー以外に登録されている電子キーがないかをレクサス販売店で確認してください。

「EPB が連続で操作されました しばらくお待ちください」

原因	対処法
短時間に作動をくり返すと、システム過熱防止のために作動制限することがあります。	操作を控えてください。1分程度でもとの状態にもどります。

「EPB 動作が途中で停止しました」

原因	対処法
パーキングブレーキスイッチを操作してください。何度か操作してもメッセージが消えない場合は、システムに異常があるおそれがあります。	レクサス販売店で点検を受けてください。

「EPB 現在使用できません」

原因	対処法
パーキングブレーキスイッチを操作してください。何度か操作しても表示が消えない場合は、システムに異常があるおそれがあります。	レクサス販売店で点検を受けてください。

「BrakeHold 故障 ブレーキを踏み解除ください 販売店で点検してください」

原因	対処法
システムに異常があるおそれがあります。	ただちにレクサス販売店で点検を受けてください。

「DCDC コンバータの 冷却部品のメンテナンス必要 取扱書を確認」

原因	対処法
DC/DC コンバータの冷却用の吸入口/フィルターが目づまりしている、吸入口がふさがれている、またはダクトにすき間があるなどが考えられますので、次の対処方法に従ってください。	<ul style="list-style-type: none"> ● DC/DC コンバータの冷却用吸入口/フィルターが汚れている場合は、清掃してください。 ● DC/DC コンバータの冷却用吸入口/フィルターが汚れていないのにメッセージが表示されたときは、レクサス販売店で点検を受けてください。

— 関連リンク —

[DC/DC コンバータ冷却用吸入口/フィルターの清掃 \(P.561\)](#)

「EV モードに現在切りかえできません」

原因	対処法
EV ドライブモードを使用できません。 EV ドライブモードを使用できない理由（暖機中/電池充電不足/ EV 速度域超過/アクセル踏み過ぎ）が表示される場合があります。	EV ドライブモードが使用できる状況になってから使用してください。

「EV モードが解除されました」

原因	対処法
EV ドライブモードを使用できません。 EV ドライブモードを使用できない理由（電池充電不足／EV 速度域超過／アクセル踏み過ぎ）が表示される場合があります。	しばらく走行してから使用してください。

「充電コネクタ操作により 充電停止しました」

原因	対処法
<ul style="list-style-type: none"> ● 充電中に普通充電コネクタを取りはずした ● 普通充電で満充電になったあと、電力を消費する機能*1 が作動したことで低下した駆動用電池残量を補うための再充電時に、普通充電コネクタを取りはずした 	<p>充電中に普通充電コネクタを取りはずすと、充電は中断されます。充電を継続する場合は、再度コネクタを接続してください。</p>
普通充電コネクタが確実に接続されていない	<p>普通充電コネクタの接続状態を確認してください。</p> <ul style="list-style-type: none"> ● 普通充電コネクタを接続するときは、ロック解除ボタンにふれないように注意し、「カチツ」と音がするまで挿し込んでください。ロック解除ボタンを押しながら挿し込むと、正しく接続されないおそれがあります。 ● 普通充電コネクタの接続後は、ロック解除ボタンが押し込まれておらず、充電ポートの充電インジケータが点灯していることを確認してください。 <p>正しい作業手順に従っても充電できない場合は、レクサス販売店で点検を受けてください。</p>
充電中に普通充電コネクタのロック解除ボタンを押した	充電中にロック解除ボタンを押し続けると、充電が停止します。充電を続ける場合は、普通充電コネクタを接続し直してください。

*1：駆動用電池ヒーターが作動すると、電力が消費されます。また、マイルームモードの使用も、電力を消費します。

「充電完了しました（駆動用電池温度による制限）」

原因	対処法
駆動用電池が高温の状態が続いたため、駆動用電池の保護のために充電が終了した	ご希望の充電量に到達していないときは、駆動用電池が冷えてから再度、充電を行ってください。

「停電または電源プラグ抜けにより充電停止しました」

原因	対処法
外部電源からの電源供給に問題がある	<p>次の点をご確認ください。</p> <ul style="list-style-type: none"> ● 電源プラグが抜けていないか ● 手元スイッチがOFFになっていないか ● コントロールユニット上の電源インジケータが点灯しているか ● ブレーカーが落ちていないか <p>以上の点に問題がない場合は、建物のコンセントなどに問題がある可能性があります。電気工事業者に点検を依頼してください。充電設備のご利用時に問題が生じた場合は、設備の管理者にご連絡ください。</p> <p>電源経路に問題がないのに充電できない場合は、システムの異常が考えられます。レクサス販売店で点検を受けてください。</p> <p>なお、コントロールユニット上のエラーインジケータが点滅している場合は、漏電の可能性があります。レクサス販売店にご相談ください。</p>
普通充電器（スタンド）が充電を停止した	<ul style="list-style-type: none"> ● 普通充電器（スタンド）の仕様により、電源供給が停止されることで充電中止となることがあります。例えば、次のような場合があります。普通充電器（スタンド）の取り扱い説明をご確認ください。 <ul style="list-style-type: none"> ・ 普通充電器（スタンド）の停止ボタンを押した ・ 普通充電器（スタンド）にタイマー充電機能がある ・ 普通充電器（スタンド）が車両のタイマー充電機能に対応していない ● この車両に装備されている普通充電ケーブルでの充電が可能かご確認ください。レクサス純正の普通充電ケーブルを使用しても充電できない場合は、レクサス販売店にご相談ください。

「充電設備の 要因により 充電停止しました」

原因	対処法
次の原因が考えられます。 ● 普通充電器（スタンド）が車両に適合していない ● 普通充電器（スタンド）が充電を停止した	この車両に装備されている普通充電ケーブルでの充電が可能かご確認ください。レクサス純正の普通充電ケーブルを使用しても充電できない場合は、レクサス販売店にご相談ください。

「AC 供給電源の 要因により 充電停止しました」

原因	対処法
外部電源からの電源供給に問題がある	次の点をご確認ください。 ● 電源プラグがしっかりと挿し込まれているか ● 延長コードを使用したり、タコ足配線になったりしていないか ● 専用回線に接続されているか ● 停電が発生していないか 以上の点に問題がない場合は、建物のコンセントなどに問題がある可能性があります。電気工事業者に点検を依頼してください。充電設備のご利用時に問題が生じた場合は、設備の管理者にご連絡ください。 電源経路に問題がないのに充電できない場合は、システムの異常が考えられます。レクサス販売店で点検を受けてください。
普通充電器（スタンド）が充電を停止した	この車両に装備されている普通充電ケーブルでの充電が可能かご確認ください。トヨタ純正の普通充電ケーブルを使用しても充電できない場合は、レクサス販売店にご相談ください。

「電装品の 電力消費大のため 充電停止しました」

原因	対処法
車両の電装品によって電力が消費されている	次の点をご確認の上、再度充電してください。 ● ヘッドランプやオーディオなどが ON になっている場合は、OFF にしてください。 ● パワースイッチを OFF にしてください。 以上を実施しても充電できない場合は、補機バッテリーの充電不足が考えられます。ハイブリッドシステムを約 15 分以上作動させて、補機バッテリーを充電してください。

「システムの要因により充電停止しました」

原因 / 対処法

充電システムに異常が発生した
 レクサス販売店で点検を受けてください。

「燃料の残量低下により給電停止しました」

原因	対処法
燃料が少なくなつた	燃料を給油後、再度非常時給電システムを起動することが可能になります。 処置を行っても非常時給電システムが使用できない場合は、レクサス販売店で点検を受けてください。

「システム保護のため エンジン始動 EV 走行不可」

対処法

ハイブリッドシステム保護などの理由により、EV 走行が自動的に解除されます。
 その場合は、自動的に EV 走行に復帰するまで、ガソリンエンジンを併用した走行を続けてください。

「補機バッテリー（始動用）充電不足 取扱書確認ください。」

対処法

- 数秒後*2 に表示が消えたときは、ハイブリッドシステムが作動した状態を約 15 分以上保持し、補機バッテリーを充電してください。
- 表示が消えないときは、→P.664 の手順でハイブリッドシステムを始動してください。

⚠ 注意

「補機バッテリー（始動用）充電不足 取扱書確認ください。」がひんぱんに表示されるときは、補機バッテリーが劣化している可能性があります。

その状態で放置しておくと、補機バッテリーあがりを起こすおそれがあるため、レクサス販売店で補機バッテリーの点検を受けてください。

*2: 約 6 秒間表示されます。

「長期間燃料が 補給されていません 燃料を補給してください」

原因	対処法
一定のあいだ燃料が補給されておらず、燃料タンクにある燃料の品質が変化していることが予想されます。	すみやかに燃料を補給してください。

「シフトシステム故障 シフト切りかえ不可 安全な場所まで走行し 停車」

原因	対処法
シフト制御システムが故障しています。	ただちにレクサス販売店で点検を受けてください。

「シフトシステム故障 走行を継続できません」

原因	対処法
シフト制御システムが故障しています。	ただちにレクサス販売店で点検を受けてください。

シフト操作に関するメッセージが表示されたときは

原因	対処法
誤ったシフトポジションの選択や、停車中の意図せぬ車両の動き出しなどを防止するため、自動的にシフトポジションが切りかわったり、シフトレバーの操作が指示されたりすることがあります。	画面の指示に従ってシフトポジションを変更してください。

「シフトシステム故障 駐車時は パーキングブレーキ をかけ 取扱書確認」

原因	対処法
故障している可能性があります。	ただちにレクサス販売店で点検を受けてください。

「P スイッチ故障 駐車時は パーキングブレーキ をかけ 取扱書確認」

原因	対処法
故障している可能性があります。	ただちにレクサス販売店で点検を受けてください。

「シフトシステム不 작동 駐車時 パーキングブレーキ をかけ 取扱書確認」

原因	対処法
故障している可能性があります。	ただちにレクサス販売店で点検を受けてください。

「シフトシステム故障 取扱書確認」

原因	対処法
故障している可能性があります。	ただちにレクサス販売店で点検を受けてください。

「シフトシステム故障 安全な場所に停車して 取扱書確認」

原因	対処法
故障している可能性があります。	ただちにレクサス販売店で点検を受けてください。











「バッテリー充電不足 シフト切りかえ できません 取扱書確認」

原因	対処法
故障している可能性があります。	ただちにレクサス販売店で点検を受けてください。

「キーの電池残量が 少なくなっています 電池を 交換してください」











原因	対処法
電子キーの電池残量が少なくなっています。	新しい電池と交換してください。

「機能故障 販売店で点検」

原因	対処法
<p>次のいずれかのシステムが停止しています。</p> <ul style="list-style-type: none"> ● PCS (プリクラッシュセーフティ) ● LDA (レーンディパーチャーアラート) ● LTA (レーンレーシングアシスト) ●  LCA (レーンチェンジアシスト) ★ ● AHB (オートマチックハイビーム) ● AHS (アダプティブハイビームシステム) ● レーダークルーズコントロール ●  RSA (ロードサインアシスト) ●  先行車発進告知 ●  PDA (プロアクティブドライビングアシスト) ★ ●  BSM (ブラインドスポットモニタ) ●  RCTA (リヤクロストラフィックアラート) ●  後方車両への接近警報 ●  安心降車アシスト ● クリアランスソナー★ ●  PKSB (パーキングサポートブレーキ) ★ ●  RCD (リヤカメラディテクション) ★ 	<ul style="list-style-type: none"> ● すみやかにレクサス販売店で点検を受けてください。





★: グレード、オプションなどにより、装備の有無があります。

「機能停止 取扱書を確認」

原因	対処法
<p>次のいずれかのシステムが停止しています。</p> <ul style="list-style-type: none"> ● PCS (プリクラッシュセーフティ) ● LDA (レーンディパーチャーアラート) ● LTA (レーントレーシングアシスト) ●  LCA (レーンチェンジアシスト) ★ ● AHB (オートマチックハイビーム) ● AHS (アダプティブハイビームシステム) ● レーダークルーズコントロール ●  RSA (ロードサインアシスト) ●  先行車発進告知 ●  PDA (プロアクティブドライビングアシスト) ●  BSM (ブラインドスポットモニタ) ●  RCTA (リヤクロストラフィックアラート) ●  後方車両への接近警報 ●  安心降車アシスト ● クリアランスソナー★ ●  PKSB (パーキングサポートブレーキ) ★ ●  RCD (リヤカメラディテクション) ★ 	<ul style="list-style-type: none"> ● 次の対処法に従ってください。 <ul style="list-style-type: none"> ● 補機バッテリー電圧を確認する ● 前/後側方レーダの汚れや付着物を取り除く





★: グレード、オプションなどにより、装備の有無があります。

「機能停止 前方カメラ視界不良 取扱書を確認」

原因	対処法
<p>次のいずれかのシステムが停止しています。</p> <ul style="list-style-type: none"> ● PCS (プリクラッシュセーフティ) ● LDA (レーンディパーチャーアラート) ● LTA (レーントレーシングアシスト) ●  LCA (レーンチェンジアシスト) ★ ● AHB (オートマチックハイビーム) ● AHS (アダプティブハイビームシステム) ● レーダークルーズコントロール ●  RSA (ロードサインアシスト) ●  先行車発進告知 ●  PDA (プロアクティブドライビングアシスト) 	<ul style="list-style-type: none"> ● 次の対処法に従ってください。 <ul style="list-style-type: none"> ● ワイパー機能を使って、フロントウインドウガラスの汚れや付着物を取り除く。 ● エアコン機能を使って、フロントウインドウガラスの曇りを取り除く。 ● ボンネットを閉じる、またはステッカーを剥がすなど、カメラの視界を遮らないようにする。



★: グレード、オプションなどにより、装備の有無があります。

「機能停止 前方カメラ作動温度範囲外 常温までお待ちください」

原因	対処法
<p>次のいずれかのシステムが停止しています。</p> <ul style="list-style-type: none"> ● PCS (プリクラッシュセーフティ) ● LDA (レーンディパーチャーアラート) ● LTA (レーントレーシングアシスト) ●  LCA (レーンチェンジアシスト) ★ ● AHB (オートマチックハイビーム) ● AHS (アダプティブハイビームシステム) ● レーダークルーズコントロール ●  RSA (ロードサインアシスト) ●  先行車発進告知 ●  PDA (プロアクティブドライビングアシスト) 	<ul style="list-style-type: none"> ● 次の対処法に従ってください。 <ul style="list-style-type: none"> ● 炎天下での駐車時など、前方カメラが高温のときは、エアコンでカメラ周辺の温度を下げる ● 特に駐車時に太陽光を反射するサンシェードなどをフロントウインドウガラスに使用すると前方カメラが高温になりやすくなります ● 極寒での駐車時など、前方カメラが低温の時は、エアコンで前方カメラ周辺の温度を上げる



★: グレード、オプションなどにより、装備の有無があります。

「機能停止 前方レーダー汚れ 汚れを除去してください」



原因	対処法
<p>次のいずれかのシステムが停止しています。</p> <ul style="list-style-type: none"> ● PCS (プリクラッシュセーフティ) ● LDA (レーンディパーチャーアラート) ● LTA (レーントレーシングアシスト) ●  LCA (レーンチェンジアシスト) ★ ● AHB (オートマチックハイビーム) ● AHS (アダプティブハイビームシステム) ● レーダークルーズコントロール ●  先行車発進告知 ●  PDA (プロアクティブドライビングアシスト) 	<ul style="list-style-type: none"> ● 次の対処法に従ってください。 <ul style="list-style-type: none"> ● レーダーおよびレーダー専用カバーに付着物がないか確認し、あつた場合には取り除いてください。→P.366 ● 砂漠・草原・郊外などの、周辺車両や構造物が少ない広々とした地域を走行すると表示される場合があります。車両周辺に構造物や車両などが存在する場所まで走行すると、表示が消える場合があります。

★: グレード、オプションなどにより、装備の有無があります。

「機能停止 前方レーダー作動温度範囲外 常温までお待ちください」

原因	対処法
<p>次のいずれかのシステムが停止しています。</p> <ul style="list-style-type: none"> ● PCS (プリクラッシュセーフティ) ● LDA (レーンディパーチャーアラート) ● LTA (レーントレーシングアシスト) ●  LCA (レーンチェンジアシスト) ★ ● AHB (オートマチックハイビーム) ● AHS (アダプティブハイビームシステム) ● レーダークルーズコントロール ●  先行車発進告知 ●  PDA (プロアクティブドライビングアシスト) 	<ul style="list-style-type: none"> ● レーダー周辺の温度が作動条件外です。適切な温度になるまでお待ちください。

「機能停止 前方レーダー向き調整中 取扱書を確認」

原因	対処法
<p>次のいずれかのシステムが停止しています。</p> <ul style="list-style-type: none"> ● PCS (プリクラッシュセーフティ) ● LDA (レーンディパーチャーアラート) ● LTA (レーントレーシングアシスト) ●  LCA (レーンチェンジアシスト) ★ ● AHB (オートマチックハイビーム) ● AHS (アダプティブハイビームシステム) ● レーダークルーズコントロール ●  先行車発進告知 	<ul style="list-style-type: none"> ● 次の対処法に従ってください。 <ul style="list-style-type: none"> ● レーダーおよびレーダー専用カバーに付着物がないか確認し、あった場合には取り除いてください。→ P.366 ● レーダの向きがずれている可能性があり、レーダーが走行中に自動で再調整しています。しばらく走行を続けてください。

★: グレード、オプションなどにより、装備の有無があります。

原因	対処法
<ul style="list-style-type: none"> ●  PDA (プロアクティブドライビングアシスト) 	<ul style="list-style-type: none"> ● 次の対処法に従ってください。 <ul style="list-style-type: none"> ● レーダーおよびレーダー専用カバーに付着物がなく確認し、あった場合には取り除いてください。→ P.366 ● レーダの向きがずれている可能性があり、レーダーが走行中に自動で再調整しています。しばらく走行を続けてください。

「機能停止 周辺監視用カメラ視界不良 取扱書を確認」

原因	対処法
次のいずれかのシステムが停止しています。 <ul style="list-style-type: none"> ● RCD (リヤカメラディテクション) ★ ● PKSB (パーキングサポートブレーキ) ★ 	<ul style="list-style-type: none"> ● 前・後方カメラの汚れや付着物を取り除いてください。

「エンジン系故障」

原因	対処法
故障している可能性があります。	<ul style="list-style-type: none"> ● ただちにレクサス販売店で点検を受けてください。

「ハイブリッドシステム 故障」

原因	対処法
故障している可能性があります。	<ul style="list-style-type: none"> ● ただちにレクサス販売店で点検を受けてください。

「アクセル系故障」

原因	対処法
故障している可能性があります。	<ul style="list-style-type: none"> ● ただちにレクサス販売店で点検を受けてください。

「プラグイン充電システム故障」

原因	対処法
故障している可能性があります。	<ul style="list-style-type: none"> ● ただちにレクサス販売店で点検を受けてください。

★: グレード、オプションなどにより、装備の有無があります。

「バッテリー系故障」

原因	対処法
故障している可能性があります。	● ただちにレクサス販売店で点検を受けてください。

「ハイブリッドシステム停止」

原因	対処法
ガス欠になっている可能性があります。	● ただちに安全な場所に停車し、燃料残量が少ない場合は給油してください。

「燃料残量不足 エンジン停止」

原因	対処法
ガス欠になっている可能性があります。	● ただちに安全な場所に停車し、燃料残量が少ない場合は給油してください。

「条件を満たしていないため 開始できません 取扱書を確認」★

原因	対処法
 LCAの作動条件を満たしていないため使用できません。 → P.395	● すべての作動条件を満たしているときに、再度方向指示レバーを操作してください。

「クルーズコントロール 使用できません 取扱書を確認してください」

原因	対処法
次のいずれかのシステムが停止しています。 ● レーダークルーズコントロール ● クルーズコントロール 走行支援スイッチを短時間に繰り返し操作したときにメッセージが表示されることがあります。	● 走行支援スイッチを短く確実に押してください。

★: グレード、オプションなどにより、装備の有無があります。

ハイブリッドシステムの正しい始動方法に従っても始動できない

原因	対処法
スマートエントリー&スタートシステムの設定が非作動になっているため、電子キーが正常に働いていない可能性があります。	カスタマイズ機能でスマートエントリー&スタートシステムの設定を確認し、非作動になっている場合には、作動可能に設定変更してください。
電子キーが節電モードに設定されているため、正常に働いていない可能性があります。	電子キーが節電モードに設定されていないことを確認してください。設定されている場合は解除してください。
燃料が入っていない可能性があります。	給油してください。
イモビライザーシステムに異常がある可能性があります。	<ul style="list-style-type: none"> ● キーが金属製のものに接したり覆われたりしているときは、キーを金属製のものから遠ざけてください。 ● キーが他の車両のセキュリティシステム用キー（信号発信機内蔵キー）と重なっているときや接近しているときは、キーを遠ざけてください。
ステアリングロックシステムに異常がある可能性があります。	レクサス販売店にご連絡ください。
電子キーの電池切れやヒューズ切れなど、電気系統異常の可能性あります。	異常の種類によっては、ハイブリッドシステムを一時的な処置でかけることができます。
シフト制御システムに異常がある可能性があります。 ^{*1}	レクサス販売店にご連絡ください。
駆動用電池の温度が著しく低い（およそ-30℃以下）可能性があります。	外気温の上昇を待つなど、駆動用電池の温度が上がってから再度始動操作をしてください。

ハイブリッドシステムを緊急始動する

緊急時以外は、この方法で始動させないでください。

- 1 パーキングブレーキがかかっていることを確認するため、パーキングブレーキスイッチを押します。

メーター内のパーキングブレーキ表示灯が点灯します。

*1:シフトポジションをPから切りかえることができない可能性があります。

- 2 シフトポジションがPにあることを確認します。
- 3 パワースイッチをACCにします。
- 4 ブレーキペダルをしっかりと踏んでパワースイッチを約15秒以上押し続けます。

上記の方法でハイブリッドシステムが始動しても、システムの故障が考えられます。

ただちにレクサス販売店で点検を受けてください。

電子キーが正常に働かない状態でハイブリッドシステムを始動する

- 1 シフトポジションがPの状態ではブレーキペダルを踏みます。
- 2 電子キーのレクサスエンブレム面で、パワースイッチにふれます。

電子キーを認識するとブザーが鳴り、パワースイッチのモードがONへ切りかわります。

カスタマイズ機能でスマートエントリー&スタートシステムの設定が非作動になっているときは、パワースイッチのモードがACCへ切りかわります。

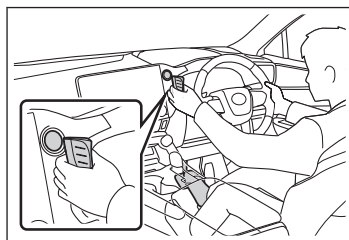

- 3 ブレーキペダルをしっかりと踏み込んで、マルチインフォメーションディスプレイにメッセージが表示されていることを確認します。
- 4 パワースイッチを押します。

上記の処置をしても作動しないときは、レクサス販売店にご連絡ください。

□ 知識

■ ハイブリッドシステムの停止のしかた

通常のハイブリッドシステム停止のしかたと同様に、シフトポジションをPにし、パーキングブレーキをかけて、パワースイッチを押します。

■ 電子キーの電池交換

ここで説明しているハイブリッドシステムの始動方法は一時的な処置です。電池が切れたときは、ただちに電池の交換をおすすめします。

■ パワースイッチモードの切りかえ

手順4でブレーキペダルから足を離してパワースイッチを押すと、ハイブリッドシステムが始動せず、スイッチを押すごとにモードが切りかわります。

— 関連リンク —

[電子キーの電池を交換する \(P.660\)](#)

室内灯やヘッドランプが暗くハイブリッドシステムが始動できない

原因	対処法
補機バッテリーあがりの可能性があります。	ブースターケーブルを使ってハイブリッドシステムを再始動します。
補機バッテリーのターミナルがゆるんでいる可能性があります。	補機バッテリーのターミナルがゆるんでいないか確認します。

— 関連リンク —

補機バッテリーがあがったときにハイブリッドシステムを再始動する (P.664)

補機バッテリーあがり (P.638)

キーの種類 (P.116)

ドアの開閉 (P.128)

メカニカルキーを使って操作する (P.662)

ドア開スイッチでドアを開けることができない (P.668)

補機バッテリー端子をはずすときは (P.641)

初期設定が必要な項目 (P.736)

補機バッテリーあがり

▲ 警告

■ 補機バッテリーを交換するときは

- 液栓やインジケーターがステーに近いと、バッテリー液（硫酸）がもれだすおそれがあります。
- 補機バッテリーの交換については、レクサス販売店にご相談ください。

補機バッテリーがあがった場合は、P から他のポジションに切りかえることができない可能性があります。

その場合は、前輪が固定されているため、前輪を持ち上げないと車両の移動ができません。

□ 知識

■ 補機バッテリーあがり時や取りはずし時などは

- 補機バッテリー脱着直後はスマートエントリー&スタートシステムによるドアのロック解除ができない場合があります。
ロック解除できなかった場合は、ワイヤレスリモコン、またはメカニカルキーでロック/ロック解除を実施してください。

- 補機バッテリー脱着後、最初の始動操作でハイブリッドシステム始動ができなかった場合は、電子キーのレクサスエンブレム面で、パワースイッチにふれ、ハイブリッドシステム始動をしてください。

- 車両は常にパワースイッチの状態を記憶しています。

補機バッテリーあがり時や補機バッテリー脱着後は、バッテリーをはずす前の状態に車両は復帰します。

補機バッテリーを脱着する際は、パワースイッチを OFF にしてから行ってください。

補機バッテリーあがり前のパワースイッチの状態が不明の場合、補機バッテリー接続時は特に注意してください。

- 初期設定が必要な機能があります。

■ 補機バッテリーあがりを防ぐために

- ハイブリッドシステムが停止しているときは、ランプやオーディオの電源を切ってください。

- 渋滞などで長時間止まっているときは、不必要な電装品の電源を切ってください。

■ 補機バッテリーがあがったときは

- スマートエントリー&スタートシステムやワイヤレスリモコンでドアをロック/ロック解除することや、ドア開スイッチでの操作ができません。メカニカルキーを使って手動リリースハンドルの作動を有効/無効にしてください。手動リリースハンドルの作動を有効にすることでドアを開くことができます。

- コンピューターに記憶されている情報が消去されます。

補機バッテリーがあがったときは、レクサス販売店で点検を受けてください。

- 初期設定が必要な機能があります。

■ 補機バッテリーの充電

補機バッテリーの電力は、車両を使用していないあいだも、一部の電装品による消費や自然放電のために、少しずつ消費されています。

そのため、車両を長時間放置すると、補機バッテリーがあがってハイブリッドシステムが始動できなくなるおそれがあります。

(補機バッテリーはハイブリッドシステムの作動中に自動で充電されます)

■ 補機バッテリーを交換するときは

- 一括排気タイプの補機バッテリー（欧州規格）を使用してください。
- 交換前と同一のケースサイズ（LN2）、20時間率容量（20HR）が同等（60Ah）以上、かつ性能基準値（CCA）が同等（345A）以上の補機バッテリーを使用してください。
 - 大きさが異なると、補機バッテリーが正しく固定されません。
 - 20時間率容量が小さいと、車両を使用していない時期が短い期間であっても補機バッテリーがあがって、ハイブリッドシステムの始動ができなくなるおそれがあります。
- 補機バッテリー交換後は、交換後の補機バッテリーの排気穴に次のものを確実に取り付けてください。*1

- 排気ホースは、交換前の補機バッテリーに取り付けられているものを使用し、車両穴部と確実に接続されていることを確認してください。
- 排気穴栓は、交換後の補機バッテリーに付属のもの、または交換前の補機バッテリーに取り付けられているものを使用してください。

詳しくは、レクサス販売店にご相談ください。

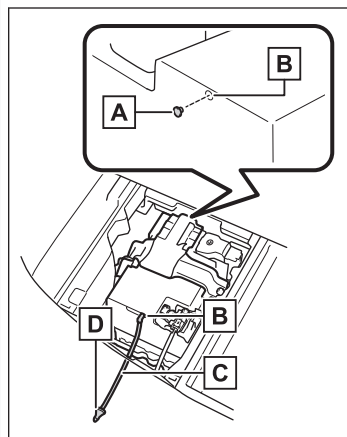

- A 排気穴栓
- B 排気穴
- C 排気ホース
- D 車両穴部

補機バッテリーあがり発生後、車外よりドアをロックできないときは

スマートエントリー&スタートシステム、ワイヤレスリモコンでドアをロックすることができなくなります。

運転席ドアの作動を無効にするには

- 1 ドアハンドルのスリット部にプラスチック製のカードなどを挿し込みカバーを取りはずします。

破損を防ぐためにカバーに過度の負荷をかけないでください。

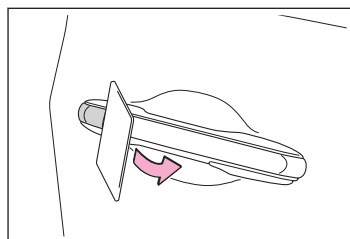

*1:新しく交換する補機バッテリーによっては、排気穴がないものもあります。

- 2 メカニカルキーを使ってロック側にまわし、ドアを無効にします。

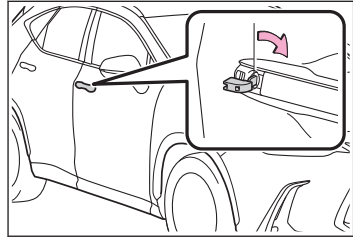

- 3 ドアが開かないことを確認してください。

運転席以外のドアの作動を無効にするには

- 1 ドアを開き、メカニカルキーを使ってカバーを矢印方向にスライドしてください。

破損を防ぐためにカバーに過度の負荷をかけないでください。

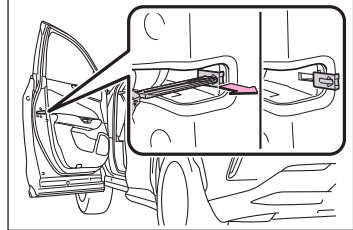

- 2 溝にメカニカルキーを挿し込みます。

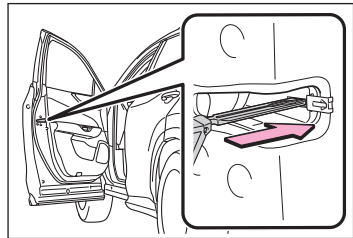

- 3 メカニカルキーを抜いてからカバーを元の位置にもどしてください。

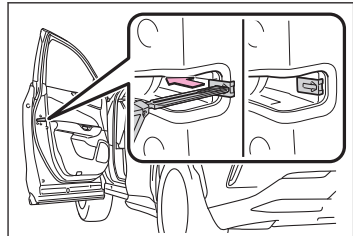

- 4 全てのドアが開かないことを確認してください。

補機バッテリー端子をはずすときは

補機バッテリー端子をはずすときは、レクサス販売店にご相談ください。

補機バッテリー端子をはずすとドア開スイッチでドアが開かなくなり、電子キーを車内に閉じ込める可能性があります。

電子キー（メカニカルキー）が車内に閉じ込められることを防止するため、補機バッテリー端子をはずす前に必ず電子キー（メカニカルキー）を携帯してください。

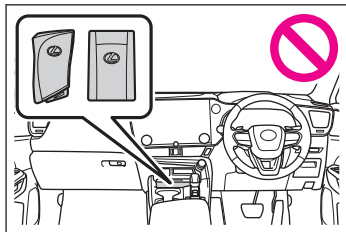

電子キー（メカニカルキー）を携帯しないときは、窓を開けて車内の手動リリースハンドルを操作できるように注意してください。

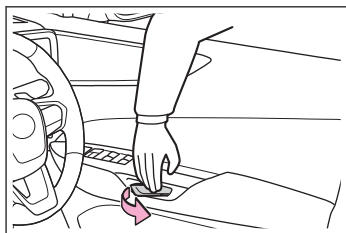

▲ 警告

■ 補機バッテリー端子をはずすときは

必ず－端子を先にはずしてください。＋端子を先にはずすと、＋端子が周辺の金属部分にふれた場合、火花が発生し火災につながるおそれがある他、感電し重大な傷害におよぶか、最悪の場合死亡につながるおそれがあります。

■ 補機バッテリーの引火または爆発を防ぐために

補機バッテリーから発生する可燃性ガスに引火して爆発するおそれがあり危険ですので、火や火花が発生しないよう、次のことをお守りください。

補機バッテリー付近では、喫煙したりマッチやライターなどで火を起こさない

■ 補機バッテリーの取り扱いについて

バッテリー内には有毒で腐食性のある酸性の電解液が入っており、また関連部品には鉛または鉛の混合物を含んでいるので、取り扱いに関し、次のことを必ずお守りください。

補機バッテリー内には有毒で腐食性のある酸性の電解液が入っており、また関連部品には鉛または鉛の混合物を含んでいるので、取り扱いに関し、次のことを必ずお守りください。

- 補機バッテリーを取り扱うときは保護メガネを着用し、バッテリー液（酸）が皮膚／衣服／車体に付着しないようにする
- 必要以上、顔や頭などを補機バッテリーに近付けない
- 誤ってバッテリー液が体に付着したり目に入ったたりした場合、ただちに大量の水で洗い、すぐに医師の診察を受ける

▲ 警告

また、医師の診察を受けるまで、水を含ませたスポンジや布を患部にあてておく

- 誤ってバッテリー液を飲み込んだ場合、多量の水を飲んで、すぐに医師の診察を受ける
- 補機バッテリーや周辺部品の取り扱い後は手を洗う
- お子さまを補機バッテリーに近付けない

□ 知識**■ 補機バッテリー端子をはずすときは**

- スマートエントリー&スタートシステムやワイヤレスリモコンでドアをロック／ロック解除することや、ドア開スイッチでの操作ができません。

補機バッテリー端子をはずす前に必ず電子キー（メカニカルキー）を携帯してください。

電子キー（メカニカルキー）を携帯しないときは、窓を開けて車内の手動リリースハンドルを操作できるようにしてください。

- 補機バッテリー脱着直後はスマートエントリー&スタートシステムによるドアのロック解除ができない場合があります。

ロック解除できなかった場合はワイヤレスリモコン、またはメカニカルキーでロック／ロック解除を実施してください。

- 補機バッテリー端子をはずすと、コンピューターに記憶されている情報が消去されます。
- 初期設定が必要な機能があります。

室内灯やヘッドランプが点灯せずハイブリッドシステムが始動できない

原因	対処法
補機バッテリーあがりの可能性があります。	ブースターケーブルを使ってハイブリッドシステムを再始動します。 対処の方法がわからないとき、あるいは対処をしてもハイブリッドシステムが始動できないときは、レクサス販売店にご連絡ください。
補機バッテリーのターミナルがはずれている可能性があります。	補機バッテリーのターミナルがはずれていないか確認します。 対処の方法がわからないとき、あるいは対処をしてもハイブリッドシステムが始動できないときは、レクサス販売店にご連絡ください。
ステアリングロックシステムに異常がある可能性があります。	レクサス販売店にご連絡ください。

— 関連リンク —

補機バッテリーあがり (P.638)

補機バッテリーがあがったときにハイブリッドシステムを再始動する (P.664)

キーの種類 (P.116)

ドアのロック/ロック解除 (P.131)

ドアの開閉 (P.128)

メカニカルキーを使って操作する (P.662)

ドア開スイッチでドアを開けることができない (P.668)

補機バッテリー端子をはずすときは (P.641)

初期設定が必要な項目 (P.736)

ホーンの音が小さくハイブリッドシステムが始動できない

原因	対処法
補機バッテリーあがりの可能性があります。	ブースターケーブルを使ってハイブリッドシステムを再始動します。
補機バッテリーのターミナルがゆるんでいる可能性があります。	補機バッテリーのターミナルがゆるんでいるか確認します。

関連リンク

[補機バッテリーあがり \(P.638\)](#)

[補機バッテリーがあがったときにハイブリッドシステムを再始動する \(P.664\)](#)

ホーンの音が鳴らずハイブリッドシステムが始動できない

原因	対処法
補機バッテリーあがりの可能性があります。	ブースターケーブルを使ってハイブリッドシステムを再始動します。 対処の方法がわからないとき、あるいは対処をしてもハイブリッドシステムが始動できないときは、レクサス販売店にご連絡ください。
補機バッテリーのターミナルがはずれている可能性があります。	補機バッテリーのターミナルがゆるんでいないか確認します。 対処の方法がわからないとき、あるいは対処をしてもハイブリッドシステムが始動できないときは、レクサス販売店にご連絡ください。
ステアリングロックシステムに異常がある可能性があります。	レクサス販売店にご連絡ください。

— 関連リンク —

[補機バッテリーあがり \(P.638\)](#)

[補機バッテリーがあがったときにハイブリッドシステムを再始動する \(P.664\)](#)

タイヤパンク応急修理キットでの補修方法（タイヤパンク応急修理キット装着車）

タイヤパンク応急修理キット装着車には、応急用タイヤが搭載されていません。タイヤがパンクしたときは、タイヤパンク応急修理キットで応急修理することができます。釘やネジなどが刺さった程度の軽度なパンクを応急修理できます。（パンク補修液 1 本につき、応急修理できるタイヤは 1 本です）

タイヤパンク応急修理キットで応急修理したタイヤの修理／交換については、レクサス販売店にご相談ください。

▲ 警告

タイヤがパンクしたまま走行しないでください。

短い距離でも、タイヤとホイールが修理できないほど損傷したり、思わぬ事故につながるおそれがあり危険です。

パンクした状態で走行を続けると、タイヤ側面に円周状の溝ができる場合があります。この状態で応急修理キットを使用すると、タイヤが破裂する危険があります。

□ 知識

■ 応急修理キットで修理できないパンク

次の場合は、応急修理キットでは応急修理できません。

レクサス販売店にご連絡ください。

- タイヤ空気圧が不十分な状態で走行してタイヤが損傷しているとき
- タイヤ側面など、接地面以外に穴や損傷があるとき
- タイヤがホイールから明らかにはずれているとき
- タイヤに 4mm 以上の切り傷や刺し傷があるとき
- ホイールが破損しているとき
- 2 本以上のタイヤがパンクしているとき
- 1 本のタイヤに 2 箇所以上の切り傷や刺し傷があるとき
- 補修液の有効期限がきれているとき

応急修理する前の準備

応急修理する前に、次のことを行ってください。

- 地面が固く平らで安全な場所に移動する
- パーキングブレーキをかける
- シフトポジションを P にする
- ハイブリッドシステムを停止する
- 非常点滅灯を点滅させる

● タイヤの損傷程度を確認する

釘やネジなどが刺さっている場合のみ、タイヤを応急修理してください。

- タイヤに刺さっている釘やネジなどは抜かないでください。抜いてしまうと穴が大きくなりすぎ、応急修理ができなくなることがあります。
- パンク補修液がもれないようにするため、パンク箇所が分かっている場合は、パンク箇所が上になるように車両を移動してください。

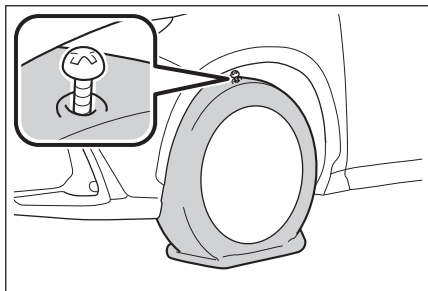

タイヤパンク応急修理キット／工具の搭載位置

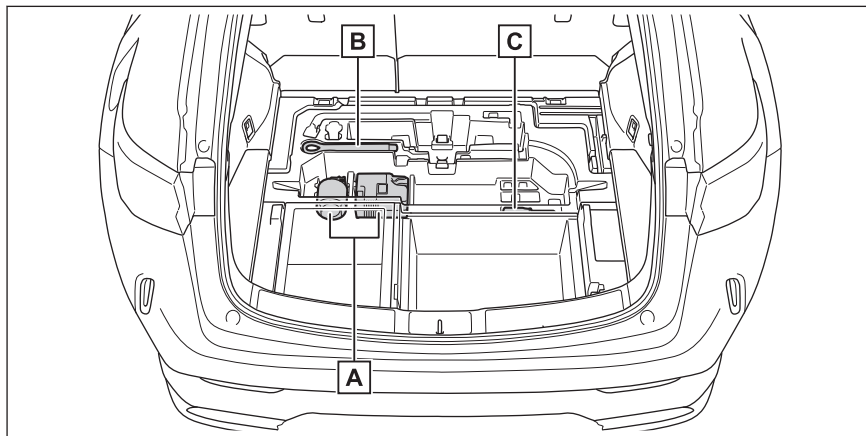

A タイヤパンク修理キット

▲ 警告

応急修理キットは指定の位置に収納してください。

急ブレーキ時などに応急修理キットが飛び出したりして破損したり、思わぬ事故につながるおそれがあり危険です。

B けん引フック

C ドライバー

タイヤパンク応急修理キットの内容／各部の名称

▲ 警告

■ 応急修理キットの取り扱いの注意

- 応急修理キットはお客様の車専用です。他の車には使わないでください。他の車に使うと思わぬ事故につながるおそれがあり危険です。
- 指定タイヤサイズ以外のタイヤや他の用途には使用しないでください。
パンク修理が完全に行われず、思わぬ事故につながるおそれがあり危険です。

■ パンク補修液の取り扱い

- 誤って飲み込むと健康に害があります。その場合はできるだけたくさん水を飲み、ただちに医師の診察を受けてください。
- もし目に入ったり、皮膚に付着したりした場合には、水でよく洗い流してください。それでも異常を感じたときは、医師の診察を受けてください。

▶ ボトル

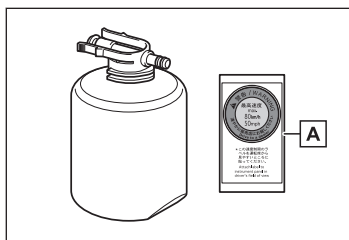

A 速度制限ラベル

▶ コンプレッサー

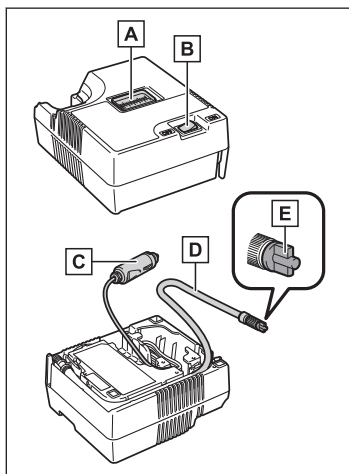

- A 空気圧計
- B 電源スイッチ
- C 電源プラグ
- D ホース
- E 空気逃がしキャップ

☐ 知識

■ 応急修理キット／パンク補修液の取り扱い

- 応急修理キットは自動車タイヤの空気充填用です。
- タイヤ空気圧の点検や調整には使用しないでください。
- 応急修理キット搭載車両の装着タイヤ専用です。指定タイヤサイズ以外のタイヤや、他の用途には使用しないでください。
- 応急修理キットのパンク補修液は、1本のタイヤを一度だけ応急修理できます。使用したパンク補修液の交換は、レクサス販売店にご相談ください。
- パンク補修液は外気温度が -30°C ～ 60°C のときに使用できます。
- パンク補修液が衣服に付着すると、シミになる場合があります。
- パンク補修液がホイールやボデーに付着した場合、放置すると取れなくなるおそれがあります。ぬれた布などですみやかにふき取ってください。
- コンプレッサーは、くり返し使用できます。
- 応急修理キット作動中は、大きな音がしますが故障ではありません。

■ パンク補修液の点検

パンク補修液には有効期限があります。パンク補修液の有効期限の確認は定期的に行ってください。

有効期限はボトルに表示されています。

有効期限が切れる前に交換してください。交換については、レクサス販売店にご相談ください。

有効期限が切れたパンク補修液は使用しないでください。応急修理キットによる修理が正常にできない場合があります。

■ 補修液を廃棄するとき

補修液には環境に有害な物質が含まれています。補修液のボトル、および補修液の廃棄が必要な際は、レクサス販売店、または都道府県知事の許可を受けた、専門の廃棄物処理業者に処理をご依頼ください。

応急修理キットを取り出す

1 テッキボードを取りはずします。

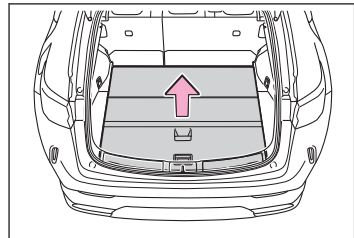

2 応急修理キットを取り出します。

パンクしたタイヤを応急修理する

▲ 警告

応急修理するときは、次のことをお守りください。

- 車両を安全で平坦な場所に停止させてください。
- 走行直後、ホイールやブレーキまわりなどにはふれないでください。
走行直後のホイールやブレーキまわりは高温になっている可能性があるため手や足などがふれると、やけどをするおそれがあります。
- 作業手順に従って応急修理を行ってください。
手順どおりに行わないとパンク補修液が噴出する場合があります。

⚠ 注意

■ 応急修理をするときの注意

- タイヤに刺さった釘やネジを取り除かずに応急修理を行ってください。取り除いてしまうと、応急修理キットでは応急修理ができなくなる場合があります。
- 応急修理キットに防水機能はありません。降雨時などは、水がかからないようにして使用してください。
- 砂地などの砂ほこりの多い場所に直接置いて使用しないでください。砂ほこりなどを吸い込むと、故障の原因になります。
- 応急修理キットは倒れた状態では正常に作動しません。必ず立ててご使用ください。

■ 応急修理キット

- 応急修理キットは DC12V 専用です。他の電源での使用はできません。
- ガソリンがかからないようにしてください。応急修理キットにガソリンがかかると、劣化するおそれがあります。
- 応急修理キットは砂埃や水を避けて収納してください。
- 応急修理キットは指定の位置に収納し、お子さまが誤って手をふれないようご注意ください。
- 分解／改造などは絶対にしないでください。また、圧力計などに衝撃を与えないでください。故障の原因になります。

1 応急修理キットをから取り出します。

ボトルに同封されているラベルは指定の位置へ貼り付けます。(手順 10 へ)

- 2 コンプレッサーからホースを取りはずし、電源プラグを取り出します。

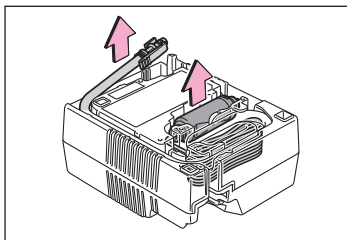

- 3 ボトルをコンプレッサーに接続します。

図のように、ボトルをまっすぐコンプレッサーに挿入／接続し、ボトルのツメが穴に隠れていることを確認してください。

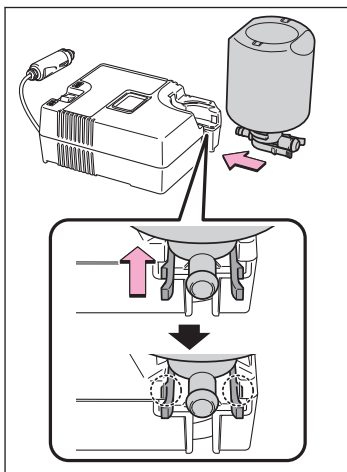

- 4 ホースをボトルに取り付けます。

図のように、ボトルにホースがしっかり接続しているか確認してください。

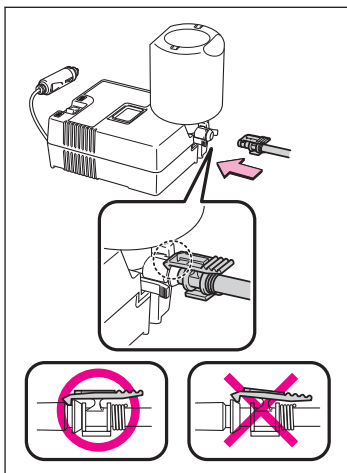

- 5 パンクしたタイヤのバルブからバルブキャップを取りはずします。

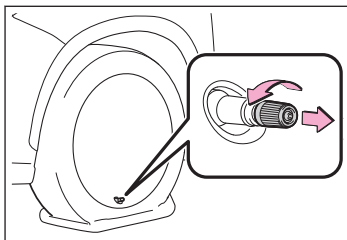

- 6 ホースをのばし空気逃がしキャップを取りはずします。

空気逃がしキャップは再度使用するため、なくさないように保管してください。

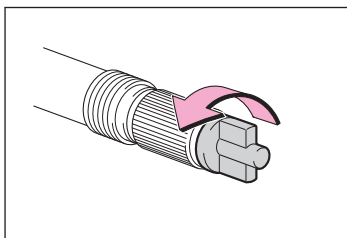

- 7 ホースをパンクしたタイヤのバルブに接続します。

ホース先端を時計まわりにまわしてしっかりと最後までねじ込みます。

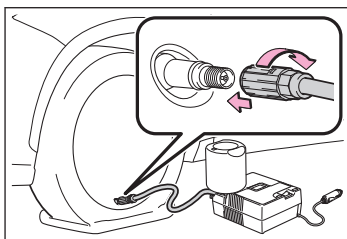

▲ 警告

次のことを確認ください。

- タイヤを車両に取り付けた状態で、バルブとホースをしっかりと接続してください。
- 接続が不十分な場合、空気がもれたり、パンク補修液が飛散したりするおそれがあります。
- 充填中にホースがはずれると、圧力でホースが急に動くおそれがあり危険です。

- 8 コンプレッサーのスイッチが OFF であることを確認します。

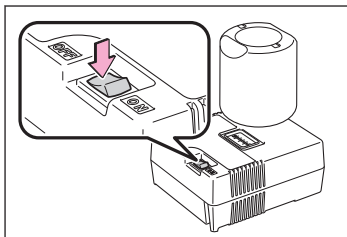

- 9 コンプレッサーの電源プラグをアクセサリソケットに挿し込みます。

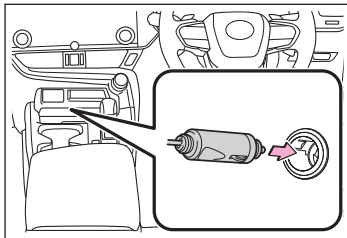

- 10 運転席から見やすい位置に、付属のラベルを貼り付けます。

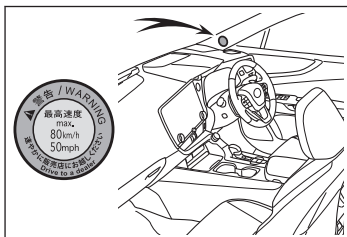

▲ 警告

速度制限シールは指定位置以外に貼らないでください。ハンドルのパッド部分などの SRS エアバッグ展開部に貼ると、SRS エアバッグが正常に作動しなくなるおそれがあります。

- 11 タイヤの指定空気圧を確認します。

運転席側の空気圧ラベルで確認することができます。

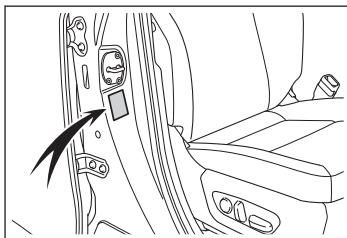

- 12 ハイブリッドシステムを始動します。

- 13 コンプレッサーのスイッチを ON にし、パンク補修液と空気を充填します。

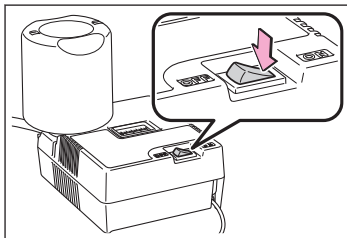

▲ 警告

次のことをお守りください。

▲ 警告

- 破裂の危険があるので、応急修理キットの作動中は補修中のタイヤから離れてください。タイヤに亀裂や変形が発生している場合、ただちにコンプレッサーのスイッチを OFF にし、修理を中止してください。
- 40 分以上連続で作動させないでください。応急修理キットは、長時間作動させると過熱する可能性があります。
- 応急修理キットの作動中は、部分的に熱くなります。使用中、または使用後の取り扱いには注意してください。
- ボトルとコンプレッサー接続箇所の金属部分は特に熱くなるため、使用中、または使用直後はふれないでください。

14 空気圧が指定空気圧になるまで充填します。

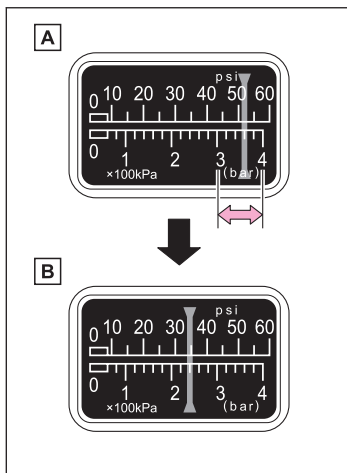

- A 一時的に空気圧計が 300～400kPa (3.0～4.0kg/cm²) まで上昇し、徐々に減少します。
- B スイッチを ON にしてから約 1～5 分程度で実際の空気圧になります。
- コンプレッサーのスイッチを OFF にして確認してください。空気の入れすぎに注意して、指定空気圧になるまで充填／確認をくり返してください。
 - 充填までに必要な時間は、約 5～20 分です (外気温により異なります)。25 分以上充填しても指定空気圧にならない場合は、応急修理できません。コンプレッサーのスイッチを OFF にして、レクサス販売店にご連絡ください。
空気を入れすぎたときは、指定空気圧になるまで空気を抜いてください。

15 コンプレッサーのスイッチが OFF であることを確認した上で、アクセサリソケットから電源プラグを抜き、タイヤのバルブから応急修理キットのホースを取りはずします。

ホースを取りはずすときにパンク補修液がもれる可能性があります。

▲ 警告

充填後、ホースを取りはずすときや空気を抜くときにパンク補修液が飛散する場合があります。

16 バルブキャップを応急修理したタイヤのバルブに取り付けます。

17 ホース先端に空気逃がしキャップを取り付けます。

空気逃がしキャップを取り付けないとパンク補修液がもれ、車や衣服などが汚れる可能性があります。

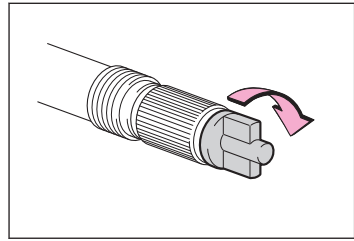

18 いったん、ボトルとコンプレッサーを接続したままラゲージルーム内に収納します。

19 タイヤ内のパンク補修液を均等に広げるために、すみやかに約 5km 程度、速度 80km/h 以下で安全に走行します。

▲ 警告

補修液を均等に広げるための運転中は、次のことに注意してください。

- 低速で慎重に運転してください。特にカーブや旋回時には注意してください。
- 車がまっすぐ走行しなかったり、ハンドルをとられたりする場合は、停車し、次のことを確認してください。
 - ・ タイヤを確認してください。タイヤがホイールからはずれている可能性があります。
 - ・ 空気圧を確認してください。130kPa 未満の場合は、タイヤが大きなダメージを受けている可能性があります。

20 走行後、平坦な場所に停車し、再度応急修理キットを接続します。

応急修理キットを接続する前に、空気逃がしキャップを取りはずします。

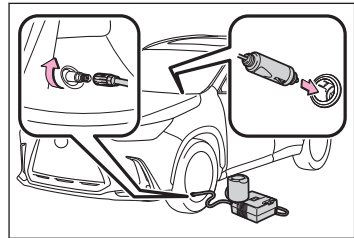

21 コンプレッサーのスイッチを ON にして数秒間経過後、スイッチを OFF にして空気圧を確認します。

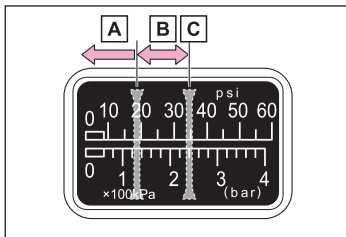

- A 空気圧が 130kPa (1.3kg/cm²) 未満の場合：応急修理できません。レクサス販売店にご連絡ください。
- B 空気圧が 130kPa (1.3kg/cm²) 以上、指定空気圧未満の場合：手順 22 へ
- C 空気圧が指定空気圧の場合：手順 23 へ
タイヤの指定空気圧に達していても、タイヤ空気圧警告灯が点灯する可能性があります。

22 コンプレッサーのスイッチを ON にして指定空気圧まで空気を充填し、再度、約 5km 走行後にあらためて手順 20 から実施します。

23 ホース先端に空気逃がしキャップを取り付けます。

空気逃がしキャップを取り付けないとパンク補修液がもれ、車や衣服などが汚れる可能性があります。

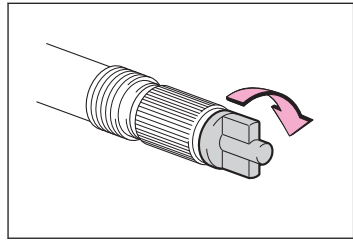

24 ボトルとコンプレッサーを接続したままラゲージルーム内に収納します。

25 急ブレーキ、急加速、急ハンドルを避け、約 100km 以内、速度 80km/h 以下でレクサス販売店まで慎重に運転します。

レクサス販売店でタイヤを修理／交換するとき、パンク補修液注入済みであることを必ずお伝えください。

応急修理したあとは、できるだけ早くレクサス販売店で点検を受け、空気圧バルブ／送信機を交換してください。空気圧が正確に計測できなくなることがあります。

— 関連リンク —

[アクセサリソケットの機能と働き \(P.286\)](#)

[タイヤの指定空気圧の確認 \(P.585\)](#)

入れすぎてしまった空気を減らす

- 1 タイヤからホースを取りはずします。
- 2 ホース先端に空気逃がしキャップを取り付け、キャップの突起部をタイヤのバルブに押しあてて空気を抜きます。

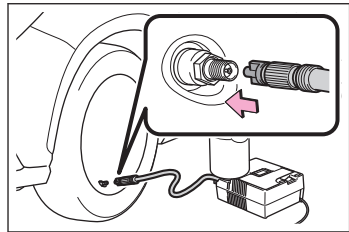

- 3 ホースから空気逃がしキャップを取りはずし、ホースを再接続します。
- 4 コンプレッサーのスイッチを ON にして数秒間経過後、スイッチを OFF にして空気圧計を確認します。

指定空気圧より低いときは、再度、コンプレッサーのスイッチを ON にし、指定空気圧になるまで空気を充填してください。

ランフラットタイヤがパンクしたときの注意事項（ランフラットタイヤ装着車）

お客様の車には、スペアタイヤが搭載されていません。ランフラットタイヤは、パンクした場合でもしばらくは走行可能です。パンクしたときは、なるべく速度を落とし、慎重に運転してください。

ランフラットタイヤがパンクしたときは、最寄りのレクサス販売店でタイヤを交換してください。

パンクした状態で走行するときは、80km/h 以下で急ハンドル／急ブレーキを避けてください。また、80km 以上走行しないでください。

ランフラットタイヤには、タイヤの側壁に  マークが付いています。

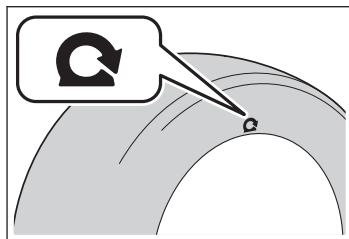

知識

■ 高温時などは

80km まで走行できない場合があります。

注意

■ タイヤを交換するときは

最寄りのレクサス販売店で交換してください。タイヤ交換の際、交換手順を誤るとタイヤ空気圧警報用のバルブと送信機が損傷するおそれがあります。

■ 段差を乗り越えるときは

タイヤがパンクしているときは、通常にくらべ車高が低くなっているので、注意してください。

■ 液体のパンク補修剤の使用禁止

お使いになると、空気圧バルブ／送信機が損傷するおそれがあります。

■ パンクしたタイヤの再利用禁止

パンクしたタイヤを補修して使用しないでください。

■ 自動洗車機の使用禁止

タイヤがパンクした状態では、車が洗車機に引っかかり、損傷するおそれがあるため自動洗車機を使用しないでください。

キーをなくした

キーナンバープレートに打刻されたキーナンバーと残りのメカニカルキーから、レクサス販売店でレクサス純正品の新しいメカニカルキーを作ることができます。

キーナンバープレートは車の中以外の安全な場所（財布の中など）に保管してください。

注意

電子キーを紛失した状態で放置すると、盗難の危険性が極めて高くなります。車両に付属している残りの電子キーとカードキーをすべてお持ちの上、ただちにレクサス販売店にご相談ください。

電子キーを使ってドア／窓／ムーンルーフを操作できない

電子キーと車両間の通信がさまたげられたり、電子キーの電池が切れたときは、スマートエントリー&スタートシステムとワイヤレスリモコンが使用できなくなります。

車両カスタマイズ機能のスマートエントリー&スタートシステムの設定が非作動になっている可能性があります。

車両カスタマイズ機能で、スマートエントリー&スタートシステムを作動可能に設定変更してください。

⚠ 注意

スマートエントリー&スタートシステムの故障などで販売店に車両を持っていくときは、付属しているすべての電子キー（カードキー含む）をお持ちください。

電子キーが節電モードに設定されている可能性があります。

節電モードに設定されている場合は、解除してください。

電子キーの電池が切れている可能性があります。

- 電池を交換します。
- メカニカルキーを使って操作します。

補機バッテリーあがりの可能性があります。

ブースターケーブルを使ってハイブリッドシステムを再始動します。

電子キーの電池を交換する

電池が消耗しているときは、新しい電池に交換してください。

カードキーの電池は、レクサス販売店で交換してください。

交換をするには、次のものを準備してください。

- マイナスドライバー
- 小さいマイナスドライバー
- リチウム電池：CR2032

□ 知識

■ リチウム電池 CR2032 の入手

電池はレクサス販売店／時計店およびカメラ店などで購入できます。

■ 電子キーの電池が消耗していると

次のような状態になります。

- スマートエントリー&スタートシステム、ワイヤレス機能が作動しない
- 作動距離が短くなる

1 メカニカルキーを抜きます。

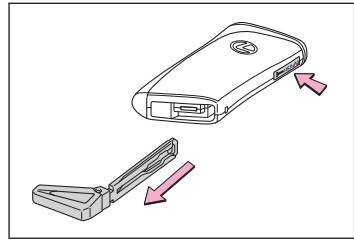

2 カバーをはずします。

傷が付くのを防ぐため、マイナスドライバーの先端に布などを巻いて保護してください。

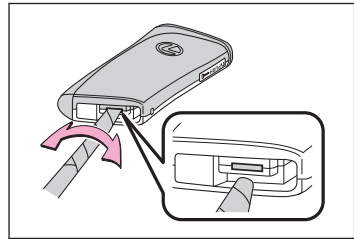

3 消耗した電池を取り出します。

新しい電池は、+極を上にして取り付けます。

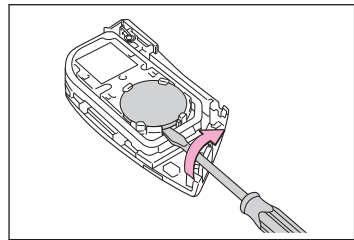

▲ 警告

■ 電子キーの電池について

次のことを必ずお守りください。お守りいただかないと、重大な傷害におよぶか、最悪の場合死亡につながるおそれがあります。

- 誤って電池を飲み込まないように注意してください。化学熱傷のおそれがあります。
- 電子キーにはコイン電池もしくはボタン電池が使われています。電池を飲み込むと、わずか2時間で重度の化学熱傷を引き起こし、重大な傷害におよぶか、最悪の場合死亡につながるおそれがあります。
- 新しい電池および取りはずした電池は、お子さまにさわらせてないでください。
- カバーがしっかりと閉まらない場合はそのまま使用せず、お子さまの手の届かない場所に保管し、レクサス販売店で点検を受けてください。
- 誤って電池を飲み込んだ、または体の一部に入れてしまった場合は、すぐに医師の診察を受けてください。

▲ 警告

■ 電池の爆発や可燃性の液体またはガスの漏れを防ぐために

- 同じタイプの電池と交換してください。異なったタイプの電池を使用すると、電池が爆発するおそれがあります。
- 極端に温度の高いところや、高度が高く極端に気圧が低いところに電池を持ち込まないでください。
- 電池を燃やしたり、つぶしたり、切ったりしないでください。

▲ 注意

■ 電池を交換するときは

適切なサイズのマイナスドライバーを使用してください。無理な力がかかると、カバーが変形したり破損したりするおそれがあります。

■ 交換後、正常に機能させるために

次のことを必ずお守りください。

- ぬれた手で電池を交換しない
錆の原因になります。
- 電池以外の部品に、ふれたり動かしたりしない
- 電極を曲げない

メカニカルキーを使って操作する

メカニカルキーを取り出すには、解除ボタンを押してキーを取り出してください

メカニカルキーは挿し込み方向に指定のある片溝キーです。キーシリンダーに挿し込めないときは、キー溝面の向きをかえて挿し込んでください。使用後はもとにもどし、電子キーと一緒に携帯してください。電子キーの電池が切れたときやスマートエントリー&スタートシステムが正常に作動しないときや補機バッテリーがあがったとき、メカニカルキーが必要になります。

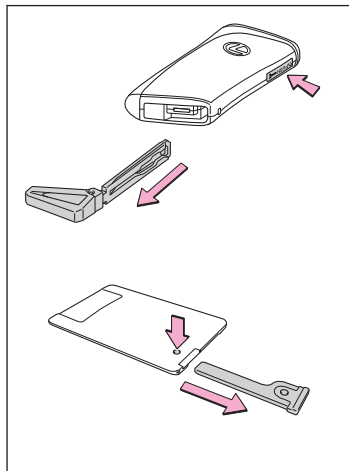

▲ 注意

メカニカルキーをカードキーに挿し込むときは、無理な力を与えないでください。カードキーが破損するおそれがあります。

□ 知識

■ 不正キーの使用について

指定のメカニカルキー以外のキーを使用すると、キーシリンダーが空まわりしてロック解除できません。

■ カードキー

- メカニカルキーが取り出しにくいときは、ボールペンの先などで解除ボタンを押してください。引き出しにくいときは、コインなどで引っかけてください。
- メカニカルキーをカードキーへ入れるときは、解除ボタンを押しながら奥まで入れてください。

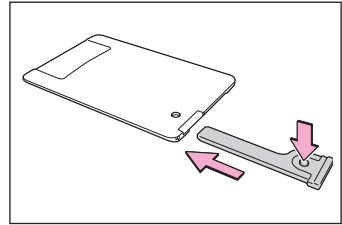

■ オートアラーム

メカニカルキーでロックした場合、オートアラームが設定されません。なお、オートアラーム設定中にメカニカルキーでロック解除すると、警報が鳴りますのでご注意ください。

ドアをロック／ロック解除する

- 1 ドアハンドルのスリット部にプラスチック製のカードなどを挿し込みカバーを取りはずします。

破損を防ぐためにカバーに過度の負荷をかけないでください。

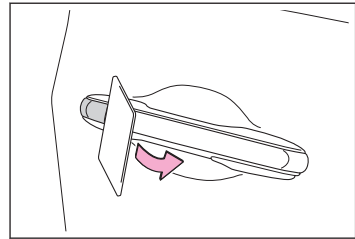

- 2 次のようにキーを回します。

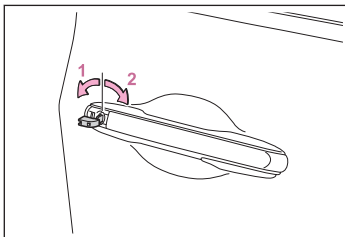

- 1 全ドアロック解除
- 2 全ドアロック

□ 知識

■ キー連動機能

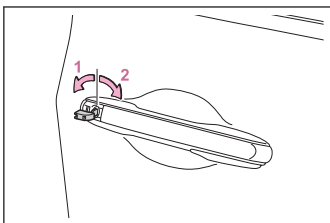

- 1 ドアガラスとムーンルーフ★が開く（まわし続ける）*1
- 2 ドアガラスとムーンルーフ★が閉まる（まわし続ける）*1

▲ 警告

メカニカルキーを使ってドアガラスやムーンルーフを操作するときは、ドアガラスやムーンルーフに人が挟まれるおそれがないことを確認してから操作してください。またお子さまには、メカニカルキーによる操作をさせないでください。お子さまや他の人がドアガラスやムーンルーフに挟まれたり巻き込まれたりするおそれがあります。

補機バッテリーがあがったときにハイブリッドシステムを再始動する

ブースターケーブルと 12V のバッテリー付き救援車があれば、手順に従って、ハイブリッドシステムを始動させることができます。

□ 知識

この車両は、押しがけによる始動はできません。

▲ 警告

■ 補機バッテリーの引火または爆発を防ぐために

補機バッテリーから発生する可燃性ガスに引火して爆発するおそれがあり危険ですので、火や火花が発生しないよう、次のことをお守りください。

- ブースターケーブルは正しい端子以外に接続しない
- +端子に接続したブースターケーブルの先を付近のブラケットや未塗装の金属部に接触させない
- ブースターケーブルは+側と-側の端子を絶対に接触させない
- 補機バッテリー付近では、喫煙したりマッチやライターなどで火を起こさない

■ 補機バッテリーの取り扱い

補機バッテリー内には有毒で腐食性のある酸性の電解液が入っており、また関連部品には鉛または鉛の混合物を含んでいるので、取り扱いに関し、次のことを必ずお守りください。

★：グレード、オプションなどにより、装備の有無があります。

*1：レクサス販売店での設定が必要です。

▲ 警告

- 補機バッテリーを取り扱うときは保護メガネを着用し、液（酸）が皮膚／衣服／車体に付着しないようにする
- 必要以上、顔や頭などを補機バッテリーに近付けない
- 誤ってバッテリー液が体に付着したり目に入った場合、ただちに大量の水で洗い、すぐに医師の診察を受けるまた、医師の診察を受けるまで、水を含ませたスポンジや布を患部にあてておく
- 誤ってバッテリー液を飲み込んだ場合、多量の水を飲んで、すぐに医師の診察を受ける
- 補機バッテリーの支柱／ターミナル／その他の関連部品の取り扱い後は手を洗う
- お子さまを補機バッテリーに近付けない

■ 補機バッテリーを交換するときは

交換後は、交換した補機バッテリーの排気穴に排気ホースと排気穴栓を確実に取り付けてください。正しく取り付けられていないと、ガス（水素）が車内に侵入したり、引火して爆発するおそれがあり危険です。

1 電子キーを携帯していることを確認します。

ブースターケーブル接続時、場合によっては、オートアラームが作動し自動的にドアがロックされます。

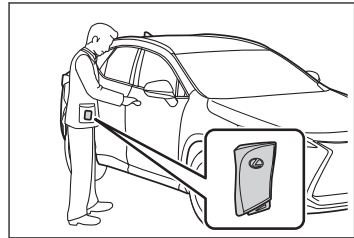
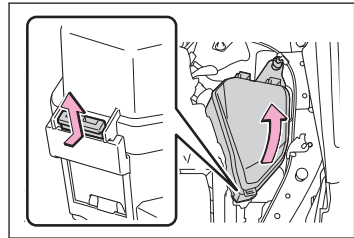
**2 ボンネットを開けて、ヒューズボックスのカバーをはずします。****3 ヒューズボックス内の救援用端子のカバーを開けます。**

ツメを軽く引きながら、カバーを開けます。

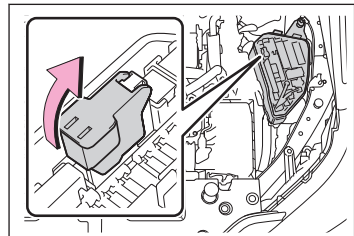

- 4 赤色のブースターケーブルを自車の救援端子Aにつなぎ、もう一方の端を救援車のバッテリーの+端子Bにつなぎます。その後、黒色のブースターケーブルを救援車のバッテリーの-端子Cにつなぎ、もう一方の端を未塗装の金属部Dにつなぎます。

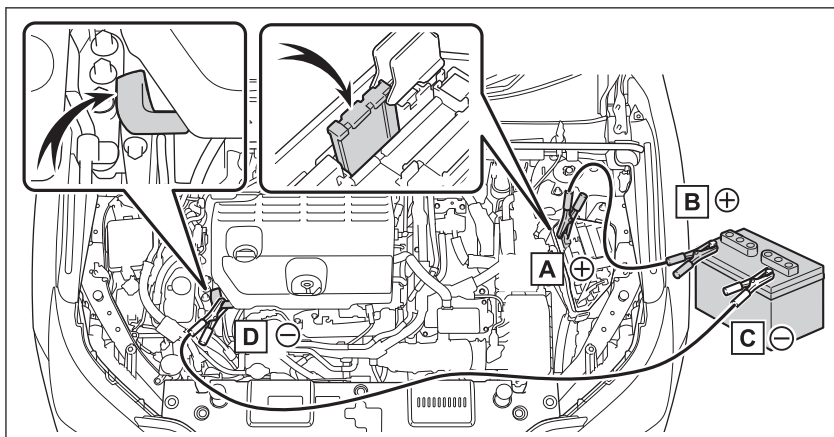

- A 救援用端子（自車）
- B バッテリーの+端子（救援車）
- C バッテリーの-端子（救援車）
- D 未塗装の金属部（図に示すような固定された部分）

▲ 警告

ボデーに接続された補機バッテリーのマイナス端子をはずさないでください。誤ってはずすとプラス端子と接触し、重大な傷害におよぶか、最悪の場合死亡につながるおそれがあります。

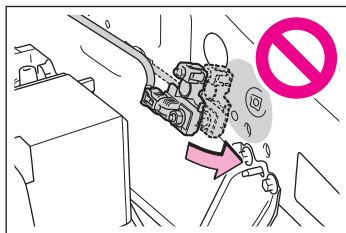

▲ 注意

■ ブースターケーブルの取り扱い

ブースターケーブルを接続したり、取りはずすときは、冷却ファンやベルトに巻き込まれないように十分注意してください。

⚠ 注意**■ 救援用端子**

この車の救援用端子は、他の車から応急的に補機バッテリーを充電するためのものです。

この救援用端子を使用して、他の車のバッテリーあがりを救援することはできません。

- 5 救援車のエンジンをかけ、回転を少し高めにして、約 5 分間自車の補機バッテリーを充電します。
- 6 パワースイッチが OFF の状態でいずれかのドアを開閉します。
- 7 救援車のエンジン回転を維持したまま、パワースイッチをいったん ON にしてからハイブリッドシステムを始動します。
- 8 「READY」インジケーターが点灯することを確認します。
- 9 ハイブリッドシステムが始動したら、ブースターケーブルをつないだときと逆の順ではずします。

点灯しない場合はレクサス販売店にご連絡ください。

ハイブリッドシステムが始動しても、早めにレクサス販売店で点検を受けてください。

⚠ 警告

補機バッテリーあがりの処置をしたあとは、早めにレクサス販売店で補機バッテリーの点検を受けてください。

補機バッテリーが劣化している場合、そのまま使い続けると補機バッテリーから異臭ガスが発生し、乗員に健康障害をおよぼすおそれがあり危険です。

ドア開スイッチでドアを開けることができない

ドア開スイッチでドアを開けることができない場合は、手動リリースハンドルを使用してドアを開けることができます。

手動リリースハンドルを操作するには

⚠ 注意

通常、手動リリースハンドルを用いてドアを開けることはできません。手動リリースハンドルの作動を有効にするためには以下の操作を行ってください。以下の操作を行わずに手動リリースハンドルを強い力で操作すると、破損／変形する恐れがあります。

▶ 車外

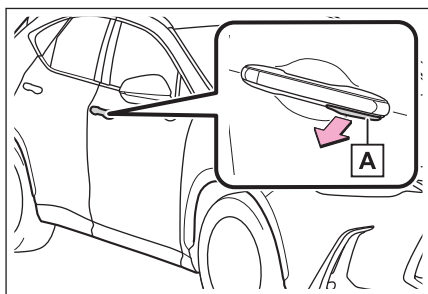

手動リリースハンドル **A** を手前に引いてドアを開きます。

通常、手動リリースハンドルではドアを開けることができません。

ドアを開けるには作動を有効にする必要があります。→ P.669

▶ 車内

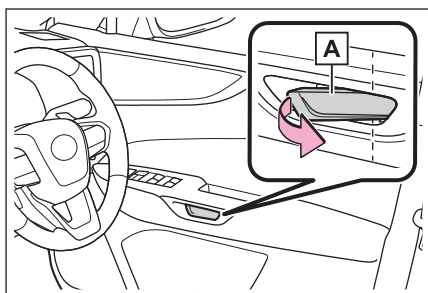

手動リリースハンドル **A** を手前に 2 回引いてドアを開きます。

1 回ハンドルを引くと作動が有効になり、再度ハンドルを引くとドアが開きます。

☐ 知識

■ 手動リリースハンドルの作動が有効になる条件

- 衝突時など強い衝撃を受けたとき

衝撃の度合いや事故の状況によっては作動しないことがあります。

- ドアがロック解除状態で補機バッテリー電圧が徐々に低下したとき
低下のしかたによっては、作動しない場合があります。
- 車内から手動リリースハンドルの作動を有効にしたとき

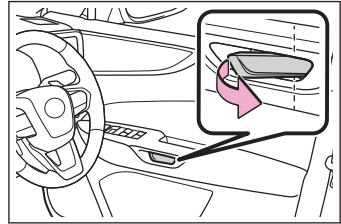

- 車外からメカニカルキーで手動リリースハンドルの作動を有効にしたとき

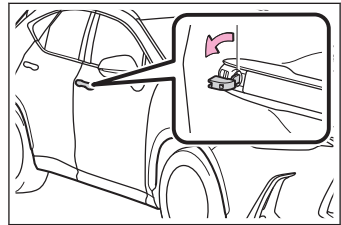

■ 手動リリースハンドルの作動が無効になる条件

- 車外の手動リリースハンドルは、通常、作動が無効のためドアを開くことができません。
メカニカルキーや手動リリースハンドルで作動を有効にしても、ドア開スイッチでドアを開いたり、ロックすることで自動的に作動が無効になります。
- 車内の手動リリースハンドルは、パワースイッチが ON のとき作動が無効のためドアを開くことができません。
メカニカルキーや手動リリースハンドルで作動を有効にしても、ドア開スイッチでドアを開いたり、ロックすることで自動的に作動が無効になります。
- 車内の手動リリースハンドルは、意図せずドアを開けることを防ぐため、パワースイッチが ON のとき 1 回目の操作後、約 1 秒で自動的に作動が無効になります。

— 関連リンク —

[メカニカルキーを使って操作する \(P.662\)](#)

メカニカルキーで車外手動リリースハンドルの作動を有効にするには

メカニカルキーを使ってドアをロック解除することで手動リリースハンドルの作動を有効にすることができます。

- 1 ドアハンドルのスリット部にプラスチック製のカードなどを挿し込みカバーを取りはずします。

破損を防ぐためにカバーに過度の負荷をかけないでください。

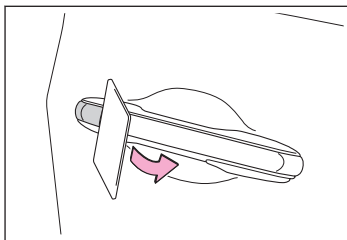

- 2 メカニカルキーを使ってロック解除側にまわし、ドアを有効にします。

メカニカルキーは挿し込み方向に指定のある方溝キーです。

キーシリンダーに挿し込めないときは、キー溝面の向きをかえて挿し込んでください。

手動リリースハンドルの作動が有効になります。

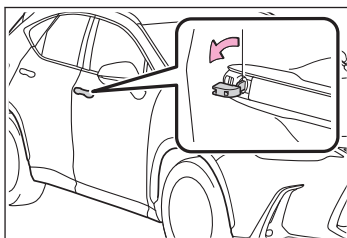

リアドアが内側から開けられない

チャイルドプロテクターがかかっている可能性があります。
車外から開けて、チャイルドプロテクターを解除します。

— 関連リンク —

車内からリアドアを開けられないようにする（チャイルドプロテクター）（P.102）

バックドアが開かない

バックドアを内側から開けることができます。

1 カバーをはずします。

傷が付くのを防ぐため、マイナスドライバーの先端に布などを巻いて保護してください。

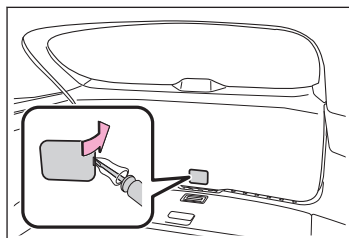

2 ねじをゆるめて、カバーをまわします。

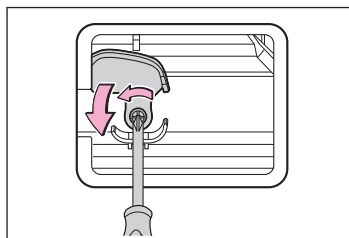

3 ドライバーを使って、レバーを押します。

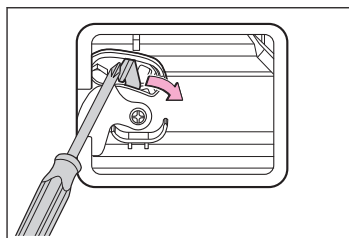

ムーンルーフが正常に動かない

ムーンルーフが閉まるときに反転し、閉じ切らない

1 車を停止します。

2  を押し続けます。*1

ムーンルーフが閉じ、再び開き、10 秒間停止します。*2

その後再び閉じ、チルトアップし、1 秒間停止します。チルトダウン後、いったん開いてから閉じます。

3 ムーンルーフが完全に停止したことを確認し、スイッチから手をはなします。

以上の操作を行っても反転して閉じ切らない場合は、レクサス販売店で点検を受けてください。

ムーンルーフがチルトダウン時に反転し、閉じ切らない

1 車を停止します。

2  を押し続け、ムーンルーフをチルトアップ位置にします。*2



3 スイッチから一度手を離し、再度  を押し続けます。*3

ムーンルーフがチルトアップの状態ですら 10 秒間停止し、微調節後 1 秒間停止します。チルトダウン後、いったん開いてから閉じます。*4



4 ムーンルーフが完全に閉まったことを確認し、スイッチから手を離す

以上の操作を行っても反転して閉じ切らない場合は、レクサス販売店で点検を受けてください。

*1:途中でスイッチから手をはなすと、最初からやり直しとなります。

*2:10 秒間停止したあとにスイッチから手を離すと、それ以降オート作動できなくなります。その場合は、スイッチの 、または、 を押し続けてください。ムーンルーフがチルトアップし、1 秒間停止します。その後、チルトダウンし、いったん開いてから閉じます。ムーンルーフが完全に閉まったことを確認したら、スイッチから手を離してください。

*3:途中でスイッチから手をはなすと、最初からやり直しとなります。

*4:10 秒間停止したあとにスイッチから手を離すと、それ以降オート作動できなくなります。その場合は、スイッチの 、または、 を押し続けてください。ムーンルーフがチルトアップし、1 秒間停止します。その後、チルトダウンし、いったん開いてから閉じます。ムーンルーフが完全に閉まったことを確認したら、スイッチから手を離してください。

給油扉が開けられない

給油扉オープナースイッチを押しても給油扉が開かないときは、次の手順で給油扉を開けることができます。

- 1 ラゲージルーム内の図に示すカバーをマイナスドライバーを使って取りはずします。

カバーを取りはずすときは、傷が付くのを防ぐため、マイナスドライバーの先端に布などを巻いて保護してください。

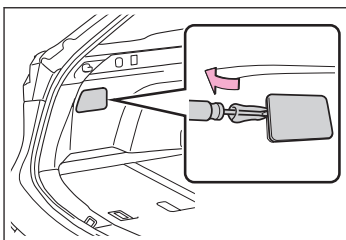

- 2 レバーを引きます。

レバーを引いて給油扉を開けると、給油前に燃料タンク内の圧力を十分に下げられないおそれがあります。キャップを開けるときは、燃料がこぼれないようにゆっくりキャップをまわして下さい。

燃料タンク内から空気が放出されることにより、給油中に給油口から燃料がこぼれることがあります。そのため、注意してゆっくり給油して下さい。

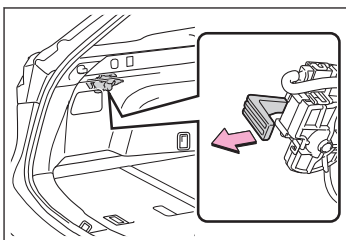

プラグインハイブリッドシステムの駆動用電池が充電できない

充電リッドが開かない

通常の手順で充電リッドが開かない緊急時は、充電リッドロックの緊急解除レバーを使って充電リッドを開けることができます。

緊急時の方法で充電リッドを開ける

- 1 ラゲージルーム内の図に示すカバーをマイナスドライバーを使って取りはずします。

カバーを取りはずすときは、傷が付くのを防ぐため、マイナスドライバーの先端に布などを巻いて保護してください。

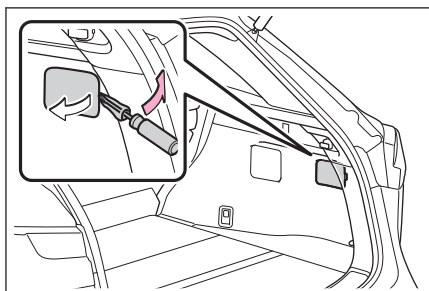

- 2 車両下側から斜め上方向に向けて手を入れ、充電リッドロックの緊急解除レバーに指をかけます。

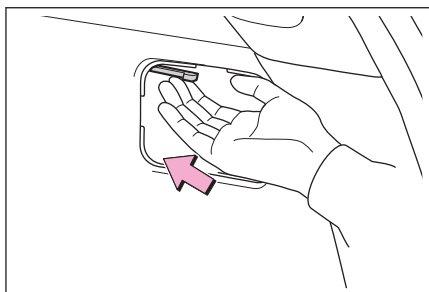

- 3 緊急解除レバーを矢印の方向に動かします。

必ず矢印の方向に操作してください。矢印の向き以外に力かけると、緊急解除レバーが損傷するおそれがあります。

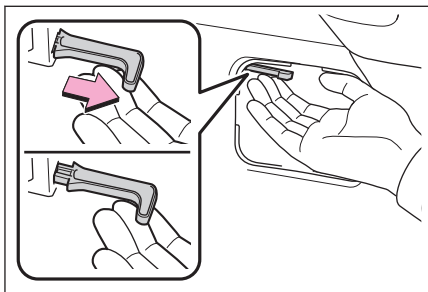

充電リッドがロック解除されます。

4 充電リッドの後辺中央部を押して、充電リッドを開きます。

このロック解除方法は、緊急時の一時的な対処です。異常が解消しない場合は、すみやかにレクサス販売店で点検を受けてください。

電源プラグを外部電源に接続してもコントロールユニット上の電源インジケータが点灯しない

電源プラグがコンセントに正しく接続されていない

電源プラグがコンセントに正しく接続されているか確認してください。

停電している

停電の解消後、再度充電してください。

手元スイッチが OFF になっている

手元スイッチが設置されている場合は、スイッチを ON にしてください。

建物側のブレーカーが作動して電気が遮断されている

ブレーカーの接続状態を確認し、異常がない場合はほかのコンセントで充電可能かご確認ください。

充電できた場合、最初に接続したコンセントの異常が考えられます。建物／設備の管理者、または電気工事業者にご連絡ください。

コントロールユニットから電源プラグまでのあいだに断線が発生している
ただちに充電を中止して、レクサス販売店にご連絡ください。

コントロールユニット上のエラーインジケータが点滅している

漏電検知機能、または自己診断機能が作動して電気が遮断された

電圧が不足している場合や、ノイズの影響を受けた場合などに、エラーインジケータが点滅することがあります。リセット操作を行い、正常な電源に接続してください。

充電が開始されない場合は、ただちに充電を中止してレクサス販売店にご連絡ください。

普通充電コネクタを接続しても充電ポートの充電インジケータが点灯しない

電源プラグがコンセントに確実に接続されていない

電源プラグがコンセントに正しく接続されているか確認してください。

普通充電コネクタが普通充電インレットに確実に接続されていない

普通充電コネクタの接続状態を確認してください。

- 普通充電コネクタを接続するときは、ロック解除ボタンにふれないように注意し、「カチツ」と音がするまで挿し込んでください。ロック解除ボタンを押しながら挿し込むと、正しく接続されないおそれがあります。
- 普通充電コネクタの接続後は、ロック解除ボタンが押し込まれておらず、充電ポートの充電インジケータが点灯していることを確認してください。

普通充電コネクタが確実に接続されているのに充電ポートの充電インジケータが点灯しない場合は、システムに異常があるおそれがあります。ただちに充電を中止して、レクサス販売店にご連絡ください。

すでに駆動用電池が満充電になっている

駆動用電池が満充電の場合、充電は行われません。

普通充電器（スタンド）が作動しない

普通充電器（スタンド）に問題がある場合は、設備の管理者にご連絡ください。

充電ポートの充電インジケータが点滅している

充電ポートの充電インジケータが通常の色で点滅しているとき：充電スケジュールが登録されている

タイマー充電を実施したい場合は、設定した時刻になるまでそのままお待ちください。

充電を開始したい場合は、[今すぐ充電]をONにしてください。

充電ポートの充電インジケータが速い点滅をしているとき：外部電源、または車両に異常が発生している

マルチインフォメーションディスプレイに表示されたメッセージの指示に従って、それぞれ対処してください。

普通充電インレットから普通充電コネクタが抜けない

普通充電コネクタをロック解除できない

通常の操作で普通充電コネクタをロック解除できないときは、コネクタロック緊急解除レバーを操作して、普通充電コネクタをロック解除することができます。

緊急時の方法で普通充電コネクタをロック解除する

- 1 ラゲージルーム内の図に示すカバーをマイナスドライバーを使って取りはずします。

カバーを取りはずすときは、傷が付くのを防ぐため、マイナスドライバーの先端に布などを巻いて保護してください。

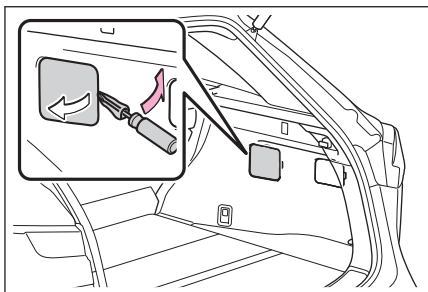

- 2 コネクタロック緊急解除レバーを矢印の方向に動かします。

必ず矢印の方向に操作してください。操作し始めた際に「カチッ」という音がしても、緊急レバーが動かなくなるまで動かしてください。また、矢印の向き以外に力をかけると、コネクタロック緊急解除レバーが損傷するおそれがあります。

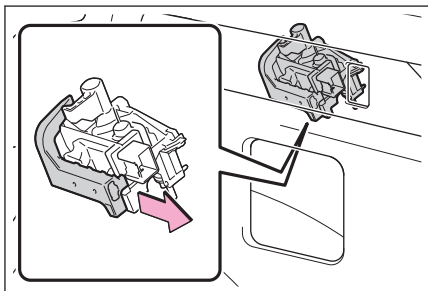

普通充電コネクタがロック解除され、普通充電コネクタの取りはずしが可能になります。

この方法は、緊急時の一時的な対処です。異常が解消しない場合は、すみやかにレクサス販売店で点検を受けてください。

通常の操作で普通充電コネクタをロック解除できるときは、緊急解除レバーを操作しないでください。

知識

コネクターロック緊急解除レバーを操作した後は、「カチッ」と音が鳴るまで押し戻してください。

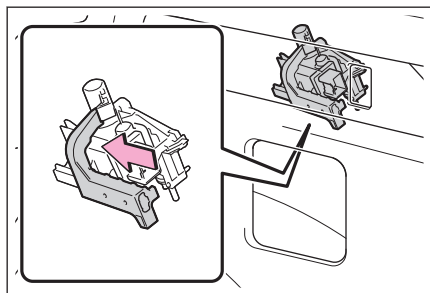

普通充電ケーブルのコントロールユニット上のインジケータ ーが点灯／点滅した

コントロールユニット上のインジケータの点灯／点滅状態の組み合わせにより、異常の内容をお知らせしています。

エラーインジケータが点灯／点滅したときは、いったん電源プラグをコンセントから抜き、再度コンセントに挿し込んで、エラーインジケータが消灯するか確認してください。

エラーインジケータが消灯していれば、そのまま充電が可能です。消灯しない場合は、次の表に従って対処してください。

状況	電源インジケータ	エラーインジケータ	原因／対処
充電システムエラー	消灯	消灯または点灯	漏電を検知して充電を中断しているか、普通充電ケーブルが故障しています。 レクサス販売店にご相談ください。
	点灯	点滅	
電源プラグ温度検知異常	点滅	点滅	電源プラグの温度検知部品が故障しています。 レクサス販売店にご相談ください。
電源プラグ温度上昇検知	点滅	消灯	コンセントと電源プラグとの接触不良などにより、電源プラグの温度上昇を検知しました。 電源プラグがコンセントに確実に挿し込まれているか確認してください。
普通充電ケーブル寿命予告	点灯	点滅	普通充電ケーブルの充電回数が、使用可能な上限に近付いています。 レクサス販売店にご相談ください。

状況	電源インジケータ	エラーインジケータ	原因／対処
普通充電ケーブル寿命	点灯	点灯	普通充電ケーブルの充電回数が、使用可能な上限をこえています。 レクサス販売店にご相談ください。

タイマー充電機能が正常に作動しない

希望の時刻に充電できない

車両の時計が正しく調整されていない

時計の設定を確認し、正しい時刻に調整してください。*1

車両のカレンダーが正しく設定されていない

カレンダーの設定内容を確認し、正しい年月日に設定してください。*1

車両に普通充電ケーブルが接続されていない

タイマー充電を使用する際は、あらかじめ普通充電ケーブルを接続しておいてください。

誤った充電モードを選択している

充電モードの設定をご確認ください。

充電モードが[開始設定]のときは設定した時刻に充電が開始されますが、[出発設定]に設定したときは、設定した時刻に充電が完了するように充電が実施されます。(充電開始時刻は、システムにより自動制御されます)

スマートフォンのアプリケーションから[次回充電予定]の変更ができない

スマートフォンが通信圏外にある*2

電波状態を確認し、通信圏外になっている場合は電波の状況がよい場所へ移動してください。

充電スケジュールを登録してあるのに充電が開始される

[今すぐ充電]がONになっている

タイマー充電をするときは、[今すぐ充電]をOFFに設定してください。

充電スケジュールがOFFになっている

充電スケジュールがOFFに設定されていないか確認してください。

充電モードが[出発設定]に設定されており、かつ出発予定時刻が現在時刻に近い時刻に設定されている

車両のシステムにより、設定した出発時刻までに充電が完了できないと判断された場合は、充電が開始されます。充電スケジュールを確認してください。

充電ポートの充電インジケーターが通常の速さで点滅しているときに普通充電ケーブルを抜き挿しした

充電インジケーターが通常の速さで点滅しているときに普通充電ケーブルを抜き挿しすると、タイマー充電がキャンセルされます。いったん普通充電ケーブルを取りはずして、再度、接続し直してください。

*1: 設定のしかたについては、別冊「マルチメディア取扱説明書」を参照してください。

*2: 次回の充電予定を変更するには、スマートフォン専用アプリが必要です。

マイルームモードを作動させた

マイルームモードを作動させると、充電スケジュールが登録されていても、充電が開始されます。タイマー充電を実施したい場合は、それぞれの機能を停止してから、接続し直してください。

駆動用電池ヒーターが作動した

充電モードが[出発設定]のときは、充電前に駆動用電池ヒーターが作動する場合があります。充電ポートの充電インジケータの状態を確認してください。

[出発設定]に設定した時刻よりも早く充電が終了する

電源環境や気温などの影響により、システムが予測した充電完了時刻にずれが生じた

充電中に急激な気温変化が発生したり、電源の状況に変化が生じたりした場合は、システムの予測よりも早く充電が終了する場合があります。

[出発設定]に設定した時刻になっても充電が完了しない

電源環境や気温などの影響により、システムが予測した充電完了時刻にずれが生じた

充電中に急激な気温変化が発生したり、電源の状況に変化が生じたりした場合は、システムの予測よりも早く充電が終了する場合があります。

[開始設定]に設定した時刻になっても充電が開始されない

設定した時刻が過ぎてから普通充電ケーブルを接続した

普通充電ケーブルは、[開始設定]に設定した時刻になる前に接続してください。

プラグインハイブリッドシステムの外部給電が使用できない

AC 外部給電開始画面が表示されない

ヴィークルパワーコネクタがしっかりと接続されていない

いったんヴィークルパワーコネクタを取りはずし、再度、「カチツ」と音がするまで確実に挿し込んでください。

ブレーキペダルを踏みながらパワースイッチを操作している

ブレーキペダルから足を離してパワースイッチを操作してください。

パワースイッチが ACC になっている

パワースイッチが OFF の状態でパワースイッチを押して、メーターに「イグニッション ON」と表示されていることを確認してください。

シフトポジションが P 以外にある

シフトポジション表示灯でシフトポジションが P になっていることを確認してください。

HV 給電モードを選択できない

燃料が不足している

燃料残量警告灯を確認し、点灯している場合はすみやかに燃料を補給してください。

EV 給電モードを選択できない

駆動用電池の残量が不足している

駆動用電池の残量を確認し、残量が少なくなっているときは、駆動用電池を充電してください。

ヴィークルパワーコネクタの電源スイッチを押しても AC 外部給電が開始されない

電源スイッチを 2 回押す間隔が長すぎる、または電源スイッチを 2 回よりも多く押している

電源スイッチは、約 3 秒以内に 2 回連続で押してください。

保護機能が働いている

「コンセントが使用できないときは」の記載に従って、対処してください。
→ P.687

駆動用電池の残量が不足している

駆動用電池の残量を確認してください。

残量が少なくなっているときは、ヴィークルパワーコネクタを取り外し、ブレーキペダルをしっかりと踏みながらパワースイッチを押して、駆動用電池の

残量を回復させてください。または、普通充電を実施し、駆動用電池の残量を回復させてください。

非常時給電システムが使えない

給電が開始されない

原因	対処法
ブレーキペダルを踏みながらパワースイッチを操作している	ブレーキペダルから足を離してパワースイッチを操作してください。
パワースイッチが ACC になっている	パワースイッチが OFF の状態から、ブレーキペダルを踏まずに、パワースイッチを ON にしてください。メーターに「イグニッション ON」と表示されていることを確認してください。
[1500W コンセント] をタッチする間隔が長すぎる、または [1500W コンセント] を 3 回よりも多くタッチしている	[1500W コンセント] は 2 秒以上間隔をあげずに 3 回連続でタッチしてください。
特に外気温が高いときなど、駆動用電池が高温になっている	車両を日陰などへ移動したり、エアコンを使用するなどして車内温度を下げ、しばらくしてから、パワースイッチを OFF にし、はじめから操作をやり直してください。
特に外気温が低いときなど、駆動用電池が低温になっている	しばらく走行したり、エアコンを使用するなどして車内温度を上げ、しばらくしてから、パワースイッチを OFF にし、はじめから操作をやり直してください。
電気製品が作動しない	電気製品の電源プラグを抜き、製品自体が故障していないかを確認後、パワースイッチを OFF にし、はじめから操作をやり直してください。電気製品の取扱説明書を確認してください。
消費電力の合計が 1500W を超えている	電気製品の電源プラグを抜き、消費電力の合計が 1500W 以下になっているかを確認後、パワースイッチを OFF にし、はじめから操作をやり直してください。
コンセントがショートしている	電気製品の電源プラグを抜き、次の項目を確認後、パワースイッチを OFF にし、はじめから操作をやり直してください。 <ul style="list-style-type: none"> ● ピンなどの異物が挿さっていないか ● 飲料水、雨水、雪などが付着していないか ● ほこりやゴミが付着していないか

アクセサリーコンセントが使えない

給電が開始されない

次の処置を行ってもアクセサリーコンセントが使用できない場合は、レクサス販売店で点検を受けてください。

原因	対処法
燃料が少なくなり、駆動用電池の残量が不足している	燃料を給油後、しばらく走行するなどして駆動用電池の残量を回復させてから、再度[1500W コンセント]をタッチしてください。
特に外気温が高いときなど、駆動用電池が高温になっている	車両を日陰などへ移動したり、エアコンを使用するなどして車内温度を下げ、しばらくしてから、再度[1500W コンセント]をタッチしてください。
特に外気温が低いときなど、駆動用電池が低温になっている	しばらく走行したり、エアコンを使用するなどして車内温度を上げ、しばらくしてから、再度[1500W コンセント]をタッチしてください。
電気製品が作動しない	電気製品の電源プラグを抜き、製品自体が故障していないかを確認後、再度[1500W コンセント]をタッチしてください。電気製品の取扱説明書を確認してください。
消費電力の合計が1500Wを超えている	電気製品の電源プラグを抜き、消費電力の合計が1500W以下になっているかを確認後、再度[1500W コンセント]をタッチしてください。
コンセントがショートしている	電気製品の電源プラグを抜き、次の項目を確認後、再度[1500W コンセント]をタッチしてください。 <ul style="list-style-type: none"> ● ピンなどの異物が挿さっていないか ● 飲料水、雨水、雪などが付着していないか ● ほこりやゴミが付着していないか

おだけ充電（ワイヤレス充電器）の充電トレイ上の作動表示灯が点滅した*

おだけ充電（ワイヤレス充電器）の作動表示灯が1秒間に1回の点滅をくり返す（橙色／緑色）

原因	対処法
ワイヤレス充電器の通信不良が考えられます。	ハイブリッドシステムが始動しているときは、一度ハイブリッドシステムを停止し、再始動してください。 パワースイッチがACCのときは、一度ハイブリッドシステムを始動してください。 また、ケースやカバーを携帯機器に装着している場合は、外してください。

おだけ充電（ワイヤレス充電器）の作動表示灯が3回連続の点滅をくり返す（橙色）

原因	対処法
<p>以下の原因が考えられます。</p> <ul style="list-style-type: none"> ● 異物検知：充電エリア内に金属製の異物があり、充電用コイルの異常加熱防止機能が働いた ● 携帯機器のずれ：携帯機器の充電用コイルが充電エリアから外れたことで、充電用コイルの異常加熱防止機能が働いた 	<ul style="list-style-type: none"> ● 充電エリア内にある異物を取り除いてください。 ● 携帯機器を充電トレイから取り出し、作動表示灯が緑に戻ったことを確認して、充電トレイの中央付近に置き直してください。 <p>また、ケースやカバーを携帯機器に装着している場合は、外してください。</p>

おだけ充電（ワイヤレス充電器）の作動表示灯が4回連続の点滅をくり返す（橙色）

原因	対処法
ワイヤレス充電器内の温度上昇が考えられます。	いったん充電を停止し、携帯機器を充電トレイから取り出して、温度が下がるまでしばらく待ってから充電を開始してください。

*: グレード、オプションなどにより、装備の有無があります。

ハイブリッドシステム警告メッセージが表示され、車が動かない

駆動系の故障が考えられます。

レクサス販売店または専門業者へご連絡ください。

ハイブリッドトランスミッションから異常な音がする

駆動系の故障が考えられます。

レクサス販売店または専門業者へご連絡ください。

レッカー車を使用したけん引

レッカー車でけん引してもらう

けん引は、できるだけレクサス販売店または専門業者に依頼ください。その場合は、レッカー車または、車両運搬車を使用することをおすすめします。

▲ 警告

4 輪とも持ち上げた状態で運搬してください。タイヤが地面に着いた状態でけん引すると、駆動系部品の破損や、車が台車から飛び出したり、モーターが回転することにより発電され、故障や破損の状態によっては火災が発生するおそれがあります。

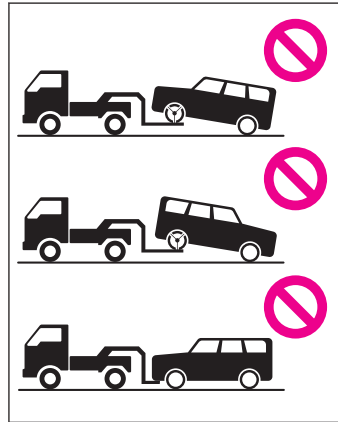

▲ 注意

■ 長い下り坂でけん引するとき

レッカー車または、車両運搬車でけん引してください。他車にけん引してもらうと、ブレーキが過熱し効きが悪くなるおそれがあります。

■ レッカー車でけん引するとき

車両の損傷を防ぐために図のようなレッカー車ではけん引しないでください。

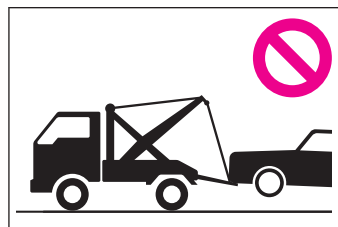

▶ 前向きにけん引するとき

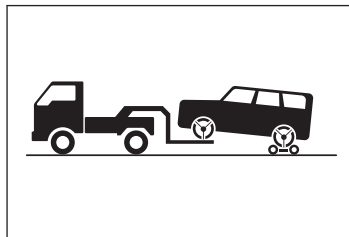

台車を使用して後輪を持ち上げます。

▶ うしろ向きにけん引するとき

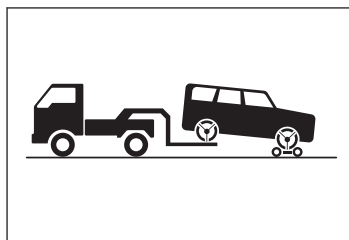

台車を使用して前輪を持ち上げます。

車両運搬車を使用する

⚠ 注意

車両運搬車に車を固縛するときは、ケーブル等を過度に締め付け過ぎないでください。車両の損傷につながるおそれがあります。

■ 車両運搬車で輸送するとき

車両運搬車で輸送するときは、図の場所で固縛します。

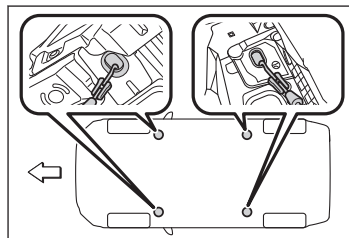

■ 鎖やケーブルなどを使用して車両を固縛するとき

鎖やケーブルなどを使用して車両を固縛するときは、図に黒く示す角度が45°になるように固縛します。

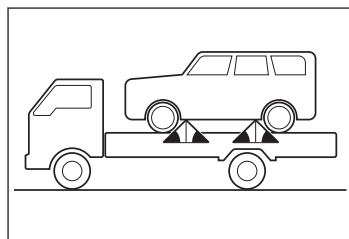

他車を使用したけん引

けん引は、できるだけレクサス販売店または専門業者に依頼ください。その場合は、レッカー車または、車両運搬車を使用することをおすすめします。

他車によるけん引が不可能な状況

次の場合は、パーキングロックにより前輪が固定されている可能性があるため、他車にロープでけん引してもらうことはできません。

レクサス販売店または専門業者にご依頼ください。

- シフト制御システムに異常があるとき
- イモビライザーシステムに異常があるとき
- スマートエントリー&スタートシステムに異常があるとき(→P.636)
- 補機バッテリーがあがったとき

— 関連リンク —

パワースイッチのモードを切りかえる (P.183)

ディスプレイに警告メッセージが表示された (P.614)

イモビライザーシステムを作動させる (P.136)

補機バッテリーあがり (P.638)

他車にけん引してもらう

他車にけん引してもらうときは、けん引フックを取り付ける必要があります。手順に従って取り付けてください。

▲ 警告

パーキングロックにより前輪が固定され、思わぬ事故につながるおそれがあり危険です。次のことをしないでください

- 運転席シートベルトを外し、運転席のドアを開ける
- パワースイッチを OFF にする

▲ 注意

車両の損傷を防ぐために、次のことを必ずお守りください。

- 他車にけん引してもらうときは、必ず前進方向でけん引してもらってください。
- この車両で他車やポート（トレーラー）などをけん引しないでください。

1 ラゲージルーム内のマイナスドライバー、けん引フックを取り出します。

- 2 マイナスドライバーを使ってフタをはずします。

傷が付くのを防ぐため、マイナスドライバーの先端に布などを巻いて保護してください。

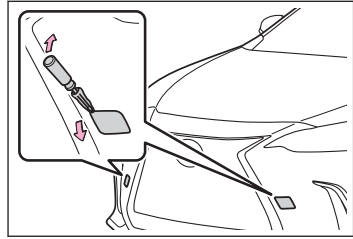

- 3 けん引フックを穴に挿し込んでまわし、軽く締めます。

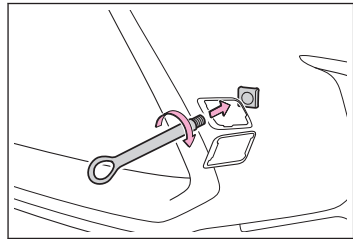

- 4 ホイールボルトレンチや金属の固い棒などを使い確実に取り付けます。

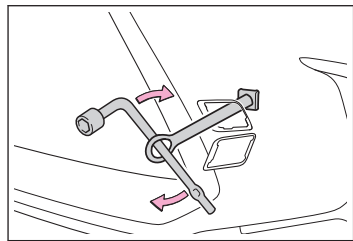

□ 知識

■ けん引フックの使用目的

けん引フックはけん引してもらうときに使うものであり、他車をけん引するためのものではありません。

■ ホイールボルトレンチ

レクサス販売店で購入することができます。

▲ 警告

けん引フックを車両に取り付けるときは、指定の位置にしっかりと取り付けてください。

指定の位置にしっかりと取り付けないとけん引時にフックがはずれるおそれがあります。

- 5 車体に傷が付かないようにロープをけん引フックにかけます。

車体に傷が付かないように注意してください。また、前進方向でけん引してください。

- 6 ロープの中央に白い布を付けます。

布の大きさ：0.3m 平方（30cm×30cm）以上

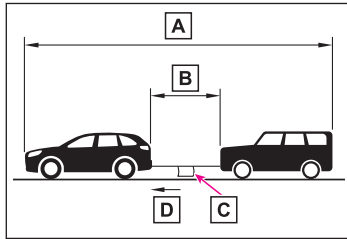

- A** 25m 以内
- B** 5m 以内
- C** 白い布
- D** けん引方向

△ 注意

車両の損傷を防ぐために、他車にけん引してもらうときは次のことを必ずお守りください。

- ワイヤロープは使用しない
- サスペンション部などにロープをかけない

7 運転者はけん引される車両に乗り、ハイブリッドシステムを始動します。

ハイブリッドシステムが始動しないときは、パワースイッチを ON にしてください。

□ 知識

■ 他車にけん引してもらうとき

ハイブリッドシステムが停止しているとブレーキの効きが悪くなったり、ハンドル操作が通常より重くなったりします。

▲ 警告

他車にけん引してもらうときは、パワースイッチを OFF にしないでください。パーキングロックにより、前輪が固定され思わぬ事故につながるおそれがあり危険です。

8 けん引される車両のシフトポジションを N にしてから、パーキングブレーキを解除する

パーキングブレーキのオートモードを OFF にしてください。

けん引中は、ロープがたるまないよう、減速時なども前の車の速度に合わせてください。

▲ 警告

けん引してもらうときは、けん引フックやロープに過剰な負荷をかける急発進などを避けてください。けん引フックやロープが破損し、その破片が周囲の人などにあたり、重大な傷害を与えるおそれがあります。

⚠ 注意

他車にけん引してもらうときは、速度は 30km/h 以下、距離は車両積載車までの移動など、できるだけ短距離にとどめてください。車両が損傷するおそれがあります。

ぬかるみや砂地、雪道から抜け出す

- 1 パーキングブレーキをかけシフトポジションをPにして、ハイブリッドシステムを停止します。
- 2 前輪周辺の土や雪を取り除きます。
- 3 前輪の下に木や石などをあてがいます。
- 4 ハイブリッドシステムを再始動します。
- 5 シフトポジションを確実にDまたはRにし、パーキングブレーキを解除して注意しながらアクセルペダルを踏みます。

▲ 警告

- シフトレバーを操作するときは、アクセルペダルを踏み込んだまま操作しないでください。
車が急発進するおそれや、思わぬ事故につながるおそれがあり危険です。
- 前進と後退をくり返してスタックから脱出する場合、他の車、ものまたは人との衝突を避けるため周囲に何も無いことを確認してください。
スタックから脱出するとき、車が前方または後方に飛び出すおそれがありますので、特に注意してください。

▲ 注意

タイヤが空転するのを避け、必要以上にアクセルペダルを踏まないでください。
ハイブリッドトランスミッションやその他の部品が損傷するおそれがあります。

- 6 脱出しにくいときは、 を押してTRCをOFFにしてください。
以上の方法で脱出できなかった場合、けん引による救援が必要です。

▲ 注意

■ 輸送用フックについて

輸送用フックで他車に引っ張り出してもらったり、他車をけん引したりしないでください。装置の変形や車両の損傷などにつながるおそれがあります。

ハイブリッドシステムを停止したあとにハンドルがまわせなくなった

盗難防止のため、自動的にロックされます。

- ステアリングロックが解除できないときは、マルチインフォメーションディスプレイに「ハンドルを左右に回しながらパワースイッチを押してください」が表示されます。シフトポジションがPの位置にあることを確認して、ハンドルを左右にまわしながら再操作してください。

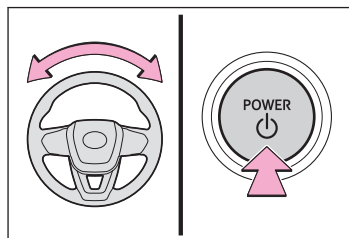

- 短時間にハイブリッドシステムの始動／停止をくり返すと、モーターのオーバーヒート防止のために作動制限することがあります。その場合は操作を控えてください。10秒程度でもとの状態にもどります。

関連リンク

[パワースイッチのモードを切りかえる \(P.183\)](#)

パワーウィンドウスイッチを操作してもドアガラスが開閉しない

ウィンドウロックスイッチが ON になっているか確認してください。

ウィンドウロックスイッチが ON になっていると、運転席以外のパワーウィンドウは操作できなくなります。

ウィンドウロックスイッチを OFF にしてください。

- 挟み込み防止機能や巻き込み防止機能が異常に作動してしまい、ドアガラスを開閉することができないときは、開閉することができないドアのパワーウィンドウスイッチで、次の操作を行ってください。
 - 車を停止し、パワースイッチを ON の状態で、挟み込み防止機能や、巻き込み防止機能が作動したあと約 4 秒以内に、パワーウィンドウスイッチを自動全開の位置で引き続ける。または、自動全開の位置で押し続けることでドアガラスを開閉することができます。
 - 上記の操作を行ってもドアガラスが開閉できない場合、機能の初期化を実施してください。

— 関連リンク —

[安全な窓の開閉を補助するための機能 \(P.156\)](#)

[パワーウィンドウスイッチを使った操作 \(P.157\)](#)

[誤って窓を開けられないようにする \(P.159\)](#)

挟み込み防止機能／巻き込み防止機能を初期化する

- 1 パワースイッチを ON にします。
- 2 パワーウィンドウスイッチを自動全開の位置で引き続け、ドアガラスを全開にします。
- 3 いったんパワーウィンドウスイッチから手を離して、再度パワーウィンドウスイッチを自動全開の位置で約 6 秒以上引き続けます。
- 4 パワーウィンドウスイッチを自動全開の位置で押し続け、ドアガラスを全開にしたあと、さらにスイッチを約 1 秒以上押し続けます。
- 5 いったんパワーウィンドウスイッチから手を離して、再度パワーウィンドウスイッチを自動全開の位置で約 4 秒以上押し続けます。
- 6 再度、パワーウィンドウスイッチを自動全開の位置で引き続け、ドアガラスを閉めたあと、さらにスイッチを約 1 秒以上引き続けます。

ドアガラス作動途中でスイッチから手をはなすと、最初からやり直しとなります。

以上の操作を行っても反転して閉じ切らない、または全開にならない場合は、レクサス販売店で点検を受けてください。

— 関連リンク —

[安全な窓の開閉を補助するための機能 \(P.156\)](#)

[パワーウィンドウスイッチを使った操作 \(P.157\)](#)

パワースイッチが自動的に OFF になった

次の状況のとき、自動電源 OFF 機能が作動します。

- シフトポジションが P にあるとき、約 20 分以上パワースイッチを ACC または ON (ハイブリッドシステムが始動していない状態) のままにした
- シフトポジションが P およびパワースイッチが ACC または ON (ハイブリッドシステムが始動していない状態) のときに補機バッテリーの残量が少なくなった

次回ハイブリッドシステム始動時に、約 5 分間ハイブリッドシステムが作動した状態を保持し、補機バッテリーを充電してください。

ハイブリッドシステムが作動していないときは、パワースイッチを ACC または ON にしたまま長時間放置しないでください。

オーバーヒートした

次のような場合は、オーバーヒートの可能性があります。

- 高水温警告灯が点灯した
- スピードが出ないなどハイブリッドシステムの出力が低下する
- マルチインフォメーションディスプレイに「エンジン冷却水高温 安全な場所に停車して取扱書を確認してください」が表示される
- マルチインフォメーションディスプレイに「ハイブリッドシステム高温出力制限中です」が表示される
- エンジンルームから蒸気が出ている

関連リンク

「ハイブリッドシステム 高温出力制限中です」(P.616)

高水温警告灯が点灯したり、マルチインフォメーションディスプレイに「エンジン冷却水高温 安全な場所に停車して取扱書を確認してください」が表示された

- 1 安全な場所に停車し、エアコンを OFF にしてから、ハイブリッドシステムを停止します。

▲ 警告

ハイブリッドシステムの停止後は、「READY」インジケーターが消灯していることを確認してください。

ハイブリッドシステムが作動していると、ガソリンエンジンが自動的に動き出したり、ガソリンエンジンが停止していても、冷却ファンが急にまわり出すことがあります。

また、パワースイッチを OFF にしても数分間作動することがあります。

ファンなどの回転部分にふれたり、近付いたりすると、手や着衣（特にネクタイ/スカーフ/マフラーなど）が巻き込まれたりして、重大な傷害を受けるおそれがあり危険です。

- 2 蒸気が出ていない場合は、注意してボンネットを開けます。

蒸気が出ている場合は、蒸気が出なくなったことを確認してから、注意してボンネットを開けます。

▲ 警告

ボンネットを開ける際は、次のことをお守りください。

- エンジンルームから蒸気が出ている場合は、蒸気が出なくなるまでボンネットを開けないでください。エンジンルーム内が高温になっています。
- ハイブリッドシステムおよびラジエーターが熱い場合は、ラジエーターキャップや冷却水リザーバタンクのキャップを開けないでください。高温の蒸気や冷却水が圧力によって噴き出すおそれがあります。

3 ハイブリッドシステムが十分に冷えてから、ラジエーターコア部（放熱部）やホースなどからの冷却水もれを点検します。

多量の冷却水もれがある場合は、ただちにレクサス販売店に連絡してください。

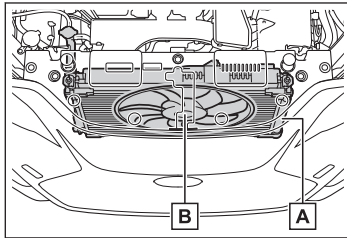

A ラジエーター

B ファン

4 冷却水の量がリザーバタンクの[FULL]（上限）と[LOW]（下限）のあいだにあるかを点検します。

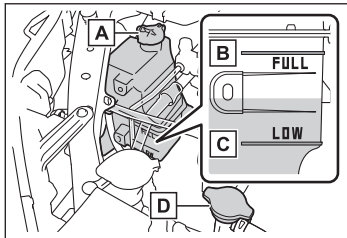

A リザーバタンク

B [FULL]（上限）

C [LOW]（下限）

D ラジエーターキャップ

5 冷却水が不足している場合は、冷却水を補給します。

冷却水がない場合は、応急措置として水を補給してください。

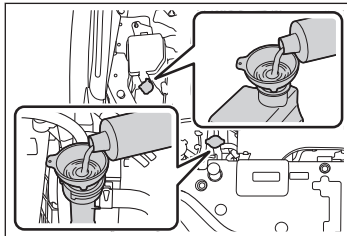

⚠ 注意

■ 冷却水を入れるとき

ハイブリッドシステムが十分に冷えてからゆっくり入れてください

ハイブリッドシステムが熱いときに急に冷たい冷却水を入れると、ハイブリッドシステムが損傷するおそれがあります。

■ 冷却システムの故障を防ぐために

次のことをお守りください。

- 異物（砂やほこりなど）を冷却水に混入させない
- 市販の冷却水添加剤を使用しない

- 6 ハイブリッドシステムを始動し、エアコンを作動させてラジエーター冷却用のファンが作動しているか、およびラジエーターコアやホースなどから冷却水もれがないことを再度確認します。

ハイブリッドシステムが冷えた状態での始動直後は、エアコンを ON にすることでファンが作動します。

ファンの音や風で確認してください。わかりにくいときは、エアコンの ON/OFF をくり返してください。(ただし、氷点下となる寒冷時はファンが作動しないことがあります)

- 7 ファンが作動していない場合：すぐにハイブリッドシステムを停止し、レクサス販売店に連絡します。

ファンが作動している場合：最寄りのレクサス販売店で点検を受けます。

- 8 マルチインフォメーションディスプレイの「エンジン冷却水高温 安全な場所に停車して取扱書を確認してください」表示を確認します。

表示が消えていない場合：すぐにハイブリッドシステムを停止し、レクサス販売店に連絡します。

表示が消えている場合：最寄りのレクサス販売店で点検を受けます。

電装品が使えない、スイッチを押しても動かない

電気システムの装置が働かないときは、ヒューズ切れが考えられます。
ヒューズの点検を行ってください。

— 関連リンク —

[ヒューズの点検／交換をする \(P.706\)](#)

点灯しないライトがある

次の原因が考えられます。

- 補機バッテリーあがりの可能性があります。
- 補機バッテリーのターミナルがはずれている可能性があります。
- ヒューズ切れが考えられます。ヒューズの点検を行ってください。

対処の方法がわからないときは、レクサス販売店にご連絡ください。

□ 知識

■ レンズ内の水滴と曇り

レンズ内の一時的な曇りは、機能上問題ありません。ただし、次のようなときは、レクサス販売店にご相談ください。

- レンズ内側に大粒の水滴が付いている
- ランプ内に水がたまっている

ヒューズの点検／交換をする

▲ 警告

次のことをお守りください。お守りいただかないと、車の故障や火災、けがをすることがあります。

- 規定容量以外のヒューズ、またはヒューズ以外のものを使用しないでください。
- 必ずレクサス純正ヒューズが同等品を使用してください。
- ヒューズやヒューズボックスを改造しないでください。
- パワーコントロールユニット近くのヒューズボックスは、高電圧部位／高電圧の配線が近くにあるため、絶対に点検／交換を行わないでください。

取り扱いを誤ると感電し、重大な傷害におよぶか、最悪の場合死亡につながるおそれがあります。

▲ 注意

ヒューズが切れた原因が電気の過剰負荷だと判明したときは、レクサス販売店で点検を受けてください。

- 1 パワースイッチを OFF にします。
- 2 ヒューズボックスを開けます。
 - ▶ エンジンルーム（ヒューズボックス A）
ツメを押してロックをはずし、カバーを持ち上げます。

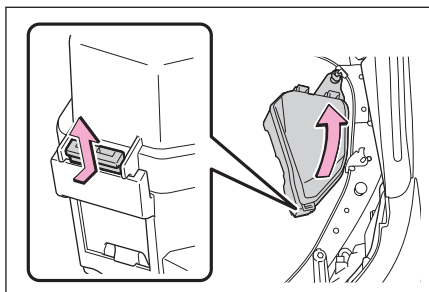

▶ エンジンルーム（ヒューズボックス B）

ツメを押してロックをはずし、カバーを持ち上げます。

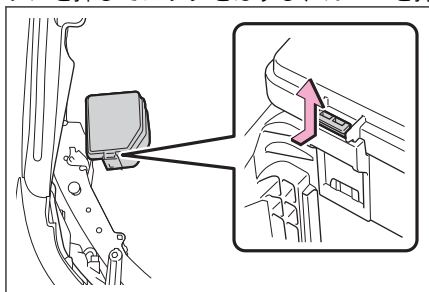

▶ 助手席足元

足元のカバーを取りはずし、ヒューズボックスカバーを取りはずします。

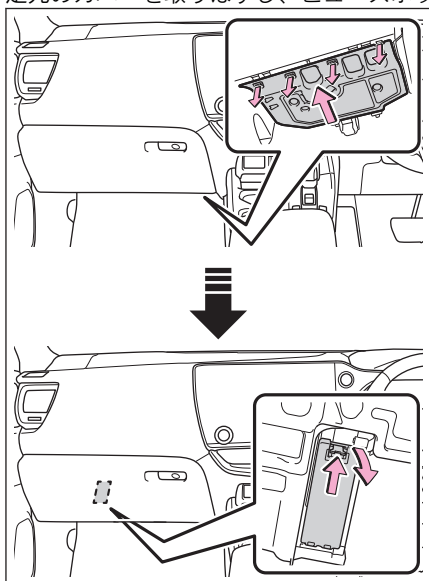

▶ ラゲージルーム (ヒューズボックス A)

デッキボード折りたたみ、サイドボードを取りはずし、カバーを外して、ヒューズボックスカバーを取りはずします。

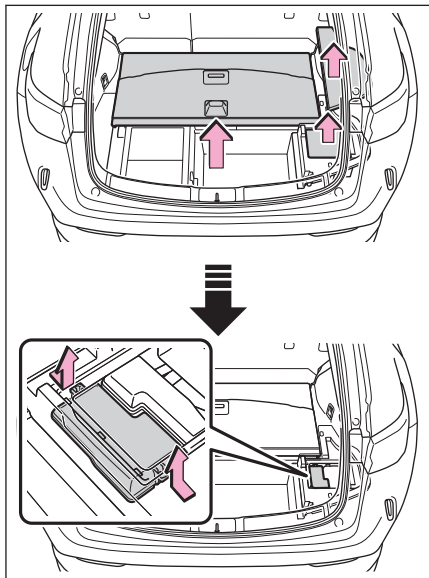

▶ ラゲージルーム (ヒューズボックス B)

デッキボード折りたたみ、サイドボードを取りはずし、カバーを外して、ヒューズボックスカバーを取りはずします。

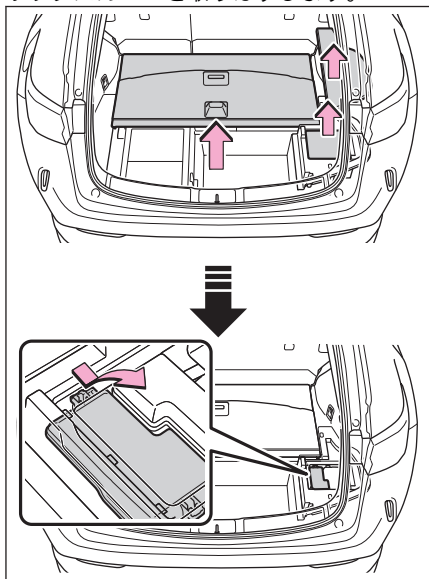

3 ヒューズを引き抜きます。

ヒューズはずしでヒューズを引き抜くことができます。

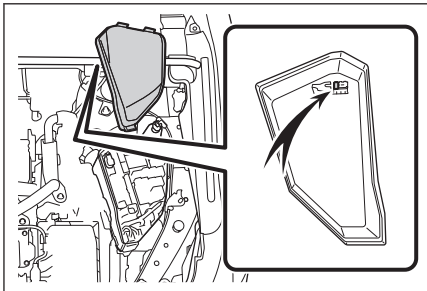

4 ヒューズが切れていないか点検します。

ヒューズボックスの表示に従い、規定容量のヒューズに交換します。

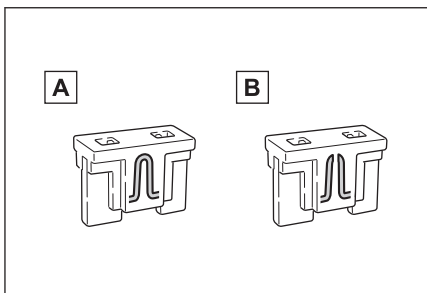

A 正常

B ヒューズ切れ

知識

■ ヒューズを交換したあと

- カバーを取り付けるときは、ツメをしっかり取り付けてください。
- 交換してもランプ類が点灯しないときは、電球を交換してください。
- 交換しても再度ヒューズが切れる場合は、レクサス販売店で点検を受けてください。

■ 補機バッテリーからの回路に過剰な負荷がかかると

配線が損傷を受ける前にヒューズが切れるように設計されています。

■ 電球（バルブ）を交換するときは

この車両に指定されているレクサス純正品のご使用をおすすめします。

一部の電球は過電流を防止する専用回路に接続されているため、この車両指定のレクサス純正品以外は使用できない場合があります。

電球（バルブ）の交換

電球交換の難易度は電球によって異なります。部品が破損するおそれがあるので、レクサス販売店で交換することをお勧めします。

■ 次の電球を交換するには

次のランプが切れたときは、レクサス販売店で交換してください。

- ヘッドランプ（前照灯）
- 車幅灯／LED デイタイムランニングランプ
- フロント方向指示灯／非常点滅灯（LED タイプ）
- サイド方向指示灯／非常点滅灯
- フロントフォグランプ
- コーナリングランプ★
- リヤフォグランプ★
- 尾灯／制動灯
- 後退灯
- リヤ方向指示灯／非常点滅灯
- ハイマウントストップランプ
- 番号灯

📖 知識

■ LED ランプについて

フロント方向指示灯／非常点滅灯（バルブタイプ）以外のランプは、数個のLEDで構成されています。もしLEDが一つでも点灯できないときは、レクサス販売店で交換してください。

▲ 警告

バルブを交換するときは、次のことに注意してください。

- ランプは消灯してください。消灯直後は高温になっているため、交換しないでください。やけどをすることがあります。
- 電球のガラス部を素手でふれないでください。やむを得ずガラス部を持つ場合は、電球に油脂や水分を付着させないために、乾いた清潔な布などを介して持ってください。また、電球を傷つけたり、落下させたりすると球切れや破裂することがあります。
- 電球や電球を固定するための部品はしっかり取り付けてください。取り付けが不十分な場合、発熱や発火、またはヘッドランプ内部への浸水による故障や、レンズ内に曇りが発生することがあります。

★：グレード、オプションなどにより、装備の有無があります。

バルブ位置

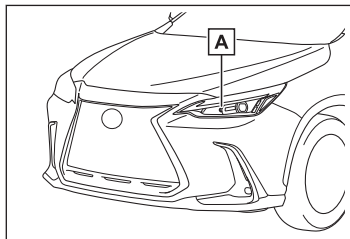

A フロント方向指示灯／非常点滅灯（バルブタイプ）

フロント方向指示灯／非常点滅灯（バルブタイプ）の交換のしかた

切れた電球の W（ワット）数を確認してください。

1 ソケットを左にまわして取りはずす

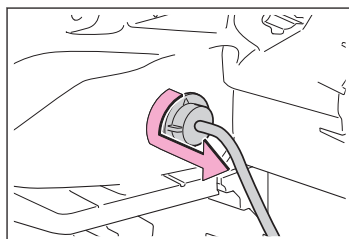

2 電球を取りはずす

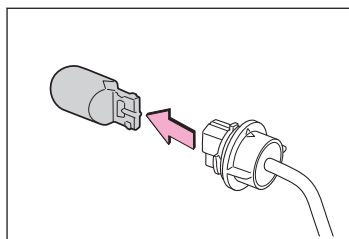

3 新しい電球を取り付け、ソケットをランプ本体に差し込み右にまわして取り付ける

ソケットを取り付けたあとは、いったんフロント方向指示灯／非常点滅灯を点灯させ、ソケットの取り付け部からランプの光がもれていないことを目視確認してください。

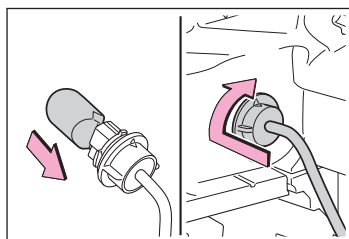

10-1. 仕様一覧

メンテナンスデータ（指定燃料・オイル量など） 714

10-2. カスタマイズ機能

ユーザーカスタマイズ機能概要 718

設定変更方法 719

車両カスタマイズ設定一覧 720

10-3. 初期設定

初期設定が必要な項目 736

メンテナンスデータ（指定燃料・オイル量など）

使用するオイルや液類の品質により、車の寿命は著しく左右されます。車には、最も適した弊社純正オイル・液類（以下、「指定銘柄」といいます）のご使用をおすすめします。指定銘柄以外を使用される場合は、指定銘柄に相当する品質のものをご使用ください。

燃料

指定燃料	容量（参考値）
● 無鉛プレミアムガソリン ⁽¹⁾	55.0 L
● バイオ混合ガソリン（プレミアム） ⁽²⁾	

(1) 無鉛レギュラーガソリンを使用することもできます。その場合、エンジン性能を十分に発揮できません。

(2) エタノールの混合率 10%以下、または ETBE の混合率 22%以下のガソリン（酸素含有率 3.7%以下）を使用することができます。

エンジンオイル

指定銘柄	容量（参考値 ⁽¹⁾ ）	
	オイルのみ交換	オイルとオイルフィルター交換
推奨： 「弊社純正モーターオイル」 SP 0W-16（API SP/RC、 ILSAC GF-6B、SAE 0W-16） 適合： 「弊社純正モーターオイル」 SP 0W-20（API SP/RC、 ILSAC GF-6A、SAE 0W-20） 「弊社純正モーターオイル」 SP 5W-30（API SP/RC、 ILSAC GF-6A、SAE 5W-30）	4.2 L	4.5 L

(1) エンジンオイルの容量は交換する際の目安です。オイル量の確認は、エンジンを暖機後にハイブリッドシステムを停止し、5分以上経過してからレベルゲージで行ってください。

■ 指定エンジンオイル

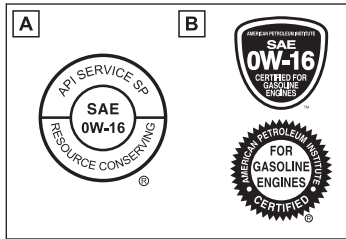

A API マーク

B ILSAC CERTIFICATION マーク

API 規格 SP/RC、SN PLUS/RC、SN/RC か、ILSAC 規格に合致したオイルをご使用ください。

0W-16 は、新車時に工場充填されている推奨オイルであり、優れた省燃費性能を発揮できます。0W-16 が入手困難な場合は、0W-20、5W-30

もご使用いただけます。

なお、ILSAC 規格合格油の缶には ILSAC CERTIFICATION（イルサックサーティフィケーション）マークがついています。

■ エンジンオイル推奨粘度

下記図に基づき、外気温に適した粘度のものをご使用ください。

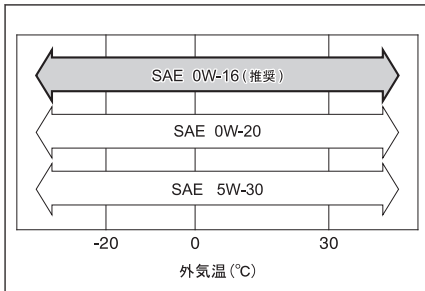

オイル粘度について（例として 0W-16 で説明します）：

- 0W-16 の 0W は、低温時のエンジン始動特性を示しています。
W の前の数値が小さいほど冬場や寒冷時のエンジン始動が容易になります。
- 0W-16 の 16 は、高温時の粘度特性を示しています。
粘度の高い（数値が大きい）オイルは、高速または重負荷走行に適しています。

ラジエーター

指定銘柄	容量（参考値）	
	ガソリンエンジン	パワーコントロールユニット
「弊社純正スーパーロングライフクーラント」 凍結保証温度 濃度 30% -12° C 濃度 50% -35° C	7.3L	2.0L

ハイブリッドトランスミッション

指定銘柄	容量（参考値）
「弊社純正オートフルード WS」 ⁽¹⁾	4.4L

(1) 交換が必要な際はレクサス販売店にご相談ください。

⚠ 注意

■ トランスミッションフルードについて

指定銘柄以外のフルードを使用すると、振動／異音の発生や、故障などの原因になるおそれがあります。

リヤディファレンシャル（リヤ電動モーター）（AWD 車）

オイルタイプ／指定銘柄	容量（参考値）
「弊社純正オートフルード WS」 ⁽¹⁾	1.7L

(1) 交換が必要な際はレクサス販売店にご相談ください。

⚠ 注意

■ リヤディファレンシャルフルードについて

指定銘柄以外のフルードを使用すると、振動・異音の発生や、故障などの原因になるおそれがあります。

ブレーキ

■ ブレーキフルード

指定銘柄
「弊社純正ブレーキフルード 2500H-A」

■ ブレーキペダル

項目	基準値
遊び	1～6mm
踏み込んだときの床板とのすき間 (1)	95mm

(1) ハイブリッドシステムが作動している状態で、300N (30.6kgf) の踏力をかけたときの床板とのすき間の最小値

ウォッシャータンク

容量 (参考値)
4.8 L

タイヤ/ホイール

タイヤサイズ	ホイールサイズ	タイヤが冷えているときの空気圧 kPa (kg/cm ²)	
		前輪	後輪
235/60R18 103H	18 × 7 1/2 J	230 (2.3)	230 (2.3)
235/50R20 100V	20 × 7 1/2 J	230 (2.3)	230 (2.3)

電球 (バルブ)

	電球	W (ワット) 数
車外	フロント方向指示灯/非常点滅灯 (バルブ)	21

表に記載のないランプは LED を採用しています。

車両仕様

名称	型式	エンジン	電動機型式	駆動方式
NX450h+	AAZH26	A25A-FXS (2.5L ガソリン)	5NM	AWD

ユーザーカスタマイズ機能概要

車に装備されている各種の機能は、ご希望に合わせてレクサス販売店で作動内容を変更することができます。また、センターディスプレイの操作により設定を変更することができる機能もあります。

▲ 警告

ハイブリッドシステムが作動している状態で操作を行うため、車庫内など囲まれた場所では、十分に換気をしてください。換気をしないと、排気ガスが充満し、排気ガスに含まれる一酸化炭素（CO）により、重大な健康障害におよぶか、最悪の場合死亡につながるおそれがあります。

▲ 注意

カスタマイズを行うときは、補機バッテリーあがりを起こす可能性がありますので、確実にハイブリッドシステムが作動している状態で実施してください。

設定変更方法

センターディスプレイで設定する

安全に操作することができる場所に停車し、パーキングブレーキをかけ、シフトポジションをPにします。

- 1 センターディスプレイの  にタッチします。
- 2 [車両カスタマイズ]または[運転支援]にタッチします。
- 3 一覧表示された中から設定を変更する項目を選択します。

各項目の設定変更が可能です。詳しくは、変更可能な設定項目一覧を確認してください。

作動／非作動を変更できる機能では、



(作動)／



(非作動) を選択します。

車両カスタマイズ設定一覧

A センターディスプレイの画面操作で設定変更可能

B レクサス販売店で設定変更可能

記号の意味: O =変更可能、— =変更不可能

メーター、マルチインフォメーションディスプレイ

言語や単位などの一部の項目は、センターディスプレイの設定に連動してメーター、マルチインフォメーションディスプレイの表示も変更されます。設定の変更については、別冊「マルチメディア取扱説明書」を参照してください。

機能の内容	初期設定	変更後	A	B
メーター表示タイプ ⁽¹⁾	タイプ 1	タイプ 2	O	—
		タイプ 3		
タコメーター切りかえ	自動切りかえ	常時タコメーター	O	—
		常時ハイブリッドシステムインジケーター		
EV インジケーター ⁽¹⁾	あり (自動点灯)	なし	O	—
REV インジケーター ⁽²⁾	4000r/min	2000~6000r/min	O	—
		なし		
REV ピーク ⁽²⁾	あり	なし	O	—
制動灯表示灯	あり	なし	—	O
提案サービス ⁽¹⁾	あり	あり (停車中のみ)	O	O
		なし		
リヤシートリマインダー ⁽¹⁾	あり	なし	O	—

(1) マイセッティングと連動して設定が変更されます。

(2) F SPORT

ヘッドアップディスプレイ★

機能の内容	初期設定	変更後	A	B
表示 ⁽¹⁾	ON	OFF	○	—
表示モード ⁽¹⁾	最大	標準	○	—
		最小		

(1) マイセッティングと連動して設定が変更されます。

ステアリングスイッチ（ヘッドアップディスプレイ装着車）

機能の内容	初期設定	変更後	A	B
右側ステアリングスイッチお気に入り機能 ⁽¹⁾	画面切りかえ／調整	カスタム	○	—
左側ステアリングスイッチお気に入り機能 ⁽¹⁾	オーディオ	空調	○	—
		カスタム		
スイッチセンサー高感度モード（防寒手袋モード） ⁽¹⁾	なし	あり	○	—

(1) マイセッティングと連動して設定が変更されます。

ドアロック

機能の内容	初期設定	変更後	A	B
ドアロックスイッチインジケータの点灯時間	30 秒	60 秒	—	○
		600 秒		
		1200 秒		
車内ドア開スイッチ作動の調整（ドアを開ける機能の調整）	短	中	—	○
		長		

★：グレード、オプションなどにより、装備の有無があります。

機能の内容	初期設定	変更後	A	B
車内ドア開スイッチ操作時のマルチインフォメーションディスプレイ表示/ブザー吹鳴する機能の設定	あり	なし	—	0
車内外ドア開スイッチの操作方式設定	スイッチ押下時	0.6 秒	—	0
		車内からの操作：0.6 秒 車外からの操作：スイッチ押下時		
		車内からの操作：スイッチ押下時 車外からの操作：0.6 秒		
メカニカルキーによる解錠	1 回で全ドア解錠	1 回で運転席ドア解錠、連続 2 回で全ドア解錠	—	0
シフトポジションを P 以外にしたときの全ドア施錠（シフト操作連動ドアロック） ⁽¹⁾	なし	あり	0	0
シフトポジションを P にしたときの全ドア解錠（シフト操作連動アンロック） ⁽¹⁾	あり	なし	0	0
運転席ドアを開けたときの全ドア解錠（運転席ドア開連動アンロック） ⁽¹⁾	なし	あり	0	0

(1) マイセッティングと連動して設定が変更されます。

パワーバックドア

機能の内容	初期設定	変更後	A	B
バックドア自動 開停止位置	開度 5	お好みの位置 (高さ) で停止 (1)	0	—
		開度 1 ~ 5		
パワーバックド ア機能	あり	なし	0	—
ブザー音量	レベル 3	レベル 1	0	—
		レベル 2		
キックセンサ作 動 ★	あり	なし	0	—
キックセンサ作 動確認ブザー ★	あり	なし	—	0
ワイヤレスリモ コンのバックド ア解除ボタン操 作 (施錠時ボタ ン 1 回操作ア ンロック)	なし	あり	—	0
クローズ&ロッ ク (ウォークア ウェイ) 機能設 定	あり	なし	—	0
ハンズフリーク ローズ&ロック (ウォークアウ エイ) 機能 ★	なし	あり	—	0

(1) バックドア下部の  スイッチ操作で設定します。

スマートエントリー&スタートシステム、ワイヤレスドアロック共通

★: グレード、オプションなどにより、装備の有無があります。

機能の内容	初期設定	変更後	A	B
作動の合図（ブザー音量調整） (1)	レベル 5	OFF	0	0
		レベル 1~7		
作動の合図（非常点滅灯）(1)	あり	なし	0	0
解錠後、ドアを開けなかったときの自動施錠までの時間 ⁽¹⁾	30 秒	60 秒	—	0
		120 秒		
半ドア警告ブザー	あり	なし	—	0

(1) マイセッティングと連動して設定が変更されます。

スマートエントリー&スタートシステム

機能の内容	初期設定	変更後	A	B
スマートエントリー&スタートシステム	あり	なし	0	0
解錠されるドアの選択 ⁽¹⁾	全席解錠	運転席のみ解錠	0	0
連続ロック操作の有効回数	2 回	無制限	—	0
全席解錠までのドアハンドル保持時間	2.0 秒	非作動	—	0
		1.5 秒		
		2.5 秒		
降車オートロック機能	なし	あり	—	0

(1) マイセッティングと連動して設定が変更されます。

ワイヤレスドアロック

機能の内容	初期設定	変更後	A	B
解錠時の操作 (1)	1 回で全ドア解錠	1 回で運転席ドア解錠、連続 2 回で全ドア解錠	0	0

機能の内容	初期設定	変更後	A	B
パワーバックドア解錠時の操作	1回押し続ける(短)	1回押し	—	0
		2回押し		
		1回押し続ける(長)		
		非作動		

(1) マイセッティングと連動して設定が変更されます。

セキュリティ

機能の内容	初期設定	変更後	A	B
侵入/傾斜センサー	ON	OFF	0	—

ドライビングポジションメモリー

機能の内容	初期設定	変更後	A	B
降車時の運転席シート移動量調節 ⁽¹⁾	標準	OFF	0	0
		少なめ		
ハンドルの作動 ⁽¹⁾	チルトのみ	テレスコピックのみ	0	—
		チルト&テレスコピック		
		なし		

(1) マイセッティングと連動して設定が変更されます。

ドアミラー

機能の内容	初期設定	変更後	A	B
オート電動格納作動	ドアの施錠/解錠と連動	OFF	—	0
		パワースイッチと連動		

パワーウィンドウ、ムーンルーフ★共通

★: グレード、オプションなどにより、装備の有無があります。

機能の内容	初期設定	変更後	A	B
メカニカルキー連動開閉機能	なし	あり	—	0
ワイヤレスリモコン連動開閉機能	なし	あり	—	0

ムーンルーフ★

機能の内容	初期設定	変更後	A	B
メカニカルキー連動開機能の作動	スライドのみ	チルトのみ	—	0
ワイヤレスリモコン連動開機能の作動	スライドのみ	チルトのみ	—	0

ランプ自動点灯／消灯システム

機能の内容	初期設定	変更後	A	B
ライトセンサーの感度調整 ⁽¹⁾	-2	-2～+2	0	0
ワイパー連動ヘッドランプ点灯機能	あり	なし	—	0
ランプ消し忘れ防止機能	パワースイッチを OFF にする	パワースイッチを OFF にして運転席ドアを開ける	—	0

(1) マイセッティングと連動して設定が変更されます。

ランプ

機能の内容	初期設定	変更後	A	B
LED デイタイムランニングランプ	あり	なし	—	0
おもてなし照明の制御	あり	なし	—	0

★: グレード、オプションなどにより、装備の有無があります。

アダプティブハイビームシステム

機能の内容	カスタマイズ設定	A	B
アダプティブハイビームシステム	あり / なし	—	0
車速に応じた、ハイビームの明るさと照らす範囲の調整	15 km/h / 30 km/h / 80 km/h	—	0
カーブを走行しているとき、進行方向側のハイビームを明るく照らす	あり / なし	—	0
先行車との距離に応じた、ロービームの照らす範囲の調整	あり / なし	—	0
発進時のコーナリングランプ点灯	あり / なし	—	0
雨天時用のハイビーム配光制御	あり / なし	—	0
市街地用の配光制御	あり / なし	—	0

プリクラッシュセーフティ

機能の内容	カスタマイズ設定	A	B
プリクラッシュセーフティ	ON / OFF	0	—
警報タイミング ⁽¹⁾	遅い / 標準 / 早い	0	—

(1) マイセッティングと連動して設定が変更されます。

フロントクロストラフィックアラート*

機能の内容	カスタマイズ設定	A	B
フロントクロストラフィックアラート	ON / OFF	0	—
注意喚起タイミング ⁽¹⁾	遅い / 標準 / 早い	0	—

(1) マイセッティングと連動して設定が変更されます。

★: グレード、オプションなどにより、装備の有無があります。

レーンディパーチャーアラート

機能の内容	カスタマイズ設定	A	B
レーンディパーチャーアラート ⁽¹⁾	ON / OFF	0	—
警報タイミング ⁽¹⁾	標準 / 早い	0	—
警報手段 ⁽¹⁾	振動 / ブザー	0	—
低車速支援 ⁽¹⁾	ON / OFF	0	—

(1) マイセッティングと連動して設定が変更されます。

レーンチェンジアシスト★

機能の内容	カスタマイズ設定	A	B
レーンチェンジアシスト ⁽¹⁾	ON / OFF	0	—

(1) マイセッティングと連動して設定が変更されます。

休憩提案

機能の内容	カスタマイズ設定	A	B
休憩提案	ON / OFF	0	—

カーブ速度抑制

機能の内容	カスタマイズ設定	A	B
カーブ速度抑制 ⁽¹⁾	OFF / 強 / 中 / 弱	0	—

(1) マイセッティングと連動して設定が変更されます。

レーダークルーズコントロール

機能の内容	カスタマイズ設定	A	B
加速度設定 ⁽¹⁾	強 / 中 / 弱	0	—
速度設定（短押し） ⁽¹⁾	1 km/h / 5 km/h / 10 km/h	0	—

★: グレード、オプションなどにより、装備の有無があります。

機能の内容	カスタマイズ設定	A	B
速度設定（長押し） (1)	1 km/h / 5 km/h / 10 km/h	0	—
ガイド文言表示 ⁽¹⁾	ON / OFF	0	—

(1) マイセッティングと連動して設定が変更されます。

プロアクティブドライビングアシスト

機能の内容	カスタマイズ設定	A	B
プロアクティブドライビングアシスト (1)	ON / OFF	0	—
支援タイミング ⁽¹⁾	遅い / 標準 / 早い	0	—

(1) マイセッティングと連動して設定が変更されます。

ロードサインアシスト

機能の内容	カスタマイズ設定	A	B
ロードサインアシスト (1)	ON / OFF	0	—
速度標識超過告知方法 ⁽¹⁾	無 / 表示 / 表示と ブザー	0	—
その他告知方法 ⁽¹⁾	無 / 表示 / 表示と ブザー	0	—
速度超過告知車速 (1)	10 km/h / 5 km/h / 2 km/h	0	—

(1) マイセッティングと連動して設定が変更されます。

発進遅れ告知

機能の内容	カスタマイズ設定	A	B
先行車 ⁽¹⁾	ON / OFF	0	—
信号 ⁽¹⁾	ON / OFF	0	—
告知タイミング ⁽¹⁾	遅い / 標準 / 早い	0	—

(1) マイセッティングと連動して設定が変更されます。

ITS Connect★

機能の内容	カスタマイズ設定	A	B
支援タイミング	遅い / 早い	0	—
信号情報	ON / OFF	0	—
道路環境情報	ON / OFF	0	—
緊急車両通知	ON / OFF	0	—
クルーズ (ITS)	ON / OFF	0	—

クリアランスソナー★

機能の内容	初期設定	変更後	A	B
クリアランスソナー機能 ⁽¹⁾	On	Off	0	—

(1) マイセッティングと連動して設定が変更されます。

駐車支援音量★

機能の内容	初期設定	変更後	A	B
駐車支援音量 ⁽¹⁾	中	小	0	—
		大		

(1) マイセッティングと連動して設定が変更されます。

ブラインドスポットモニター

機能の内容	初期設定	変更後	A	B
ブラインドスポットモニター機能	On	Off	0	—
接近車両を知らせるタイミング (感度) ⁽¹⁾	普通	早い	0	—
		遅い		
ドアミラーインジケーターの明るさ ⁽¹⁾	明るい	暗い	0	—

(1) マイセッティングと連動して設定が変更されます。

★: グレード、オプションなどにより、装備の有無があります。

安心降車アシスト

機能の内容	初期設定	変更後	A	B
安心降車アシスト機能	On	Off	0	—
ドアミラーインジケータ表示(1)	あり	なし	0	—
接近車両検知の感度(1)	普通	高い 低い	0	—

(1) マイセッティングと連動して設定が変更されます。

リヤクロストラフィックアラート

機能の内容	初期設定	変更後	A	B
リヤクロストラフィックアラート機能(1)	On	Off	0	—

(1) マイセッティングと連動して設定が変更されます。

リヤカメラディテクション★

機能の内容	初期設定	変更後	A	B
リヤカメラディテクション機能(1)	On	Off	0	—

(1) マイセッティングと連動して設定が変更されます。

パーキングサポートブレーキ★

機能の内容	初期設定	変更後	A	B
パーキングサポートブレーキ機能(1)	On	Off	0	—

(1) マイセッティングと連動して設定が変更されます。

★: グレード、オプションなどにより、装備の有無があります。

ドライブモードセレクトスイッチ

機能の内容	初期設定	変更後	A	B
カスタムモード時★のパワートレーン制御	Normal	Power	0	—
		Eco		
カスタムモード時★のサスペンション制御	Normal	Sport	0	—
カスタムモード時★のステアリング制御	Normal	Sport	0	—
カスタムモード時★のエアコン作動	Normal	Eco	0	—

エアコン

機能の内容	初期設定	変更後	A	B
AUTO スイッチがON のとき、連動して外気導入と内気循環を自動的に切りかえる（内外気切替 AUTO スイッチ連動）(1)	する	しない	0	0
AUTO スイッチを ON にしたとき、A/C スイッチが連動して ON になる（エアコン AUTO スイッチ連動）(1)	する	しない	0	0
ステアリングヒーター AUTO モード時の温度調整(1)	標準	-2（涼しめ）から+2（暖かめ）	0	0

★：グレード、オプションなどにより、装備の有無があります。

機能の内容	初期設定	変更後	A	B
運転席自動シートヒーター AUTOモード時の温度調整 ⁽¹⁾	標準	-2 (涼しめ) から +2 (暖かめ)	○	○
助手席自動シートヒーター AUTOモード時の温度調整 ⁽¹⁾	標準	-2 (涼しめ) から +2 (暖かめ)	○	○

(1) マイセッティングと連動して設定が変更されます。

イルミネーション

機能の内容	初期設定	変更後	A	B
室内灯の消灯までの時間 ⁽¹⁾	15 秒	OFF	○	○
		7.5 秒		
		30 秒		
パワースイッチ OFF 後の作動	あり	なし	—	○
接近時の照明の点灯	あり	なし	—	○
解錠時の照明の点灯	あり	なし	—	○
車室内足元照明の点灯	あり	なし	—	○
ドアトリム照明★、インサイドハンドル照明、センターコンソール照明★の点灯	あり	なし	—	○
アウトサイドドアハンドル照明の消灯までの時間 ⁽¹⁾	15 秒	OFF	○	○
		7.5 秒		
		30 秒		
接近時のアウトサイドドアハンドル照明の点灯	あり	なし	—	○

★: グレード、オプションなどにより、装備の有無があります。

機能の内容	初期設定	変更後	A	B
解錠時のアウトサイドドアハンドル照明の点灯	あり	なし	—	0
ドアを開けた時の室アウトサイドドアハンドルの点灯	あり	なし	—	0
アウトサイドドアハンドルの消灯時のフェードアウト	長い	短い	—	0
施錠後の室内外照明の点灯	あり	なし	—	0
色の選択 ⁽¹⁾	シルキーホワイト	(2)	0	—
輝度の調整 ⁽¹⁾	最大輝度	(2)	0	—

(1) マイセッティングと連動して設定が変更されます。

(2) 別冊「マルチメディア取扱説明書」を参照してください。

充電システム

機能の内容	初期設定	変更後	A	B
充電電流 ⁽¹⁾	MAX	8A	0	—
コネクターロック	オートロック	オートロック& アンロック OFF	0	—
電池昇温	あり	なし	0	—
電池冷却	あり	なし	0	—

(1) 100V での充電時には、この設定は反映されません。

ドライブスタートコントロール

機能の内容	初期設定	変更後	A	B
後退速度の抑制制御	あり	なし ⁽¹⁾	0	—

(1) 「なし」に変更しても、パワースイッチを ON にするたびに「あり」に戻ります。

パワースイッチ

機能の内容	初期設定	変更後	A	B
ACC モード	あり	なし	0	—

初期設定が必要な項目

補機バッテリーを再接続したり、メンテナンスを行ったあとなどに、システムを正しく作動させるために初期設定が必要です。

項目	初期設定が必要なとき	参照先
パワーバックドア	● 補機バッテリーの充電 ／交換後の再接続時	→P.142
バックガイドモニター&サイドモニター	● 補機バッテリーの充電 ／交換後の再接続時	別冊「マルチメディア取扱説明書」を参照
パノラミックビューモニター★	● 補機バッテリーの充電 ／交換後の再接続時	別冊「マルチメディア取扱説明書」を参照
タイヤ空気圧警報システム	● 指定空気圧が複数ある場合に、タイヤの指定空気圧を変更したとき ● タイヤのサイズを変更するなどして、タイヤの設定空気圧を変更したとき	→P.574

★: グレード、オプションなどにより、装備の有無があります。

補足

不正改造防止や車両データの記録などの補足情報

不正改造の防止

- レクサスが国土交通省に届け出をした部品以外のものを装着すると、不正改造になることがあります。
- 車高を下げたり、ワイドタイヤを装着するといった車の性能や機能に適さない部品を装着すると、故障の原因となったり、事故を起こし、重大な傷害を受けるおそれがあります。
- ハンドルの改造は絶対にしないでください。

ハンドルにはSRSエアバッグが内蔵されているため、不適切に扱うと、正常に作動しなくなったり、誤ってふくらみ、重大な傷害におよぶか、最悪の場合死亡につながるおそれがあります。

- 次の場合はレクサス販売店へご相談ください。
 - タイヤ／ディスクホイール／ホイール取り付けボルトの交換
異なった種類や指定以外のものを使用すると、走行に悪影響をおよぼしたり、不正改造になることがあります。
 - 電装品／無線機の取り付け／取りはずし
電子機器部品に悪影響をおよぼしたり、故障や車両火災など事故につながるおそれがあります。
RF送信機の取り付けについては、→P.740も参照してください。
- フロントウインドウガラス、および運転席／助手席のドアガラスに着色フィルム（含む透明フィルム）などを貼り付けしないでください。
視界をさまたげるばかりでなく、不正改造につながるおそれがあります。

運転標識の取り付けについて

磁石式の初心運転者標識や高齢運転者標識などを樹脂バンパーやアルミボデー部に取り付けることはできません。

故障診断コネクターなどへの電装品の取り付け禁止

故障診断コネクター^Aなどに、点検整備用の故障診断装置以外の電装品を取り付けしないでください。

電子機器に悪影響をおよぼしたり、補機バッテリーがあがったりするといった思わぬトラブルを招くおそれがあります。

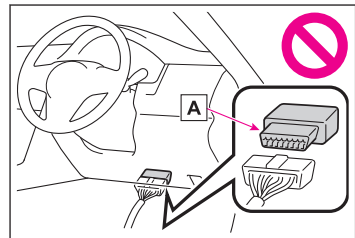

車両データの記録

本車両には、車両の制御や操作に関するデータなどを記録するコンピューターが装備されています。

■ コンピューターに記録されるデータ

各機能の作動時や操作状況により、主に次のようなデータを記録します。

- 車両の挙動に関する基本的なデータ（エンジン回転数/電気モーター回転数、アクセルペダル・ブレーキペダルの操作状況、車速など）
- 運転支援システムの作動状況（システムの作動に付随して記録される、車両の挙動に関する基本的なデータも含まれます）
- 運転支援システムのセンサーのデータ
- 画像データ（前方・後方・周辺カメラの画像）*1
- 位置情報

なお、コンピューターは会話などの音声や車内の映像は記録しません。

また、お客様個人を特定できる種類のデータ（氏名・性別・年齢等）は車両に記録されません。

■ Lexus Safety System +によるデータの記録・個人情報の取扱いについて

トヨタ自動車は、Lexus Safety System+により車両に記録された各システムの作動状況・各センサーのデータ・画像データ（前・後方カメラの画像）・位置情報を、次の場合に該当するときに限り、お客様が販売店に入庫されたときに取得するほか、トヨタ自動車のサーバーに送信する形で取得します。

- 一定の衝突や衝突に近い状態などが発生した場合
- 渋滞や悪路、悪天候などの特定の交通環境にある道路を走行している場合
- 新規開通道路、拡張された道路などの特定の道路を走行している場合
- ハイブリッドシステム始動後の一定のタイミング

Lexus Safety System+によって記録され、トヨタ自動車取得したデータの取扱いについての詳細は、G-Link ご契約時にご署名いただいた留意事項説明をご覧ください。

■ データの利用目的と第三者提供について

コンピューターに記録されたデータは、事故解析・故障診断、自動運転・先進安全・地図関連技術のための研究開発（技術・商品開発、品質向上等）、データを利用した商品・サービス（自動運転・先進安全技術用の地図の提供、走行状況の分析・道路インフラ等走行環境の分析・交通状況の配信等）があります。以下、これらを「個別サービス」といいます。）

*1：車両には複数のカメラがついています。どのカメラが画像を記録しているかは、レクサス販売店にお問い合わせください。

グレード/オプション装備により記録されるデータ項目は異なります。

および事故に関するお客様対応、事故の解決のための協議を目的に利用することがあります。

なお、次の場合に、トヨタ自動車は、取得したデータを第三者へ開示または提供することがあります。

- お車の使用者の同意（リース車は借主の同意）がある場合
- 警察／裁判所／政府機関などの法的強制力のある要請に基づく場合
- トヨタ自動車が訴訟で使用する場合
- 統計的な処理を行う目的で、使用者や車両が特定されないように加工したデータを研究機関などに提供する場合

Lexus Safety System+によって記録され、トヨタ自動車が取得したデータについては、上記に加え、次の場合に第三者に提供することがあります。

- お客様の別途の同意（リース車は借主の同意）がある場合。レクサス以外の第三者が提供する、車両記録データを利用する個別サービスに申込された場合等であって、第三者がレクサスに代わり、レクサスから第三者へのデータの提供についてお客様の同意を取得した場合も含まれます。
- 自動運転・先進安全・地図関連技術のための研究開発（技術、商品開発、品質向上等）の目的で、自動運転ソフトウェア関連の会社などの第三者に提供する場合
- 地図関連技術のための研究開発の目的で、地図作成会社などの第三者に画像データと位置情報を提供する場合
- 道路整備などの目的で、地方自治体などの第三者に画像データと位置情報を提供する場合
- 交通状況配信などの個別サービスの申込者に対して、画像データと位置情報を加工した情報を提供する場合
- レクサスと別途契約を締結した各自治体の消防組織に対して、火災発生時または救急出動時に、現場付近の画像データを提供する場合

知識

車両に記録されている画像情報は、レクサス販売店にて消去することが可能です。

また、画像情報を記録する機能を停止することも可能です。ただし、機能を停止するとシステム作動時のデータは残りません。

Lexus Safety System +によって研究開発、および個別サービスの提供を目的としてトヨタのサーバーに送信する形で取得しているデータの取得と利用を停止したい場合には、My LEXUS より停止いただけます。詳細は、My LEXUS のマイページをご覧ください。

イベントデータレコーダー

お車には、イベントデータレコーダー（EDR）が装備されています。EDRは、一定の衝突や衝突に近い状態（SRSエアバッグの作動および路上障害物との接触など）が発生した時に車両システムの作動状況に関するデータを記録します。

EDR は車両の動きや安全システムに関するデータを短時間記録するように作られています。ただし、衝突の程度と形態によっては、データが記録されない場合があります。

EDR は次のようなデータを記録します。

- 車両の各システムの作動状況
- アクセルペダルおよびブレーキペダルの操作状況
- 車速

これらのデータは、衝突や傷害が発生した状況を把握するのに役立ちます。

注意：EDR は衝突が発生したときにデータを記録します。通常走行時にはデータは記録されません。また、個人情報（例：氏名・性別・年齢・衝突場所）は記録されません。ただし、事故調査の際に法執行機関などの第三者が、通常の手続きとして収集した個人を特定できる種類のデータと EDR データを組み合わせ使用することがあります。

EDR で記録されたデータを読み出すには、特別な装置を車両または EDR へ接続する必要があります。レクサスにくわえ、法執行機関などの特別な装置を所有する第三者が車両または EDR に接続した場合でも情報を読み出すことができます。

■ EDR データの情報開示

次の場合を除き、レクサスは EDR で記録されたデータを第三者へ開示することはありません。

- お車の使用者の同意（リース車は借主の同意）がある場合
- 警察・裁判所・政府機関などの法的強制力のある要請に基づく場合
- レクサスが訴訟で使用する場合

ただし、レクサスは

- データを車両安全性能の研究に使用することがあります。
- 使用者・車両が特定されないデータを調査目的で第三者に開示することがあります。

RF 送信機の取り付けに関する注意

お車へ RF 送信機を取り付けると、次のようなシステムに影響をおよぼす可能性があります。

- ハイブリッドシステム
- EFI コンピュータ
- Lexus Safety System +
- ABS（アンチロックブレーキシステム）
- SRS エアバッグ
- シートベルトプリテンショナー

悪影響を防ぐための措置や取り付け方法については、必ずレクサス販売店にお問い合わせください。

ご希望により、RF 送信機の取り付けに関する詳しい情報（周波数帯域／電力レベル／アンテナ位置／取り付け条件）をレクサス販売店にてご提供します。

高電圧部位や高電圧配線は、電磁シールド構造になっています。従来の車や家電製品と比べて、電磁波が多いということはありません。

アマチュア無線の一部（遠距離通信）において、受信時に雑音が混入する場合がありますので、あらかじめご了承ください。

保証および点検について

保証および点検整備については、別冊「メンテナンスノート」に記載していますので、併せてお読みください。

日常点検整備や定期点検整備は、お客様の責任において実施してください。（法律で義務付けられています）

A

Advanced Park..... 459
 操作.....468

AHB

オートマチックハイビーム を参照

AHS

アダプティブハイビームシステム を参照

AWD

(オールホイールドライブ) 717

F

FCTA

フロントクロストラフィックアラート
 を参照

H

HEV

(ハイブリッド電気自動車)
24

I

ILSAC CERTIFICATION

(イルサックサーティフィケーション) .
 714

L

LCA

レーンチェンジアシスト を参照

LDA

レーンディパーチャーアラート を参照

Lexus Safety System +..... 365

LTA

レーントレーシングアシスト を参照

M

Max cool..... 265

Max heat.....264

P

PCS

プリクラッシュセーフティ を参照

PHEV

(プラグインハイブリッド電気自動車)
24

PKSB (パーキングサポートブレーキ) ...
446,448

R

RCD (リアカメラディテクション)
441,444

RCTA(リアクロストラフィックアラート)
434

RSA

ロードサインアシスト を参照

S

S-Flow..... 263

あ

アウターミラー

ドアミラー を参照

アウターミラー (ドアミラー)

ポジションメモリー..... 253

ミラーヒーター..... 235

アウトサイドドアハンドル照明.....275

アクセサリモード..... 183

足元照明.....275

アダプティブハイビームシステム.....216

アラーム

オートアラーム..... 136

警告ブザー..... 604

安心降車アシスト..... 418

アンチロックブレーキシステム (ABS)

ABS & ブレーキアシスト警告灯..... 606

アンテナ (スマートエントリー&スタートシステム) 120

い

イグニッションスイッチ（パワースイッチ）	
自動電源 OFF 機能.....	183
ハイブリッドシステム始動のしかた.....	182
モードの切りかえ.....	183
位置	101
位置交換	
ローテーション を参照	
イモビライザーシステム	136
インサイドドアハンドル照明	275
インジケーター	
表示灯 を参照	
インジケーター（表示灯）	
電源インジケーター.....	53,680
エラーインジケーター.....	53,680
充電インジケーター（充電ポート）. .	49
充電インジケーター（普通充電ケーブル）.....	53,680
インテリアランプ	276
インナーミラー	168
EV 走行可能距離	39
EV モード	27

う

ウインドウ	
ウォッシュャー.....	229,231
リヤウインドウデフォッガー.....	234
ウインドウロックスイッチ	159
ヴェークルパワーコネクタ	86
ウォッシュャー	229,231
液の補給.....	567
スイッチ.....	229,231
タンク容量.....	717
ウォーニングランプ	
警告灯.....	320,604

雨滴感知式ワイパー	227
------------------------	-----

運転

EV 走行可能距離.....	39
プラグインハイブリッド車運転のアドバイス.....	37
運転席／助手席シートベルト非着用警告灯	608

え

エアコン	259
曇り取り.....	232
フィルターの清掃.....	568
マイルームモード.....	83
エアコン操作スイッチ	261
HV モード	27
エコ空調モード	264
エレクトリックパワーステアリング	
パワーステアリング警告灯.....	607
エンジン	
イモビライザーシステム.....	136
エンジン警告灯.....	606
エンジンスイッチ.....	182
オーバーヒート.....	702
ハイブリッドシステムが始動できない..	635
ハイブリッドシステムの始動方法..	182
パワースイッチ（イグニッションスイッチ／エンジンスイッチ）.....	182
ボンネット.....	565
エンジンオイル	714
メンテナンスデータ.....	714
油圧警告灯.....	605
容量.....	714
エンジン警告灯	606
エンジンスイッチ（パワースイッチ）	
自動電源 OFF 機能.....	183
ハイブリッドシステム始動のしかた.....	182
モードの切りかえ.....	183

エンジンフード (ボンネット)565
 開け方.....565
 エンジンルーム.....565
 エンジンルームから蒸気が出ている.....
702
 AC 外部給電システム..... 85

お

オイル (エンジンオイル) 714
お子さまを乗せるとき
 充電に関する警告..... 41
オドメーター
 機能.....327,334
 切りかえ/リセット..... 332
オートアラーム..... 136
オートマチックハイビーム..... 219
オートレベリングシステム (ヘッドランプ)
 作動.....215
オーバーヒート.....702
オープナー
 給油扉.....207
 ボンネット.....565

か

外気温度表示.....327,334
 回生ブレーキ.....29
外装の電球 (ハルブ)
 ワット数..... 717
外部給電システム
 AC 外部給電システム.....85
 ガス欠になったとき..... 207
 カスタマイズ機能..... 718
 型式..... 717
 ガラスの曇り取り (リヤウインドウデフォ
 ッガー)234
カーテシランプ
 位置.....275

カードキー..... 116
カーペット
 洗浄.....556
 フロアマットの取り付け方..... 22

き

給油口

給油口が開けられない.....674

給油

給油のしかた..... 207
 メンテナンスデータ..... 714

緊急始動機能 (ハイブリッドシステム) ..
635

緊急時の対処

オーバーヒートした..... 702
 キーの電池が切れた..... 636,660
 車から避難する..... 601
 車を緊急停止する..... 600
 警告灯が点灯/点滅した.....604
 車両運搬車を使用する.....693
 水没/冠水したときの対処.....602
 タイヤがパンクした..... 647,658
 他車を使用したけん引.....694
 ディスプレイに警告メッセージが表示
 された..... 614
 電子キーが正常に働かない...636,660
 ハイブリッドシステムが始動できない..
635,638,644-646
 発炎筒.....599
 補機バッテリーがあがった...638,660
 レッカー車を使用したけん引.....691
緊急停止システム..... 603
キー..... 116
 カードキー..... 116
 キーナンバープレート.....116
 キーの構成..... 116
 キーレスエントリー..... 120
 キーをなくした..... 659

正常に働かない.....	636,660
節電機能.....	116
電子キー.....	116
電池が切れた.....	660
ハイブリッドシステムが始動できない..	635,638,644-646
メカニカルキー.....	116
ロック/ロック解除ができない.....	660
キーレスエントリー	
スマートエントリー&スタートシステム.....	120

<

空気圧 (タイヤ)	717
メンテナンスデータ.....	717
区間距離計	
トリップメーター を参照	
駆動用電池	25
充電について.....	44
搭載位置.....	25
曇り取り	
フロントガラス.....	232
ミラーヒーター.....	235
リヤウィンドウデフォッガー.....	234
クラクション (ホーン)	242
クリアランスソナー	424
クリアランスソナー OFF 表示灯... 610	
操作.....	428
クリアランスランプ (車幅灯)	212
ランプスイッチ.....	212
車を緊急停止する	600
クルーズコントロール	513

け

警音器 (ホーン)	242
計器類 (メーター)	
警告灯.....	320
計器類 (メーター)	327,334

照度調整.....	357
表示灯.....	323
表示内容.....	345
ヘッドアップディスプレイ.....	343
マルチインフォメーションディスプレイ.....	339,341
警告灯	320,604
運転支援情報表示灯.....	612
運転席/助手席シートベルト非着用警告灯.....	608
LTA 表示灯.....	611
LDA 表示灯.....	611
エンジン警告灯.....	606
ABS&ブレーキアシスト警告灯.....	606
クリアランスソナー OFF 表示灯... 610	
高水温警告灯.....	605
充電警告灯.....	605
スリップ表示灯.....	612
タイヤ空気圧警告灯.....	609
燃料残量警告灯.....	608
ハイブリッドシステム過熱警告灯.. 605	
パワーステアリング警告灯.....	607
パーキングブレーキ表示灯.....	613
PCS 警告灯.....	611
ブレーキ警告灯.....	604
プロアクティブドライビングアシスト表示灯.....	612
油圧警告灯.....	605
リヤ席シートベルト非着用警告灯.. 608	
レーダークルーズコントロール表示灯..	611
警告ブザー	604
半ドア.....	128
窓開.....	156
警告メッセージ	614
警告ラベル (ハイブリッドシステム) .25	

傾斜センサー（オートアラーム） 138
けん引
 車両運搬車を使用する.....693
 他車を使用したけん引.....694
 レッカー車を使用したけん引.....691

こ

交換

タイヤ.....588
 電球（バルブ） 709
 ヒューズ.....706
工具.....589
降車オートロック機能.....131
高水温警告灯.....605
航続可能距離.....327,334,347
後退速度の抑制制御（ドライブスタートコントロール）528

後退灯

電球（バルブ）の交換.....709
高電圧部位.....25
後方車両.....452
後方歩行者.....454
子供用シート.....100
子どもを車に乗せる.....100,109
 チャイルドプロテクター.....102
 発炎筒の取り扱いに関する警告.....599
子供を乗せる.....101
 チャイルドシート.....101
 乗せる位置.....101

子どもを乗せるとき

ウインドウロックスイッチ.....159
 シートベルトの着用.....165
 補機バッテリーに関する警告.....664

コンセント

ヴェィークルパワーコネクタ.....86
コンライト（自動点灯／消灯装置）..212
コーションラベル.....25
コーナリングランプ.....215

電球（バルブ）の交換.....709
 ランプ.....215

さ

サイド方向指示灯／非常点滅灯

電球（バルブ）の交換.....709

サイドミラー

ドアミラー を参照

サイドミラー（ドアミラー）

ポジションメモリー.....253
 ミラーヒーター.....235
サンバイザー.....223
サービスプラグ.....25

し

事故が発生したとき（ハイブリッドシステムの注意）34

始動のしかた.....182

シフトポジション

シフトポジションの使用目的.....190
 シフトポジションの切りかえ.....192
 シフトレンジの切りかえ.....198
シフトレバー.....190

ジャッキ

ガレージジャッキ.....586
 車載ジャッキ.....589

ジャッキハンドル.....589

車幅灯（スモールランプ）212
 ランプスイッチ.....212

車両型式.....717

車両仕様（スペック）714

車両接近通報装置.....32

車両データの記録.....738

充電.....44

充電設備.....44
 充電に関するアドバイス.....65
 充電に関する警告.....41
 正常に充電できない.....676,677

タイマー充電機能.....	75
電源について.....	56
普通充電ケーブル.....	50
普通充電のしかた.....	67
マイルームモード.....	83
メッセージ.....	66
充電ポート.....	44
外部電源供給システム.....	85
充電リッドが開かないとき.....	675
充電リッドの開閉.....	48
充電リッドのロック/ロック解除....	44
普通充電コネクターのロック解除....	44
ジュニアシート.....	100
衝撃感知ドアロック解除システム.....	131
仕様（車両仕様）.....	714
初期化.....	736
初期設定.....	736
侵入センサー（オートアラーム）.....	138
シート.....	160,164
チャイルドシート.....	100
調整.....	160
手入れ.....	556
パワーイージーアクセスシステム..	253
ヘッドレスト.....	161
ポジションメモリー.....	253
メモリーコール機能.....	254
シートヒーター.....	269
シートベルト	
緊急時シートベルト固定機構.....	166
子どもの着用.....	165
シートベルト非着用警告灯.....	608
高さ調節.....	167
正しく着用する.....	165
着ける/はずす.....	166
手入れ.....	556
妊娠中の方の着用.....	165
シートベルト非着用警告灯.....	608

シートベンチレーター.....	271
シートポジションメモリー.....	253

す

スイッチ

メーター操作.....	345
イグニッション.....	182
EV/HV モード切りかえ.....	31
ウインドウロック.....	159
ウォッシャー.....	229,231
AUTO EV/HV.....	31
シートポジションメモリー.....	253
調整.....	160
ドアミラー.....	176
ドアロック.....	134
パワースイッチ.....	182
ハザードランプ.....	599
パドルシフトスイッチ.....	198
パワーウインドウ.....	157
ハンドル位置調整.....	168
フォグランプ.....	240
フロントフォグランプ.....	240
ポジションメモリー.....	253
ホーン（警音器）.....	242
ランプ.....	212
リヤフォグランプ.....	240
ワイパー.....	227,230
ステアリングヒーター.....	268
ステアリングホイール	
ハンドルを参照	
ステアリングホイール（ハンドル）	
パワーイージーアクセスシステム..	253
ポジションメモリー.....	253
スピードメーター.....	327,334
スペック（車両仕様）.....	714
スマートエントリー&スタートシステム..	120
アンテナの位置.....	120

カスタマイズ設定.....	718
緊急始動機能.....	635
作動範囲.....	120
充電リッドのロック/ロック解除....	44
正常に働かない.....	660
正常に働かないとき.....	636
節電機能.....	116
電波がおよぼす影響について.....	120
ドアのロック/ロック解除.....	131
ハイブリッドシステムの始動方法..	182
バックドアの解錠.....	146
スモールランプ（車幅灯）.....	212
ランプスイッチ.....	212

せ

清掃.....	550,556
ヴィークルパワーコネクタ.....	88
外装.....	550
シートベルト.....	556
内装.....	556
ホイール/ホイールキャップ.....	552
積算距離計	
オドメーター を参照	
セキュリティインジケーター.....	136
前後方静止物.....	450
センサー	
インナーミラー.....	224
雨滴感知センサー.....	228
侵入/傾斜センサー.....	138
ライトセンサー.....	212
洗車.....	550
前照灯（ヘッドランプ）.....	212
ライトセンサー.....	212
ランプ消し忘れ防止機能.....	213
ランプスイッチ.....	212
センターコンソール照明.....	275

そ

走行時間.....	347,356
操作.....	444,448
送信機.....	576
速度計	

 スピードメーター を参照

た

タイマー充電機能.....	75
タイヤ.....	570
空気圧.....	584,717
交換.....	588
タイヤがパンクした.....	647,658
タイヤパンク応急修理キット.....	647
ホイールサイズ.....	717
ランフラットタイヤ.....	573,658
ローテーション.....	587
タイヤ空気圧警報システム.....	574
ID コードを切りかえる.....	582
ID コードを登録する.....	580
空気圧バルブ/送信機.....	576
警告メッセージ.....	617
タイヤ空気圧警告灯.....	609
タイヤの位置を登録する.....	576
タイヤの空気圧を設定する.....	578
タコメーター（エンジン回転計）.....	327,334

ち

チャイルドシート.....	100,101
チャイルドシートの取り付け.....	109
チャイルドプロテクター.....	100,102

つ

ツール

 工具 を参照

て

ディファレンシャル

リヤディファレンシャル.....	716
手入れ.....	550,556
ヴィークルパワーコネクタ.....	88
外装.....	550
シートベルト.....	556
内装.....	556
普通充電ケーブル.....	52
ホイール/ホイールキャップ.....	552

DC/DC コンバータ

冷却用吸入口.....	36
DC/DC コンバータ冷却用吸入口.....	36
デジタルインナーミラー.....	169
デジタルキー.....	125
デフォッガー（リヤウインドウデフォッガー）.....	234
電気モーター.....	24,25

電球（バルブ）

交換.....	709
---------	-----

電球

ワット数.....	717
点検.....	571
点検基準値（メンテナンスデータ）..	714
電子キー.....	116
作動範囲.....	120
正常に働かない.....	660
正常に働かないとき.....	636
節電機能.....	116
電池が切れた.....	636,660
電池交換.....	660
電池交換（キー）.....	660
テールランプ（尾灯）.....	212
ランプスイッチ.....	212

と

ドア

クローズ&ロック（ウォークアウェイ機能）.....	134
衝撃感知ドアロック解除システム..	131
スマートエントリー&スタートシステム.....	120
チャイルドプロテクター.....	102
ドアロックスイッチ.....	134
開かない.....	668

ドアガラス

開閉しない.....	700
------------	-----

ドアカーテシランプ

位置.....	275
---------	-----

ドアトリム照明.....**ドアミラー.....**

RCTA（リアクロストラフィックアラート）.....	434
----------------------------	-----

安心降車アシスト.....	418
---------------	-----

格納のしかた.....	178
-------------	-----

操作.....	176
---------	-----

BSM（ブラインドスポットモニター）..	413
----------------------	-----

ポジションメモリー.....	253
----------------	-----

ミラーヒーター.....	235
--------------	-----

リバース連動機能.....	176
---------------	-----

盗難防止装置

イモビライザーシステム.....	136
------------------	-----

オートアラーム.....	136
--------------	-----

時計.....**ドライバー異常時対応システム.....****ドライビングポジションメモリー.....**

ポジションメモリー.....	254
----------------	-----

メモリーコール機能.....	254
----------------	-----

ドライブスタートコントロール

急発進の抑制制御.....	528
---------------	-----

後退速度の抑制制御..... 528

トランスミッション

シフトダウン制限警告ブザー..... 198

操作..... 190

メンテナンスデータ..... 716

トリップメーター

機能.....327,334

切りかえ/リセット..... 332

な

内気循環/外気導入..... 263

内装

手入れ.....556

ナノイー X.....266

に

荷物

積むときの注意..... 141

ね

燃費..... 347,351,356

燃料..... 714

給油.....207

種類..... 714

燃料残量警告灯..... 608

容量..... 714

燃料計..... 327,334

は

ハイビーム (ヘッドランプ) 212

ランプスイッチ..... 212

ハイブリッドシステム..... 24

EV モード..... 27,29,31

運転のアドバイス..... 37

HV モード..... 27,29,31

AUTO EV/HV モード..... 27,29,31

オーバーヒート..... 702

回生ブレーキ..... 29

ガス欠になったとき..... 207

緊急始動機能..... 635

緊急停止システム..... 603

高電圧部位..... 25

サービスプラグ..... 25

事故が発生したとき..... 34

始動できないときは.....

.....635,638,644-646

始動方法..... 182

車両接近通報装置..... 32

充電.....44

注意..... 25,34

DC/DC コンバータ冷却用吸入口..... 36

特徴..... 24

特有の音と振動..... 24

ハイブリッドシステム過熱警告灯.. 605

バッテリーチャージモード.....

..... 27,29,31,32

パワー (イグニッション) スイッチ182

補機バッテリーがあがった.....638

メンテナンス/修理/廃車/するとき..

..... 24

ハイマウントストップランプ

電球 (バルブ) の交換..... 709

狭み込み防止機能..... 156

パワーバックドア..... 142

ハザードランプ

スイッチ..... 599

発炎筒..... 599

バックドア..... 142

開かない.....672

発進遅れ告知機能..... 497

バッテリー (駆動用電池)

充電について..... 44

搭載位置..... 25

バッテリー (補機バッテリー)

搭載位置..... 565

補機バッテリーがあがった..... 638

パドルシフトスイッチ.....	198
バルブ (電球)	
電球 (バルブ) を参照	
ワット数.....	717
パワーウィンドウ	
ウィンドウロックスイッチ.....	159
操作.....	157
ドアロック連動ドアガラス開閉機能.....	158
挟み込み防止機能.....	156
巻き込み防止機能.....	156
パワーコントロールユニット.....	25
バッテリー (駆動用電池)	25
パワースイッチ	
車を緊急停止する.....	600
パワーステアリング	
パワーステアリング警告灯.....	607
パワーバックドア.....	142
挟み込み防止機能.....	142
バックドア自動開停止位置調整.....	153
バックドア予約ロック機能.....	153
ハンズフリーパワーバックドア.....	152
パワー (イグニッション) スイッチ	
自動電源 OFF 機能.....	183
ハイブリッドシステム始動のしかた.....	182
モードの切りかえ.....	183
パンクした	
タイヤパンク応急修理キット.....	647
ランフラットタイヤ.....	658
番号灯	
電球 (バルブ) の交換.....	709
番号灯 (ライセンスプレートランプ) 212	
ランプスイッチ.....	212
ハンズフリーパワーバックドア.....	152
ハンドル.....	168

位置調整.....	168
ハンドル (ステアリングホイール)	
パワーイージーアクセスシステム..	253
ポジションメモリー.....	253
パーキングブレーキ.....	203
パーキングブレーキ表示灯.....	613
未解除走行時警告ブザー.....	203
パーソナルランプ.....	277

ひ

非常点滅灯

 ハザードランプを参照

尾灯 (テールランプ)	212
ランプスイッチ.....	212

尾灯/制動灯

 電球 (バルブ) の交換.....
 709 |

ヒューズ

 交換.....
 706 |

表示灯.....	323
-----------------	------------

日よけ (サンバイザー)	223
---------------------------	------------

ヒーター

 駆動用電池.....
 63 |

 ミラーヒーター.....
 235 |

ふ

フォグランプ.....	240
スイッチ.....	240

ブザー

 窓開警告.....
 156 |

普通充電ケーブル

 安全機能.....
 52 |

 インジケーター.....
 53,680 |

 お手入れ.....
 52 |

 コントロールユニット.....
 50 |

 電源プラグコードの交換.....
 53 |

 普通充電ケーブルに関する警告.....
 50 |

 普通充電コネクターのロック解除....
 44 |

普通充電コネクタをロック解除できないとき..... 678

フック

フロアマット固定フック.....22

フューエルリッド（給油口）..... 207

給油口が開かない..... 674

給油のしかた..... 207

BSM（ブラインドスポットモニター） 413

プラグインハイブリッドシステム

EVモード..... 27,29,31

運転のアドバイス..... 37

HVモード..... 27,29,31

AUTO EV/HVモード..... 27,29,31

注意.....34

特徴.....24

バッテリーチャージモード.....
..... 27,29,31,32

普通充電のしかた..... 67

プリクラッシュセーフティ..... 380

PCS 警告灯..... 611

ブレーキ

回生ブレーキ..... 29

ブレーキ警告灯..... 604

メンテナンスデータ..... 716

ブレーキアシスト

ABS&ブレーキアシスト警告灯..... 606

ブレーキフルード..... 716

ブレーキホールド

警告メッセージ..... 620

ブレーキホールド作動表示灯..... 613

プロアクティブドライビングアシスト..... 405

フロアマット.....22

フロントオートエアコン..... 259

フロントクロストラフィックアラート.....
..... 410

フロントシート..... 160

調整..... 160

手入れ..... 556

パワーウィンドウアクセスシステム.. 253

ヘッドレスト..... 161

ポジションメモリー..... 253

メモリーコール機能..... 254

フロントフォグランプ..... 240

スイッチ..... 240

電球（バルブ）の交換.....709

フロント方向指示灯／非常点滅灯（バルブ）

電球（バルブ）の交換.....709

ワット数..... 717

ブースターケーブルのつなぎ方.....664



ヘッドアップディスプレイ..... 343

ヘッドランプ..... 212

クリーナー..... 229

電球（バルブ）の交換.....709

ライトセンサー..... 212

ランプ消し忘れ防止機能.....213

ランプスイッチ..... 212

**ヘッドランプオートレベリングシステム..
..... 215**

ヘッドレスト..... 161



ホイール

交換.....588

メンテナンスデータ..... 717

ホイールボルトレンチ..... 589

補機バッテリー

搭載位置..... 565

補機バッテリーがあがった..... 638

補機バッテリーがあがった..... 660

ポジションメモリー..... 253

保証..... 741

ボンネット.....565

開け方.....	565
ホーン（警告器）.....	242

ま

マイセッティング.....	252
マイルームモード.....	83
巻き込み防止機能.....	156
マルチインフォメーションディスプレイ..	339,341
警告メッセージ.....	614
操作.....	345

み

ミラー

インナーミラー.....	168
デジタルインナーミラー.....	169
ドアミラー.....	176
ミラーヒーター.....	235

む

ムーンルーフ

閉まるときに反転し、閉じ切らない	673
チルトダウン時に反転し、閉じ切らない	673

め

メモリーコール機能.....	254
メンテナンスデータ.....	714
メーター（計器類）.....	327,334
警告灯.....	320
照度調整.....	357
表示灯.....	323
表示内容.....	345
ヘッドアップディスプレイ.....	343
マルチインフォメーションディスプレ イ.....	339,341

も

モーターでの走行（EVモード）	27,29,31
-----------------	----------

モーター（電気モーター）.....	25
-------------------	----

ゆ

油脂類.....	714
ユーザーカスタマイズ機能.....	718

ら

ライセンスプレートランプ（番号灯）	212
ランプスイッチ.....	212

ラジエーター

オーバーヒート.....	702
メンテナンスデータ.....	715

ランプ

ハザードランプ.....	599
フォグランプ.....	240
フロントフォグランプ.....	240
ヘッドランプ（前照灯）.....	212
ライトセンサー.....	212
ランプ消し忘れ防止機能.....	213
リヤフォグランプ.....	240
ランプ消し忘れ防止機能.....	213
ランフラットタイヤ.....	573

り

リバース連動機能.....	176
---------------	-----

リヤウィンドウデフォッガー

フロントガラス.....	234
--------------	-----

リヤシート

ヘッドレスト.....	161
-------------	-----

リヤ席シートベルト非着用警告灯.....

リヤドア

内側から開けられない.....	671
-----------------	-----

リヤフォグランプ.....

スイッチ.....	240
-----------	-----

電球（バルブ）の交換.....	709
-----------------	-----

リヤ方向指示灯／非常点滅灯

電球（バルブ）の交換.....	709
-----------------	-----

る

ルームミラー

インナーミラー を参照

ルームミラー

デジタルインナーミラー を参照

れ

冷却水..... 715

メンテナンスデータ..... 715

冷却装置（ラジエーター） 715

メンテナンスデータ..... 715

レクサスクライメイトコンシェルジュ.....
.....258

レバー

ボンネット解除..... 565

レーダークルーズコントロール.....503

レーンチェンジアシスト..... 395

レーンディパーチャーアラート.....399

レーントレーシングアシスト..... 390

ろ

ロック

ウインドウロック..... 159

スマートエントリー&スタートシステム..... 120

ロードサインアシスト..... 499

わ

ワイパー&ウォッシュャー.. 227,229-231

ウォッシュャー液の補充.....567

ワイヤレスリモコン

作動の合図..... 131

節電機能..... 116

電池交換.....660

ドアのロック/ロック解除..... 133

半ドア警告ブザー..... 128

ワックス.....550

ワット数.....717

「個人情報保護方針」については、<https://lexus.jp> にて掲載しております。



M78443V
CC-2021年10月25日
2021年10月7日初版
2021年11月1日2版
NX450h+