



RX450hL / RX450h

取扱説明書

イラスト目次

イラストから検索

安全・安心のために

お客様に**必ずお読みいただきたいこと**

(主な項目：チャイルドシートの取扱い、盗難防止装置)

1

走行に関する情報表示

走行に関する情報を表示する計器類の見方

(主な項目：メーター・マルチインフォメーションディスプレイ)

2

運転する前に

ドア・ドアガラスの開閉や、運転操作前の調整

(主な項目：キー、ドア、シート)

3

運転

運転に必要な操作やアドバイス

(主な項目：ハイブリッドシステム始動のしかた、給油のしかた)

4

室内装備・機能

室内装備の使いなど

(主な項目：エアコン・収納装備の使い方)

5

お手入れのしかた

車のお手入れ・メンテナンスの方法

(主な項目：内装・外装の手入れ、電球の交換)

6

万一の場合には

故障したときや、緊急時などの対処

(主な項目：バッテリーあがりやタイヤがパンクしたときの対処)

7

車両情報

車の仕様やお好みに合わせて選べる機能の情報

(主な項目：指定燃料、各オイル量、タイヤ空気圧)

8

さくいん

症状から検索

音から検索

アルファベットで検索

五十音で検索

知っておいていただきたいこと	5
本書の見方	8
検索のしかた	9
イラスト目次	10

1 安全・安心のために

1-1. 安全にお使いいただくために

運転する前に	26
安全なドライブのために	27
シートベルト	29
SRS エアバッグ	32
排気ガスに対する注意	39

1-2. お子さまの安全

お子さまを乗せるときは	41
チャイルドシート	42

1-3. ハイブリッドシステム

ハイブリッドシステムの特徴	59
ハイブリッドシステムの注意	62

1-4. 盗難防止装置

イモビライザーシステム	66
オートアラーム	67

2 走行に関する情報表示

2-1. 計器の見方

警告灯／表示灯	74
計器類	78
マルチインフォメーションディスプレイ	83
ヘッドアップディスプレイ	90
エネルギーモニター／燃費画面／ Harmonious Driving Navi. 画面	95

3 運転する前に

3-1. キー

キー	104
----------	-----

3-2. ドアの開閉、ロックのしかた

ドア	108
パワーバックドア	112
スマートエントリー&スタートシステム	125

3-3. シートの調整

フロントシート	130
リヤシート	131
パワーイージーアクセスシステム／ ポジションメモリー／メモリーコール 機能	143
ヘッドレスト	146

3-4. ハンドル位置・ミラー

ハンドル	149
インナーミラー	150
ドアミラー	151

3-5. ドアガラス・ムーンルーフの開閉

パワーウインドウ	154
ムーンルーフ	157
パノラマムーンルーフ	160

4 運転

4-1. 運転にあたって

運転にあたって	166
荷物を積むときの注意	172

4-2. 運転のしかた

パワー（イグニッション）スイッチ	174
EVドライブモード	178
トランスミッション	180
方向指示レバー	184
電動パーキングブレーキ	185
ブレーキホールド	188

4-3. ランプのつけ方・ワイパーの使い方

ランプスイッチ	191
AHS（アダプティブハイビームシステム）	194
AHB（オートマチックハイビーム）	198

フォグランプスイッチ	201
ワイパー&ウォッシャー（フロント）	202
ワイパー&ウォッシャー（リヤ）	206
4-4. 給油のしかた	
給油口の開け方	207
4-5. 運転支援装置について	
Lexus Safety System +	210
PCS（プリクラッシュセーフティ）	215
LTA（レーントレーシングアシスト）	222
RSA（ロードサインアシスト）...	231
レーダークルーズコントロール（全車 速追従機能付き）	234
先行車発進告知機能	244
ITS Connect	246
BSM（ブラインドスポットモニター）	253
PKSA（パーキングサポートアラート）	258
クリアランスソナー	259
RCTA（リヤクロストラフィックア ラート）	266
PKSB（パーキングサポートブレーキ）	270
パーキングサポートブレーキ（静止 物）	276
パーキングサポートブレーキ（後方接 近車両）	282
ドライブモードセレクトスイッチ	286
運転を補助する装置	288
4-6. 運転のアドバイス	
ハイブリッド車運転のアドバイス	294
寒冷時の運転	296

5 室内装備・機能

5-1. リモートタッチ/ディスプレイ	
リモートタッチ	300

センターディスプレイ	302
5-2. レクサスクライメイトコンシェル ジュ	
レクサスクライメイトコンシェルジュ	304
5-3. エアコン・デフォグターの使い方	
フロントオートエアコン	305
リヤオートエアコン	315
ステアリングヒーター/シートヒー ター/シートベンチレーター ...	318
5-4. 室内灯のつけ方	
室内灯一覧	321
5-5. 収納装備	
収納装備一覧	324
ラゲージルーム内装備	330
5-6. その他の室内装備の使い方	
その他の室内装備	335
アクセサリコンセント（AC100V・ 1500W）	345

6 お手入れのしかた

6-1. お手入れのしかた	
外装の手入れ	354
内装の手入れ	357
6-2. 簡単な点検・部品交換	
ボンネット	360
ガレージジャッキ	361
ウォッシャー液の補充	362
タイヤについて	363
タイヤ空気圧について	369
エアコンフィルターの交換	370
ワイパーゴムの交換	372
電子キーの電池交換	373
ヒューズの点検・交換	375
電球（バルブ）の交換	377

7 万ーの場合には

7-1. まず初めに

故障したときは.....	384
非常点滅灯（ハザードランプ）...	385
発炎筒	385
車両を緊急停止するには	386
水没したときは.....	387

7-2. 緊急時の対処法

けん引について.....	388
警告灯がついたときは.....	393
警告メッセージが表示されたときは	401
パンクしたときは（タイヤパンク応急 修理キット装着車）.....	405
パンクしたときは（応急用タイヤ装着 車）.....	415
ハイブリッドシステムが始動できない ときは.....	426
キーをなくしたときは.....	427
給油扉が開かないときは.....	428
電子キーが正常に働かないときは	429
補機バッテリーがあがったときは	431
オーバーヒートしたときは.....	437
スタックしたときは.....	440

8 車両情報

8-1. 仕様一覧

メンテナンスデータ（指定燃料・オイ ル量など）.....	444
---------------------------------	-----

8-2. カスタマイズ機能

ユーザーカスタマイズ機能一覧 .	448
------------------	-----

8-3. 初期設定

初期設定が必要な項目	461
------------------	-----

さくいん

こんなときは（症状別さくいん）	464
車から音が鳴ったときは（音さくい ん）.....	466
アルファベット順さくいん.....	469
五十音順さくいん	471

知っておいていただきたいこと

本書の内容について

本書はオプションを含むすべての装備の説明をしています。

そのため、お客様の車にはない装備の説明が記載されている場合があります。また、車の仕様変更により、内容がお車と一致しない場合がありますのでご了承ください。

レクサス販売店で取り付けられた装備（販売店オプション）の取り扱いについては、その商品に付属の取扱説明書をお読みください。

イラストは、記載している仕様などの違いにより、お客様の車の装備と一致しない場合があります。

不正改造について

- レクサスが国土交通省に届け出をした部品以外のものを装着すると、不正改造になることがあります。
- 車高を下げたり、ワイドタイヤを装着するなど、車の性能や機能に適さない部品を装着すると、故障の原因となったり、事故を起こし、重大な傷害を受けるおそれがあります。
- ハンドルの改造は絶対にしないでください。ハンドルには SRS エアバッグが内蔵されているため、不適切に扱うと、正常に作動しなくなったり、誤ってふくらみ、重大な傷害におよぶか、最悪の場合死亡につながるおそれがあります。

す。

- 次の場合はレクサス販売店にご相談ください。

- ・ タイヤ・ディスクホイール・ホイール取り付けナットの交換

異なった種類や指定以外のものを使用すると、走行に悪影響をおよぼしたり、不正改造になることがあります。

- ・ 電装品・無線機の取り付け・取りはずし

電子機器部品に悪影響をおよぼしたり、故障や車両火災など事故につながるおそれがあります。

RF 送信機の取り付けについては、P.7 も参照してください。

- フロントウインドウガラス、および運転席・助手席のドアガラスに着色フィルム（含む透明フィルム）などを貼り付けないでください。視界をさまたげるばかりでなく、不正改造につながるおそれがあります。

故障診断コネクターなどへの電装品取り付けについて

故障診断コネクター **A** などに、点検整備用の故障診断装置以外の電装品を取り付けないでください。

電子機器に悪影響をおよぼしたり、バッテリーがあがったりするなど、思わぬトラブルを招くおそれがあります。

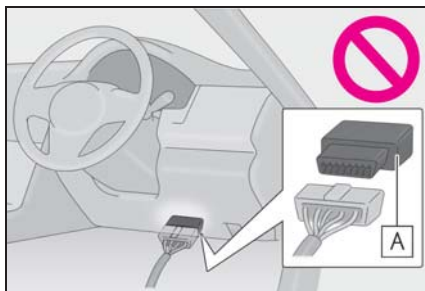

車両データの記録について

本車両には、車両の制御や操作に関するデータなどを記録するコンピューターが装備されており、各機能の作動時や操作状況により、主に次のようなデータを記録します。

- ・ エンジン回転数／電気モーター一回転数
- ・ アクセルペダルの操作状況
- ・ ブレーキペダルの操作状況
- ・ 車速
- ・ 運転支援システムの作動状況
- ・ カメラの画像情報

車両には複数のカメラがついています。どのカメラが画像を記録しているかは、レクサス販売店にお問い合わせください。

グレード・オプション装備により記録されるデータ項目は異なります。

なお、コンピューターは会話などの音声や車内の映像は記録しません。

● データの取り扱いについて

レクサスはコンピューターに記録されたデータを車両の故障診断・研究開発・品質の向上を目的に取得・利用することがあります。

なお、次の場合を除き、レクサスは取得したデータを第三者へ開示または提供することはありません。

- ・ お車の使用者の同意（リース車は借主の同意）がある場合
- ・ 警察・裁判所・政府機関などの法的強制力のある要請に基づく場合
- ・ レクサスが訴訟で使用する場合
- ・ 統計的な処理を行う目的で、使用者や車両が特定されないように加工したデータを研究機関などに提供する場合
- 記録した画像情報はレクサス販売店にて消去することが可能です。

また、画像情報を記録する機能を停止することも可能です。ただし、機能を停止するとシステム作動時のデータは残りません。

G-LINK によるデータの取り扱いについて

お客様が G-LINK をご利用の場合、記録データとその使用について、G-LINK 利用規約をご覧ください。

イベントデータレコーダー

お車には、イベントデータレコーダー（EDR）が装備されています。EDR は、一定の衝突や衝突に近い状態（SRS エアバッグの作動および路上障害物との接触など）が発生した時に車両システムの作動状況に関するデータを記録します。EDR は車両の動きや安全システムに関するデータを短時間記録するように作られています。ただし、衝突の程度と形態によっては、データが記録されない場合があります。

EDR は次のようなデータを記録します。

- ・ 車両の各システムの作動状況
- ・ アクセルペダルおよびブレーキペ

ダルの操作状況

・ 車速

これらのデータは、衝突や傷害が発生した状況を把握するのに役立ちます。

注意：EDR は衝突が発生したときにデータを記録します。通常走行時にはデータは記録されません。また、個人情報（例：氏名・性別・年齢・衝突場所）は記録されません。ただし、事故調査の際に法執行機関などの第三者が、通常の手続きとして収集した個人を特定できる種類のデータと EDR データを組み合わせで使用することがあります。EDR で記録されたデータを読み出すには、特別な装置を車両または EDR へ接続する必要があります。レクサスにくわえ、法執行機関などの特別な装置を所有する第三者が車両または EDR に接続した場合でも情報を読み出すことができます。

● EDR データの情報開示

次の場合を除き、レクサスは EDR で記録されたデータを第三者へ開示することはありません。

- ・ お車の使用者の同意（リース車は借主の同意）がある場合
- ・ 警察・裁判所・政府機関などの法的強制力のある要請に基づく場合
- ・ レクサスが訴訟で使用する場合

ただし、レクサスは

- ・ データを車両安全性能の研究に使用することがあります。
- ・ 使用者・車両が特定されないデータを調査目的で第三者に開示することがあります。

RF 送信機の取り付けについて

お車へ RF 送信機を取り付けると、次のようなシステムに影響をおよぼす可能性があります。

- ハイブリッドシステム
- EFI コンピュータ
- Lexus Safety System +
- ABS（アンチロックブレーキシステム）
- VDIM（ビークルダイナミクスインテグレイテッドマネージメント）
- SRS エアバッグ
- シートベルトプリテンショナー

悪影響を防ぐための措置や取り付け方法については、必ずレクサス販売店にお問い合わせください。

ご希望により、RF 送信機の取り付けに関する詳しい情報（周波数帯域・電力レベル・アンテナ位置・取り付け条件）をレクサス販売店にてご提供します。

保証および点検について

保証および点検整備については、別冊「メンテナンスノート」に記載していますので、併せてお読みください。

日常点検整備や定期点検整備は、お客様の責任において実施してください。（法律で義務付けられています）

本書の見方



本書で使用している、記号について説明します。

本文の記号について

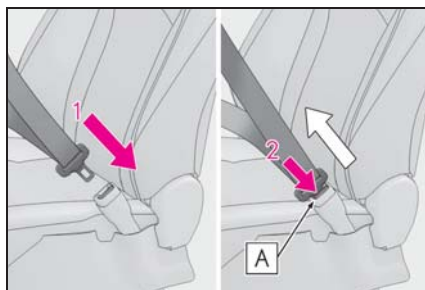

記号	意味
	警告： お守りいただかないと、お客様自身と周囲の人々が死亡、または重大な傷害につながるおそれがあることを説明しています。
	注意： お守りいただかないと、車や装備品の故障や破損につながるおそれがあることを説明しています。
1 2 3...	操作・作業の手順を示しています。番号の順に従ってください。
	機能や操作方法の説明以外で知っておいていただきたい、知っておくと便利なことを説明しています。

イラスト上の記号について

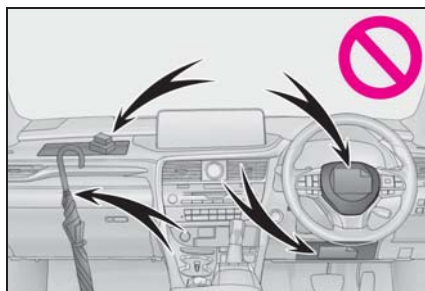

記号	意味
	押す・まわすなど、していただきたい操作を示しています。
	フタが開くなど、操作後の作動を示しています。



記号	意味
	説明の対象となるもの・場所を示しています。
	してはいけません、このようにしないでください、このようなことを起こさないでくださいという意味です。

検索のしかた

■ 名称から探す

- 五十音順さくいん：P.471
- アルファベット順さくいん：P.469

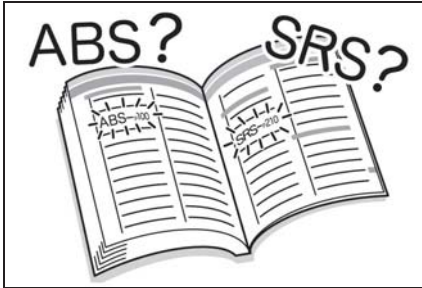

■ 取り付け位置から探す

- イラスト目次：P.10

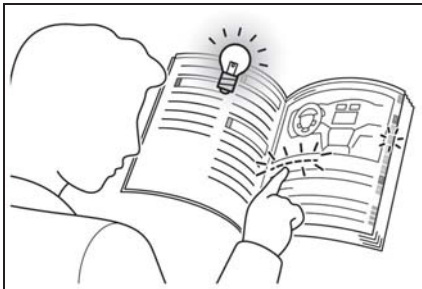

■ 症状や音から探す

- こんなときは（症状別さくいん）：
P.464
- 車から音が鳴ったときは（音さくいん）：
P.466



■ タイトルから探す

- 目次：P.2

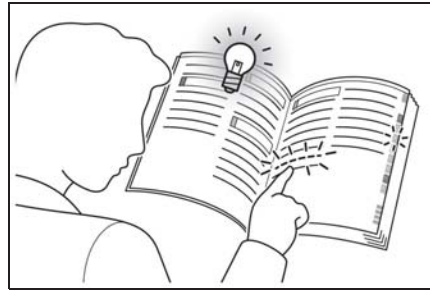

イラスト目次

■ 外観

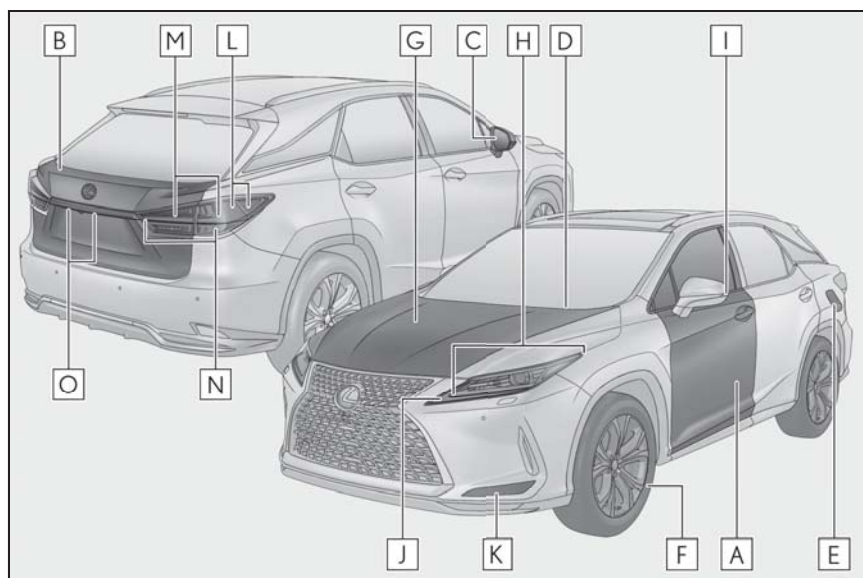

ランプの形状は、グレードなどで異なります。

A	ドア.....	P.108
	施錠／解錠.....	P.108
	ドアガラスの開閉.....	P.154
	メカニカルキーでの施錠／解錠.....	P.429
	警告灯・警告メッセージ.....	P.393, 401
B	バックドア.....	P.112
	車内から開ける.....	P.114
	車外から開ける.....	P.115
	警告灯・警告メッセージ.....	P.393, 401
C	ドアミラー.....	P.151
	鏡面の角度調整.....	P.151
	ミラーの格納.....	P.152
	調整位置の登録★.....	P.143
	曇りを取る（ミラーヒーター）.....	P.307

D	ワイパー	P.202
	冬季の注意	P.296
	凍結防止（フロントワイパーデアイサー）★	P.310
	洗車時の注意	P.355
E	給油口	P.207
	給油方法	P.207
	燃料の種類・燃料タンク容量	P.444
F	タイヤ	P.363
	サイズ・空気圧	P.363, 447
	冬用タイヤ・タイヤチェーン	P.296
	点検・ローテーション・空気圧警報システム	P.363
	パンク時の対処	P.405, 415
G	ボンネット	P.360
	開け方	P.360
	エンジンオイル	P.444
	オーバーヒート時の対処	P.437
	警告メッセージ	P.401

走行に関わる外装のランプバルブ

（交換要領：P.377，ワット数：P.447）

H	ヘッドランプ・フロント方向指示灯	P.184, 191
I	サイド方向指示灯	P.184
J	車幅灯・LED デイライト	P.191
K	フロントフォグランプ・コーナーリングランプ	P.191, 201
L	リヤサイドマーカーランプ	P.191
M	尾灯／制動灯	P.191
	緊急ブレーキシグナル	P.288
N	後退灯・リヤ方向指示灯・リヤフォグランプ★	P.184, 201
	シフトポジションをRにする	P.181
O	番号灯	P.191

★：グレード、オプションなどにより、装備の有無があります。

■ インstrumentパネル

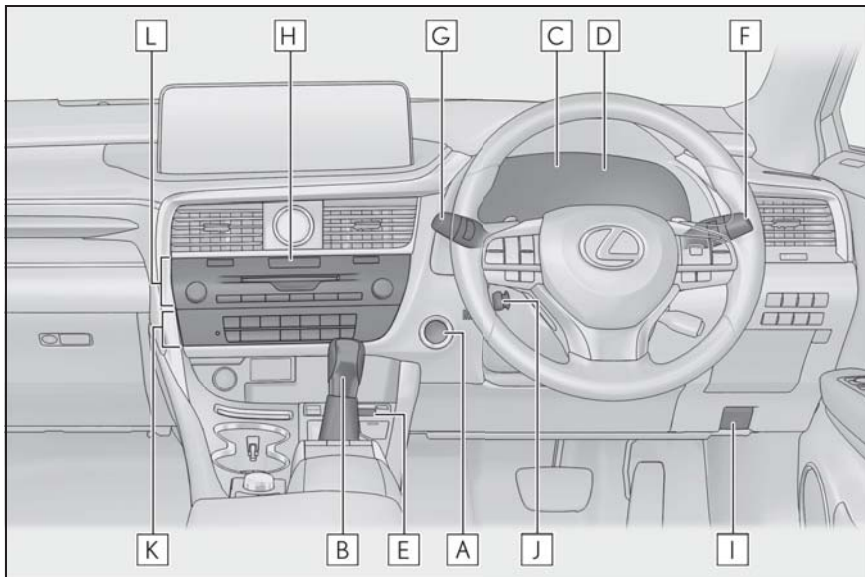

- A** パワースイッチP.174
 ハイブリッドシステムの始動・モード切りかえP.174
 ハイブリッドシステムの緊急停止P.386
 ハイブリッドシステムが始動できないときの対処P.426
 警告メッセージP.401
- B** シフトレバーP.180
 シフトポジションの切りかえP.181
 けん引時の注意P.388
 シフトレバーが動かないときの対処P.181
- C** メーターP.78
 見方・明るさの調整P.78
 警告灯／表示灯P.74
 警告灯点灯時の対処P.393
- D** マルチインフォメーションディスプレイP.83
 表示内容P.83

	エネルギーモニター	P.95
	警告メッセージ表示時の対処	P.401
E	パーキングブレーキスイッチ	P.185
	かける・解除する	P.185
	冬季の注意	P.297
	警告ブザー・警告メッセージ	P.401
F	方向指示レバー	P.184
	ランプスイッチ	P.191
	ヘッドランプ・車幅灯・尾灯・リヤサイドマーカーランプ・番号灯・LED デイ ライト	P.191
	フロントフォグランプ・リヤフォグランプ★	P.201
G	ワイパー&ウォッシャースイッチ	P.202, 206
	使い方	P.202, 206
	ウォッシャー液の補充	P.362
	警告メッセージ	P.401
H	非常点滅灯スイッチ	P.385
I	ボンネット解除レバー	P.360
J	ハンドル位置調整スイッチ	P.149
	調整方法	P.149
	調整位置の登録★	P.143
K	オートエアコン	P.305
	操作方法	P.305
	リヤウインドウの曇り取り (リヤウインドウデフォッガー)	P.305
L	オーディオ※	

★：グレード、オプションなどにより、装備の有無があります。

※ 別冊「ナビゲーションシステム取扱説明書」を参照してください。

■ スイッチ類

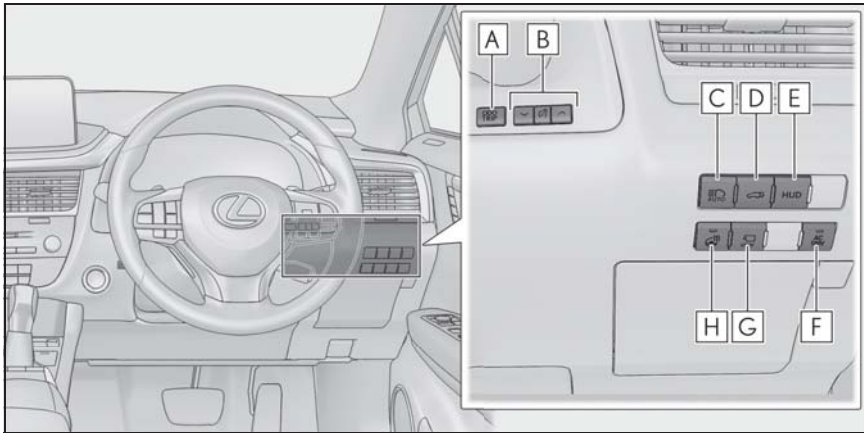

- A** “ODO TRIP” スイッチP.82
- B** インstrumentパネル照度調整スイッチP.83
- C** アダプティブハイビームシステムスイッチ★P.194
オートマチックハイビームスイッチ★P.198
- D** パワーバックドアスイッチP.114
- E** HUD スイッチP.92
- F** AC100V スイッチ★P.345
- G** カメラスイッチ ※
- H** ステアリングヒータースイッチ★P.319

★：グレード、オプションなどにより、装備の有無があります。

※ 別冊「ナビゲーションシステム取扱説明書」を参照してください。

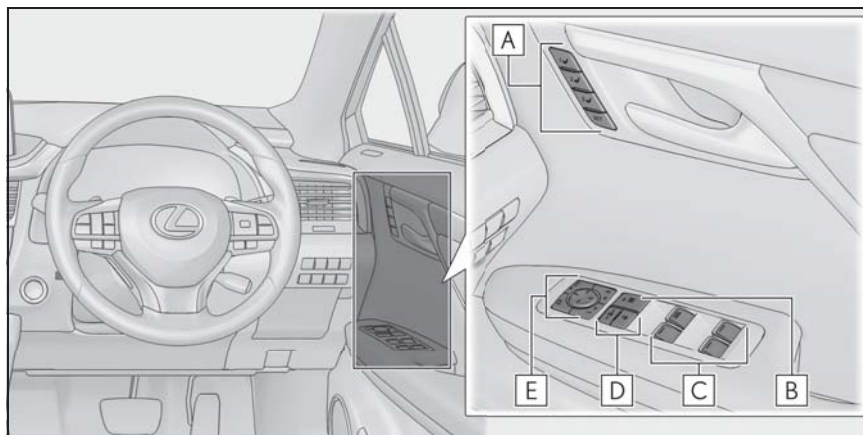

- A** ポジションメモリーボタン★P.143
- B** ウィンドウロックスイッチ.....P.156
- C** パワーウィンドウスイッチ.....P.154
- D** ドアロックスイッチP.110
- E** ドアミラースイッチP.151

★：グレード、オプションなどにより、装備の有無があります。

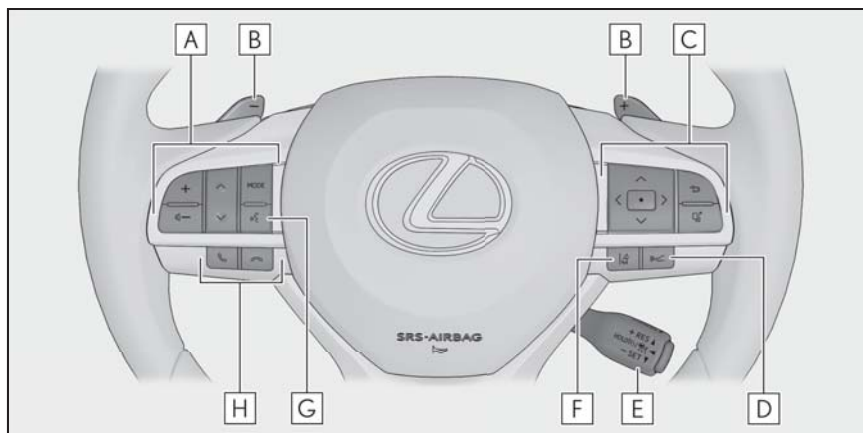

- A** オーディオ操作スイッチ※
- B** パドルシフトスイッチP.182
- C** メーター操作スイッチP.84

- D** 車間距離切りかえスイッチ.....P.237
- E** クルーズコントロールスイッチ.....P.234
- F** LTA（レーントレーシングアシスト）スイッチ.....P.226
- G** トークスイッチ※
- H** 電話スイッチ※

※ 別冊「ナビゲーションシステム取扱説明書」を参照してください。

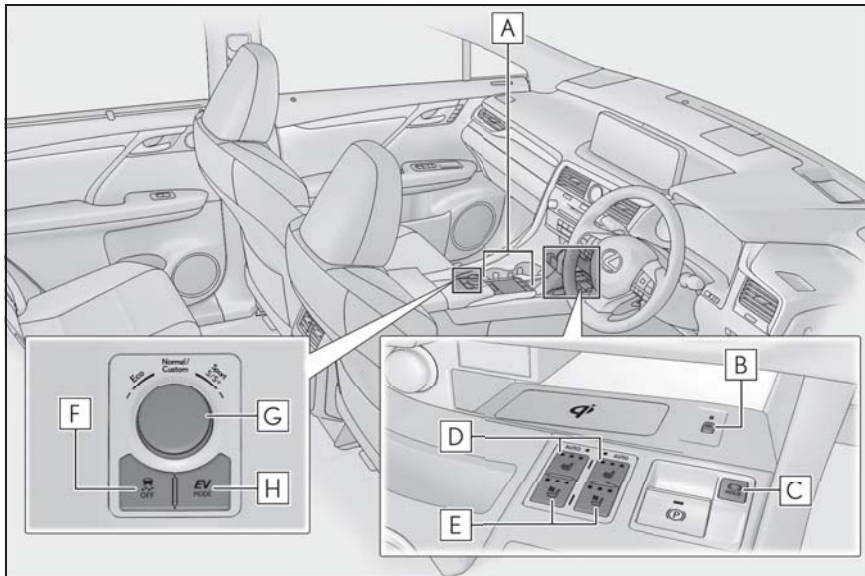

- A** リモートタッチ※.....P.300
- B** おくだけ充電（ワイヤレス充電器）スイッチ★.....P.336
- C** ブレーキホールドスイッチ.....P.188
- D** フロントシートヒータースイッチ★.....P.319
- E** シートベンチレータースイッチ★.....P.320
- F** VSC OFF スイッチ.....P.289
- G** ドライブモードセレクトスイッチ.....P.286
- H** EV ドライブモードスイッチ.....P.286

★：グレード、オプションなどにより、装備の有無があります。

※ 別冊「ナビゲーションシステム取扱説明書」を参照してください。

■ 室内

▶ RX450h

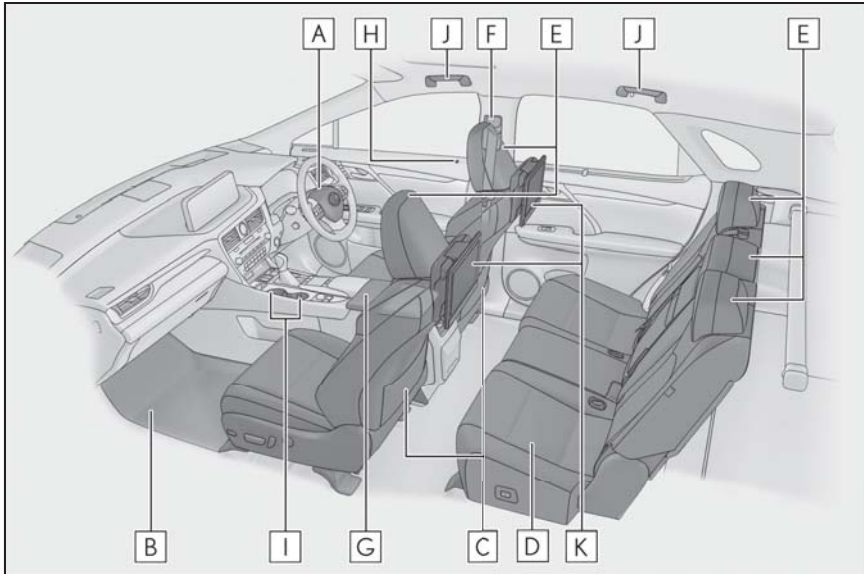

- A** SRS エアバッグP.32
- B** フロアマットP.26
- C** フロントシートP.130
- D** リヤシートP.131
- E** ヘッドレストP.146
- F** シートベルトP.29
- G** コンソールボックスP.326
- H** ドアロックボタンP.110
- I** カップホルダーP.327
- J** アシストグリップP.340
- K** 後席 11.6 型ワイドディスプレイ★※

★：グレード、オプションなどにより、装備の有無があります。

※ 別冊「ナビゲーションシステム取扱説明書」を参照してください。

▶ RX450hL (6人乗り車)

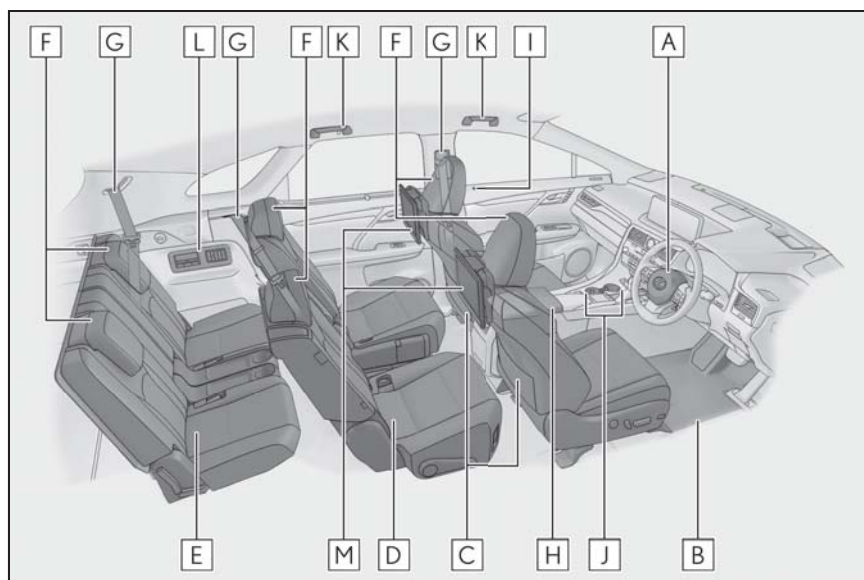

A	SRS エアバッグ	P.32
B	フロアマット	P.26
C	フロントシート	P.130
D	セカンドシート	P.131
E	サードシート	P.131
F	ヘッドレスト	P.146
G	シートベルト	P.29
H	コンソールボックス	P.326
I	ドアロックボタン	P.110
J	カップホルダー	P.327
K	アシストグリップ	P.340
L	リヤエアコン	P.315
M	後席 11.6 型ワイドディスプレイ★※	

★: グレード、オプションなどにより、装備の有無があります。

※ 別冊「ナビゲーションシステム取扱説明書」を参照してください。

▶ RX450hL (7人乗り車)

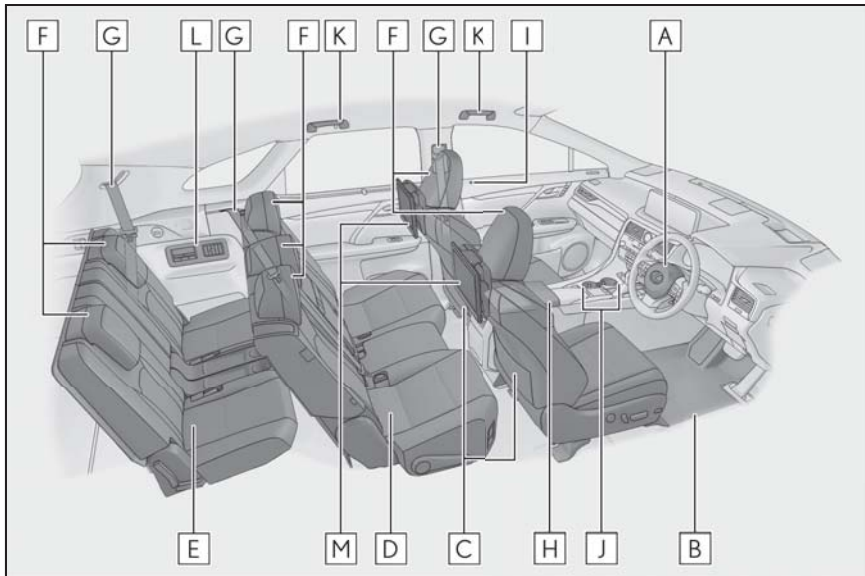

- A** SRS エアバッグP.32
- B** フロアマットP.26
- C** フロントシートP.130
- D** セカンドシートP.131
- E** サードシートP.131
- F** ヘッドレストP.146
- G** シートベルトP.29
- H** コンソールボックスP.326
- I** ドアロックボタンP.110
- J** カップホルダーP.327
- K** アシストグリップP.340
- L** リヤエアコンP.315
- M** 後席 11.6 型ワイドディスプレイ★※

★：グレード、オプションなどにより、装備の有無があります。

※ 別冊「ナビゲーションシステム取扱説明書」を参照してください。

■ 天井

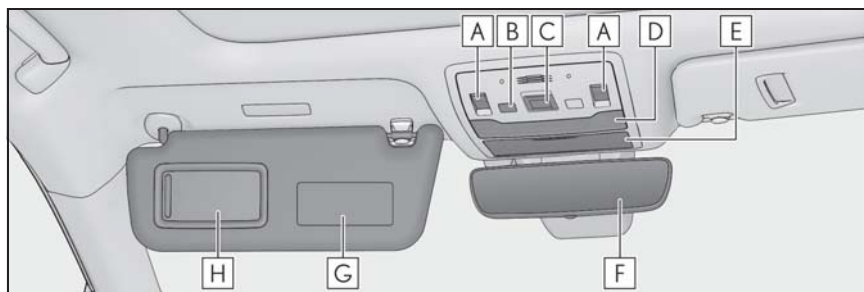

- A** ムーンルーフスイッチ★P.157
パノラマムーンルーフスイッチ★P.160
- B** 侵入・傾斜センサー OFF スイッチP.69
- C** ヘルプネットスイッチパネル※¹
- D** インテリアランプ※²P.322
パーソナルランプ※²P.322
- E** 小物入れP.329
- F** インナーミラー P.150
- G** サンバイザー※³P.343
- H** バニティミラーP.343

★：グレード、オプションなどにより、装備の有無があります。

※¹別冊「ナビゲーションシステム取扱説明書」を参照してください。

※²図はフロントですが、リヤにも装着されています。

※³やむを得ず助手席にチャイルドシートを取り付ける場合には、チャイルドシートをうしろ向きに取り付けしないでください。重大な傷害におよぶか、最悪の場合死亡につながるおそれがあります。(→P.44)



安全・安心のために

～必ずお読みください～

1

- 1-1. 安全にお使いいただくために
 - 運転する前に 26
 - 安全なドライブのために 27
 - シートベルト 29
 - SRS エアバッグ 32
 - 排気ガスに対する注意 39
- 1-2. お子さまの安全
 - お子さまを乗せるときは 41
 - チャイルドシート 42
- 1-3. ハイブリッドシステム
 - ハイブリッドシステムの特徴 59
 - ハイブリッドシステムの注意 62
- 1-4. 盗難防止装置
 - イモビライザーシステム 66
 - オートアラーム 67

運転する前に

お車を安全に運転していただくために、運転する前は必ず次のことを確認してください。

点検整備

日常点検整備や定期点検整備は、お客様の責任において実施していただくことが法律で義務付けられています。適切な時期に点検整備を実施し、車に異常がないことを確認してください。

日常点検整備や点検項目などの詳細については、別冊「メンテナンスノート」を参照してください。

異常が見つかった場合は、レクサス販売店で必ず点検整備を受けてください。

フロアマットを固定するには

専用のフロアマットを、フロアカーペットの上にとっかりと固定してお使いください。

- 1 固定フック（クリップ）にフロアマット取り付け穴をはめ込む

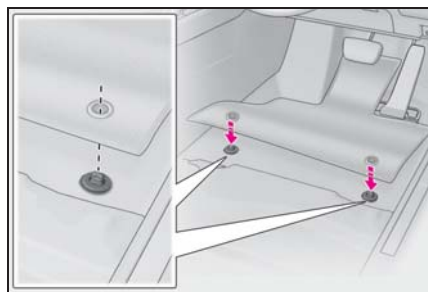

- 2 固定フック（クリップ）上部のレバーをまわして、フロアマットを固定する

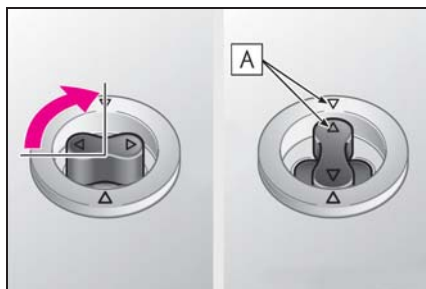

△ マーク **A** を必ず合わせてください。

固定フック（クリップ）の形状はイラストと異なる場合があります。

警告

次のことを必ずお守りください。お守りいただかないと、フロアマットがずれて運転中に各ペダルと干渉し、思わぬスピードが出たり車を停止しにくくなるなど、事故の原因になり重大な傷害におよぶか、最悪の場合死亡につながるおそれがあります。

- 運転席にフロアマットを敷くときは
- レクサス純正品であっても、他車種および異なる年式のフロアマットは使用しない
- 運転席専用のフロアマットを使用する
- 固定フック（クリップ）を使って、常にとっかりと固定する
- 他のフロアマット類と重ねて使用しない
- フロアマットを前後逆さまにしたり、裏返して使用しない

警告

■ 運転する前に

- フロアマットがすべての固定フック（クリップ）で正しい位置にしっかりと固定されていることを定期的に確認し、特に洗車後は必ず確認を行う

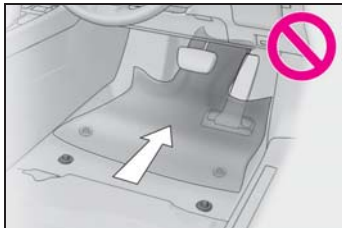

- ハイブリッドシステム停止およびシフトレバーがPの状態、各ペダルを奥まで踏み込み、フロアマットと干渉しないことを確認する

安全なドライブのために

安全に運転するために、走行前にシートやミラーなどを適切に調整してください。

正しい運転姿勢をとるには

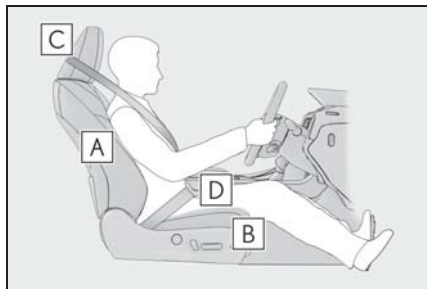

- A** まっすぐ座り、運転操作時に体が背もたれから離れないよう、背もたれの角度を調整する（→P.130）
- B** ペダルがしっかりと踏み込み、ハンドルを握ったときにひじが少し曲がるようなシート位置にする（→P.130）
- C** ヘッドレストの中央が耳のいちばん上のあたりになるようにする（→P.146）
- D** シートベルトを正しく着用する（→P.29）

警告

■ 安全な運転のために

次のことを必ずお守りください。お守りいただかないと、重大な傷害におよぶか、最悪の場合死亡につながるおそれがあります。

警告

- 走行中は運転席の調整をしないでください。
運転を誤るおそれがあります。
- 背もたれと背のあいだにクッションなどを入れないでください。
正しい運転姿勢がとれないばかりか、衝突したとき、シートベルトやヘッドレストなどの効果が十分に発揮されないおそれがあります。
- フロントシートの下にもものを置かないでください。
ものが挟まるとシートが固定されず、思わぬ事故や調整機構の故障の原因になります。
- 公道を走行するときは、法定速度や制限速度を遵守してください。
- 他の車や歩行者など、周囲の状況に常に注意を払い、安全運転を心がけてください。
- 飲酒運転は絶対にしないでください。
お酒を飲むと注意力と判断力がにぶり、思いがけない事故を引き起こすおそれがあります。また、眠気をもよおす薬を飲んだときも運転を控えてください。
- 運転中に携帯電話を使用したり、装置の調節などをしないでください。
周囲の状況などへの注意が不十分になり、大変危険です。ハンズフリー以外の自動車電話や携帯電話を運転中に使用することは法律で禁止されています。
- 長距離ドライブの際は、疲れを感じる前に定期的に休憩してください。
また、運転中に疲労感や眠気を感じたときは、無理に運転せず、すみやかに休憩してください。

シートベルトを正しく着用するには

すべての乗員は、走行前に必ずシートベルトを正しく着用してください。(→P.29)

シートベルトを正しく着用できない小さなお子さまを乗せるときは、適切なチャイルドシートをご用意ください。(→P.42)

ミラーを調整するには

後方が確実に確認できるように、インナーミラー・ドアミラーを正しく調整してください。(→P.150, 151)

シートベルト

走行前にすべての乗員は必ずシートベルトを正しく着用してください。

警告

急ブレーキや事故の際のけがを避けるため、次のことを必ずお守りください。お守りいただかないと、重大な傷害におよぶか、最悪の場合死亡につながるおそれがあります。

■シートベルトの着用について

- 全員がシートベルトを着用する
- シートベルトを正しく着用する
- シートベルトは一組につき一人で使用する
お子さまでも一組のベルトを複数の人で使用しない
- お子さまはリヤ席に座らせてシートベルトを着用させる
- 背もたれは必要以上に倒さず、上体を起こし、シートに深く座る
- 肩部ベルトを腕の下に通して着用しない
- 腰部ベルトはできるだけ低い位置に密着させ着用する
- RX450hL：サードシートの乗員は、セカンドシートのシートベルトを着用しない



■妊娠中の女性の場合

医師に注意事項を確認の上、必ず正しく着用してください。(→P.30)
通常の着用のしかたと同じように、腰部ベルトが腰骨のできるだけ低い位置にかかるようにお腹のふくらみの下に、肩部ベルトは確実に肩を通し、お腹のふくらみを避けて胸部にかかるように着用してください。

ベルトを正しく着用していないと、衝突したときなどに、母体だけでなく胎児までが重大な傷害を受けたり、最悪の場合死亡につながるおそれがあります。



■疾患のある方の場合

医師に注意事項を確認の上、必ず正しく着用してください。

■お子さまを乗せるとき

→P.55

■シートベルトの損傷・故障について

- ベルトやプレート・バックルなどは、シートやドアに挟むなどして損傷しないようにしてください。
- シートベルトが損傷したときはシートベルトを修理するまでシートは使用しないでください。

警告

- プレートがバックルに確実に挿し込まれているか、シートベルトがねじれていないかを確認してください。うまく挿し込めない場合はただちにレクサス販売店に連絡してください。
- もし重大な事故にあったときは、明らかな損傷が見られない場合でも、シート・シートベルトを交換してください。
- プリテンショナー付きシートベルトの取り付けや取りはずし・分解・廃棄などは、レクサス販売店以外でしないでください。不適切に扱うと、正常に作動しなくなるおそれがあります。

正しく着用するには

- 肩部ベルトを肩に十分かける首にかかったり、肩からはずれないようにしてください。
- 腰部ベルトを必ず腰骨のできるだけ低い位置に密着させる
- 背もたれを調整し、上体を起こし、深く腰かけて座る
- ねじれが無いようにする

知識**■ お子さまのシートベルトの使い方**

この車のシートベルトは、シートベルトを装着するのに十分な、大人の体格を持った人用に設計されています。

- シートベルトが正しい位置で着用できない小さなお子さまの場合は、お子さまの体に合ったチャイルドシートを使用してください。(→P.42)
- シートベルトが正しい位置で着用できるお子さまの場合は、シートベルトの着用のしかたに従ってください。

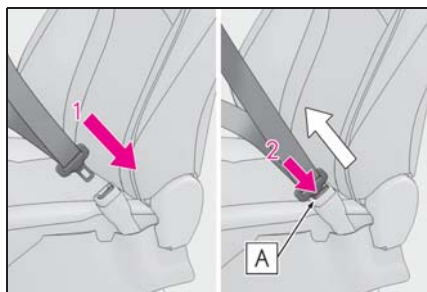
着け方・はずし方

- 1 ベルトを固定するには、“カチツ”と音がするまでプレートをバックルに挿し込む
- 2 ベルトを解除するには、解除ボタン[A]を押す

知識**■ シートベルトロックの解除方法**

急停止や衝撃があったときベルトがロックされます。急に体を前に倒したり、シートベルトをすばやく引き出してもロックする場合があります。一度ベルトを強く引いてからゆるめ、ゆっくり動かせば、ベルトを引き出すことができます。

シートベルトの高さ調節（フロント席）

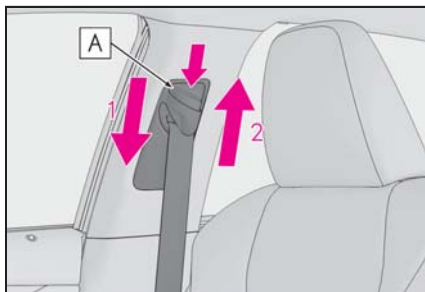

- 1 解除ボタン[A]を押しながら、アジャスターを下げる
- 2 解除ボタン[A]を押しながら、アジャスターを上げる
“カチッ”と音がして固定されるところまで動かしてください。

シートベルトプリテンショナー（フロント席・セカンド外側席）

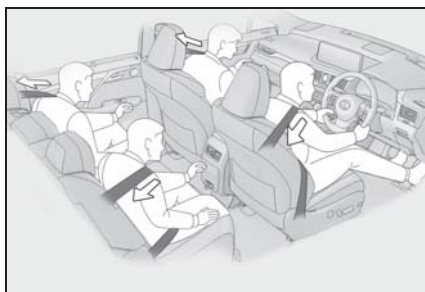

前方・側方から強い衝撃を受けたとき、シートベルトを引き込むことで適切な乗員拘束効果を確保します。

前方・側方からの衝撃が弱いときや、うしろからの衝撃、横転のときは通常は作動しません。

知識

■ シートベルトプリテンショナーについて

シートベルトプリテンショナーは、一度しか作動しません。玉突き衝突などで連続して衝撃を受けた場合でも、一度作動したあとは、その後の衝突では作動しません。

警告

■ プリテンショナー付きシートベルトについて

シートベルトプリテンショナーが作動すると、SRS エアバッグ/プリテンショナー警告灯が点灯します。その場合は、シートベルトを再使用することができないため、必ずレクサス販売店で交換してください。

SRS エアバッグ

SRS エアバッグは乗員に重大な危害がおよぶような強い衝撃を受けたときにふくらみ、シートベルトが体を拘束する働きと併せて乗員への衝撃を緩和させます。

SRS エアバッグシステム

■ SRS エアバッグの配置

▶ RX450h

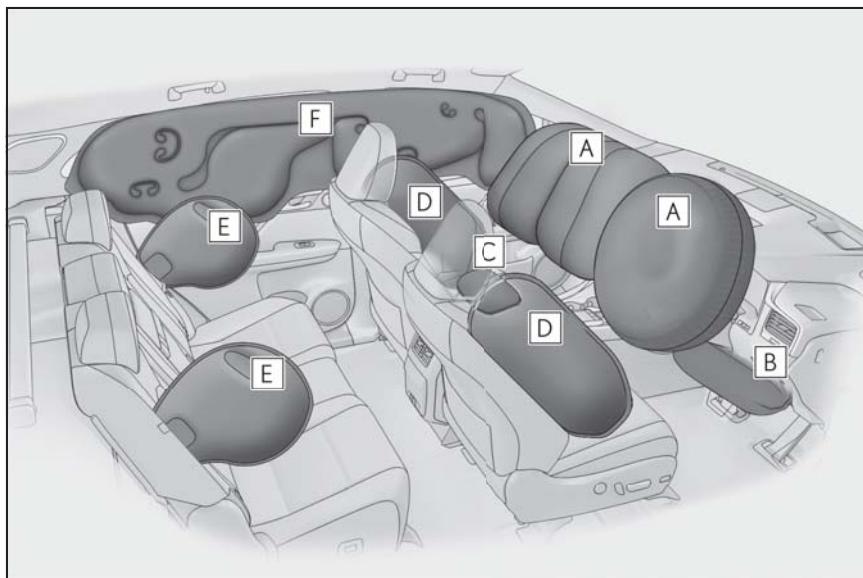

▶ フロント SRS エアバッグ

A 運転席 SRS エアバッグ／助手席 SRS エアバッグ

運転者と助手席乗員の頭や胸などへの衝撃を緩和します

B SRS ニーエアバッグ

運転者の衝撃緩和を補助します

C SRS シートクッションエアバッグ

助手席乗員の衝撃緩和を補助します

▶ SRS サイド&カーテンシールドエアバッグ

D SRS フロントサイドエアバッグ

フロント席乗員の胸などへの衝撃を緩和します

E SRS リヤサイドエアバッグ

リヤ外側席乗員の胸などへの衝撃を緩和します

F SRS カーテンシールドエアバッグ

フロント席とリヤ外側席乗員の主に頭部への衝撃を緩和します

▶ RX450hL

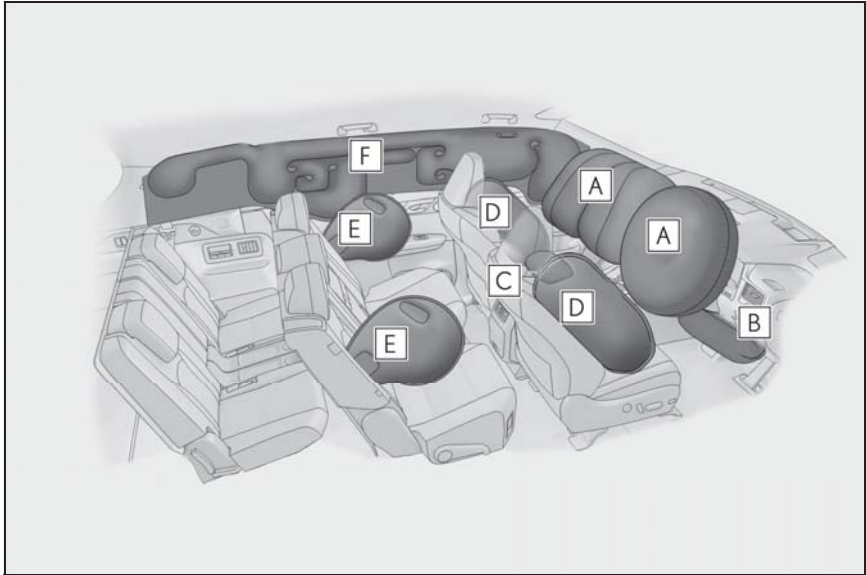

▶ フロント SRS エアバッグ

A 運転席 SRS エアバッグ／助手席 SRS エアバッグ

運転者と助手席乗員の頭や胸などへの衝撃を緩和します

B SRS ニーエアバッグ

運転者の衝撃緩和を補助します

C SRS シートクッションエアバッグ

助手席乗員の衝撃緩和を補助します

▶ SRS サイド&カーテンシールドエアバッグ

D SRS フロントサイドエアバッグ

フロント席乗員の胸などへの衝撃を緩和します

E SRS リヤサイドエアバッグ

リヤ外側席乗員の胸などへの衝撃を緩和します

F SRS カーテンシールドエアバッグ

フロント席とリヤ外側席乗員の主に頭部への衝撃を緩和します

 知識

■ SRS エアバッグが作動すると

- SRS エアバッグは高温のガスにより非常に速い速度でふくらむため、すり傷・やけど・打撲などを受けることがあります。
- 作動音と共に白いガスが発生します。
- フロント席・フロントピラー・リヤピラー・ルーフサイドレールの一部分などだけでなくエアバッグ構成部品（ハンドルのハブ・エアバッグカバー・インフレーター）も数分間熱くなることがあります。エアバッグそのものも熱くなります。
- フロントウインドウガラスが破損することがあります。
- ハイブリッドシステムと燃料供給を停止します。（→P.65）
- すべてのドアが解錠されます。（→P.109）
- 自動的にブレーキと制動灯を制御します。（→P.289）
- 室内灯が自動で点灯します。（→P.323）
- 非常点滅灯が自動で点滅します。（→P.385）
- G-Link の契約期間内は、次の場合、自動的に緊急通報がヘルプネットセンターに送信されます。オペレーターからの呼びかけに回答がない場合は、緊急車両などを手配します。
詳しくは別冊「ナビゲーションシステム取扱説明書」を参照してください。
- ・ SRS エアバッグが作動した
- ・ シートベルトプリテンショナーが作動した
- ・ 後方から強い衝撃を受けた

■ SRS エアバッグが作動するとき（フロント SRS エアバッグ）

- フロント SRS エアバッグは、衝撃の強さが設定値（移動も変形もしない固定された壁に、車速約 20 ～ 30km/h で正面衝突した場合の衝撃の強さに相当する値）以上の場合に作動します。ただし、次のような場合はエアバッグが作動する車速は設定値より高くなります。
 - ・ 駐車している車や標識のような衝撃によって移動や変形するものに衝突した場合
 - ・ もぐり込むような衝突の場合（例えば、車両前部がもぐり込む、下に入り込む、トラックの下敷きになるなど）
- 衝突条件によってはシートベルトプリテンショナーのみ作動する場合があります。
- 助手席の SRS シートクッションエアバッグは、シートベルトを着用していないときは作動しません。

■ SRS エアバッグが作動するとき（SRS サイド&カーテンシールドエアバッグ）

- SRS サイド&カーテンシールドエアバッグは、衝撃の強さが設定値（約 1.5 t の車両が約 20 ～ 30km/h の速度で客室へ直角に衝突した場合の衝撃の強さに相当する値）以上の場合に作動します。
- 前面衝突時でも、特に衝撃が大きい場合は左右の SRS サイド&カーテンシールドエアバッグが作動します。

■ 衝突以外で作動するとき

次のような状況で車両下部に強い衝撃を受けたときも、フロント SRS エアバッグと SRS サイド&カーテンシールドエアバッグが作動する場合があります。

- 縁石や歩道の端など、固いものにぶつかったとき

- 深い穴や溝に落ちたり、乗りこえたとき
- ジャンプして地面にぶつかったり、道路から落下したとき

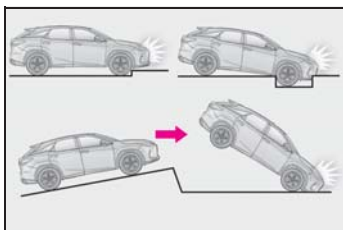

■ SRS エアバッグが作動しないとき（フロント SRS エアバッグ）

フロント SRS エアバッグは、側面や後方からの衝撃・横転・または低速での前方からの衝撃では、通常は作動しません。ただし、それらの衝撃が前方への減速を十分に引き起こす場合には、フロント SRS エアバッグが作動することがあります。

- 側面からの衝撃
- 後方からの衝撃
- 横転

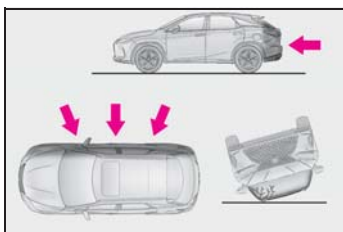

■ SRS エアバッグが作動しないとき（SRS サイド&カーテンシールドエアバッグ）

斜めから衝撃を受けた場合や、客室部分以外の側面に衝撃を受けたときには、SRS サイド&カーテンシールドエアバッグが作動しない場合があります。

- 客室部分以外の側面への衝撃
- 斜めからの衝撃



SRS サイド&カーテンシールドエアバッグは、後方からの衝撃・横転・または低速での前方や側面からの衝撃では、通常は作動しません。

- 後方からの衝撃
- 横転

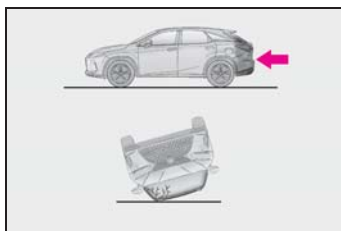

■ レクサス販売店に連絡が必要な場合

次のような場合には、点検・修理が必要になります。できるだけ早くレクサス販売店へご連絡ください。

- いずれかの SRS エアバッグがふくらんだとき
- フロント SRS エアバッグはふくらまなかったが、事故で車両の前部を衝突したとき、または破損・変形などがあるとき

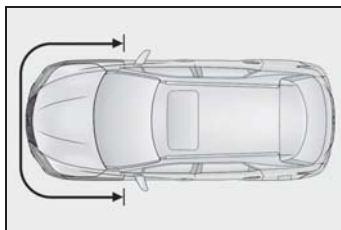

- SRS サイド&カーテンシールドエアバッグはふくらまなかったが、事故でドアおよびその周辺部分を衝突したと

き、または破損・変形・穴あきなどがあるとき

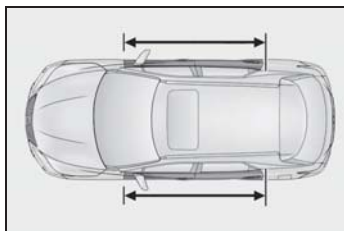

- ハンドルのパッド部分・ダッシュボードの助手席 SRS エアバッグ付近・インストルメントパネル下部が傷付いたり、ひび割れたり、その他の損傷を受けたとき

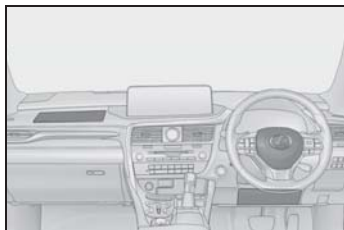

- 助手席のシートクッション表面が、傷ついたり、ひび割れたり、その他の損傷を受けたとき



- SRS サイドエアバッグが内蔵されているシート表面が傷付いたり、ひび割れたり、その他の損傷を受けたとき

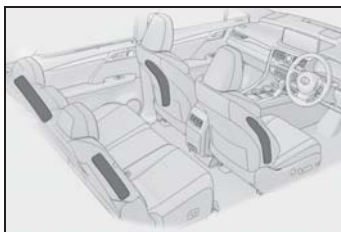

- SRS カーテンシールドエアバッグが内蔵されているフロントピラー部・リヤピラー部・ルーフサイド部が傷付いたり、ひび割れたり、その他の損傷を受けたとき

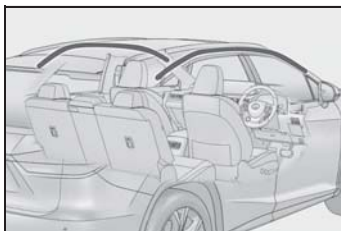

⚠ 警告

■ SRS エアバッグについて

次のことを必ずお守りください。お守りいただかないと、重大な傷害におよぶか、最悪の場合死亡につながるおそれがあります。

- 運転者と乗員すべてがシートベルトを正しく着用してください。SRS エアバッグはシートベルトを補助するためのものです。
- 助手席 SRS エアバッグは強い力でふくらむため、特に乗員がエアバッグに近付きすぎると、重大な傷害におよぶか、最悪の場合死亡につながるおそれがあります。乗員が SRS エアバッグのふくらむ場所に近い場合は特に危険です。シートの背もたれを調整して、シートをできるだけ SRS エアバッグから離し、まっすぐに座ってください。

警告

- お子さまがシートにしっかり座っていないと、SRSエアバッグのふくらむ衝撃で重大な障害におよぶか、最悪の場合死亡につながるおそれがあります。お子さまが小さくてシートベルトを使用できないときは、チャイルドシートでしっかり固定してください。

お子さまはリヤ席に乗せ、チャイルドシートまたはシートベルトを着用させることをおすすめします。

(→P.42)

- シートの縁に座ったり、ダッシュボードにもたれかかったりしない

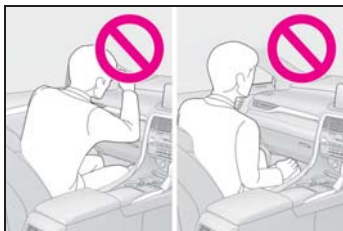

- お子さまを助手席 SRS エアバッグの前に立たせたり、ひざの上に抱いたりしない

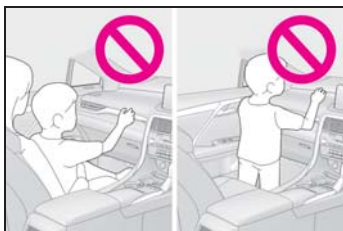

- 運転者および助手席乗員は、ひざの上に何も持たない

- ドアやフロントピラー・センターピラー・リヤピラー・ルーフサイドレールへ寄りかからない



- 助手席やリヤシートでは、ドアに向かってひざをついたり、窓から顔や手を出したりしない



- ダッシュボード・ハンドルのパッド部分・インストルメントパネル下部などには何も取り付けたり、置いたりしない

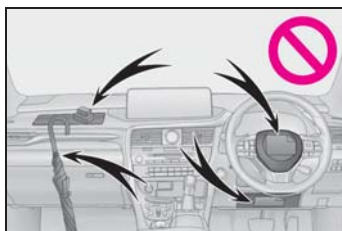

警告

- ドア・フロントウインドウガラス・ドアガラス・フロントピラーおよびリヤピラー・ルーフサイドレール・アシストグリップなどには何も取り付けない（速度制限ラベルを除く：→P.408）

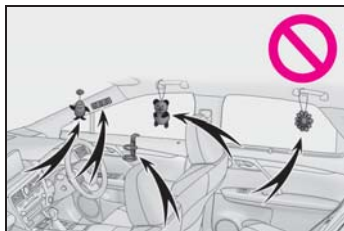

- コートフックにハンガーなどの硬いものをかけないでください。SRS カーテンシールドエアバッグが作動したときに投げ出されて重大な傷害におよぶか、最悪の場合死亡につながるおそれがあります。
- SRS ニーエアバッグがふくらむ場所にビニールカバーが付いている場合は、取り除いてください。
- SRS サイドエアバッグや SRS シートクッションエアバッグがふくらむ場所を覆うようなシートアクセサリーを使用しないでください。エアバッグが展開する際、アクセサリーが干渉するおそれがあります。そのようなアクセサリーがエアバッグが正常に作動するのをさまたげ、システムを不能にしたり、またはエアバッグが誤って展開したりして、重大な傷害におよぶか、最悪の場合死亡につながるおそれがあります。

- SRS エアバッグシステム構成部品の周辺およびフロントドアの周辺は、強くたたくなど過度の力を加えないでください。SRS エアバッグが正常に作動しなくなるおそれがあります。
- SRS エアバッグがふくらんだ直後は、構成部品が熱くなっているため、ふれないでください。
- SRS エアバッグがふくらんだあとに、もし呼吸が苦しく感じたら、ドアやドアガラスを開けて空気を入れるか、安全を確認して車外に出てください。皮膚の炎症を防ぐため、残留物はできるだけ早く洗い流してください。
- SRS エアバッグが収納されているパッド部・フロント・リヤピラーガーニッシュ部に傷が付いていたり、ひび割れがあるときは、そのまま使用せずレクサス販売店で交換してください。

改造・廃棄について

レクサス販売店への相談なしに、次の改造・廃棄をしないでください。SRS エアバッグが正常に作動しなくなったり、誤ってふくらむなどして、重大な傷害におよぶか、最悪の場合死亡につながるおそれがあります。

- SRS エアバッグの取りはずし・取り付け・分解・修理
- ハンドル・インストルメントパネル・ダッシュボード・シート・シート表皮・フロントピラー・センターピラー・リヤピラー・ルーフサイドレール・フロントドアパネル・フロントドアトリム・フロントドアスピーカー周辺の修理・取りはずし・改造
- フロントドアパネルの穴あけなどの改造

 **警告**

- フロントフェンダー・フロントバンパー・車内側面部の修理・改造
- グリルガード（ブルバー・カンガルーバーなど）・除雪装置・ウインチなどの取り付け
- サスペンションの改造
- CD プレーヤー・無線機などの電化製品の取り付け

排気ガスに対する注意

排気ガスには吸引すると人体に有害な物質が含まれています。

 **警告**

排気ガスには無色・無臭で有害な一酸化炭素（CO）が含まれているため、次のことを必ずお守りください。

お守りいただかないと、排気ガスが車内に侵入し、多量の排気ガスが眠気を招き事故の原因となるほか、重大な健康障害におよぶが、最悪の場合死亡につながるおそれがあります。

■ 走行中の留意事項

バックドアを閉じてください。
バックドアが閉じているのに車内で排気ガス臭がするときは、ドアガラスを開けて空気を入れかえ、すみやかにレクサス販売店で点検整備を受けてください。

■ 駐車するとき

- 車庫内など換気が悪い場所や囲まれた場所では、ハイブリッドシステムを停止してください。
- 長時間ハイブリッドシステムが作動したままにしないでください。
やむを得ないときは、開かれた場所に車を止め、排気ガスが車内に入っていないことを確認してください。
- 降雪時や雪が積もった場所では、ハイブリッドシステムが作動したままにしないでください。まわりに積もった雪で排気ガスが滞留して、車内に侵入するおそれがあります。

**■ 排気管について**

排気管は定期的に点検する必要があります。排気管等の腐食などによる穴や亀裂、および継ぎ手部の損傷、また、排気音の異常などに気付いた場合は、必ずレクサス販売店で点検を受けてください。

お子さまを乗せるときは

お子さまを乗せるときは、次のことをお守りください。

- シートベルトを正しく着用できない小さなお子さまを乗せるときは、適切なチャイルドシートをご用意ください。(→P.42)
- 運転装置にふれるのを防ぐため、お子さまはリヤシートに乗せることをおすすめします。
- 走行中にドアを開けたり、パワーウィンドウを誤操作したりしないように、チャイルドプロテクター(→P.111)・ウィンドウロックスイッチ(→P.156)をご使用ください。
- 小さなお子さまには、パワーウィンドウ・ボンネット・バックドアやシートなど、体を挟まれるおそれがある装備類を操作させないでください。

警告

■ お子さまを乗せるときは

- お子さまを車の中に残したままにしないでください。車内が高温になって熱射病や脱水症状になり、重大な健康障害におよぶか、最悪の場合死亡につながるおそれがあります。また、お子さまが車内の装置を操作し、ドアガラスなどに挟まれたり、発炎筒などでやけどしたり、運転装置を動かして、思わぬ事故につながるおそれがあり危険です。

- 車にお子さまを乗せる場合は、お子さまの安全を確保するための注意事項やチャイルドシートの取り付け方などをまとめた、P.42を参照してください。

チャイルドシート

ここでは、お車にチャイルドシートを取り付ける前にお守りいただきたいことや、チャイルドシートの種類および取り付け方法などを記載しています。

- シートベルトを正しく着用できない小さなお子さまを乗せるときは、チャイルドシートをお使いください。お子さまの安全のために、チャイルドシートはリヤシート（RX450h）・セカンドシート（RX450hL）に取り付けてください。
取り付け方法は、商品に付属の取扱説明書に必ず従ってください。
- レクサスでは、より安全にお使いいただくために、レクサス純正チャイルドシートの使用を推奨しています。
レクサス純正チャイルドシートは、レクサス車のために作られたチャイルドシートです。レクサス販売店で購入することができます。

目次

- 知っておいていただきたいこと：
P.42
- チャイルドシートを使用するとき
は：P.43
- シート位置別チャイルドシートの適合性について：P.46
- チャイルドシートの取り付け方法：
P.51

- ・ シートベルトで固定する：P.54
- ・ ISOFIX ロアアンカレッジで固定する：P.55
- ・ トップテザーアンカレッジを使用する：P.56

知っておいていただきたいこと

- チャイルドシートに関する注意事項および法規について、優先してお守りください。
- お子さまが成長し、適切にシートベルトが着用できるようになるまではチャイルドシートを使用してください。
- お子さまの年齢・体格に合わせて、適切なチャイルドシートをお選びください。
- すべてのチャイルドシートがすべての車両に適合するわけではありません。チャイルドシートの使用・購入の際は、あらかじめ取り付けるシート位置との適合性を確認してください。

警告

■ お子さまを乗せるときは

次のことを必ずお守りください。
お守りいただかないと、重大な傷害におよぶか、最悪の場合死亡につながるおそれがあります。

- 事故や急停止の際、効果的にお子さまを保護するために、必ず正しく取り付けられたチャイルドシートを使用し、しっかり体を固定してください。お子さまに最適なチャイルドシートについては、チャイルドシート製造業者、または販売業者にご相談ください。

警告

- レクサスでは、お子さまの年齢や体の大きさに合った適切なチャイルドシートをリヤシート (RX450h)・セカンドシート (RX450hL) に取り付けることを推奨します。事故統計によると、フロントシートよりリヤシート (RX450h)・セカンドシート (RX450hL) に適切に取り付けるほうがより安全です。
 - お子さまを腕の中に抱くのはチャイルドシートのかわりにはなりません。事故の際、お子さまがフロントウィンドウガラスや乗員、車内の装備にぶつかるおそれがあります。
- チャイルドシートについて**
- 次のことをお守りいただかないと、急ブレーキをかけたときや衝突したときなどに飛ばされるなどして、重大な傷害におよぶか、最悪の場合死亡につながるおそれがあります。
- 事故等で車両に強い衝撃を受けた場合は、チャイルドシートにも目に見えない破損があるおそれが強いので、再使用しないでください。
 - チャイルドシートによっては、取り付けができない、または取り付けが困難な場合があります。その場合は、車への取り付けに適したチャイルドシートであるか確認してください。(→P.46) 本書のチャイルドシート固定方法およびチャイルドシートに付属の取扱説明書をよくお読みの上、確実に取り付け、使用方法をお守りください。
 - チャイルドシートを使用しないときであっても、シートに適切にしっかりと取り付けられた状態にしてください。ゆるめた状態で客室内に置くことは避けてください。

- チャイルドシートの取りはずしが必要な場合は、車両からはずして保管するか、ラゲージルーム内に容易に動かないように収納してください。

チャイルドシートを使用するときは

■ 助手席にチャイルドシートを取り付けるとき

お子さまの安全のために、チャイルドシートはセカンドシートに取り付けてください。

やむを得ず助手席にチャイルドシートを取り付ける場合には、助手席シートを次のように調整し、チャイルドシートを取り付けてください。

- シートをいちばんうしろに下げる
- 背もたれを可能な限り起こす
背もたれとチャイルドシートの間にすき間がある場合は、背もたれとチャイルドシートのすき間が少なくなるように背もたれを調整してください。
- シートの高さをいちばん高い位置まで上げる
- ヘッドレストとチャイルドシートが干渉してチャイルドシートが正しく取り付けられない場合は、ヘッドレストを取りはずす取りはずしができない場合は、ヘッドレストをいちばん上まで上げる

**警告****■チャイルドシートを使用するとき**

次のことを必ずお守りください。
お守りいただかないと、重大な傷害におよぶか、最悪の場合死亡につながるおそれがあります。

- やむを得ず助手席にチャイルドシートを取り付ける場合には、チャイルドシートをうしろ向きに取り付けないでください。
うしろ向きに取り付けていると、事故などで助手席 SRS エアバッグがふくらんだとき、重大な傷害におよぶか、最悪の場合死亡につながるおそれがあります。
助手席側のサンバイザーに、同内容のラベルが貼られています。併せて参照してください。

警告



警告

- やむを得ず助手席に前向きにチャイルドシートを取り付ける場合には、助手席シートをいちばんうしろに下げて取り付けてください。助手席 SRS エアバッグはかなりの速度と力でふくらむので、お守りいただかないと、重大な傷害におよぶか、最悪の場合死亡につながるおそれがあります。



- チャイルドシートに座らせている場合でも、ドア・シート・フロントピラー・リヤピラー・ルーフサイドレール付近にお子さまの頭や体のどの部分も、もたれかけないようにしてください。SRS エアバッグがふくらんだ場合、大変危険であり、重大な傷害におよぶか、最悪の場合死亡につながるおそれがあります。



- ジュニアシートを使用している場合は、肩部ベルトが常にお子さまの肩の中心にくるようにしてください。ベルトを首から離すと共に肩から落ちないようにしてください。

警告

- お子さまの年齢や体の大きさに合ったチャイルドシートを使用して、リヤシート (RX450h)・セカンドシート (RX450hL) に取り付けてください。
- 運転席とチャイルドシートが干渉し、チャイルドシートが正しく取り付けられない場合は、助手席側のリヤシート (RX450h)・セカンドシート (RX450hL) に取り付けてください。

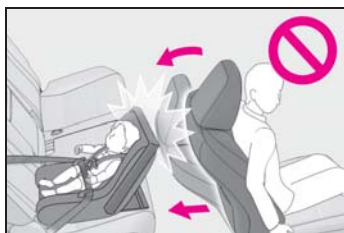

- 助手席シートとチャイルドシートが干渉しないように、助手席シートを調整してください。

シート位置別チャイルドシートの適合性について

■ シート位置別チャイルドシートの適合性について

シート位置別チャイルドシートの適合性 (→P.47) は、使用可能なチャイルドシートの種類や取り付け可能な座席位置を記号で表しています。また、お子さまに合った推奨チャイルドシートについても選択することができます。

推奨チャイルドシートについては、「推奨チャイルドシートと適合性一覧表」を確認してください。(→P.50) 次に記載されている、「シート位置別チャイルドシートの適合性を確認する前に」も併せて確認してください。

■ シート位置別チャイルドシートの適合性を確認する前に

- 1 チャイルドシートの規格を確認する
UN(ECE) R44※¹ または、UN(ECE) R129※¹ に適合したチャイルドシートを使用してください。
適合したチャイルドシートには、次の認可マークが表示されています。
チャイルドシートに付いている認可マークを確認してください。

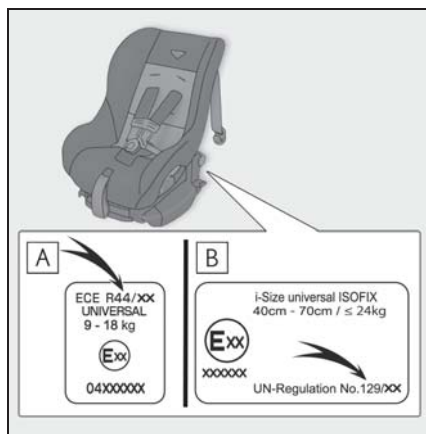

法規番号の表示例

- A UN(ECE) R44 認可マーク ※²
対象となるお子さまの体重の範囲が記載されています。
 - B UN(ECE) R129 認可マーク ※²
対象となるお子さまの身長および使用可能な体重が記載されています。
- 2 チャイルドシートのカテゴリーを確認する
チャイルドシートのカテゴリーが次のどのカテゴリーに該当するのか、チャイルドシートの認可マー

クを確認ください。

また、ご不明な場合はチャイルドシートに付属の取扱説明書を確認頂くか、または販売業者へ確認してください。

- ・ユニバーサル「universal（汎用）」
- ・セミユニバーサル「semi-universal（準汎用）」
- ・リストラクティッド「restricted（限定）」
- ・ビークルスペシフィック「vehicle specific（特定車両）」

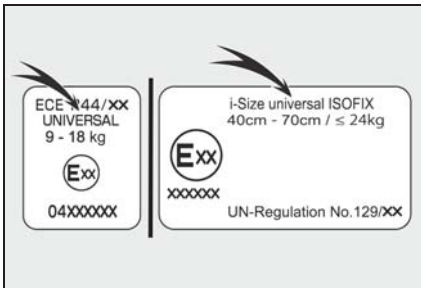

※¹UN(ECE) R44、UN(ECE) R129は、チャイルドシートに関する国連法規です。

※²表示されているマークは、商品により異なります。

■ シート位置別チャイルドシートの適合性

▶ RX450h

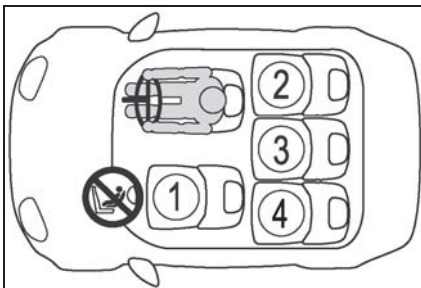



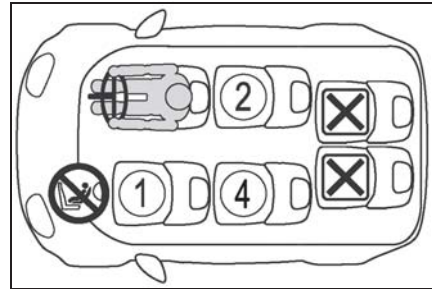

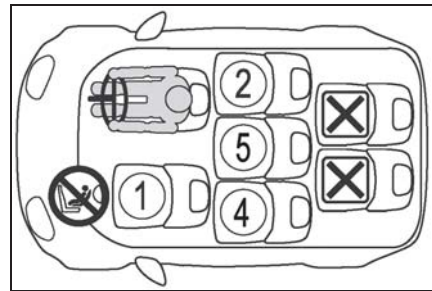

▶ RX450hL（6人乗り車）





▶ RX450hL（7人乗り車）





① ※1, 2, 3	U ※4	L
② ※2, 3	U i Anchor	L
③ ※2, 3	U	L

 ※2, 3	 	 
 ※2, 3		

 車両のシートベルトで固定するタイプのユニバーサル（汎用）カテゴリーのチャイルドシートに適しています。

 推奨チャイルドシートと適合性一覧表（→P.50）に記載されたチャイルドシートに適しています。

 i-Size チャイルドシートおよび ISOFIX チャイルドシートに適しています。

 トップテザーアンカレッジが装備されています。

 チャイルドシートの取り付けに適していません。

 やむを得ず助手席にチャイルドシートを取り付ける場合には、チャイルドシートをうしろ向きに取り付けしないでください。

※1シートをいちばんうしろに下げた状態

で取り付けてください。シートの高さ調整ができる場合は、いちばん高い位置に調整してください。

※2背もたれを可能な限り起こしてください。

前向きにチャイルドシートを取り付けるときに、背もたれとチャイルドシートの間にはすき間がある場合は、背もたれとチャイルドシートのすき間が少なくなるように背もたれを調整してください。

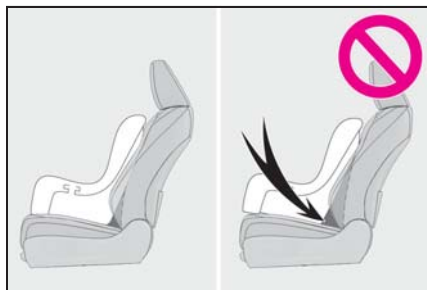

※3ヘッドレストとチャイルドシートが干渉してチャイルドシートが正しく取り付けられない場合、ヘッドレストの取りはずしが可能なときは、ヘッドレストを取りはずしてください。

取りはずしができない場合は、ヘッドレストをいちばん上まで上げてください。

※4チャイルドシートを必ず、前向きで使用してください。

■ チャイルドシート取り付けに関する詳細情報

着座位置					
シート位置の番号	①	②	③	④	⑤
ユニバーサル（汎用）ベルト式が搭載可能な着座位置（有／無）	有	有	有	有	無
アイサイズ着座位置（有／無）	無	有	無	有	無

着座位置					
シート位置の番号	①	②	③	④	⑤
搭載可能な横向きチャイルドシートの治具 (L1 / L2)	×	×	×	×	×
搭載可能なうしろ向きチャイルドシートの治具 (R1 / R2X / R2 / R3)	×	R1、R2X、 R2、R3	×	R1、R2X、 R2、R3	×
搭載可能な前向きチャイルドシートの治具 (F2X / F2 / F3)	×	F2X、F2、 F3	×	F2X、F2、 F3	×
搭載可能なジュニアシートの治具 (B2 / B3)	×	B2、B3	×	B2、B3	×

ISOFIX チャイルドシートはいくつかの「治具」に分かれています。上記の表に示す「治具」の着座位置でチャイルドシートを使用することができます。「治具」の種類は、次の表を確認ください。

チャイルドシートの「治具」の種類を確認するために、チャイルドシートに付属の取扱説明書を確認してください。お手持ちのチャイルドシートに「治具」の種類がない（または必要な情報が表の中にない）場合は、チャイルドシートの「車種別適合リスト」を参照するか、販売業者へお問い合わせの上、適合性を確認してください。

治具	使用の向き・形状・大きさ
F3	全高前向きチャイルドシート
F2	低型前向きチャイルドシート
F2X	低型前向きチャイルドシート
R3	大型うしろ向きチャイルドシート
R2	小型うしろ向きチャイルドシート
R2X	小型うしろ向きチャイルドシート
R1	うしろ向きチャイルドシート
L1	左向き寝台式チャイルドシート
L2	右向き寝台式チャイルドシート

治具	使用の向き・形状・大きさ
B2	ジュニアシート
B3	ジュニアシート

■ 推奨チャイルドシートと適合性一覧表

質量グループ	推奨チャイルドシート	着座位置				
		①	②	③	④	⑤
0、0+ (13kg まで)	レクサス純正 NEO G-Child baby	×	○	○	○	○
	レクサス純正 NEO G-Child ISO leg	×	○	×	○	×
Ⅰ (9 ~ 18kg)	レクサス純正 NEO G-Child baby	○ 前向き のみ	○	○	○	○
	レクサス純正 NEO G-Child ISO leg	×	○	×	○	×
Ⅱ、Ⅲ (15 ~ 36kg)	レクサス純正ジュニアシート	○	○	○	○	○

チャイルドシートの隣の席を使用するときは、肩部ベルトが確実に肩を通り、腰部ベルトが腰骨のできるだけ低い位置に密着することを確認してください。チャイルドシートの隣の席に座ったときに、チャイルドシートの種類によっては、乗員の体またはシートベルトがチャイルドシートと干渉するためシートベルトが正しく着用できず、十分な効果を発揮できない場合があります。その場合は、他の席を使用してください。お守りいただかないと、重大な傷害におよぶか、最悪の場合死亡につながるおそれがあります。

- リヤシートにチャイルドシートを取り付けるときは、お子様やチャイルドシートがフロントシートと干渉しないようにフロントシート

を調整してください。

- サポートベース付きのチャイルドシートを取り付けるときに、チャイルドシートをサポートベースへ固定する際にチャイルドシートが背もたれと干渉する場合は、チャイルドシートが干渉しなくなるまで背もたれを調整してください。
- シートベルトのショルダーアンカーがチャイルドシートベルトガイドより前にある場合は、シートを前方に動かします。

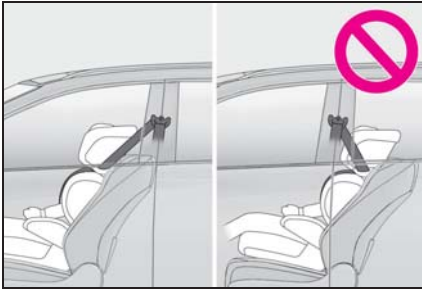

最も快適な位置に調整します。また、シートベルトのショルダーアンカーがチャイルドシートベルトガイドより前にある場合は、シートを前方に移動します。



- ジュニアシートを取り付けるときに、お子様がかなり直立した姿勢になる場合は、背もたれの角度を

チャイルドシートの取り付け方法

チャイルドシートのご使用については、チャイルドシートに付属の取扱説明書を確認してください。

固定方法	ページ
シートベルトで固定する	
P.54	

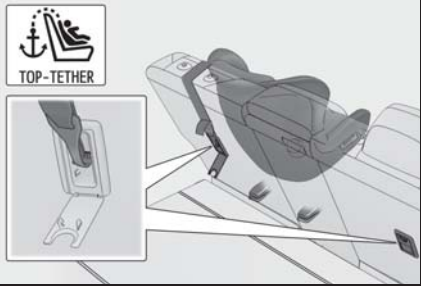
	固定方法	ページ
ISOFIX ロアアンカレッジ で固定する		P.55

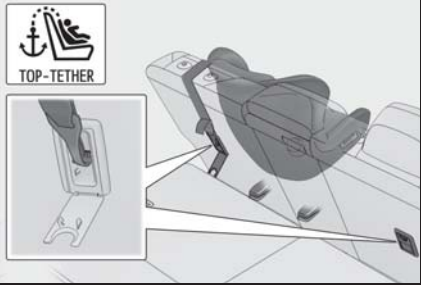
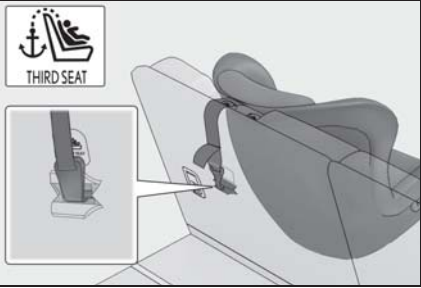
	固定方法	ページ
	<p>リヤシート (RX450h) :</p>  <p>セカンドシート (6人乗り車) :</p> 	
テザーベルトを固定する	セカンドシート (7人乗り車) :	P.56
	 <p>サードシート (RX450hL) ※ :</p> 	

※ サードシートは ISOFIX ロアアンカレッジには対応していません。

チャイルドシートをシートベルトで固定する

■ シートベルトで固定する

チャイルドシートに付属の取扱説明書に従ってチャイルドシートを取り付けてください。

お手持ちのチャイルドシートが「ユニバーサル」カテゴリでない（または必要な情報が表の中にある）場合は、チャイルドシートメーカーが提供する「車種別適合リスト」を参照するか、販売業者へお問い合わせの上、適合性を確認してください。（→P.46, 47）

1 やむを得ず助手席にチャイルドシートを取り付ける場合は、助手席シートを正しく調整してください。（→P.43）

2 背もたれを可能な限り起こす

前向きにチャイルドシートを取り付けるとき：

背もたれとチャイルドシートの間がすき間がある場合は、背もたれとチャイルドシートのすき間が少なくなるように背もたれを調整してください。

3 ヘッドレストとチャイルドシートが干渉してチャイルドシートが正しく取り付けられない場合は、ヘッドレストを取りはずしてください。取りはずしができない場合は、ヘッドレストをいちばん上まで上げてください。（→P.146）

4 チャイルドシートにシートベルトを取り付け、プレートをバックルに“カチツ”と音がするまで挿し込む。ベルトがねじれていないようにする

チャイルドシートに付属の取扱説明書に従い、シートベルトをチャイルドシートにしっかりと固定させてください。



5 チャイルドシートにシートベルトの固定装置が備わっていない場合は、ロッキングクリップ（別売）を使用して固定する

ロッキングクリップの購入にあたっては、レクサス販売店にご相談ください。（ロッキングクリップ品番：73119-22010）

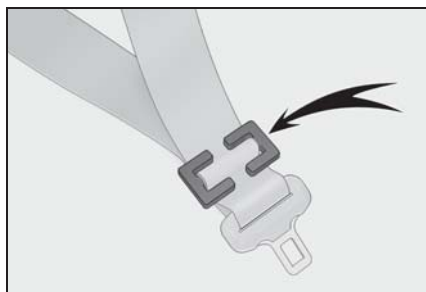

6 取り付け後はチャイルドシートを前後左右にゆすり、しっかりと固定されていることを確認してください。（→P.55）

■ チャイルドシートの取りはずし

バックルの解除ボタンを押し、シートベルトをチャイルドシートから取りはずす

バックル解除時に、シートクッションの反発により、チャイルドシートが跳ね上

ることがあります。
チャイルドシートを抑えながらバックルの解除をしてください。

シートベルトは自動的に巻き取られますので、ゆっくりもどしてください。

警告

■ チャイルドシートを取り付けるとき

次のことを必ずお守りください。
お守りいただかないと、重大な傷害におよぶか、最悪の場合死亡につながるおそれがあります。

- お子さまをシートベルトで遊ばせないでください。万一ベルトが首に巻き付いた場合、窒息など重大な傷害におよぶか、最悪の場合死亡につながるおそれがあります。誤ってそのような状態になってしまい、バックルもはずせない場合は、ハサミなどでシートベルトを切断してください。
- シートベルトのプレートとバックルがしっかり固定されて、ベルトがねじれていないか確認してください。
- チャイルドシートを前後左右にゆすって、しっかり固定されているか確認してください。
- チャイルドシートを固定したあとは、シートを調整しないでください。
- ジュニアシートを使用している場合は、肩部ベルトが常にお子さまの肩の中心にくるようにしてください。ベルトを首から離すと共に肩から落ちないようにしてください。
- 必ずチャイルドシートに付属の取扱説明書をよくお読みの上、確実に取り付け、使用方法をお守りください。

チャイルドシートを ISOFIX ロアアンカレッジで固定する

■ ISOFIX ロアアンカレッジについて

この車はリヤ外側席 (RX450h) ・セカンドシート (6 人乗り車) ・セカンドシート外側席 (7 人乗り車) に ISOFIX ロアアンカレッジが装備されています。(ロアアンカレッジが装備されていることを示すタグがシートに付いています)



■ ISOFIX ロアアンカレッジで固定する

チャイルドシートに付属の取扱説明書に従ってチャイルドシートを取り付けてください。

お手持ちのチャイルドシートが「ユニバーサル」カテゴリーでない(または必要な情報が表の中にある)場合は、チャイルドシートメーカーが提供する「車種別適合リスト」を参照するか、販売業者へお問い合わせの上、適合性を確認してください。(→P.46, 47)

1 背もたれを可能な限り起こす

前向きにチャイルドシートを取り付けるとき:

背もたれとチャイルドシートの間にはすき間がある場合は、背もたれとチャイルドシートのすき間が少なくなるように背も

たれを調整してください。

- 2 ヘッドレストとチャイルドシートが干渉してチャイルドシートが正しく取り付けられない場合は、ヘッドレストを取りはずしてください。取りはずしができない場合は、ヘッドレストをいちばん上まで上げてください。(→P.146)
- 3 チャイルドシートをシートに取り付ける

チャイルドシートのコネクタ(取り付け金具)をロアアンカレッジに取り付けます。

取り付け方法は、それぞれのチャイルドシートに付属の取扱説明書に従ってください。

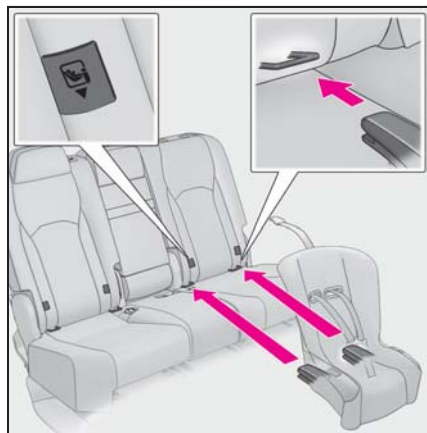

- 4 取り付けしたチャイルドシートを前後左右にゆすり、固定されていることを確認する(→P.55)

警告

■チャイルドシートを取り付けるとき次のことを必ずお守りください。お守りいただかないと、重大な傷害におよぶか、最悪の場合死亡につながるおそれがあります。

- チャイルドシートを固定したあとは、シートを調整しないでください。
- ISOFIX ロアアンカレッジを使用するときは、周辺に障害物がないか、シートベルトが挟まっていないかなどを確認してください。
- 必ずチャイルドシートに付属の取扱説明書をよくお読みの上、確実に取り付け、使用方法をお守りください。

トップテザーアンカレッジを使用する

■ トップテザーアンカレッジについて

この車はリヤ外側席 (RX450h)・セカンドシート (6人乗り車)・セカンドシート外側席 (7人乗り車) とサードシート左側席 (RX450hL) にトップテザーアンカレッジが装備されています。

テザーベルトを固定するときに使います。

▶ リヤシート (RX450h)

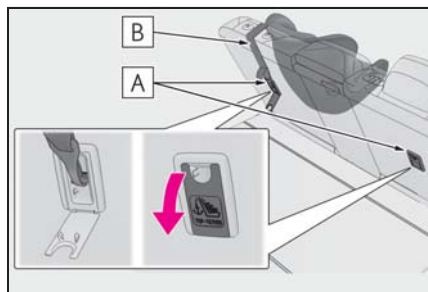

- A トップテザーアンカレッジ
- B テザーベルト

▶ セカンドシート (6人乗り車)

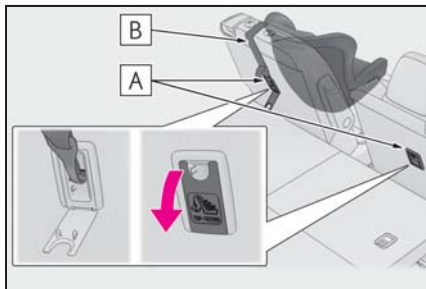

A トップテザーアンカレッジ

B テザーベルト

▶ セカンドシート (7人乗り車)

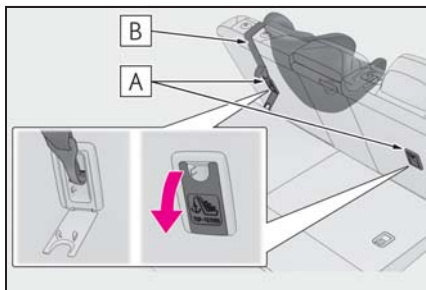

A トップテザーアンカレッジ

B テザーベルト

▶ サードシート (RX450hL) ※

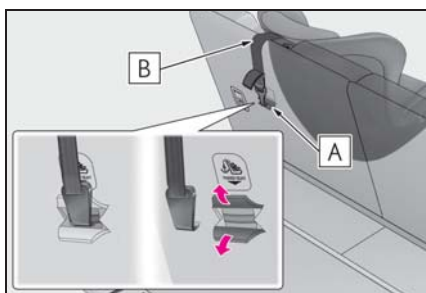

A トップテザーアンカレッジ

B テザーベルト

※ サードシートは ISOFIX ロアアンカレッジには対応していません。

■ テザーベルトをトップテザーアンカレッジに固定する (リヤシート [RX450h]・セカンドシート [RX450hL])

チャイルドシートに付属の取扱説明書に従ってチャイルドシートを取り付けてください。

1 チャイルドシートとヘッドレストがあたるときは、ヘッドレストをはずす (→P.146)

取りはずしができない場合は、ヘッドレストをいちばん上まで上げてください。

2 フタを開けてトップテザーアンカレッジにフックを固定し、テザーベルトを締める

テザーベルトをピンと張り、フックがしっかり固定されていることを確認します。(→P.55)

ヘッドレストを上げた状態でチャイルドシートを取り付けるときは、テザーベルトは必ずヘッドレストの下へ通してください。

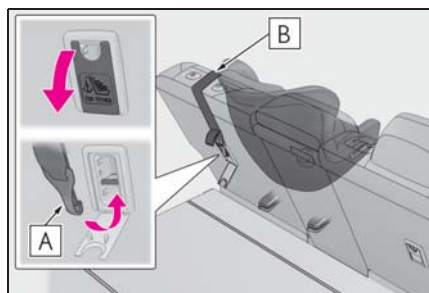

A フック

B テザーベルト

■ テザーベルトをトップテザーアンカレッジに固定する (サードシート [RX450hL])

チャイルドシートに付属の取扱説明書に従ってチャイルドシートを取り

付けてください。

- 1 チャイルドシートとヘッドレストがあたるときは、ヘッドレストをはずす (→P.146)

取りはずしができない場合は、ヘッドレストをいちばん上まで上げてください。

- 2 トップテザーアンカレッジにフックを固定し、テザーベルトを締める

テザーベルトをピンと張り、フックがしっかり固定されていることを確認します。(→P.55)

ヘッドレストを上げた状態でチャイルドシートを取り付けるときは、テザーベルトは必ずヘッドレストの下へ通してください。

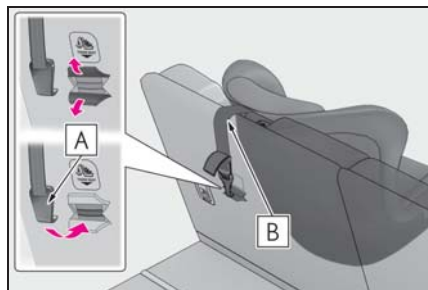

A フック

B テザーベルト

- テザーベルトは、必ずチャイルドシートを取り付けたシートのトップテザーアンカレッジに掛けてください。
- チャイルドシートを固定したあとは、シートを調整しないでください。
- 必ずチャイルドシートに付属の取扱説明書をよくお読みの上、確実に取り付け、使用方法をお守りください。
- ヘッドレストを上げた状態でチャイルドシートを取り付けるときは、ヘッドレストを引き上げてトップテザーアンカレッジに固定したあとに、ヘッドレストを下げないでください。

⚠ 注意

- **トップテザーアンカレッジについて**
使用しないときはフタを確実に閉めてください。開けたままにしておくとフタが破損するおそれがあります。

⚠ 警告

- **チャイルドシートを取り付けるとき**

次のことを必ずお守りください。
お守りいただかないと、重大な傷害におよぶか、最悪の場合死亡につながるおそれがあります。

- テザーベルトがしっかり固定されて、ベルトがねじれていないか確認してください。

ハイブリッドシステムの特徴

ハイブリッドシステムは、電気モーターとガソリンエンジンという2つのパワーのシナジー（相乗）効果により、優れた動力性能と低燃費化の両立を高い次元で実現したシステムです。さらに、排出ガスを低減、クリーン化した環境に配慮した技術となっています。

システムの構成部品

■ システムの構成部品

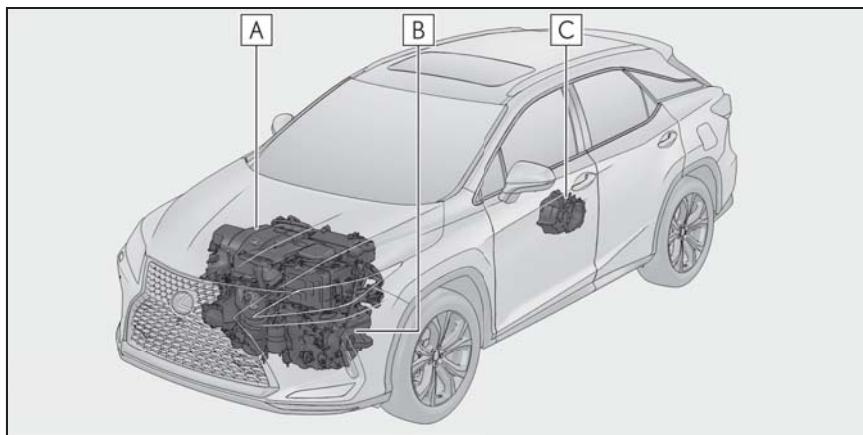

イラストは説明のための例であり、実際とは異なります。

- A** ガソリンエンジン
- B** フロント電気モーター
- C** リヤ電気モーター（AWD車）

■ 停車時・発進時・低速走行時

停車中はガソリンエンジンを停止[※]します。

発進時は電気モーターを使って発進します。

低速走行時や下り坂走行時もガソリンエンジンを停止[※]し、電気モーターを使って走行します。

シフトレバーがNにあるときは駆動用電池への充電が行われません。

[※] 駆動用電池の充電が必要なときやエンジン暖機中など、ガソリンエンジンが自動停止しないことがあります。
(→P.60)

■ 通常走行時

主にガソリンエンジンを使用して走行します。

必要に応じて電気モーターを発電機として動かし、駆動用電池へ充電します。

■ 急加速時

アクセルペダルを強く踏み込むと、ガソリンエンジンに加え、駆動用電池からも電気モーターに電力を供給し、電気モーターの出力を上げ、力強く加速します。

■ 減速時・制動時（回生ブレーキ）

車輪が電気モーターを発電機として動かし、駆動用電池へ充電します。



知識

■ 回生ブレーキについて

次の場合、車の運動エネルギーを電気エネルギーに変換し、駆動用電池へ充電すると共に減速力を得ることができます。

- シフトレバーがDまたはSで走行中に、アクセルペダルから足を離したとき
- シフトレバーがDまたはSで走行中に、ブレーキペダルを踏んだとき

■ EV インジケーターについて

ガソリンエンジン停止中や、電気モーターのみで走行しているときに、EV インジケーターが点灯します。

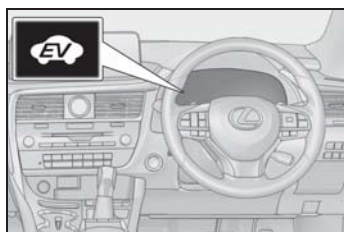

■ ガソリンエンジンの自動停止について

車両状態に応じて、ガソリンエンジンは自動的に始動・停止します。ただし、次の状態では自動停止しないことがあります。

- ガソリンエンジン暖機中
- 駆動用電池充電時
- 駆動用電池の温度が高いとき、または

低いとき

● 暖房をかけているとき

状況により、上記の他にもガソリンエンジンが自動停止しない場合があります。

■ 駆動用電池の充電について

ガソリンエンジンの動力による充電や回生ブレーキにより、駆動用電池が充電されるため、車外からの充電は必要ありません。しかし、車両を長時間放置すると、少しずつ放電します。そのため少なくとも、2～3ヶ月に一度、約30分間または16kmほど運転してください。

万一、駆動用電池が完全に放電し、ハイブリッドシステムを始動できないときは、レクサス販売店にご連絡ください。

■ 補機バッテリーの充電について

→P.434

■ 補機バッテリーあがり発生後や、交換などでターミナルを脱着したとき

ガソリンエンジンの自動停止が行われなことがあります。

自動停止しない状態が2～3日続く場合は、レクサス販売店へご連絡ください。

■ ハイブリッド車特有の音と振動について

ハイブリッド車は、READY インジケーターが点灯し、走行可能な状態でも、通常の車のように、エンジン音や振動がないことがあるため、走行可能な状態であることに気が付かない場合があります。安全のため、駐車時は確実にシフトレバーをPにして、パーキングブレーキをかけてください。

ハイブリッドシステム始動後は、次のような音や振動が発生する場合がありますが、異常ではありません。

- エンジンルームからのモーター音
- ハイブリッドシステム始動時や停止時に聞こえる車両後方および駆動用電池

からの音

- ハイブリッドシステム始動時および停止時に車両後方から聞こえる“コトン”、“カチツ”などの高電圧リレーの音
- バックドアを開けたときに聞こえる作動音
- ガソリンエンジンの始動・停止時や低速走行時、およびアイドリング中にトランスミッション付近から聞こえる音
- 急加速時のエンジン音
- ブレーキペダルを踏んだときや、アクセルペダルをゆるめたときに聞こえる回生ブレーキの音
- ガソリンエンジンの始動・停止による振動
- リヤシート下部にある吸入口から聞こえるファンの音

■ メンテナンスや修理・廃車について

お車のメンテナンスや修理・廃車の際は必ずレクサス販売店にご相談ください。特に廃車する場合は、レクサス販売店を通じて駆動用電池の回収を行っていますので、ご協力ください。

■ カスタマイズ機能

機能の一部は、設定を変更することができます。(→P.448)

車両接近通報装置

ガソリンエンジンが停止した状態での走行時、車両の接近を周囲の人に知らせるため、車速に応じた音階で音を鳴らします。この音は、車内にも聞こえることがあります。車速が約 25km/h をこえると消音します。

知識

■ 車両接近通報装置について

次のような場合は、周囲の人に通報音が聞こえにくくなる場合があります。

- 周囲の騒音が大きい場合
- 雨または強風の場合

また、車両接近通報装置は車両前側にあるので、車両前方と比較して、車両後方は聞こえにくくなる場合があります。

ハイブリッドシステムの注意

ハイブリッドシステムには、駆動用電池・パワーコントロールユニット・オレンジ色の高圧ケーブル・電気モーターなどの高電圧部位（最高約 650V）や、冷却用ラジエーターなどの高温部位がありますので、ご注意ください。なお、高電圧部位などには、取り扱い上の注意を記載したラベルが貼付してありますので、ラベルの指示に従って正しい取り扱いをしてください。

システムの構成部品

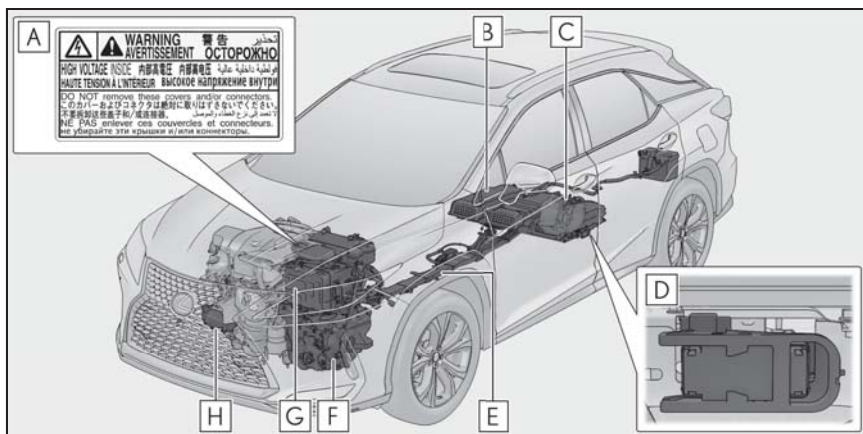

イラストは説明のための例であり、実際とは異なります。

- A** ラベル
- B** 駆動用電池
- C** リヤ電気モーター（AWD車）
- D** サービスプラグ
- E** 高電圧ケーブル（オレンジ色）
- F** フロント電気モーター
- G** パワーコントロールユニット
- H** エアコンコンプレッサー

知識

■ ガス欠になったとき

ガス欠でハイブリッドシステムが始動できないときは、燃料残量警告灯

（→P.395）が消灯するまで給油してから再始動してください。少量の給油では始動できない場合があります。（給油量の目安は車両水平状態で約 11.0L です。車両の傾きによって給油量はかわります。

傾いているときは、少し多めに給油してください。)

■ 電磁波について

● 高電圧部位や高電圧配線は、電磁シールド構造になっています。従来の車や家電製品と比べて、電磁波が多いということはありません。

● アマチュア無線の一部（遠距離通信）において、受信時に雑音が入る場合がありますので、あらかじめご了承ください。

■ 駆動用電池について

駆動用電池には寿命があります。寿命は車の使い方、走行条件により異なります。

■ 適合宣言

この車両は、ECE100（バッテリー電気車両安全）に基づいた水素排出量に適合しています。

▲ 警告

■ 高電圧・高温について

この車は、高電圧システムを使用しています。

次のことをお守りいただかないと、やけどや感電など重大な傷害におよぶか、最悪の場合死亡につながるおそれがあります。

- 高電圧部位・高電圧の配線（オレンジ色）およびそのコネクターの取りはずし・分解などは絶対に行わないでください。
- 走行後はハイブリッドシステムが高温になります。車に貼ってあるラベルの指示に従い、常に高電圧・高温部位に注意してください。

- サービスプラグが駆動用電池に設置してあります。サービスプラグは絶対にさわらないでください。サービスプラグは、レクサス販売店での車両の修理時などに、駆動用電池の高電圧を遮断するためのものです。

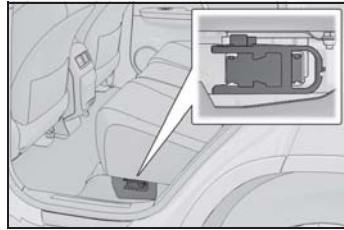

■ 事故が発生したとき

次のことをお守りいただかないと、感電など重大な傷害におよぶか、最悪の場合死亡につながるおそれがあります。

- 続発事故防止のため安全な場所に停車して、シフトレバーをPにして、パーキングブレーキをかけて、ハイブリッドシステムを停止する。
- 高電圧部位・高電圧配線（オレンジ色）などには、絶対にさわらない
- 車室内および車室外に、はみ出している電気配線には絶対さわらない
- 液体の付着やもれがある場合は絶対にさわらない
駆動用電池の電解液（強アルカリ性）が目や皮膚にふれると失明や皮膚傷害のおそれがあり危険です。万一、目や皮膚に付着した場合はただちに多量の水で洗い流し、早急に医師の診察を受けてください。
- 万一、車両火災が発生したときは、ABC 消火器を使用して消火する水をかける場合は、消火栓などから大量にかけてください。

警告

- 前輪（FF車）または4輪（AWD車）が接地した状態でけん引しない
電気モーターから発電され、破損の状態によっては、火災のおそれがあります。（→P.388）
 - 車の下の路面などを確認し、液体の
もれ（エアコンの水以外）が見つ
かった場合、燃料系統が損傷してい
る可能性があります。そのままハイ
ブリッドシステムを始動すると燃料
に引火するおそれがありますので、
始動しないでください。
この場合は、レクサス販売店に状
況を連絡するときに併せてお伝え
ください。
- 駆動用電池について
- 絶対に転売・譲渡・改造などを
しないでください。廃車から取り
はずされた駆動用電池は事故防止
のため、レクサス販売店を通じ
て回収を行っていますので、ご
協力ください。
適切に回収されないと、次のよ
うなことがおこり、重大な傷害
におよぶか、最悪の場合死亡に
つながるおそれがあります。
 - ・ 不法投棄または放置され、環
境汚染となるばかりか、第三者
が高電圧部位に触れてしまい、
感電事故が発生する
 - ・ 装備された車両以外で駆動用
電池を使用（改造などを含む）し
、感電事故、発熱・発煙・発火・
爆発事故、電解液漏出事故など
が発生する
- 特に、転売・譲渡などを行うと、
相手にこれらの危険性が認識さ
れず、事故につながるおそれあ
ります。

- 駆動用電池を取りはずさないま
までお車を廃棄された場合、高電
圧部品・ケーブル・それらのコ
ネクターにふれると、深刻な感
電の危険があります。お車を廃
棄するときには、レクサス販売
店で駆動用電池を廃棄してくだ
さい。駆動用電池は適切に廃棄
しないと、感電を引き起こし、
重大な傷害におよぶか、最悪
の場合死亡につながるおそれあ
ります。

注意

■ 駆動用電池冷却用の吸入口・排出口 について

駆動用電池周辺に多量の水をこぼさないよう注意してください。
誤ってこぼしてしまったときは、レクサス販売店で点検を受けてください。

■ 駆動用電池冷却用吸入口・排出口

リヤシート下部には駆動用電池冷却用の吸入口、ラゲージルームには排出口があります。吸入口をふさぐと、駆動用電池の出力低下の原因となります。

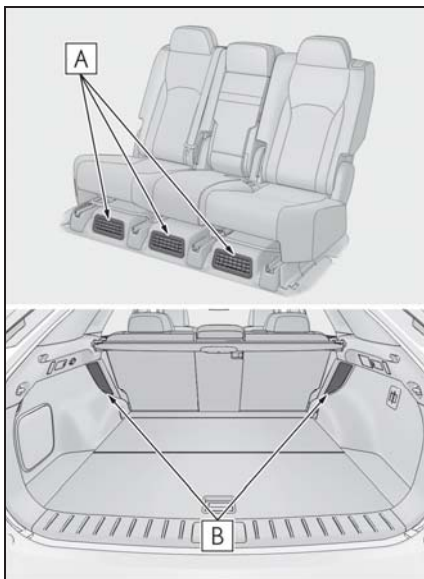

A 吸入口

B 排出口 (RX450h)

⚠ 注意

■ 駆動用電池冷却用の吸入口・排出口について

- 吸入口または排出口をふさぐように荷物などを置かないでください。吸入口がふさがれると駆動用電池が過熱したり、故障の原因になります。
- 吸入口または排出口は、目づまりしないよう定期的に清掃してください。
- 吸入口または排出口に水や異物を入れしないでください。駆動用電池を損傷するおそれがあります。

緊急停止システム

事故により衝撃を受けたときなどは、ハイブリッドシステムを停止して高電圧を遮断します。また、フューエルポンプ制御により燃料供給を停止

し、燃料もれを最小限に抑えます。この場合、ハイブリッドシステムを再始動させることができなくなるためレクサス販売店へご連絡ください。

警告メッセージ

ハイブリッドシステムの異常やお知らせしたい事項が発生すると自動で表示されます。

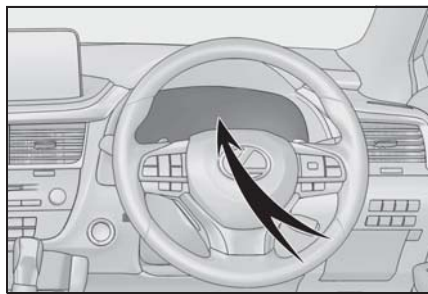

警告メッセージは、マルチインフォメーションディスプレイに表示されます。

表示された画面の指示に従ってください。(→P.401)

知識

■ 警告灯が点灯したときや、警告メッセージが表示されたとき、または補機バッテリーとの接続が断たれたとき

ハイブリッドシステムを再始動できないおそれがあります。もう一度始動操作をしても READY インジケーターが点灯しない場合はレクサス販売店にご連絡ください。

イモビライザーシステム

キーに信号発信機が内蔵しており、あらかじめ登録されたキー以外ではハイブリッドシステムを始動できません。

車両から離れる場合は、車内にキーを残さないでください。

このシステムは車両盗難の防止に寄与する機能であり、すべての車両盗難に対する完全なセキュリティを保証するものではありません。

システムを作動させるには

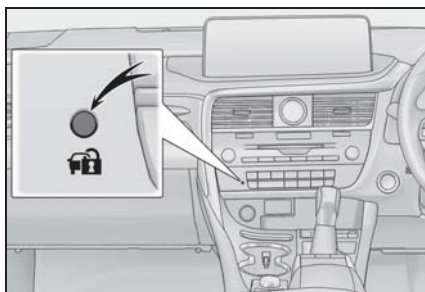

パワースイッチを OFF にすると、システムの作動を知らせるためにセキュリティ表示灯が点滅します。

登録されたキーを携帯し、パワースイッチをアクセサリモードまたは ON モードにするとシステムが解除され、セキュリティ表示灯が消灯します。

知識

■ メンテナンスについて

イモビライザーシステムのメンテナンスは不要です。

■ システムが正常に作動しないとき

- キーが金属製のものに接したり、覆われているとき
- キーが他の車両のセキュリティシステム用キー（信号発信機内蔵キー）と重なっているときや接近しているとき

⚠ 注意

■ イモビライザーシステムを正常に作動させるために

システムの改造や取りはずしをしないでください。システムが正常に作動しないおそれがあります。

オートアラーム

オートアラームとは、侵入を検知した場合に音と光で警報する機能です。オートアラームを設定すると、次のような状況でオートアラームが作動します。

- 施錠されたドアが、スマートエントリー&スタートシステム・ワイヤレスリモコンを使わずに解錠されたり、開けられたとき
- ボンネットが開けられたとき
- 侵入センサーが車内で動くものを検知したとき（侵入者がガラスを割るなどして車内に乗り込んだとき）
- 傾斜センサーが車両の傾きを検知したとき

※ G-Link サービスをご利用のお客様へは、オートアラームが作動した場合 E メールや電話でお知らせすることができます。

詳しくは、別冊「ナビゲーションシステム取扱説明書 / G-Link / サービスの使い方 / G-Security」を参照してください。

オートアラームを設定／解除／停止する

■ ドアを施錠する前の確認

オートアラームの思わぬ作動、および盗難を防ぐため、次のことを必ず確認してください。

- 車内に人が乗っていないか
- ドアガラスとムーンルーフ★またはパノラマムーンルーフ★が閉じているか

- 車内に貴重品などを放置していないか

★：グレード、オプションなどにより、装備の有無があります。

■ オートアラームを設定するには

ドア・ボンネットを開め、スマートエントリー&スタートシステム・ワイヤレスリモコンを使って施錠します。30 秒以上経過すると、自動的に設定されます。

オートアラームが設定されるとセキュリティ表示灯は点灯から点滅にかわります。

侵入センサーを停止してからオートアラームを設定するには（→P.69）

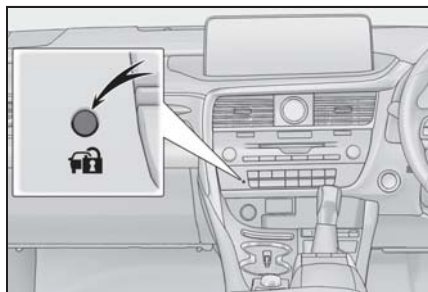

■ オートアラームを解除／停止するには

次のいずれかを行ってください。

- スマートエントリー&スタートシステムまたはワイヤレスリモコンを使ってドアを解錠する
- パワースイッチをアクセサリモードまたは ON モードにするか、ハイブリッドシステムを始動する（数秒後に解除・停止します）



■ メンテナンスについて

オートアラームシステムのメンテナンス

は不要です。

■ G-Link (ご契約のお客様のみ)

- うっかり通知機能によって、施錠のし忘れや非常点滅灯の消し忘れ、ドアガラスの閉め忘れ、ムーンルーフ★の閉め忘れを、ご指定のEメールアドレスへお知らせすることができます。

うっかり通知機能は車内の電子キー検知を使用しているため、スマートエントリー&スタートシステムが正しく作動しない場合は、うっかり通知機能が正しく働かないことがあります。

- リモート確認機能によって、ドアの開閉や施錠の状態、非常点滅灯の点滅状態、電子キーの車内への置き忘れなどを携帯電話で確認できます。

詳しくは、別冊「ナビゲーションシステム取扱説明書／G-Link／サービスの使い方／G-Security」を参照してください。

★：グレード、オプションなどにより、装備の有無があります。

■ オートアラームの作動について

次のような場合、オートアラームが作動することがあります。オートアラームの設定を解除・作動を停止する操作を行ってください。

- メカニカルキーを使ってドアを解錠したとき

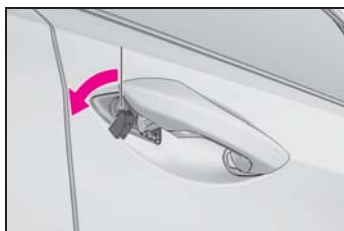

- 車内に残った人が、ドアやボンネットを開けたり、解錠したとき



- 施錠後、補機バッテリーあがりなどで補機バッテリーの充電や交換をしたとき (→P.434)

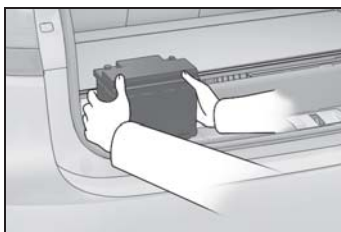

■ オートアラーム作動によるドアロック機能

次のとき、自動的にドアが施錠されることがあります。

- 車内に残った人がドアを解錠し、オートアラームが作動したとき
- オートアラーム作動中に車内に残った人がドアを解錠したとき
- 補機バッテリーあがりなどで充電・交換したとき

■ カスタマイズ機能

機能の一部は、設定を変更することができます。(→P.448)

⚠ 注意

■ オートアラームを正常に作動させるために

システムの改造や取りはずしをしないでください。システムが正常に作動しないおそれがあります。

侵入・傾斜センサー

■ 侵入・傾斜センサーの検知について

- 侵入センサーは、車内に不正に入り込んだ侵入者の動きを超音波で検知するセンサーです。侵入者の動きで検知するため、ドアを開けずガラスを割って入り込んだ侵入者なども検知できます。
- 傾斜センサーは、車両の傾きの変化を検知するセンサーです。けん引などで車が盗難される場合などを検知します。

このシステムは、車両盗難を防止または抑止する機能であり、すべての侵入に対する完全なセキュリティを保証するものではありません。

■ 侵入・傾斜センサーを設定する

オートアラームを設定すると、自動でセットされます。(→P.67)

■ 侵入・傾斜センサーを停止する

車内で動くものに反応するため、ペットや動くものを車内に残すときは、必ず侵入・傾斜センサーを停止してからオートアラームを設定してください。

- 1 パワースイッチを OFF にする
- 2 侵入・傾斜センサー OFF スイッチを押す

もう一度スイッチを押すと、侵入・傾斜センサーは再びセットされます。

侵入・傾斜センサーを OFF / ON するたびに、メーター内のマルチインフォメーションディスプレイにメッセージが

表示されます。

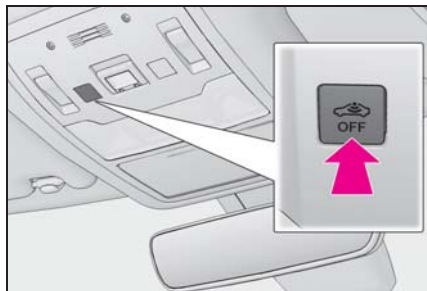

知識

■ 侵入・傾斜センサーの作動・停止について

- 侵入・傾斜センサーの作動を停止しても、オートアラームは作動します。
- 侵入・傾斜センサーを停止したあとにパワースイッチを押すか、スマートエントリー&スタートシステム・ワイヤレスリモコンによる解錠操作を行うと、侵入・傾斜センサーは復帰します。
- オートアラームの設定を解除するたびに侵入・傾斜センサーは復帰します。

■ 侵入センサーについての留意事項

次のような場合、侵入センサーの検知によりオートアラームが作動することがあります。状況に応じ、侵入センサーを停止してからアラームを設定してください。

- 車内に乗員やペットなどを残して車両から離れる場合

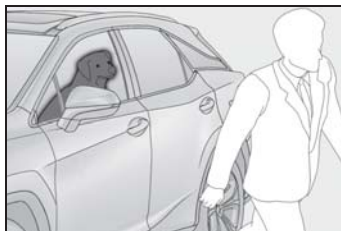

- ドアガラスやムーンルーフ★またはパノラマムーンルーフ★などが開いている場

合、次のものを検知することがあります。

- ・ 室内に入った落ち葉・虫・風など
- ・ 他車の侵入センサーなどが発する超音波
- ・ 室外の歩行者の動き

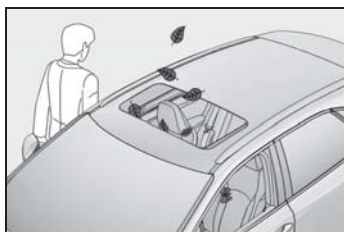

- 蛾やハエなど小さな虫が車内にいる場合
- マスコットやアクセサリをぶら下げた状態で取り付けたり、コートフックに衣類をかけているときなど、動きやすいものが車内にある場合

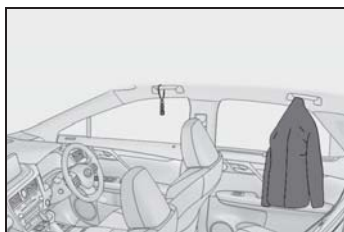

- 立体駐車場のような振動や騒音の激しい場所に駐車したとき

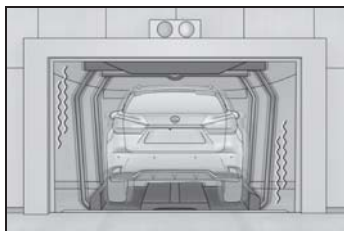

- 雪かきやガラスに付着した氷を削り落とす際に、連続的な衝撃や振動が車両に伝わったとき

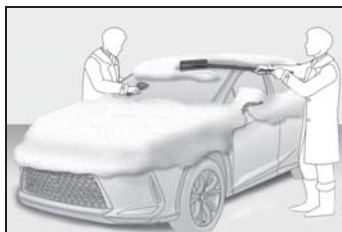

- 高圧洗車機や自動洗車機などを使うとき
- ひょうや落雷などにより、連続的な衝撃や振動が車両に伝わったとき
- ★ : グレード、オプションなどにより、装備の有無があります。

■ 傾斜センサーについての留意事項

次のような場合、傾斜センサーの検知によりオートアラームが作動することがあります。状況に応じ、傾斜センサーを停止してからアラームを設定してください。

- フェリー・トレーラー・列車などで運搬するとき
- 立体駐車場に駐車したとき
- 車両移動をともなう洗車機を使用するとき
- タイヤ空気圧が少ないとき
- ジャッキアップするとき
- 地震や路面陥没が起きたとき
- ルーフキャリアにスキー板やスノーボード等を積んだり、荷降ろしするとき

 注意**■ 侵入センサーを正しく作動させるために**

- センサーの穴はふさがないようにしてください。



- センサーの穴に向かって、直接消臭スプレーなどを噴霧しないでください。



- 運転席と助手席のシートのあいだに、レクサス純正品以外のアクセサリーを装着したりものを放置したりすると、検知性能が低下することがあります。
- 電子キーが車両の近くにある場合、侵入センサーの作動を停止することがあります。

2-1. 計器の見方

警告灯／表示灯.....	74
計器類.....	78
マルチインフォメーションディスプレイ.....	83
ヘッドアップディスプレイ.....	90
エネルギーモニター／燃費画面／ Harmonious Driving Navi. 画面	95

警告灯／表示灯

メーター・センターパネル・ドアミラーの警告灯／表示灯でお車の状況をお知らせします。

メーターの警告灯／表示灯

次のイラストは、説明のためすべての警告灯／表示灯を示しています。

▶ F SPORT 以外



▶ F SPORT



警告灯一覧

システム異常などを警告します。



ブレーキ警告灯 ※1
(→P.393)
(赤色)



ブレーキ警告灯 ※1
(→P.393)
(黄色)



高水温警告灯 ※2 (→P.393)



ハイブリッドシステム過熱警告灯 ※2 (→P.393)



充電警告灯★ ※3 (→P.394)



油圧警告灯 ※2 (→P.394)



エンジン警告灯 ※1
(→P.394)



SRS エアバッグ/プリテン



ショナー警告灯 ※1
(→P.394)



ABS & ブレーキアシスト警告灯 ※1 (→P.395)



ブレーキオーバーライドシステム/ドライブスタートコントロール警告灯 ※2
(→P.395)



パワーステアリング警告灯 ※1
(→P.395)
(赤色)



パワーステアリング警告灯 ※1
(→P.395)
(黄色)



燃料残量警告灯 (→P.395)



運転席・助手席シートベルト非着用警告灯 (→P.396)



リヤ席シートベルト非着用警告灯 ※4 (→P.396)
(RX450h)



リヤ席シートベルト非着用警告灯 ※4 (→P.396)
(RX450hL)



タイヤ空気圧警告灯 ※1
(→P.396)



LTA 表示灯 (→P.397)
(橙色)



クリアランスソナー OFF 表示灯★ ※1 (→P.397)
(点滅)



RCTA OFF 表示灯★ ※1
(→P.397)
(点滅)



PKSB OFF 表示灯★ ※1
(→P.397)
(点滅)



PCS 警告灯 ※1 (→P.398)
(点滅または点灯)



スリップ表示灯 ※1
(→P.398)



パーキングブレーキ表示灯
(→P.398)
(点滅)



HOLD
ブレーキホールド作動表示灯 ※1 (→P.398)
(点滅)



マスターウォーニング ※1
(→P.399)

★: グレード、オプションなどにより、装備の有無があります。

※1 作動確認のためにパワースイッチを ON モードにすると点灯し、数秒後またはハイブリッドシステムを始動すると消灯します。点灯しない場合や点灯したままのときはシステム異常のおそれがあります。レクサス販売店で点検を受けてください。

※2 マルチインフォメーションディスプレイに表示されます。

※3 F SPORT 以外: マルチインフォメーションディスプレイに表示されます。F SPORT: メーターに表示されます。

※4センターパネルに表示されます。



警告

■安全装置の警告灯が点灯しないとき

ABS や SRS エアバッグなどの安全装置の警告灯が、ハイブリッドシステムを始動しても点灯しない場合や点灯したままの場合は、事故にあったときに正しく作動せず、重大な傷害におよぶか、最悪の場合死亡につながるおそれがあります。ただちにレクサス販売店で点検を受けてください。

表示灯一覧

システムの作動状況を表示します。



方向指示表示灯 (→P.184)



尾灯表示灯 (→P.191)



ハイビーム表示灯 (→P.193)

アダプティブハイビームシステム表示灯★※1 (→P.195)



オートマチックハイビーム表示灯★※1 (→P.198)



フロントフォグランプ表示灯 (→P.201)



リヤフォグランプ表示灯★ (→P.201)



PCS 警告灯※1, 2 (→P.217)



クルーズコントロール表示灯 (→P.239)



レーダークルーズコントロール表示灯 (→P.234)



クルーズコントロールセット表示灯 (→P.234)



(白色)

LTA 表示灯 (→P.226)



(緑色)

LTA 表示灯 (→P.227)



(橙色点滅)

LTA 表示灯 (→P.227)



BSM ドアミラーインジケータ★※3, 4 (→P.254, 266)



BSM 表示灯★ (→P.254)



クリアランスソナー OFF 表示灯★※1, 2 (→P.260)



RCTA OFF 表示灯★※1, 2 (→P.266)



PKSB OFF 表示灯★※1, 2 (→P.271)



(点滅)

スリップ表示灯※1 (→P.289)



VSC OFF 表示灯※1, 2 (→P.290)



スマートエントリー&スタートシステム表示灯※5 (→P.174)



READY インジケータ (→P.174)



EV ドライブモード表示灯 (→P.178)



パーキングブレーキ表示灯 (→P.185)



ブレーキホールドスタンバイ表示灯※1 (→P.188)



ブレーキホールド作動表示灯※1 (→P.188)



EV インジケータ (→P.60)



低温表示灯※6 (→P.78)



セキュリティ表示灯 ※7
(→P.66, 67)



ITS Connect アイコン★
(→P.247)



ITS Connect アイコン★
(→P.247)



ITS Connect アイコン★
(→P.247)

● 走行モード表示

▶ F SPORT 以外



エコドライブモード表示灯
(→P.286)



スポーツ表示灯★ (→P.286)



カスタマイズモード表示灯★
(→P.286)



スポーツ S モード表示灯★
(→P.286)



スポーツ S+ モード表示灯★
(→P.286)

▶ F SPORT



エコドライブモード表示灯
(→P.286)



カスタマイズモード表示灯
(→P.286)



スポーツ S モード表示灯
(→P.286)



スポーツ S+ モード表示灯
(→P.286)

★：グレード、オプションなどにより、
装備の有無があります。

※1 作動確認のためにパワースイッチを
ON モードにすると点灯し、数秒後ま
たはハイブリッドシステムを始動する
と消灯します。点灯しない場合や点灯
したままのときはシステム異常のおそ
れがあります。レクサス販売店で点検
を受けてください。

※2 システムが OFF のときに点灯します。

※3 作動確認のため次の条件のときインジ
ケーターが点灯します。

● マルチインフォメーションディス
プレイので BSM の機能を ON
に設定している状態で、パワース
イッチを ON モードにしたとき

● パワースイッチが ON モードの状
態で、BSM の機能をマルチイン
フォメーションディスプレイの
で ON にしたとき

システムが正常であればインジケ
ーターは数秒後に消灯します。点灯し
ない場合や点灯したままのときはシ
ステム異常のおそれがあります。レ
クサス販売店で点検を受けてくださ
い。

※4 ドアミラーに表示されます。

※5 マルチインフォメーションディスプレ
イに表示されます。

※6 外気温が約 3° C 以下のとき、約 10
秒間点滅後に点灯します。

※7 センターパネルに表示されます。

計器類

メーターの表示について

■ 計器類の位置

▶ F SPORT 以外

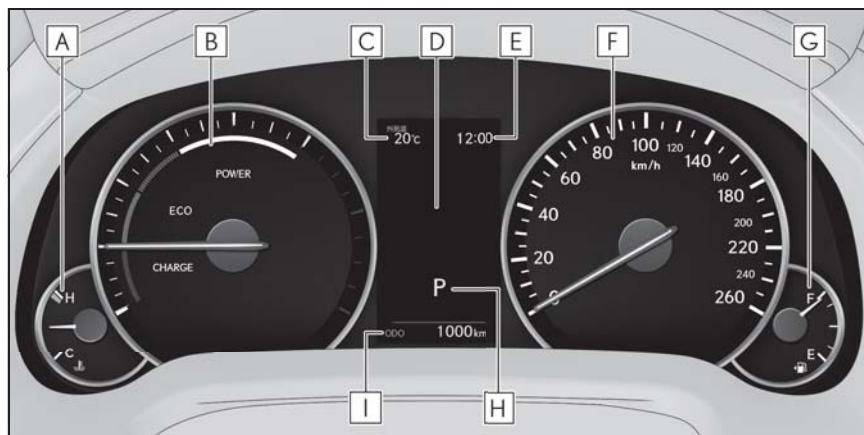
**A** 水温計

エンジン冷却水の温度を示します。

B ハイブリッドシステムインジケーター

ハイブリッドシステムの出力や回生レベルを示します。(→P.80)

走行モードや設定によってタコメーターに切りかえることができます。(→P.87, 286)

C 外気温

外気温度を -40°C ~ 50°C のあいだで表示します。外気温が約 3°C 以下のときは、低温表示灯が点灯します。

D マルチインフォメーションディスプレイ

車両に関するさまざまな情報を表示します。(→P.83)

車両に異常が発生したときは警告メッセージを表示します。(→P.401)

E 時計

表示される時刻は、インストルメントパネルのアナログ時計と連動しています。

(→P.341)

F スピードメーター**G** 燃料計

燃料残量を示します。次の場合、実際の燃料残量が正しく表示されないことがあります

す。

- ・ 少量給油（約 5L 以下）を行ったとき
- ・ 坂道など傾いた場所に停車したとき
- ・ 坂道やカーブを走行したとき

H シフトポジション表示灯（→P.181）

I オドメーター／トリップメーターディスプレイ（→P.82）

▶ F SPORT

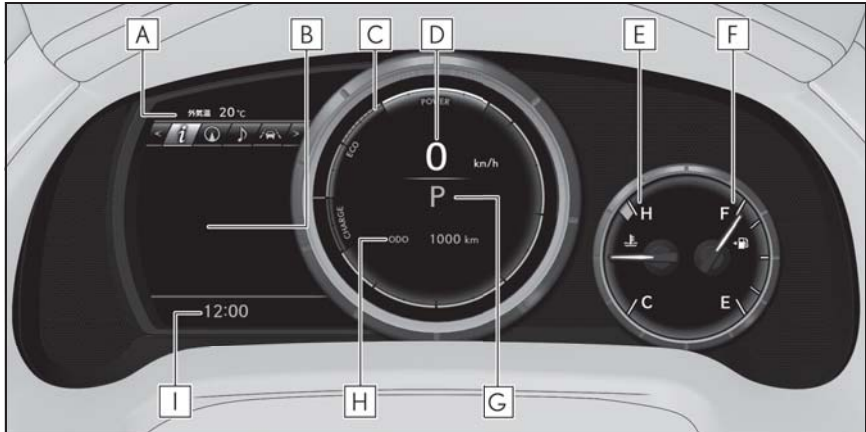

A 外気温

外気温を -40°C ～ 50°C のあいだで表示します。外気温が約 3°C 以下のときは、低温表示灯が点灯します。

B マルチインフォメーションディスプレイ

車両に関するさまざまな情報を表示します。（→P.83）

車両に異常が発生したときは警告メッセージを表示します。（→P.401）

C ハイブリッドシステムインジケーター

ハイブリッドシステムの出力や回生レベルを示します。（→P.80）

走行モードや設定によってタコメーターに切りかえることができます。（→P.87, 286）

D スピードメーター

E 水温計

エンジン冷却水の温度を示します。

F 燃料計

燃料残量を示します。次の場合、実際の燃料残量が正しく表示されないことがあります。

- ・ 少量給油（約 5L 以下）を行ったとき
- ・ 坂道など傾いた場所に停車したとき

・ 坂道やカーブを走行したとき

G シフトポジション表示灯 (→P.181)

H オドメーター／トリップメーターディスプレイ (→P.82)

I 時計

表示される時刻は、インストルメントパネルのアナログ時計と連動しています。(→P.341)

■ REV インジケーター (F SPORT)

タコメーター表示中に、設定したエンジン回転数に到達すると、タコメーター内にリング状のインジケーターを表示します。

REV インジケーターの表示を開始するエンジン回転数は、マルチインフォメーションディスプレイので設定することができます。(→P.83)



■ REV ピーク (F SPORT)

タコメーター表示中に、4000 r/min以上の回転域で、エンジン回転数の最高値にタコメーター指針の残像を約 1 秒間表示します。



知識

■ メーター・ディスプレイの作動条件

パワースイッチが ON モードのとき

■ ハイブリッドシステムインジケーターについて

▶ F SPORT 以外



A チャージエリア

回生ブレーキ機能により、エネルギーを回収している状態を示します。

B ハイブリッドエコエリア

ガソリンエンジンの動力を使用しない状況を多く含む状態を示します。ガソリンエンジンは、各種の条件により自動的に停止・再始動します。

C エコエリア

エコ運転（環境に配慮した走行）をしている状態を示します。

D パワーエリア

全開走行時など、エコ運転の範囲を超えている状態を示します。

▶ F SPORT

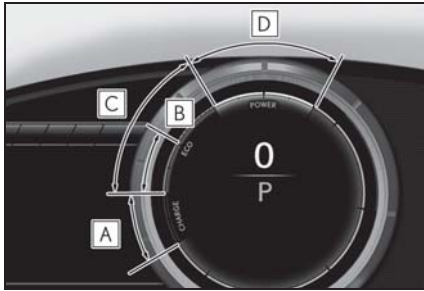
**A** チャージエリア

回生ブレーキ機能により、エネルギーを回収している状態を示します。

B ハイブリッドエコエリア

ガソリンエンジンの動力を使用しない状況を多く含む状態を示します。ガソリンエンジンは、各種の条件により自動的に停止・再始動します。

C エコエリア

エコ運転（環境に配慮した走行）をしている状態を示します。

D パワーエリア

全開走行時など、エコ運転の範囲を超えている状態を示します。

- 走行モードに応じて、ハイブリッドシステムインジケータとタコメーターが切りかわります。また、マルチインフォメーションディスプレイの  で常時ハイブリッドシステムインジケータ表示または常時タコメーターに表示を変更することができます。（→P.87）
- 次のときにハイブリッドシステムインジケータが表示されます。
 - ・ タコメーター切りかえの設定が自動切りかえの状態で行きモードがスポーツモード以外するとき
 - ・ タコメーター切りかえの設定が常時ハ

イブリッドシステムインジケータ表示のとき

- インジケータの針（F SPORT 以外）／バー表示（F SPORT）をエコエリアに保つことで、エコ運転が可能です。
- チャージエリアは、回生[※]状態を示します。回生した電力は、駆動用電池を充電します。
- ※ ここでの「回生」の意味は、運動エネルギーを電気エネルギーに変換することです。

■ タコメーターについて

走行モードがスポーツモードのとき、ハイブリッドシステムインジケータからタコメーター表示に切りかわります。マルチインフォメーションディスプレイで表示方法を変更することができます。（→P.87）

■ エンジン回転数について

ハイブリッド車のエンジン回転数は、燃費の向上や排気ガス低減などのため、ち密に制御されています。走行条件や運転条件が同じでも、エンジン回転数が異なる場合があります。

■ 燃料計と航続可能距離について

燃料計と航続可能距離は運動しています。少量給油後に燃料計と航続可能距離の表示が更新されない場合、次の操作を行うことで表示を更新することができます。

- 1 車両を平坦な場所に停車させる
- 2 “ODO TRIP” スイッチを押してオドメーター／トリップメーターディスプレイをオドメーター表示に切りかえる
- 3 パワースイッチを OFF にする
- 4 “ODO TRIP” スイッチを押したまま、パワースイッチを ON モードにする
- 5 そのまま約 5 秒間 “ODO TRIP” スイッチを押し続け、オドメーターが点滅を開始したら手をはなす

オドメーターが約 5 秒間点滅したあと通常の表示にもどれば、更新は終了です。

■ 外気温表示について

- 次の場合は、正しい外気温が表示されなかったり、温度表示の更新が遅くなったりすることがありますが、故障ではありません。
 - ・ 停車しているときや、低速走行（約 20km/h 以下）のとき
 - ・ 外気温が急激に変化したとき（車庫・トンネルの出入り口付近など）
- “-” または “E” が表示されたときは、システム故障のおそれがあります。レクサス販売店で点検を受けてください。

■ 液晶ディスプレイについて

ディスプレイに小さな斑点や光点が表示されることがあります。これは液晶ディスプレイ特有の現象でそのまま使用しても問題ありません。

■ カスタマイズ機能

マルチインフォメーションディスプレイの  で、計器類の表示を変更できます。（→P.87）

⚠ 警告

■ 低温時の画面表示について

画面の温度が極めて低いときは、画面表示の切りかえが遅れる場合がありますので、車室内を暖めてからご使用ください。

例えば変速段表示を使用した場合、シフト操作をしてもすぐに変速段の表示が切りかわらないことで運転者がダウンシフトしなかったと誤解し、再度ダウンシフトすることによって急激に過度のエンジンプレーキがかかり、重大な傷害におよぶか、最悪の場合死亡につながるおそれがあります。

⚠ 注意

■ ハイブリッドシステムや構成部品への損傷を防ぐために

- タコメーターの表示がレッドゾーン（エンジンの許容回転数をこえている範囲）に入らないようにしてください。
- 水温計の表示が H のレッドゾーンに入ったときは、オーバーヒートのおそれがあるので、ただちに安全な場所に停車してください。完全に冷えたあと、エンジンを確認してください。（→P.437）

オドメーター／トリップメーターディスプレイ

■ 表示項目

● オドメーター

走行した総距離を表示します。

● トリップメーター A / トリップメーター B

リセットしてからの走行距離を表示します。区間距離は、トリップ A・トリップ B の 2 種類で使い分けることができます。

■ 表示の切りかえ

スイッチを押すごとに表示が切りかわります。また、トリップメーター表示中にスイッチを押し続けると、走行距離を 0 にすることができます。

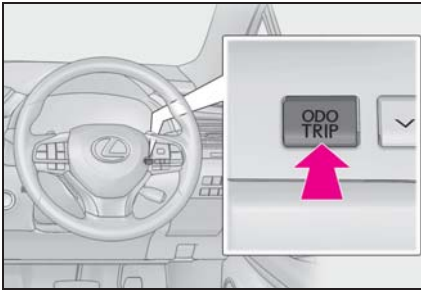

インストルメントパネル照明の明るさを調整するには

インストルメントパネル照明の明るさを調整できます。

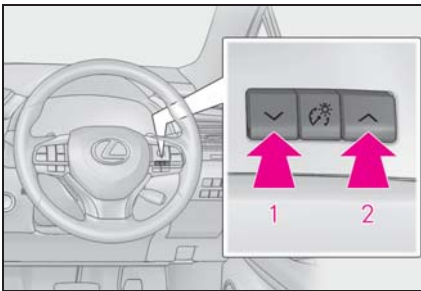

- 1 暗くする
- 2 明るくする

知識

■メーターの照度について（昼照度と夜照度）

メーターの照度には昼照度と夜照度があり、次のときに照度が切りかわります。

- 昼照度：周囲が明るいときに車幅灯が点灯しているとき、または車幅灯が消灯しているとき
- 夜照度：周囲が暗いときに車幅灯が点灯しているとき

マルチインフォメーションディスプレイ

ディスプレイの表示/メニューアイコン一覧

■ディスプレイの表示

▶ F SPORT 以外

メニューアイコンを選択し、走行に関するさまざまな情報を表示したり、車両設定を変更することができます。

また、状況に応じて注意喚起やアドバイスを割り込み表示します。

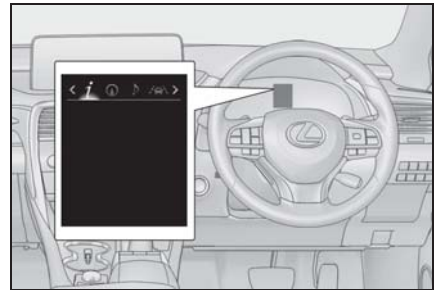

▶ F SPORT

メニューアイコンを選択し、走行に関するさまざまな情報を表示したり、車両設定を変更することができます。

また、状況に応じて注意喚起やアドバイスを割り込み表示します。

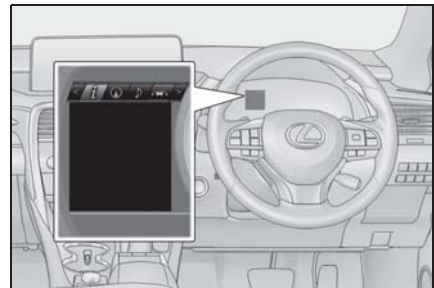

■ メニューアイコン

メニューアイコンを選択して、次の項目を表示することができます。



ドライブインフォメーション (→P.85)



ナビゲーションシステム連携表示 (→P.86)



オーディオシステム連携表示 (→P.87)



運転支援システム情報 (→P.87)



警告メッセージ (→P.401)



設定 (→P.87)



知識

■ 液晶ディスプレイについて

→P.87

▲ 警告

■ 運転中の使用について

- マルチインフォメーションディスプレイを操作する時は、周囲の安全に十分注意してください。
- マルチインフォメーションディスプレイを見続けしないでください。前方の歩行者、障害物などを見落とすおそれがあり危険です。

■ 低温時の画面表示について

→P.82

表示を切りかえるには

メーター操作スイッチを使って次のように操作します。

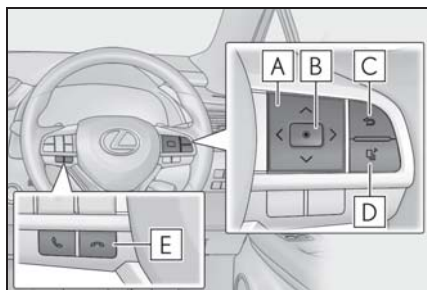

A < > : メニューの切りかえ

▲ ▼ : コンテンツの切りかえ、ページ送り、カーソル移動

B 短押し : 決定

長押し : リセット

C 前の画面にもどる

短押しと長押しで戻ることができる階層がわかります。

D 短押し : トップ画面を表示する

長押し : トップ画面を登録する

E 電話の発着信・履歴表示

ハンズフリーシステムと連携して、発着信の表示や操作を行うことができます。ハンズフリーシステムについて詳しくは、別冊「ナビゲーションシステム取扱説明書」を参照してください。

■ トップ画面の登録

お好みの画面を登録することで、トップ画面を変更することができます。トップ画面を登録するには、登録したい画面を表示中に  スイッチを長押ししてください。

- スイッチを長押しすると、登録確認画面が表示されます。登録できない画面を選択しようとした場合は、登録不可のメッセージが表示されます。

- 未登録時はドライブインフォメー

ション画面を表示します。

ドライブインフォメーション 1 / 2 / 3

■ ドライブインフォメーションで表示される内容

次の走行に関する情報を表示します。

● ドライブインフォメーション 1

- ・ 瞬間燃費
- ・ リセット間平均燃費

● ドライブインフォメーション 2

- ・ 航続可能距離
- ・ リセット間平均車速

● ドライブインフォメーション 3

- ・ 給油後平均燃費
- ・ 始動後走行時間

表示する項目は、メニューアイコンのから変更することができます。(→P.87)

表示できる項目は次のとおりです。

● 瞬間燃費

現在の瞬間燃費を表示します。

● 平均燃費

リセット間：リセット後の平均燃費を表示※1, 2

始動後：ハイブリッドシステム始動後の平均燃費を表示※2

給油後：給油後の平均燃費を表示※2, 3

● 平均車速

リセット間：リセット後の平均車速を表示※1

始動後：ハイブリッドシステム始動後の平均車速を表示

● 走行時間

リセット間：リセット後の経過時間を表示※1

始動後：ハイブリッドシステム始動後の経過時間を表示

● 距離

航続可能距離：燃料残量による走行可能な距離を表示※3, 4

始動後：ハイブリッドシステム始動後の走行距離を表示

● その他

ブランク：非表示

※1リセットするには、リセットしたい項目を表示中にメーター操作スイッチの

を長押しします。

画面に表示されている項目が2つともリセット可能な場合は、選択画面が表示されます。

※2表示される燃費は参考として利用してください。

※3燃料給油量が少量(約5L以下)のとき、表示が更新されないことがあります。この場合、燃料計の表示とともに更新することができます。(→P.81)

※4運転履歴から学習した燃費と現在の燃料残量から算出した走行可能な距離を表示します。使用環境(気象、渋滞など)や運転方法(急発進、エアコンの使用など)に応じて燃費が変わるため、実際に走行できる距離とは異なります。

■ エネルギーモニター

→P.95

■ AWD Control ★

★：グレード、オプションなどにより、装備の有無があります。

各輪にかかる駆動力を目盛りの数で表示します。

目盛りの数が多いほど、駆動力が大きいことを示しています。

■ G モニター★

★：グレード、オプションなどにより、装備の有無があります。

車両にかかる前後左右の G（加速度）を表示します。

また、G モニターの周囲にはステアリング操作量・アクセル開度量・ブレーキ液圧が表示されます。

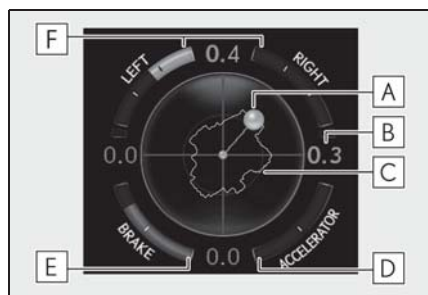

A 車両にかかる G

B 現在の G 値（前後左右に分解した値）

C 最大 G の軌跡

D アクセル開度量

E ブレーキ液圧

F ステアリング操作量

表示画面については路面状況、気温、車速などによって実際の車両状態と異なる場合があります。表示画面は参考として利用してください。

● 最大 G の軌跡のリセット

メーター操作スイッチの を長押しすることで、軌跡をリセットすることができます。

● ピークホールド機能

0.5G 以上の力を発生した場合、G 値表示が橙色に変わり、2 秒間保持されます。

■ タイヤ空気圧

→P.365

■ ブランク（非表示）

ブランク画面を表示します。

□ 知識

■ G モニターの表示について（F SPORT）

- 傾斜のある場所など、路面の状況によっては停車中でも G 値が 0 にならない場合があります。
- 車両や使用環境によって、ブレーキペダルを一杯に踏み込んでもブレーキ液圧の表示が最大にならない場合があります。
- 補機バッテリー端子の脱着をしたときは、一時的にステアリング操作量が表示されなくなりますが、しばらく走行することで表示されます。

■ タイヤ空気圧表示について

- ・ パワースイッチを ON モードにしたあと、空気圧が表示されるまで 2、3 分かかります。また、空気圧が調節された場合も、表示が更新されるまで 2、3 分かかります。
- ・ 電波状況等によって各タイヤ位置の情報を識別できないときは“---”と表示されることがあります。
- ・ タイヤ空気圧は温度によって変化します。また、表示された空気圧は、空気圧計で測定した数値と異なる場合があります。

ナビゲーションシステム連携表示について

ナビゲーションシステムと連携して、

次の情報を表示します。

- 目的地案内
- コンパス（ヘッドアップ表示）

オーディオシステム連携表示について

オーディオソースの選択、選曲などを操作することができます。

運転支援システム情報について

次のシステムの作動状況を表示します。

- レーダークルーズコントロール（全車速追従機能付き）（→P.234）
- LTA（レーンレーシングアシスト）（→P.222）
- RSA（ロードサインアシスト）（→P.231）
- ITS Connect★（→P.246）

★：グレード、オプションなどにより、装備の有無があります。

設定について

■ 変更できる項目（メーター表示）

● 時計

12 時間表示 / 24 時間表示を切りかえることができます。

● 言語

表示される言語を選択することができます。

● 単位

燃費表示の単位を選択することができます。

す。

● EV インジケーター

EV インジケーターの作動・非作動を切りかえることができます。

● スイッチ設定

トップ画面を変更する方法を表示します。

● ドライブインフォ 1 / ドライブインフォ 2 / ドライブインフォ 3

ドライブインフォメーションに表示させる項目をドライブインフォ 1、ドライブインフォ 2、ドライブインフォ 3 それぞれに 2 項目ずつ選択することができます。（→P.85）

● 割込表示

次の割り込み表示される項目の表示・非表示を選択することができます。

- ・ 交差点案内
- ・ 電話着信
- ・ 照度調整

● カラー（F SPORT 以外）

カーソルの色などを変更することができます。

● 指針（F SPORT）

タコメーターの指針色を変更することができます。

● タコメーター切りかえ

走行モードに応じたタコメーターとハイブリッドシステムインジケーターの切りかえ方を変更することができます。

● REV インジケーター（F SPORT）

- ・ REV インジケーターの作動・非作動を切りかえることができます。
- ・ REV インジケーターの表示を開始するエンジン回転数を設定します。

● REV ピーク（F SPORT）

REV ピークの作動・非作動を切りかえることができます。

● 表示設定初期化

メーターの表示設定を初期状態にもどすことができます。

■ 変更できる項目（機能の切りかえ・車両設定）

→P.448



知識

■ 表示灯/シフトポジション表示エリアの背景色について（F SPORT 以外）

走行モード（→P.286）によって背景色が切り替わります。

● エコドライブモード：青色

● スポーツモード：赤色

■ 設定画面の操作について

● 一部の項目を除き、車両走行中は設定画面を操作することができません。設定を変更するときは、安全な場所に停車して操作してください。

● 警告メッセージが表示されたときは、設定画面の操作が一時中断されます。



警告

■ ディスプレイの設定を変更するとき

ハイブリッドシステムが作動している状態で操作を行うため、車庫内など囲まれた場所では、十分に換気をしてください。換気をしないと、排気ガスが充満し、排気ガスに含まれる一酸化炭素（CO）により、重大な健康障害におよぶか、最悪の場合死亡につながるおそれがあります。



注意

■ ディスプレイの設定を変更するとき

補機バッテリーあがりを起こす可能性がありますので、確実にハイブリッドシステムが作動している状態で実施してください。

提案サービス機能

状況に応じて運転者に提案メッセージを表示する機能です。提案メッセージが表示されたときにメーター操作スイッチを操作することで、提案された内容を直接操作することができます。

■ パワーバックドア機能の ON 切り替え提案

パワーバックドアメインスイッチが OFF（でパワーバックドアの機能を OFF に設定しているとき）の状態では運転席のパワーバックドアスイッチを操作したときに、メインスイッチを ON に変更する提案メッセージを表示します。

このとき“はい”を選択すると、メインスイッチが ON に変更されます。

メインスイッチが ON に変更されてから再度パワーバックドアスイッチを操作すると、バックドアを開閉することができます。

■ ヘッドランプ消灯提案

パワースイッチを OFF にしたあとにランプスイッチが AUTO の状態でヘッドランプを点灯したまましばらく車内にいると、ヘッドランプの消灯を提案するメッセージを表示します。

このとき “はい” を選択すると、ヘッドランプが消灯します。

パワースイッチを OFF にしてからメッセージが表示されるまでのあいだに運転席または助手席のドアを開けたときは、提案メッセージが表示されません。

■ 窓閉め提案（ワイパー連動）

雨が車内に入ることを防ぐために、ドアガラスが開いている状態でワイパーが動き始めるとドアガラスを閉める提案メッセージを表示します。

このとき “はい” を選択すると、開いているすべてのドアガラスが閉まります。

■ 窓閉め提案（パワースイッチ連動）

ドアガラスが開いている状態でパワースイッチを OFF にすると、ドアガラスを閉める提案メッセージを表示します。

このとき “はい” を選択すると、開いているすべてのドアガラスが閉まります。



■ カスタマイズ機能

機能の一部は、設定を変更することができます。(→P.448)



ヘッドアップディスプレイ

ヘッドアップディスプレイはメーターやナビゲーションシステムと連携して、運転者の視界前方に現在の車速などのさまざまな情報を表示することができます。

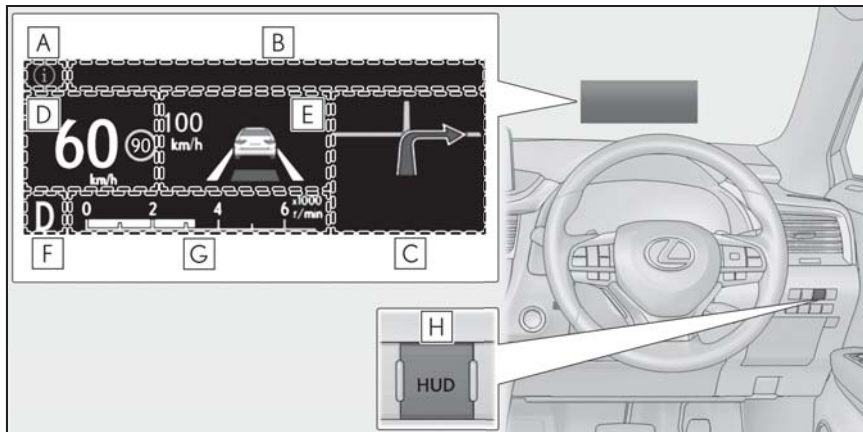
システムの構成部品



イラストは説明のための例であり、実際の表示状況とは異なります。

A   アイコン (→P.93)

B メッセージ表示エリア (→P.93)

次の項目を表示します。

- ・ メッセージ表示
- ・ 外気温表示

ナビゲーションシステムと連携して、次の内容を表示します。

- ・ 交差点名表示
- ・ 目的地案内

C ナビゲーションシステム連携表示エリア (→P.94)

D 車速表示エリア

次の項目を表示します。

- ・ 車速
- ・ RSA (ロードサインアシスト) による道路標識表示 (→P.231)

E 運転支援表示エリア

次のシステムの作動状況を表示します。

- ・ レーダークルーズコントロール (全車速追従機能付き) (→P.234)

- ・ LTA (レーントレーシングアシスト) (→P.222)
- ・ クリアランスソナー★ (→P.259)
- ・ パーキングサポートブレーキ (静止物) ★ (→P.276)
- ・ 先行車発進告知機能 (→P.244)

表示される内容はマルチインフォメーションディスプレイの表示と同様です。詳しくは各システムの説明を参照ください。

F シフトポジション表示 (→P.94)

G ハイブリッドシステムインジケーター／タコメーター (→P.94)

H HUD スイッチ (→P.92)

★: グレード、オプションなどにより、装備の有無があります。

知識

■ ヘッドアップディスプレイについて

サングラス (特に偏光サングラス) を着用していると、ヘッドアップディスプレイの表示が見づらくなる場合があります。表示が見づらい場合は、輝度を調整するか、サングラスをはずしてください。

警告

■ ヘッドアップディスプレイ使用上の留意点

- 映像の明るさ、および表示位置は、安全運転に支障がないよう適切な状態に調整してください。調整が不適切だと運転者の視界のさまたげとなり、思わぬ事故につながるおそれがあります。
- ヘッドアップディスプレイを見続けしないでください。前方の歩行者、障害物などを見落とすおそれがあります。

注意

■ ヘッドアップディスプレイ映写部についての注意

- 映写部の付近に飲み物を置かないでください。水やその他の液体が映写部にかかると、装置が故障する原因になります。



- 映写部の上にものを置いたり、シールなどを貼り付けたりしないでください。ヘッドアップディスプレイの表示のさまたげとなります。
- 映写部の内部にふれたり、とがったものを押し付けたりしないでください。装置が故障する原因となります。

ヘッドアップディスプレイの使い方

■ ヘッドアップディスプレイの表示／非表示切りかえ

HUD スイッチを押すと表示／非表示が切りかわります。

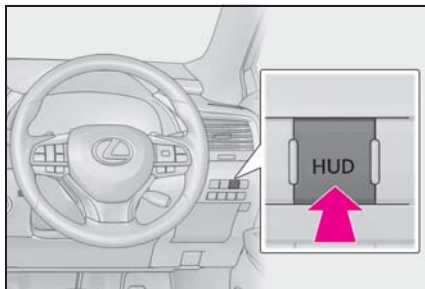

■ ヘッドアップディスプレイの設定

マルチインフォメーションディスプレイのから、次の設定を変更することができます。(→P.448)

● 表示の明るさ／位置

表示の明るさや位置を調整することができます。

● 表示内容

次の内容の表示／非表示を設定することができます。

- ・ 目的地案内
- ・ レーン表示
- ・ 運転支援
- ・ オーディオ表示

● ハイブリッドシステムインジケーター／タコメーター

ハイブリッドシステムインジケーター表示／タコメーター表示／表示なしのいずれかから選択することができます。

● 表示の傾き

表示の傾きを調整することができます。

知識

■ ヘッドアップディスプレイの表示／非表示について

ヘッドアップディスプレイを非表示にしたときは、パワースイッチを OFF にしたあとで再度 ON モードにしても、非表示のままです。

■ 表示の明るさについて

マルチインフォメーションディスプレイのによる明るさの調整に加えて、周囲の明るさに応じて表示の明るさが自動で調整されます。

■ 補機バッテリー端子の脱着をしたときは

ヘッドアップディスプレイのカスタマイズ設定がリセットされます。

警告

■ ヘッドアップディスプレイの設定を変更するときは

ハイブリッドシステムが作動している状態で操作を行うため、車庫内など囲まれた場所では、十分に換気をしてください。換気をしないと、排気ガスが充満し、排気ガスに含まれる一酸化炭素 (CO) により、重大な健康障害におよぶか、最悪の場合死亡につながるおそれがあります。

注意

■ ヘッドアップディスプレイの設定を変更するときは

補機バッテリーあがりを起こす可能性がありますので、確実にハイブリッドシステムが作動している状態で実施してください。

インフォメーションアイコン/ マスターウォーニングアイコン

マルチインフォメーションディスプレイと連携して、次のアイコンが表示されます。

: マスターウォーニングアイコン

マルチインフォメーションディスプレイに警告メッセージが表示されているときに表示されます。(→P.401)

: インフォメーションアイコン

マルチインフォメーションディスプレイに提案メッセージ・操作アドバイスメッセージが表示されている時に表示されます。(→P.88)

メッセージ表示エリア

状況に応じて、次の内容が表示されます。

■ メッセージ表示

次のシステムに関するメッセージを表示します。

- PCS (プリクラッシュセーフティ) (→P.215)
- ITS Connect ★ (→P.246)
- パーキングサポートブレーキ (静止物) ★ (→P.276)
- レーダークルーズコントロール (全車速追従機能付き) (→P.234)
- ブレーキオーバーライドシステム (→P.167)
- ドライブスタートコントロール (→P.167)
- ETC

表示される内容はマルチインフォメーションディスプレイの表示と同様です。詳しくは各システムの説明を参照してください。

★: グレード、オプションなどにより、装備の有無があります。

■ 外気温表示

次のときに外気温が表示されます。

- パワースイッチを ON モードにしたとき
 - 低温表示灯が点滅しているとき
- 表示される内容はマルチインフォメーションディスプレイの外気温表示と同様です。詳しくは、マルチインフォメーションディスプレイの外気温表示を参照してください。(→P.82)

ナビゲーションシステムと連携して、次の内容が表示されます。

■ 交差点名表示

状況に応じて、通過する交差点の名称が表示されます。

■ 目的地案内

ナビゲーションシステムで目的地案内を実行しているときに表示されません。交差点に接近すると、進行方向を矢印で指示します。

知識

■ 交差点名表示について

地図データに情報がない場合など、状況によっては交差点名称が表示されない場合があります。

ナビゲーションシステム連携表示エリア

ナビゲーションシステムと連携して、次の内容が表示されます。

■ レーン（車線）表示

交差点にさしかかったとき、車線・進行方向などのレーン情報が表示されます。

ナビゲーションシステムで目的地案内を実行しているときには、走行を推奨する車線が青色で表示されます。



知識

■ レーン表示について

地図データに情報のない交差点では、レーン表示は行われません。また交差点によっては、レーン表示と実際の交差点形状が異なる場合があります。現場の道路標識・表示や道路状況に従って走行してください。

ハイブリッドシステムインジケーター／タコメーター

■ ハイブリッドシステムインジケーター

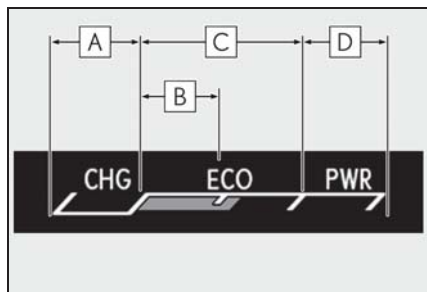

A チャージエリア

B ハイブリッドエコエリア

C エコエリア

D パワーエリア

表示される内容はメーターのハイブリッドシステムインジケーターと同様です。詳しくは、P.80 を参照してください。

■ タコメーター

毎分のエンジン回転数を表示します。

エネルギーモニター／燃費画面／Harmonious Driving Navi. 画面

ハイブリッドシステムの状態や燃費に関する情報を、マルチインフォメーションディスプレイおよびセンターディスプレイに表示します。

エネルギーモニター、Harmonious Driving Navi. 画面または燃費画面は、サイド画面にも表示することができます。

システムの構成部品

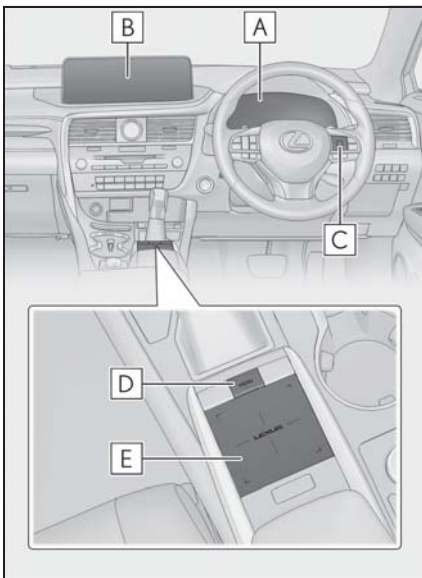

- A** マルチインフォメーションディスプレイ
- B** センターディスプレイ
- C** メーター操作スイッチ
- D** MENU ボタン

E タッチパッド

エネルギーモニターの見方

■ センターディスプレイ

- 1 リモートタッチの“MENU”ボタンを押し、**i**を選択する

画面に直接タッチして選択することもできます。

- 2 “エネルギー”を選択する

■ マルチインフォメーションディスプレイ表示

メーター操作スイッチの **<** または **>** を押して **i** を選択し、**へ** または **∨** を押してエネルギーモニター画面を表示させる

電気のエネルギーで走行しているとき

センターディスプレイ



マルチインフォメーションディスプレイ



ガソリンと電気の両方のエネルギーで走行しているとき

センターディスプレイ



マルチインフォメーションディスプレイ



ガソリンのエネルギーで走行しているとき

センターディスプレイ

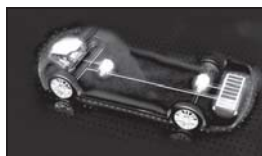

マルチインフォメーションディスプレイ



駆動用電池に充電しているとき

センターディスプレイ



マルチインフォメーションディスプレイ



エネルギーの流れがないとき

センターディスプレイ



マルチインフォメーションディスプレイ



表示画面については実際の状況とわずかに異なる場合があります。

■ 駆動用電池の残量表示（センターディスプレイ）

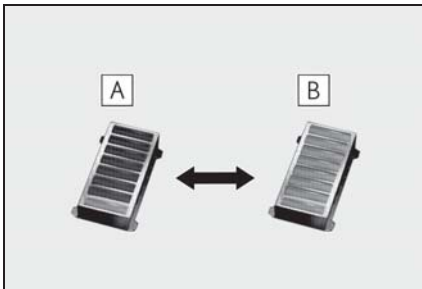

A 少ない

B 多い

■ 駆動用電池の残量表示（マルチインフォメーションディスプレイ）

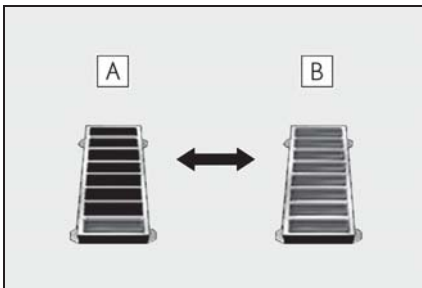

A 少ない

B 多い

表示画面については実際の状況とわずかに異なる場合があります。

Harmonious Driving Navi. 画面の見方

■ 画面を表示させるには

- 1 リモートタッチの“MENU”ボタンを押し、を選択する

画面に直接タッチして選択することもできます。

- 2 “Driving Navi” を選択する



A エコレベルインジケータ

エコレベルメーターのレベルに応じて Good・Excellent が表示されます。レベルが低い場合は表示されません。

B エコレベルメーター

ハイブリッドシステムインジケータの針がエコエリア内の状態を継続させることなどでメーターが増加します。

C エコレベル平均値

エコレベルメーターの平均値を表示します。

D トリップインフォメーション（前回ハイブリッドシステム始動～ハイブリッドシステム停止）

1分ごとの平均燃費を最大15分前までグラフ表示します。

今回と前回の平均燃費を色分けして表示します。

E トリップインフォメーション（今回ハイブリッドシステム始動～現在）

1分ごとの平均燃費を最大15分前までグラフ表示します。

今回と前回の平均燃費を色分けして表示します。

F 更新スイッチ ※

走行情報などをG-Linkセンターへ送信します。

G エコカルテスイッチ ※

お車から送信された情報を反映して、月間の走行距離・ガソリン消費量・CO2排出量・平均燃費・獲得ポイント・エコ運転スコアが表示されます。

H アドバイススイッチ

ドライバーの運転操作についてエコ運転の観点で診断した結果を表示します。良いところを確認したり、さらに良くするにはどうしたら良いかを知ることができます。

エコ運転や環境に関する豆知識を表示します。

※ G-Link サービスをご利用されているときに表示されます。

また、センターディスプレイに通信設定に関するメッセージが表示された場合は、メッセージに従って設定してください。

G-Link の利用手続き・利用開始操作については、別冊「ナビゲーションシステム取扱説明書」を参照してください。

知識

■ G-Link センターへ送信する走行情報について

G-Link センターへ送信する走行情報は、ナビゲーションシステムが算出するものであり、マルチインフォメーションディスプレイに表示される走行距離や燃費などとは一致しないことがあります。

燃費画面の見方

■ 画面を表示させるには

- 1 リモートタッチの“MENU”ボタンを押し、を選択する

画面に直接タッチして選択することもできます。

- 2 “トリップインフォメーション”または“燃費履歴”を選択する

■ トリップインフォメーションの見方

トリップインフォメーション画面以外が表示されたときは、“トリップインフォメーション”を選択します。

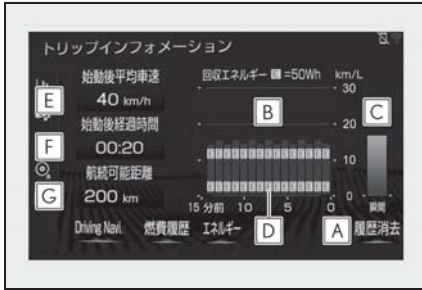

- A** 履歴消去
- B** 過去 15 分間の 1 分ごとの燃費 (平均燃費)
- C** 瞬間燃費
- D** 過去 15 分間の 1 分ごとのエネルギー回収量
- E** マーク 1 つが 50Wh です。
- F** ハイブリッドシステム始動後平均車速
- F** ハイブリッドシステム始動後経過時間
- G** 航続可能距離 (→P.99)

平均燃費はパワースイッチを ON モードにしてからと、前回走行時で色分けして表示されます。

表示される平均燃費は、参考として利用してください。

表示画面については実際の状況とわずかに異なる場合があります。

■ 燃費履歴の見方

燃費履歴画面以外が表示されたとき

は、“燃費履歴”を選択します。

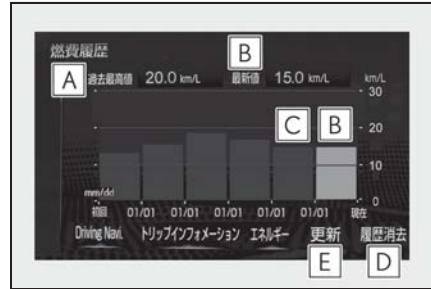

- A** 過去最高値表示
- B** 最新値表示
- C** 過去平均燃費表示
- D** 履歴消去
- E** 最新値更新

平均燃費は最後に更新してからの平均、過去の平均で色分けして表示されます。

表示される平均燃費は、参考として利用してください。

表示画面については実際の状況とわずかに異なる場合があります。

□ 知識

■ 過去の区間平均燃費の記録を更新するには

燃費履歴画面で“更新”を選択すると、平均燃費の値とグラフが更新され、新たに平均燃費の記録を開始します。

■ 燃費データをリセットするには

“履歴消去”を選択すると、燃費データがリセットされます。

■ 航続可能距離について

- 運転履歴から学習した燃費と現在の燃料残量から算出した走行可能な距離を表示します。使用環境（気象、渋滞など）や運転方法（急発進、エアコンの使用など）に応じて燃費が変わるため、

実際に走行できる距離とは異なります。

- 燃料給油量が少量（約 5L 以下）のとき、表示が更新されないことがあります。この場合、燃料計の表示と共に更新することができます。（→P.81）

サイド画面の使い方

サイド画面に車両情報を表示して（→P.303）、**◀**または**▶**を選択してお好みの画面を表示します。表示画面については実際の状況とわずかに異なる場合があります。

■ Harmonious Driving Navi.

現在のエコ運転の状況を表示します。



■ トリップインフォメーション（タイプ A）

過去 10 分間の 1 分ごとの平均燃費、回収エネルギーと航続可能距離を表示します。



表示される平均燃費は、参考として利用

してください。

■ トリップインフォメーション（タイプ B）

航続可能距離・最新値・始動後経過時間を表示します。



表示される最新値は、参考として利用してください。

■ 燃費履歴

最新値と過去最高値を表示します。

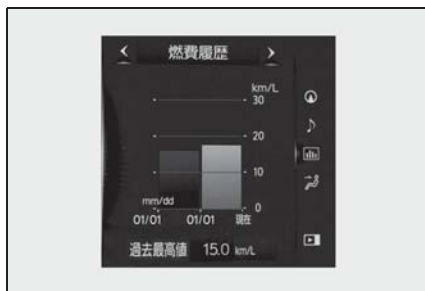

表示される平均燃費は、参考として利用してください。

■ エネルギーモニター

ハイブリッドシステム動作状況、エネルギーの回収状況を表示します。

エネルギーモニターの見方は、マルチインフォメーションディスプレイの表示と同様です。（→P.95）



3-1. キー	
キー	104
3-2. ドアの開閉、ロックのしかた	
ドア	108
パワーバックドア	112
スマートエントリー&スタートシステム	125
3-3. シートの調整	
フロントシート	130
リヤシート	131
パワーイージーアクセスシステム/ ポジションメモリー/メモリー コール機能	143
ヘッドレスト	146
3-4. ハンドル位置・ミラー	
ハンドル	149
インナーミラー	150
ドアミラー	151
3-5. ドアガラス・ムーンルーフの開 閉	
パワーウインドウ	154
ムーンルーフ	157
パノラマムーンルーフ	160

キー

キーの種類

お客様へ次のキーをお渡しします。

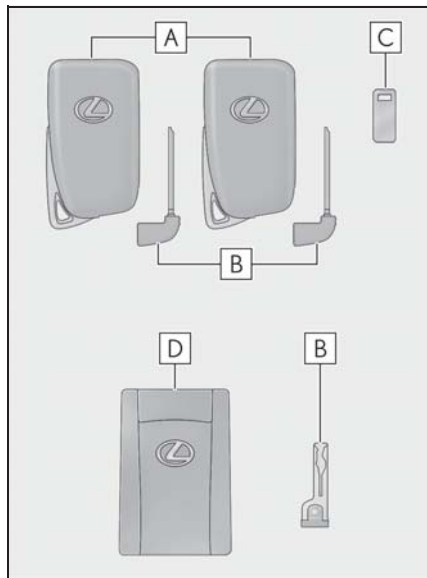

A 電子キー

- ・スマートエントリー&スタートシステムの作動 (→P.125)
- ・ワイヤレス機能の作動 (→P.106)

B メカニカルキー

C キーナンバープレート

D カードキー

スマートエントリー&スタートシステムの作動 (→P.125)



知識

■ カードキーについて

- カードキーは非防水です。
- カードキーに内蔵されているメカニカルキーは、カードキーが正常に作動しないなどの緊急時にのみ使用してくだ

さい。

- メカニカルキーが取り出しにくいときは、ボールペンの先などで解除ボタンを押してください。引き出しにくいときは、コインなどで引っかけてください。
- メカニカルキーをカードキーへ入れるときは、解除ボタンを押しながら奥まで入れてください。

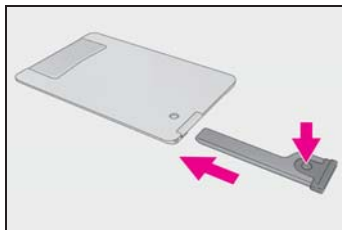

- 電池カバーがはずれたときやぬれたときに電池をはずした場合は、電池の+極をレクサスエンブレム面側に取り付けてください。

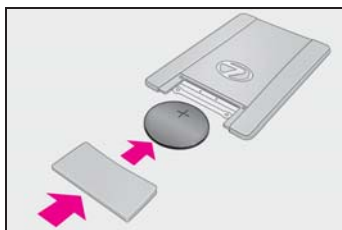

■ 航空機に乗るとき

航空機に電子キーを持ち込む場合は、航空機内で電子キーのスイッチを押さないでください。また、かばんなどに保管する場合でも、簡単にスイッチが押されないように保管してください。スイッチが押されると電波が発信され、航空機の運行に支障をおよぼすおそれがあります。

■ 電池の消耗について

- 電池の標準的な寿命は1～2年です。(カードキーの電池は1年半程度で消耗します)
- 電池残量が少なくなると、ハイブリッ

ドシステムを停止した際に車内から警告音が鳴ります。

- 電子キーを長時間使用しないときは、節電モードに設定することで、電池の消耗を抑えることができます。
(→P.126)

- 電子キーは常に電波を受信しているため、使用していないあいだでも電池が消耗します。次のような状態になったときは、電池が消耗している可能性があります。新しい電池に交換してください。

- ・ スマートエントリー&スタートシステムやワイヤレスリモコンが作動しない
- ・ 作動範囲が狭くなった
- ・ 電子キーのLEDが点灯しない

■ 電子キーの取り扱いについて

電子キーは電波法の認証に適合しています。

必ず以下のことをお守り下さい。

- ・ 電池交換時以外は、不用意に分解しないで下さい。分解、改造したものを使用することは法律で禁止されています。
- ・ 必ず日本国内でご使用下さい。

JP

00

- マルチインフォメーションディスプレイに“新しいキーが登録されました 詳しくは販売店に問い合わせください”と表示されたときは

追加で新しく電子キーが登録された場合、車外から解錠して運転席ドアを開けたときにメッセージが表示されることが1週間程続きます。電子キーの登録をした覚えがないにも関わらずメッセージが表示されたときは、お持ちの電子キー以外に登録されている電子キーがないかをレクサス販売店で確認してください。

- 電池の著しい消耗を防ぐため、次のような磁気を発生する電化製品の1m以内に電子キーを保管しないでください。

- ・ TV
- ・ パソコン
- ・ 携帯電話やコードレス電話機、および充電器
- ・ 電気スタンド
- ・ 電磁調理器

■ 電池の交換方法

→P.373

■ キー登録本数の確認について

車両に登録されたキーの本数を確認することができます。詳しくはレクサス販売店へご相談ください。

⚠ 注意

■ キーの故障を防ぐために

- 落としたり、強い衝撃を与えたり、曲げたりしない
- 温度の高いところに長時間放置しない
- ぬらしたり超音波洗浄器などで洗ったりしない
- キーに金属製または磁気を帯びた製品を取り付けたり、近付けたりしない
- 分解しない

⚠ 注意

- 電子キー表面にシールなどを貼らない
- テレビやオーディオ、電磁調理器などの磁気を帯びた製品や、低周波治療器などの電気医療機器の近くに置かない

■ キーを携帯するとき

電源を入れた状態の電化製品とは10cm以上離して携帯してください。10cm以内にあると電化製品の電波と干渉し正常に機能しない場合があります。

■ スマートエントリー&スタートシステムの故障などで販売店に車両を持っていくとき

→P.429

■ 電子キーを紛失したとき

→P.427

■ カードキーの取り扱いについて

- メカニカルキーをカードキーに挿し込むときは、無理な力を与えないでください。カードキーが破損するおそれがあります。
- 電池やカードキーの電極がぬれた場合は、電池が腐食するおそれがあります。
水の中に落としたり飲料水などをこぼしたときは、ただちに電池カバーをはずして電池および電極部分をふき取ってください（電池カバーをはずすには、軽く持って引き抜いてください）。電池が腐食した場合は、レクサス販売店で電池を交換してください。

- 電池カバーを取りはずす場合は、押しつぶしたりドライバーなどを使用したりしないでください。無理にこじ開けようとすると、曲がったり傷を付けたりするおそれがあります。
- 電池カバーをひんぱんに取りはずすと、電池カバーが抜けやすくなることがあります。
- 電池を取り付けるときは、必ず電池の向きを確認してください。電池の向きを間違えると、電池が急激に消耗する原因になります。
- 次のような使い方をした場合は、カードキーの表面に傷を付けたり塗装がはがれたりするおそれがあります。
 - ・ 小銭や鍵などの硬いものと同時に携帯したとき
 - ・ シャープペンシルの先端などの鋭利なものでこすったとき
 - ・ シンナーやベンジンでカードキーの表面をふいたとき

ワイヤレス機能について

キーには次のワイヤレス機能が搭載されています。

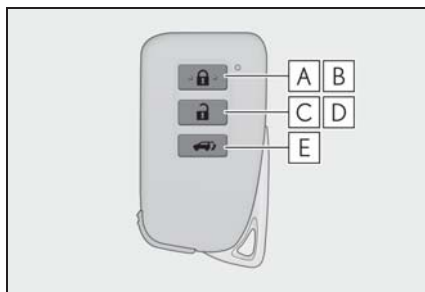

A 全ドアを施錠する (→P.108)

B ドアガラスとムーンルーフ★また

はパノラマムーンルーフ★を閉める※ (→P.108)

C 全ドアを解錠する (→P.108)

D ドアガラスとムーンルーフ★またはパノラマムーンルーフ★を開く※ (→P.108)

E パワーバックドアを開閉する (→P.114)

★: グレード、オプションなどにより、装備の有無があります。

※ レクサス販売店での設定変更が必要です。

メカニカルキーを使うには

メカニカルキーを取り出すには、解除ボタンを押してキーを取り出してください。

メカニカルキーは挿し込み方向に指定のある片溝キーです。キーシリンダーに挿し込めないときは、キー溝面の向きをかえて挿し込んでください。

使用後はもとにもどし、電子キーと一緒に携帯してください。電子キーの電池が切れたときやスマートエントリー&スタートシステムが正常に作動しないとき、メカニカルキーが必要になります。(→P.429)

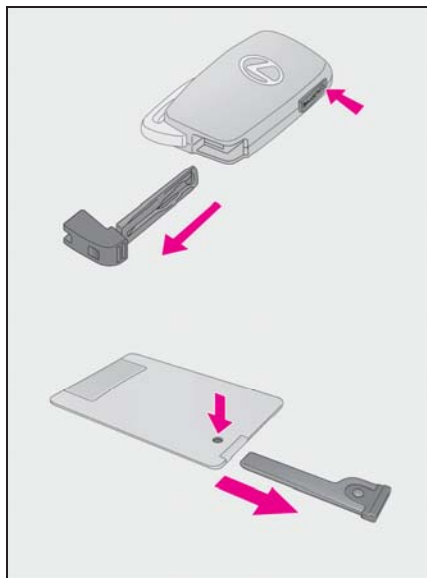

知識

■ 駐車場などでキーを預けるとき

必要に応じてグローブボックスを施錠 (→P.326) します。メカニカルキーを取り出し、電子キーのみを渡してください。

■ メカニカルキーを紛失したとき

→P.427

■ 不正キーの使用について

指定のメカニカルキー以外のキーを使用すると、キーシリンダーが空まわりして解錠できません。

ドア

車外から解錠／施錠するには

■ スマートエントリー&スタートシステムを使用する

電子キーを携帯して操作します。

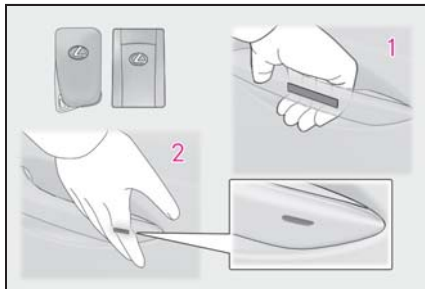

1 ハンドルを握って解錠する※

ハンドル裏面のセンサー部に確実にふれてください。

施錠操作後 3 秒間は解錠できません。

※ 解錠の設定を変更することができます。

2 ドアハンドル表面のロックセンサー部（ハンドルのくぼみ部）にふれ施錠する

必ず施錠されたことを確認してください。

■ ワイヤレス機能を使用する

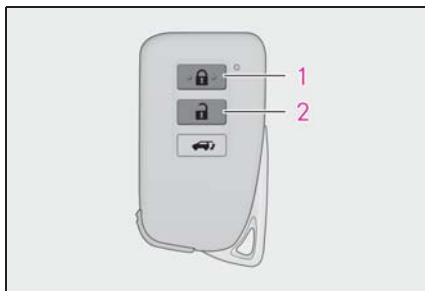

1 全ドアを施錠する

必ず施錠されたことを確認してください。

押し続けるとドアガラスとムーンルーフ

★またはパノラマムーンルーフ★が閉まります。※

2 全ドアを解錠する

押し続けるとドアガラスとムーンルーフ

★またはパノラマムーンルーフ★が開きます。※

★：グレード、オプションなどにより、装備の有無があります。

※ レクサス販売店ででの設定が必要です。



知識

■ 解錠するドアを切りかえるには



ワイヤレスリモコンを使用して、スマートエントリー&スタートシステムで解錠できるドアの設定を切りかえることができます。

1 パワースイッチを OFF にする

2 オートアラームの侵入・傾斜センサーを停止する
(操作中のオートアラーム誤作動防止：→P.69)

3 キー表面のインジケーターが消灯しているときに  ボタンと同時に、 または  のいずれかを約 5 秒間押し続ける

操作を行うごとに次のように設定が切りかわります。(続けて切りかえ操作を行う場合は、ボタンから手を離れたあと 5 秒以上間隔を空けてから手順 3 を行ってください)

マルチインフォメーションディスプレイ表示/ブザー音	解錠できるドア
 <p>車外：“ピピッ” (3回) 車内：“ポーン” (1回)</p>	<p>運転席のドアハンドルを握ると運転席のみ解錠</p> <p>運転席以外のドアハンドルを握ると全席解錠</p>
 <p>車外：“ピピッ” (2回) 車内：“ポーン” (1回)</p>	<p>いずれかのドアハンドルを握ると全席解錠</p>

オートアラームの誤作動防止のため、登録後はいったんワイヤレスリモコンで解錠し、ドアを開閉してください。( ボタンを押して 30 秒以内にドアを開けなかった場合は、ドアが再び施錠されオートアラームが設定されます) オートアラームが作動し警報が鳴ってしまったときは、作動を停止する操作を行ってください。(→P.67)

■ 衝撃感知ドアロック解除システム

車両が前後左右から強い衝撃を受けると、すべてのドアが解錠されます。衝撃の度合いや事故の状況によっては作動しないことがあります。

■ 作動の合図

ドアの施錠・解錠を、ブザーと非常点滅灯の点滅で知らせます。(施錠は 1 回、解錠は 2 回)

ドアガラスとムーンルーフまたはパノラマムーンルーフの開閉をブザーで知らせ

ます。

■ 解錠操作のセキュリティ機能

解錠操作後、約 30 秒以内にドアを開けなかったときは、盗難防止のため自動的に施錠されます。

■ ドアハンドル表面のロックセンサーで施錠できないとき

ドアハンドル表面のロックセンサーに指でふれても施錠できないときは、手のひらでロックセンサーにふれてください。手袋を着用しているときは、手袋をはずしてください。

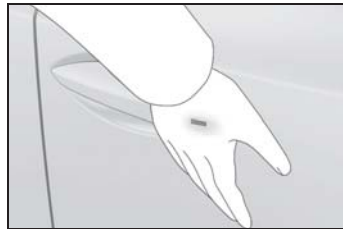

■ 半ドア警告ブザー

ドアが完全に閉まっていない状態でドアを施錠しようすると、ブザーが鳴ります。ドアを完全に閉めてから、もう一度施錠してください。

■ オートアラームの設定制御

施錠するとオートアラームが設定されます。(→P.67)

■ スマートエントリー&スタートシステムやワイヤレスリモコンが正常に動かないおそれのあるとき

→P.126

■ スマートエントリー&スタートシステムやワイヤレスリモコンが正常に作動しないとき

メカニカルキーを使ってドアの施錠・解錠ができます。(→P.429)

電子キーの電池が消耗しているときは、電池を交換してください。(→P.373)

■ 補機バッテリーがあがったときは

スマートエントリー&スタートシステムやワイヤレスリモコンでドアを施錠・解錠することはできません。

メカニカルキーを使ってドアの施錠・解錠をしてください。(→P.429)

■ カスタマイズ機能

機能の一部は、設定を変更することができます。(→P.448)

⚠ 警告

■ 事故を防ぐために

運転中は次のことを必ずお守りください。

お守りいただかないと、不意にドアが開き車外に放り出されるなど、重大な傷害におよぶか、最悪の場合死亡につながるおそれがあります。

● すべてのドアを確実に閉め、施錠する

● 走行中はドア内側のドアハンドルを引かない

特に、運転席はドアロックボタンが施錠側になっていてもドアが開くため、注意してください。

● お子さまをリヤ席に乗せるときは、チャイルドプロテクターを使用して車内からドアが開かないようにする

■ ドアを開閉するときの留意事項

傾斜地・ドアと壁などのあいだが狭い場所・強風など、周囲の状況を確認し、予期せぬ動きにも対処できるよう、ドアハンドルを確実に保持してドアを開閉してください。

■ ワイヤレスリモコンを使ってドアガラスやムーンルーフまたはパノラマムーンルーフを操作するとき

ドアガラスやムーンルーフまたはパノラマムーンルーフに人が挟まれるおそれがないことを確認してから操作してください。またお子さまには、ワイヤレスリモコンによる操作をさせないでください。お子さまや他の人がドアガラスやムーンルーフまたはパノラマムーンルーフに挟まれたり巻き込まれたりするおそれがあります。

車内から解錠／施錠するには

■ ドアロックスイッチを使用する

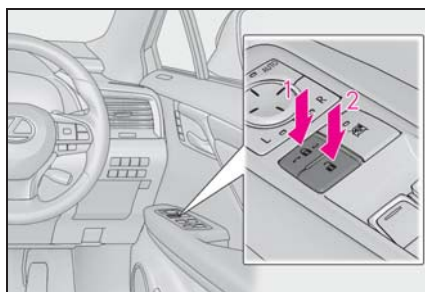

1 全ドアを施錠する

2 全ドアを解錠する

■ ドアロックボタンを使って施錠する

ドアロックボタンを押し下げて、ドアを施錠する

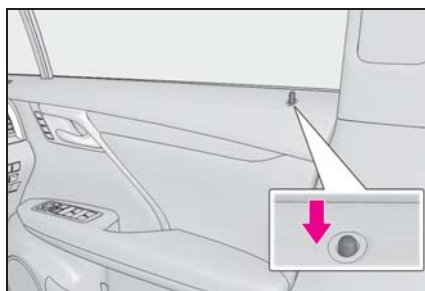

■ ドアハンドルを使って解錠する

▶ 運転席ドア

ドアハンドルを引くとドアが解錠され、ドアが開きます。

ドアが解錠されると、ドアロックボタンが上がります。

▶ 運転席以外のドア

ドアハンドルを引くとドアが解錠され、再度ドアハンドルを引くとドアが開きます。

ドアが解錠されると、ドアロックボタンが上がります。

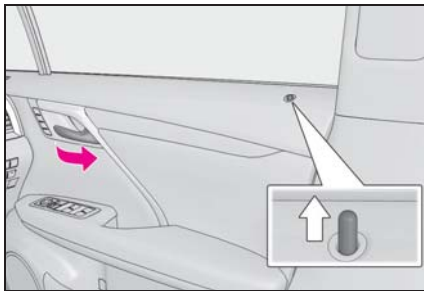

□ 知識

■ キーを使わずに外側からドアを施錠するには

▶ フロント席ドア

- 1 ドアロックボタンを押し下げる
- 2 ドアハンドルを引いたままドアを閉める

パワースイッチがアクセサリモードまたは ON モードのときや車内に電子キーが放置されているときは施錠されません。ただし、キーが正しく検知されずに施錠される場合があります。

▶ リヤ席ドア

- 1 ドアロックボタンを押し下げる
- 2 ドアを閉める

パワースイッチがアクセサリモードま

たは ON モードのときや車内に電子キーが放置されているときは施錠されません。ただし、キーが正しく検知されずに施錠される場合があります。

■ 半ドア走行時警告ブザー

全ドアまたはボンネットが確実に閉まっていない状態のまま、車速が約 5km/h をこえるとマスターウォーニングが点滅し、警告ブザーが鳴ります。

開いているドアまたはボンネットがマルチインフォメーションディスプレイに表示されます。

チャイルドプロテクター

施錠側になると、リヤ席ドアが車内から開かなくなります。

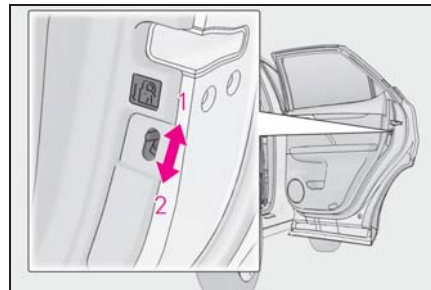

1 解錠

2 施錠

お子さまが車内からリヤ席ドアを開けられないようにできます。両側のリヤ席ドアを施錠側にしてください。

□ 知識

■ チャイルドプロテクター使用時のドアの開け方

ドアを解錠して車外のドアハンドルを引くと開きます。万一、車内から開ける場合は、ドアガラスを下げて手を出し、車外のドアハンドルを引いてください。

オートドアロック・アンロック機能

次の機能を設定・解除することができます。

設定変更のしかたについては、P.448 を参照してください。

機能	作動内容
車速感応オートドアロック	速度が約 20km/h 以上になると全ドアが施錠されます。
シフト操作連動ドアロック	ハイブリッドシステムが作動中にシフトレバーを P 以外にしたとき全ドアが施錠されます。
シフト操作連動アンロック	シフトレバーを P にしたとき全ドアが解錠されます。
運転席ドア開連動アンロック	パワースイッチを OFF にしてから 45 秒以内に運転席ドアを開けると全ドアが解錠されます。

パワーバックドア

パワーバックドアはバックドアオープンスイッチやスマートエントリー&スタートシステム、ワイヤレスリモコンを使って施錠・解錠および開閉することができます。

警告

次のことを必ずお守りください。お守りいただかないと、重大な傷害におよぶか、最悪の場合死亡につながるおそれがあります。

■ 走行する前に

- 走行前にパワーバックドアが完全に閉まっていることを確認してください。

パワーバックドアが完全に閉まっていないと、走行中にパワーバックドアが突然開き、思わぬ事故につながるおそれがあります。

- ラゲージルームでお子さまを遊ばせないでください。

誤って閉じ込められた場合、熱射病などを引き起こすおそれがあります。

- お子さまにはパワーバックドアの開閉操作をさせないでください。

不意にパワーバックドアが動いたり、閉めるときに手・腕・頭・首などを挟んだりするおそれがあります。

警告

■ 走行中の留意事項

- 走行中はパワーバックドアを開めてください。

開けたまま走行すると、パワーバックドアが車外のものにあたり荷物が投げ出されたりして、思わぬ事故につながるおそれがあります。

また、排気ガスが車内に侵入し、重大な健康障害や死亡につながるおそれがあります。走行前にパワーバックドアが閉まっていることを必ず確認してください。

- ラゲージルームには絶対に人を乗せないでください。

急ブレーキ・急旋回をかけたときや衝突したときなどに、重大な傷害におよぶか、最悪の場合死亡につながるおそれがあります。

■ パワーバックドアの使用にあたって

次のことを必ずお守りください。

お守りいただかないと、体を挟むなどして重大な傷害におよぶか、最悪の場合死亡につながるおそれがあります。

- パワーバックドアを開ける前に、パワーバックドアに貼り付いた雪や氷などの重量物を取り除いてください。開いたあとに重みでパワーバックドアが突然閉じるおそれがあります。
- パワーバックドアを開閉するときは、十分に周囲の安全を確かめてください。
- 人がいるときは、安全を確認し動かすことを知らせる「声かけ」をしてください。

- 強風時の開閉には十分注意してください。パワーバックドアが風にあおられ、勢いよく開いたり閉じたりするおそれがあります。

- 傾斜が急な場所で半開状態で使用すると、パワーバックドアが突然閉じて重大な傷害を受けるおそれがあります。必ずパワーバックドアが静止していることを確認して使用してください。



- パワーバックドアを閉めるときは、指などを挟まないよう十分注意してください。



- パワーバックドアは必ず外から軽く押して閉めてください。バックドアグリップを持ったままパワーバックドアを閉めると、手や腕を挟むおそれがあります。
- スピンドルユニット（→P.121）を持ってパワーバックドアを閉めたり、ぶらさがったりしないでください。手を挟んだり、スピンドルユニットが破損したりして、思わぬ事故につながるおそれがあります。

警告

- パワーバックドアにキャリアなどの重いものを取り付けると、開けたあとにドアが突然閉じて、手・腕・頭・首などを挟むおそれがあります。パワーバックドアへのアクセサリ用品の取り付けは、レクサス純正品を使用することをおすすめします。

車外から施錠／解錠するには**■ スマートエントリー&スタートシステムを使用する**

電子キーを携帯して操作します。

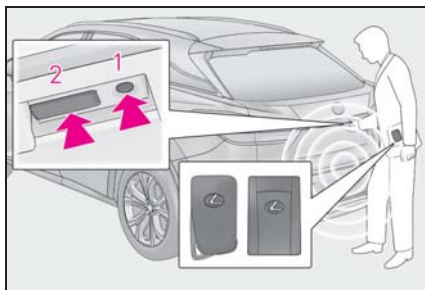
**1 全ドアを施錠する**

必ず施錠されたことを確認してください。

2 全ドアを解錠する

施錠操作後 3 秒間は解錠できません。

■ ワイヤレス機能を使用する

→P.106

車内から解錠／施錠するには**■ ドアロックスイッチを使用する**

→P.110

パワーバックドアを開閉するには**■ ワイヤレス機能を使用して開閉する**

スイッチを約 1 秒長押しする

パワーバックドア解錠時※に作動させることができます。

開閉作動中にスイッチを押すと、作動を停止します。

作動を停止した状態から再度、スイッチを約 1 秒間長押しすると、パワーバックドアは反転作動します。

※ カスタマイズ機能により、施錠時からでも作動できるように設定できます。

**■ 車内からスイッチ操作で開閉する**

スイッチを約 1 秒長押しする

ブザーが鳴りパワーバックドアが自動で開閉します。ただしパワーバックドア施錠状態では、スイッチは作動しません。

開閉作動中にスイッチを押すと、作動を停止します。

作動を停止した状態から再度、スイッチを約 1 秒間長押しすると、パワーバックドアは反転作動します。

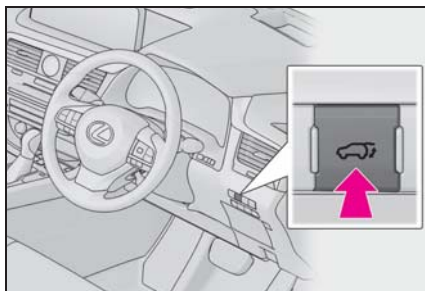

■ 車外からスイッチ操作で開閉する

● 開ける

パワーバックドア解錠時：バックドアオープンスイッチを押す

パワーバックドア施錠時：電子キーを携帯して、バックドアオープンスイッチを長押しする

ブザーが鳴りパワーバックドアが自動で開きます。

パワーバックドアが開く途中でスイッチを押すと、作動を停止します。

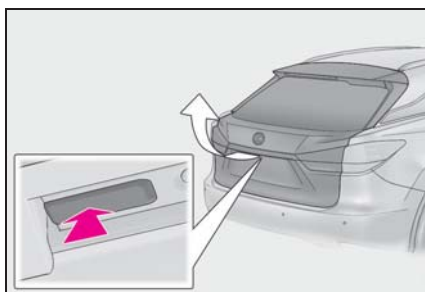

● 閉じる

 スイッチを押す

ブザーが鳴りパワーバックドアが自動で閉まります。

パワーバックドアが閉まる途中で

 スイッチを押すと、作動を停止します。

再度スイッチを押すと、パワーバックドアは自動で開きます。

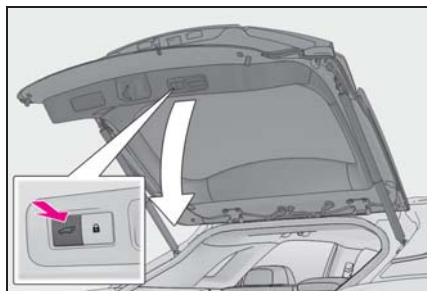

● 閉じると同時に全ドアの施錠をする（クローズ&ロック機能）

 スイッチを押す

パワーバックドアを閉じると同時に全ドアを施錠します。

通常ブザーと異なるブザー音が鳴り、パワーバックドアが自動で閉まります。閉まると同時にすべてのドアが施錠されたことをドアロックアンサーバックでお知らせします。

パワーバックドアが閉まる途中で  スイッチを押すと、作動を停止します。

再度スイッチを押すと、パワーバックドアは自動で閉まります。

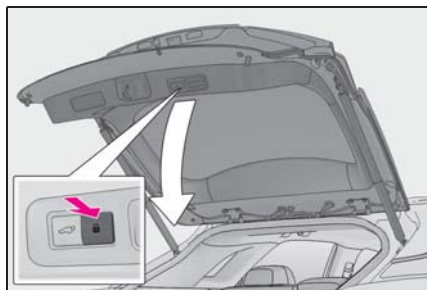

■ バックドアグリップを使用して閉じる

バックドアグリップを持ってパワーバックドアを引き下げると、ブザーが鳴りパワーバックドアが自動で閉まります。

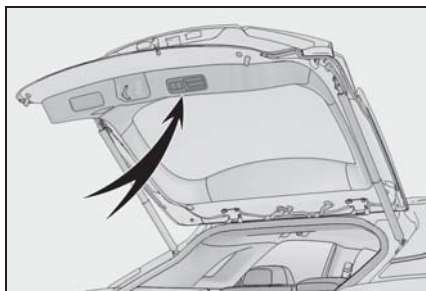

■ ハンズフリーパワーバックドアを使用して開閉する

- 1 電子キーを携帯し、スマートエントリー&スタートシステムの作動範囲内でリヤバンパーから約 50 ~ 60cm 離れた位置に立つ

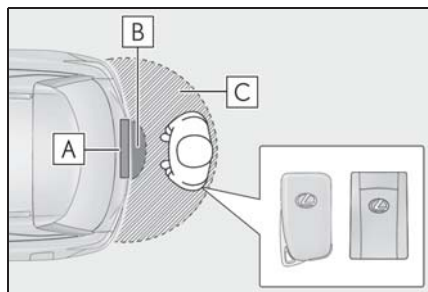

- A キックセンサー
 - B ハンズフリーパワーバックドア作動検知エリア
 - C スマートエントリー&スタートシステム作動検知エリア (→P.125)
- 2 足をリヤバンパーから約 10cm の距離になるまで近づけて引く
 - ・足を近づけて引く動作を 1 秒以内に行ってください。
 - ・足先をリヤバンパーの下に入れたままでは作動しません。
 - ・リヤバンパーに足先をあてずに非接触で操作してください。
 - ・車室内またはラゲージルーム内に

他の電子キーがあると、作動までの時間が少し長くなることがあります。

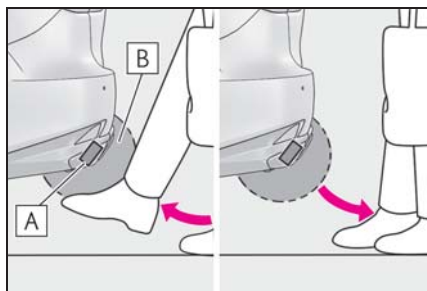

- A キックセンサー
 - B ハンズフリーパワーバックドア作動検知エリア
- 3 足を引く動作をキックセンサーが検知するとブザーが鳴り、その後パワーバックドアが自動で全開・全閉します。

パワーバックドアが作動途中で再度操作をすると、作動を停止します。

■ ハンズフリークローズ&ロック機能※

※ レクサス販売店ででの設定変更が必要です。

ハンズフリーパワーバックドアでパワーバックドアを閉じると同時に全ドアを施錠します。

通常ブザーと異なるブザー音が鳴り、パワーバックドアが自動で閉まります。閉まると同時にすべてのドアが施錠されたことをドアロックアンサーバックでお知らせします。

パワーバックドアが作動途中で再度操作をすると、作動を停止します。

再度操作をすると、パワーバックドアは自動で開きます。

 知識

■ ラゲージルームランプ

- パワーバックドアを開けたとき、ラゲージルームランプが点灯します。
- パワースイッチを OFF にしたときに、ラゲージルームランプが点灯したままの場合、約 20 分後に自動消灯します。

■ パワーバックドアの作動可能条件

パワーバックドアの作動が ON で、次のときに自動で開閉できます。

- パワーバックドアが解錠されているとき、ただし次のときはパワーバックドアが施錠されていてもパワーバックドアは作動します。
 - ・ 電子キーを携帯してバックドアオープンスイッチを押したとき
 - ・ ワイヤレスリモコン使用時では、カスタマイズ機能により施錠時からでも作動できるように設定したとき
- パワースイッチが ON モードのとき開動作動するには、上記に加え、車速が約 3km/h 以下で、次のいずれかの条件で作動します。
 - ・ パーキングブレーキがかかっている
 - ・ ブレーキペダルを踏んでいる
 - ・ シフトレバーが P の位置にある

■ クローズ & ロック機能の作動条件

次の条件をすべて満たしたとき作動します。

- ・ 自車のもう一つの電子キーを車室内に置いていないとき
- ・ パワーバックドア以外のすべてのドアが閉じているとき
- ・ パワースイッチが OFF のとき

■ ハンズフリーパワーバックドアの作動条件

- ハンズフリーパワーバックドア（キックセンサー）の作動の設定が ON のと

き

- 電子キーが作動範囲内にあるとき

■ ハンズフリークローズ&ロック機能の作動条件

次の条件をすべて満たしたとき作動します。

- ・ ハンズフリークローズ&ロック機能の作動の設定が ON のとき
- ・ ハンズフリーパワーバックドアの作動条件を満たしているとき
- ・ 自車のもう一つの電子キーを車室内に置いていないとき
- ・ パワーバックドア以外のすべてのドアが閉じているとき
- ・ パワースイッチが OFF のとき

■ バックドアアイジークローザー

パワーバックドアが半ドア状態になったとき、バックドアアイジークローザーが作動し、バックドアが自動で完全に閉まります。

- パワースイッチがどの状態であっても、バックドアアイジークローザーは作動します。
- バックドアアイジークローザーが作動中でも、バックドアオープンスイッチを押してパワーバックドアを開けることができます。

■ パワーバックドアの作動について

- 作動開始時にブザーが鳴り、非常点滅灯が点滅します。
- パワーバックドアの作動が OFF のときは、パワーバックドアは作動しません。手動で開閉できます。
- パワーバックドア自動開閉中に、バックドアオープンスイッチを押すと、パワーバックドアの作動が停止し、手動操作に切りかわります。
- パワーバックドア自動開閉中に、人や

異物などにより異常を感知すると、ブザーが鳴り、パワーバックドア開作動中はすぐに停止、パワーバックドア閉作動中は自動的に反対方向に少し動き、作動が停止します。

■バックドア予約ロック機能について

パワーバックドアが開いている状態で、あらかじめ全ドアの施錠を予約する機能です。



次の操作をすると、パワーバックドア以外のすべてのドアが施錠され、パワーバックドアも閉まると同時に施錠されます。

- 1 パワーバックドア以外のすべてのドアを閉じる
- 2 パワーバックドアの自動閉作動中にワイヤレスリモコンの施錠操作を行う(→P.106)または、スマートエントリー&スタートシステムによる施錠操作を行う(→P.108)

予約ロックをしてバックドアが自動閉作動中に、挟み込み防止機能が働くなど停止操作が行われると、予約ロック機能が解除され全てのドアが解錠されます。

■クローズ&ロック機能が正常に作動しない状況

クローズ&ロック機能は、次のような状況では作動しないことがあります。

- 電子キーを持った手でパワーバックドア下部の  スイッチ(→P.115)を押したとき
- 地面に置いたかばんなどに電子キーを入れたままパワーバックドア下部の  スイッチ(→P.115)を押したとき
- パワーバックドア下部の  スイッチ(→P.115)から離れた位置から押したとき

■ハンズフリーパワーバックドアが正常に作動しない状況

ハンズフリーパワーバックドアは、次のような状況では作動しないことがあります。

- 足先をリヤバンパーの下に入れたままのとき
- リヤバンパーに足先が強くあたったときや、一定時間触れたとき
リヤバンパーに一定時間触れた場合は、少し時間をおいてから再度操作してください。
- 人がリヤバンパーに近すぎる位置で操作したとき
- 電子キーと車両間の通信をさまたげる電波があるとき(→P.126)
- コインパーキング・ガソリンスタンド・ロードヒーター・蛍光灯・鉄板の上などハンズフリーパワーバックドアの感度をさまたげる電波・ノイズ・金属がある場所に駐車したとき
- 近くにテレビ塔や発電所・ラジオ放送局・大型ディスプレイ・空港があるなど、強い電波やノイズの発生する場所にいるとき
- 洗車や大雨などでリヤバンパーに大量の水がかかっているとき
- リヤバンパーの表面に泥・雪・氷などが付着したとき
- リヤバンパーに草木などの動くものがふれる状態が長時間続いたとき
- リヤバンパーにアクセサリー用品を付けたとき
アクセサリー用品を取り付けた場合は、ハンズフリーパワーバックドア(キックセンサー)の作動の設定をOFFにしてください。
- RX450hL(応急用タイヤ装着車): 応急用タイヤが格納されている場所に応急用タイヤ以外のタイヤを格納したと

き

■ハンズフリーパワーバックドアの誤作動を防ぐために

ハンズフリーパワーバックドアは、電子キーが作動範囲内にあるときに誤作動するおそれがありますので、以下のことにご注意ください。

- 洗車や大雨などでリヤバンパーに大量の水がかかっているとき
- リヤバンパーの汚れを拭き取る動作をしたとき
- 小動物やボールなどがリヤバンパーの下を横切ったとき
- リヤバンパーの下のものを取る動作をしたとき
- リヤバンパーに腰かけて、足を動かしたとき
- リヤバンパーに足や体を触れながら車両を横切ったとき
- コインパーキング・ガソリンスタンド・ロードヒーター・蛍光灯などハンズフリーパワーバックドアの感度をさまたげる電波やノイズがある場所に駐車したとき
- 近くにテレビ塔や発電所・ラジオ放送局・大型ディスプレイ・空港があるなど、強い電波やノイズの発生する場所にいるとき
- リヤバンパーの近くに草木などがある場所に駐車したとき
- リヤバンパーの近くで荷物などの積み降ろしをしたとき
- リヤバンパーの近くでアクセサリ用品やカーカバーの脱着作業をしたとき
- けん引されるとき

誤作動を防ぐときは、ハンズフリーパワーバックドア（キックセンサー）の作動の設定を OFF にしてください。

■補機バッテリーを再接続したときは

パワーバックドアを適切に作動させるために、初期設定としてパワーバックドアを手動で一度全閉にしてください。

■挟み込み防止機能

パワーバックドアの左右端部には、センサーが付いています。パワーバックドアを自動で閉めているときに、挟み込みなどによりセンサーが押されると挟み込み防止機能が作動し、その位置からパワーバックドアは自動的に反対方向に少し動き、作動が停止します。

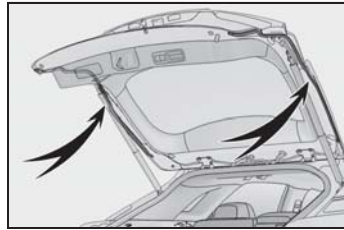

■パワーバックドアが開かないときは

パワーバックドアを内側から開けることができます。

1 カバーをはずす

傷が付くのを防ぐため、マイナスドライバーの先端に布などを巻いて保護してください。

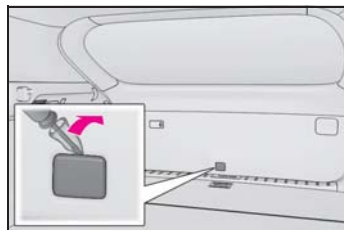

2 レバーを押す

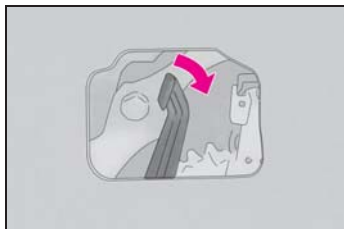

■ カスタマイズ機能

機能の一部は、設定を変更することができます。(→P.448)

 **警告**
■ バックドアアイズークローザーについて

- パワーバックドアが半ドア状態になったとき、バックドアアイズークローザーが動き自動で完全に閉まります。また、作動し始めるまでに数秒かかります。指などを挟まないように注意してください。骨折など重大な傷害を受けるおそれがあります。

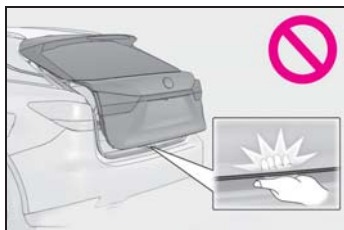

- バックドアアイズークローザーは、パワーバックドアの作動がOFFのときにも作動するため、指などの挟みこみには十分注意してください。

■ パワーバックドアについて

次のことを必ずお守りください。お守りいただかないと、体を挟むなどして重大な傷害におよぶか、最悪の場合死亡につながるおそれがあります。

- 周辺の安全を確かめ、障害物がないか、身のまわりの品が挟み込まれる危険がないか確認してください。
- 人がいるときは、作動させる前に安全を確認し、動かすことを知らせる「声かけ」をしてください。
- 自動開閉中にパワーバックドアの作動をOFFにすると、作動が停止し手動操作に切りかわります。この場合、パワーバックドアが急に開いたり閉じたりするおそれがあるので、十分注意してください。
- 自動開閉中に作動可能条件(→P.117)を満たさなくなったときは、ブザーが鳴り、作動が停止し手動操作に切りかわる場合があります。この場合、傾斜した場所ではパワーバックドアが急に開いたり閉じたりするおそれがあるので十分注意してください。
- 傾斜した場所では、開いたあとにパワーバックドアが突然閉じる場合があります。必ずドアが全開で静止していることを確認してください。
- 次のような場合、システムが異常と判断して自動作動が停止し、手動操作に切りかわることがあります。この場合、パワーバックドアが急に開いたり閉じたりするおそれがあるので、十分注意してください。
- ・ 自動作動中、障害物に干渉したとき
- ・ ハイブリッドシステム停止時でパワーバックドアが自動作動しているときに、パワースイッチをONモードにしたりハイブリッドシステムを始動したりして、補機バッテリー電圧が急に低下したとき

警告

- パワーバックドアにキャリアなどの重いものを取り付けると、自動で作動できずにパワーバックドアが故障したり、開いたあとにドアが突然閉じて、手・腕・頭・首などを挟むおそれがあります。パワーバックドアへのアクセサリ用品の取り付けは、レクサス純正品を使用することをすすめます。

■ 挟み込み防止機能

次のことを必ずお守りください。

お守りいただかないと、体を挟むなどして重大な傷害におよぶか、最悪の場合死亡につながるおそれがあります。

- 挟み込み防止機能を故意に作動させようとして、体の一部を挟んだりしないでください。
- 挟み込み防止機能は、パワーバックドアが完全に閉まる直前に異物を挟むと作動しない場合があります。指などを挟まないように注意してください。
- 挟み込み防止機能は、挟まれるものの形状や挟まれたかによっては作動しない場合があります。指などを挟まないように注意してください。

■ ハンズフリーパワーバックドアについて

次のことを必ずお守りください。

お守りいただかないと、重大な傷害におよぶか、最悪の場合死亡につながるおそれがあります。

- 周辺の安全を確かめ、障害物がないか、身のまわりの品が挟み込まれる危険がないか確認してください。
- 排気管は排気ガスにより高温になります。操作するときは排気管にふれないでください。

- リヤバンパーの下のスペースが狭い場合は、操作しないでください。

注意

■ スピンドルユニットについて

パワーバックドアにはパワーバックドアを支えるためのスピンドルユニット

Aが取り付けられています。スピンドルユニット**A**の損傷や作動不良を防ぐため次のことをお守りください。

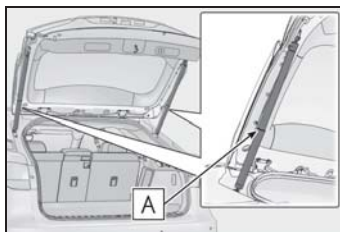

- ビニール片・ステッカー・粘着材などの異物をスピンドルユニットに付着させない
- パワーバックドアにレクサス純正品以外のアクセサリ用品を付けない
- スピンドルユニットに手をかけたり、横方向に力をかけたりしない
- バックドアアイジークローザーの故障を防ぐために
 - バックドアアイジークローザーの作動中は無理な力をかけないでください。無理な力をかけると、バックドアアイジークローザーの故障の原因となります。
 - パワーバックドアの開け閉めを短時間にくり返すとバックドアアイジークローザーが作動しないことがあります。この場合、いったんパワーバックドアを開け、少し時間をおいてから閉めなおすと作動します。

 注意

■ パワーバックドアの故障を防ぐために

- パワーバックドアを作動させる前に、凍結によるパワーバックドアの貼り付きがないことを確認してください。パワーバックドアに無理な力がかかっている状態で作動させると、故障の原因になります。
- パワーバックドアの作動中は、パワーバックドアに無理に力をかけないでください。
- パワーバックドア左右端部のセンサー（→P.119）を刃物などの鋭利なもので傷付けないように注意してください。センサーが切断されると自動で閉めることができなくなります。

■ クローズ&ロック機能/ハンズフリークローズ&ロック機能について

クローズ&ロック機能/ハンズフリークローズ&ロック機能でパワーバックドアを閉じると、通常ブザーと異なるブザー音が鳴り作動します。

正常に作動開始したことを確認するため、通常ブザーと異なるブザー音が鳴ったことを確認してください。

またパワーバックドアが完全に閉じ施錠されると、すべてのドアが施錠されたことをドアロックアンサーバックでお知らせします。

車から離れるときは、ドアロックアンサーバックを確認し、全ドアが施錠されたことを確認してください。

■ ハンズフリーパワーバックドアについて

キックセンサーは、リヤバンパーの内側に設置されています。ハンズフリーパワーバックドアを正しく作動させるために次のことをお守りください。

- リヤバンパーは常にきれいにしておく

リヤバンパーに汚れや着雪などがある場合、ハンズフリーパワーバックドアが作動しなくなることがあります。その場合、汚れや雪を落とした後、現在の位置から車両を動かしてから作動するか確認を行ってください。それでも作動しない場合はレクサス販売店にて点検を受けてください。

- リヤバンパーに親水性コーティングなどの液体を塗らない

- リヤバンパーに草木など動くものを近づけない

リヤバンパーに草木などの動くものがふれる状態が長期間続いたときは、ハンズフリーパワーバックドアが作動しなくなることがあります。その場合、現在の位置から車両を動かしてから作動するか確認を行ってください。それでも作動しない場合はレクサス販売店にて点検を受けてください。

- リヤバンパーへの強い衝撃を避ける

リヤバンパーが強い衝撃を受けると、ハンズフリーパワーバックドアが正常に作動しなくなるおそれがあります。次のような場合にハンズフリーパワーバックドアが作動しないときは、必ずレクサス販売店で点検を受けてください。





- ・ キックセンサーやキックセンサー周辺に強い衝撃を受けた
- ・ リヤバンパーに傷や破損がある

注意

- リヤバンパーを分解しない
- リヤバンパーにステッカーを貼らない
- リヤバンパーを塗装しない
- パワーバックドアに自転車キャリアなどを取り付けた場合は、ハンズフリーパワーバックドア（キックセンサー）の作動を OFF にする

パワーバックドアの作動を ON / OFF するには

マルチインフォメーションディスプレイで ON / OFF の切りかえができます。(→P.83)





- 1 メーター操作スイッチの < または > を押して  を選択する
- 2 メーター操作スイッチの ^ または v を押し、“車両設定” を選択し  を押す
- 3 メーター操作スイッチの ^ または v を押して  を選択し  を押す
- 4 メーター操作スイッチの ^ または v を押して “PBD” を選択する
- 5 メーター操作スイッチの  を押すごとに ON / OFF が切りかわる

OFF を選択して、パワーバックドアの作動を停止させた場合、再度、ON にしないとパワーバックドアの作動は復帰しません。(パワースイッチの操作では復帰し

ません)

ハンズフリーパワーバックドアの作動を ON / OFF するには

マルチインフォメーションディスプレイでキックセンサーの ON / OFF の切りかえができます。(→P.83)

- 1 メーター操作スイッチの < または > を押して  を選択する
- 2 メーター操作スイッチの ^ または v を押し、“車両設定” を選択し  を押す
- 3 メーター操作スイッチの ^ または v を押して  を選択し  を押す
- 4 メーター操作スイッチの ^ または v を押して “キックセンサー” を選択する
- 5 メーター操作スイッチの  を押すごとに ON / OFF が切りかわる

OFF を選択して、ハンズフリーパワーバックドアの作動を停止させた場合、再度、ON にしないとハンズフリーパワーバックドアの作動は復帰しません。(パワースイッチの操作では復帰しません)

パワーバックドア自動開停止位置調整について

パワーバックドアを自動で開けたときに、開く位置を調整できます。

- 1 パワーバックドアをお好みの位置で停止させる (→P.114)

- 2 パワーバックドア下部の  スイッチを約 2 秒間押し続ける
- ・ 設定が完了するとブザーが 4 回鳴ります。
 - ・ 次回パワーバックドアを開けると、その位置でパワーバックドアが停止します。

置が優先されます。

(カスタマイズ一覧：→P.448)

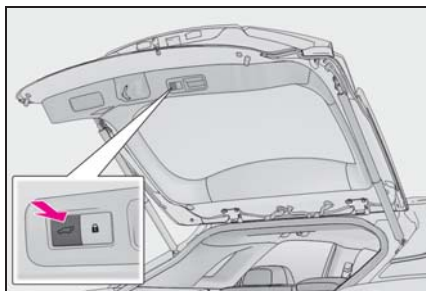

知識

■ パワーバックドア自動開停止位置を初期状態の位置にもどすには

パワーバックドア下部の  スイッチを約 7 秒間押し続ける。

ブザーが 2 回鳴ります。次回パワーバックドアを開ける操作をすると、初期状態の位置までパワーバックドアが開きます。

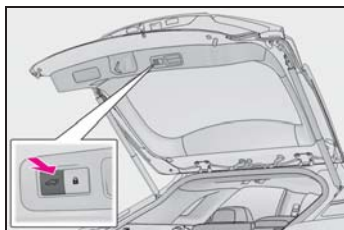

■ カスタマイズ機能

ナビゲーションシステムからもパワーバックドアの自動開停止位置の変更ができます。

 スイッチまたはナビゲーションシステムのうち、最後に設定した方の停止位

スマートエントリー&スタートシステム

電子キー（カードキー含む）をポケットなどに携帯していると、次の操作が行えます。必ず運転者が携帯してください。

- ドアを施錠・解錠する（→P.108）
- バックドアを施錠・解錠する（→P.114）
- ハイブリッドシステムを始動する（→P.174）



知識

■ アンテナの位置

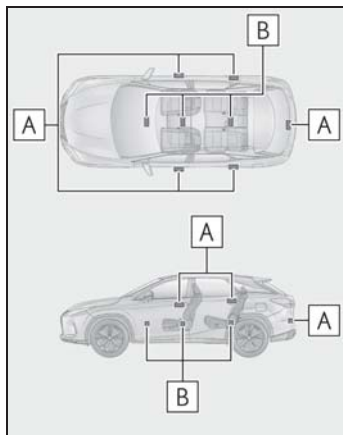

A 車外アンテナ

B 車室内アンテナ

■ 作動範囲（電子キーの検知エリア）

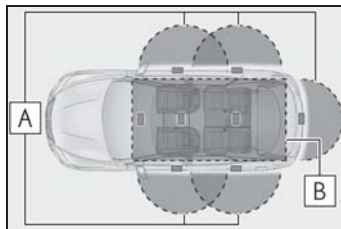

A ドアの施錠・解錠時

ドアハンドルから周囲約70cm以内で電子キーを携帯している場合に作動します。（電子キーを検知しているドアハンドルのみ作動します）

B ハイブリッドシステム始動時またはパワースイッチ切りかえ時

車内で電子キーを携帯している場合に作動します。

■ 警告音が鳴ったり警告表示が出たりしたとき

誤操作などによる予期せぬ事故や盗難を防ぐため、警告音が鳴ったり、マルチインフォメーションディスプレイに警告が表示されることがあります。警告が表示されたときは、ディスプレイの表示をもとに適切に対処してください。（→P.401）

警告音のみが鳴る場合の状況と対処方法は次の通りです。

- 車外から警告音が“ピー”と5秒鳴るとき

状況	対処方法
いずれかのドアが開いているときにスマートエントリー&スタートシステムで施錠しようとした	全ドアを閉めたあと、再度施錠する

- 車内から警告音が“ポーン、ポーン”と鳴り続けるとき

状況	対処方法
運転席ドアが開いている状態でパワースイッチをアクセサリモードにした（パワースイッチがアクセサリモードのとき運転席ドアを開いた）	パワースイッチを OFF にしたあと、運転席ドアを閉める

■ マルチインフォメーションディスプレイに“車室内にキーがあります”と表示されたとき

車内に電子キーを置いたまま、スマートエントリー&スタートシステムでドアを施錠しようとする、警告メッセージが表示されます。車内から電子キーを取り出したあと、再度施錠してください。



■ 節電機能

長期駐車時に電子キーの電池と車両の補機バッテリーあがりを防止するため、節電機能が動きます。

- 次の状況では、スマートエントリー&スタートシステムによる解錠に時間がかかる場合があります。
 - ・ 車の外約 2m 以内に電子キーを 10 分以上放置した
 - ・ 5 日間以上スマートエントリー&スタートシステムを使用しなかった
- 14 日間以上スマートエントリー&スタートシステムを使用しなかった場合、運転席以外での解錠ができなくなります。この場合は、運転席のドアハンドルを握る、もしくは、ワイヤレス機能、メカニカルキーで解錠してください。

■ 電子キーを節電モードにするには

節電モードに設定すると、電子キーによる電波の受信待機を停止し、電子キーの電池の消耗を抑えることができます。

電子キーの  を押しながら、 を 2 回押し、電子キーのインジケータが 4 回光ることを確認してください。

節電モード中は、スマートエントリー&スタートシステムを使用できません。節電モードを解除するには、電子キーのいずれかのスイッチを押してください。

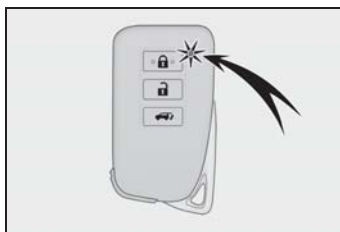

■ 機能が正常に動かないおそれのある状況

スマートエントリー&スタートシステムは微弱な電波を使用しています。次のような場合は電子キーと車両間の通信をさまたげ、スマートエントリー&スタートシステムやワイヤレスリモコン、イモビライザーシステムが正常に作動しない場合があります。（対処方法：→P.429）

- 電子キーの電池が消耗しているとき
- 近くにテレビ塔や発電所・ガソリンスタンド・放送局・大型ディスプレイ・空港があるなど、強い電波やノイズの発生する場所にいるとき
- 電子キーが、次のような金属製のものに接していたり、覆われたりしているとき
 - ・ アルミ箔などの金属の貼られたカード
 - ・ アルミ箔を使用したタバコの箱
 - ・ 金属製の財布やかばん
 - ・ 小銭
 - ・ カイロ
 - ・ CD や DVD などのメディア
- 近くで他の電波式ワイヤレスリモコンを使用しているとき
- 電子キーを、次のような電波を発信する製品と同時に携帯しているとき
 - ・ 無線機や携帯電話・コードレス式電話などの無線通信機器
 - ・ 他の車の電子キー、自車のもう一つの

- 電子キーや電波式ワイヤレスリモコン
- ・パソコンや携帯情報端末（PDA など）
- ・デジタルオーディオプレーヤー
- ・ポータブルゲーム機器

- リヤウインドウガラスに金属を含むフィルムなどが貼ってあるとき
- 充電器など電子機器の近くに電子キーを置いた場合
- コインパーキングに駐車しているとき

■ ご留意いただきたいこと

- 電子キーが作動範囲内（検知エリア内）にあっても、次のような場合は正しく作動しないことがあります。
 - ・ ドアの施錠・解錠時に電子キーがドアガラスやドアハンドルに近付きすぎている、または地面の近くや高い場所にある
 - ・ バックドアを開けると、電子キーが地面の近くや高い場所にある、またはリヤバンパー中央に近付きすぎている
 - ・ ハイブリッドシステム始動時またはパワースイッチの切りかえ時に、電子キーがインストルメントパネルやフロア上・ラゲージルーム・ドアポケットまたはグローブボックス内などに置かれていた
- インストルメントパネル上面やドアポケット付近に電子キーを置いたまま車外に出ると、電波の状況によっては車外アンテナに検知され車外から施錠でき、電子キーが車内に閉じ込められるおそれがあります。
- 電子キーが作動範囲内であれば、電子キーを携帯している人以外でも施錠・解錠できます。ただし、電子キーを検知しているドア以外は解錠しません。
- 車外でも電子キーがドアガラスに近づいていると、ハイブリッドシステムを始動できることがあります。
- 電子キーが作動範囲内にあるとき、洗車や大雨などでドアハンドルに大量の

水がかかると、ドアが施錠・解錠することがあります。（ドアの開閉操作がなければ、解錠されても約 30 秒後に自動で施錠します）

- ワイヤレスリモコンなどでの施錠時にキーが車両の近くにあると、スマートエントリー&スタートシステムでの解錠ができないことがあります。（ワイヤレスリモコンを使用すると解錠できません）
- 手袋を着用していると施錠・解錠しないことがあります。
- ロック操作は、連続で 2 回まで有効です。3 回目以降はロック動作しません。
- 電子キーを携帯したまま洗車をする、水がドアハンドルにかかったときに施錠・解錠をくり返すことがあります。その場合は次のような処置をしてください。
 - ・ キーを車両から約 2m 以上離れた場所に置く（盗難に注意し保管してください）
 - ・ キーを節電モードに設定してスマートエントリー&スタートシステムの作動を停止する（→P.126）
- 洗車機での洗車中にキーが車内にあると、水がドアハンドルにかかったときに、マルチインフォメーションディスプレイに警報が表示され車外のブザーが吹鳴することがあります。全てのドアを施錠すると警報は止まります。
- ロックセンサーの表面に氷や雪、泥が付着すると、センサーが反応しないことがあります。その場合は氷や雪、泥を取り除いて再度操作してください。
- すばやいドアハンドル操作や、車外アンテナの作動範囲内へ入ってすぐのドアハンドル操作では、解錠しないことがあります。センサーにふれ解錠したことを確認してからドアハンドルを引いてください。

- 作動範囲内に他の電子キーがあると、解錠に時間がかかることがあります。
- ドアハンドルを操作するときに、爪がドアにあたる場合があります。ドアを傷付けたり、爪を割ったりしないよう注意してください。

■ 長期間運転しないとき

- 盗難防止のため、電子キーを車両から2m以上離しておいてください。
- あらかじめスマートエントリー&スタートシステムを非作動にすることができます。
- 電子キーを節電モードに設定すると、電池の消耗を抑えることができます。(→P.126)

■ システムを正しく作動させるために

電子キーを必ず携帯した上で作動させてください。また、車外から操作する場合は電子キーを車両に近付けすぎないようにしてください。

作動時の電子キーの位置や持ち方によっては、電子キーが正しく検知されず、システムが正しく作動しないことがあります。(誤って警報が鳴ったり、キー閉じ込み防止機能が動かないこともあります。)

■ スマートエントリー&スタートシステムが正常に作動しないとき

- ドアの施錠・解錠ができないとき、またはパワーバックドアが開けられないときは、次の方法を行ってください。
 - ・ 電子キーをドアハンドルに近づけて施錠・解錠の操作をする
 - ・ 電子キーをパワーバックドアにあるスイッチ(→P.114)に近づけてスイッチを押す
 - ・ ワイヤレスリモコンを使用する

上記の方法で施錠・解錠できないときは、メカニカルキーを使って操作してください。(→P.429) なお、オートアラーム設定中にメカニカルキーで解錠すると、警

報が鳴りますのでご注意ください。(→P.67)

- ハイブリッドシステムの始動ができないときは、次の方法を行ってください。(→P.430)

■ カスタマイズ機能

機能の一部は、設定を変更することができます。(→P.448)

■ カスタマイズ機能でスマートエントリー&スタートシステムを非作動にしたとき

- ドアの施錠・解錠：ワイヤレス機能、またはメカニカルキーを使ってドアの施錠・解錠ができます。(→P.108, 114, 429)
- ハイブリッドシステムの始動・パワースイッチのモード切りかえ：→P.430
- ハイブリッドシステムの停止：→P.176

⚠ 警告

■ 電波がおよぼす影響について (スマートエントリー&スタートシステムアンテナ)

- 植込み型心臓ペースメーカー、植込み型両心室ペーシングパルスジェネレータおよび植込み型除細動器を装着されている方は、アンテナ(→P.125)から約22cm以内に近付かないようにしてください。電波により植込み型心臓ペースメーカー、植込み型両心室ペーシングパルスジェネレータおよび植込み型除細動器の作動に影響を与えるおそれがあります。

 **警告**

- 植込み型心臓ペースメーカー、植込み型両心室ペーシングパルスジェネレータおよび植込み型除細動器以外の医療用電気機器を使用される場合は、電波による影響について医療用電気機器製造業者などに事前に確認してください。電波により医療用電気機器の動作に影響を与えるおそれがあります。

スマートエントリー&スタートシステムを非作動にすることもできます。
詳しくはレクサス販売店にお問い合わせください。

フロントシート

⚠ 警告

■ シートを調整するとき

- 同乗者がシートにあたってけがをしないように注意してください。
- シートの下や動いている部分に手を近付けないでください。
指や手を挟み、重大な傷害を受けるおそれがあり危険です。
- 足元のスペースを確保し足を挟まないように注意してください。

■ リクライニング調整について

背もたれは必要以上に倒さないでください。

必要以上に倒しすぎると、事故のときに体がシートベルトの下にもぐり、腹部などに強い圧迫を受けたり肩部ベルトが首にかかるなどして、重大な傷害におよぶか、最悪の場合死亡につながるおそれがあります。

- C シート全体の上下調整
 - D リクライニング調整
 - E 腰部硬さ調整（ランバーサポート）
 - F 腰部高さ調整（ランバーサポート）★
 - G クッションの長さ調整★
- ★：グレード、オプションなどにより、装備の有無があります。

📖 知識

■ パワーイージーアクセスシステム

パワースイッチのモード切りかえ・運転席のシートベルト脱着に連動して、運転席シート★とハンドルが動きます。
(→P.143)

★：グレード、オプションなどにより、装備の有無があります。

調整のしかた

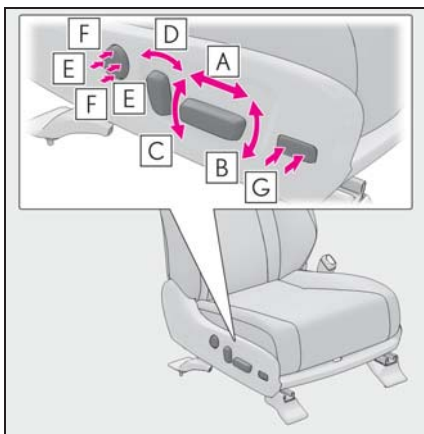

□ A 前後位置調整

□ B クッション前端の上下調整

リヤシート

警告

■ 背もたれを前倒するときや、前倒ししたあとは

次のことをお守りください。

お守りいただかないと、重大な傷害におよぶか、最悪の場合死亡につながるおそれがあります。

- 走行中に前倒しをしない
- 平坦な場所でパーキングブレーキを確実にかけ、シフトレバーをPにする
- 倒した背もたれの上やラゲージルームに人を乗せて走行しない
- お子さまがラゲージルームに入らないよう注意する

■ 背もたれを操作するとき

次のことを必ずお守りください。

お守りいただかないと、体を挟むなどして重大な傷害におよぶか、最悪の場合死亡につながるおそれがあります。

- 同乗者がシートにあたらないようにしてください。
- シートの間や動いている部分に手を近付けないようにしたり、体の一部が挟まれないようにしてください。
- パワーシート装着車：お子さまには背もたれの操作をさせないでください。同乗者がシートに挟まれるおそれがあります。
- パワーシート装着車：前倒しするシートに同乗者が座っていないことを確認してください。また、前倒し中に同乗者が座らないようにしてください。

■ リクライニング調整について（セカンドシート）

背もたれは必要以上に倒さないでください。

必要以上に倒しすぎると、事故のときに体がシートベルトの下にもぐり、腹部などに強い圧迫を受けたり肩部ベルトが首にかかるなどして、重大な傷害におよぶか、最悪の場合死亡につながるおそれがあります。

■ シートを調整したあとは

次のことをお守りください。

お守りいただかないと、重大な傷害におよぶか、最悪の場合死亡につながるおそれがあります。

- シートを前後に軽くゆさぶり、確実に固定する
- シートベルトがねじれたり、挟み込まれていないか確認する
- RX450hL：シートベルトがシートベルトハンガーからはずれているか確認する

■ 挟み込み防止機能（パワーシート装着車）

次のことを必ずお守りください。

お守りいただかないと、体を挟むなどして重大な傷害におよぶか、最悪の場合死亡につながるおそれがあります。

- 挟み込み防止機能を故意に作動させようとして、体の一部を挟んだりしないでください。
- 挟み込み防止機能は、シートが完全に倒れる直前に異物を挟むと作動しない場合があります。指などを挟まないように注意してください。
- 挟み込み防止機能は、挟まれるものの形状や挟まれかたによっては作動しない場合があります。指などを挟まないように注意してください。

⚠ 注意**■ 背もたれを前倒しするときは**

- セカンドシート：背もたれを倒す前に必ず中央席シートベルトバックル、アームレストを格納してください。
(→P.340)

- サードシート：シート座面に何もな
いことを確認してから、シートを格
納してください。ものを置いたまま
格納すると、シートやトレイを傷つ
けるおそれがあります。

調整のしかた (RX450h)

▶ マニュアルシート装着車

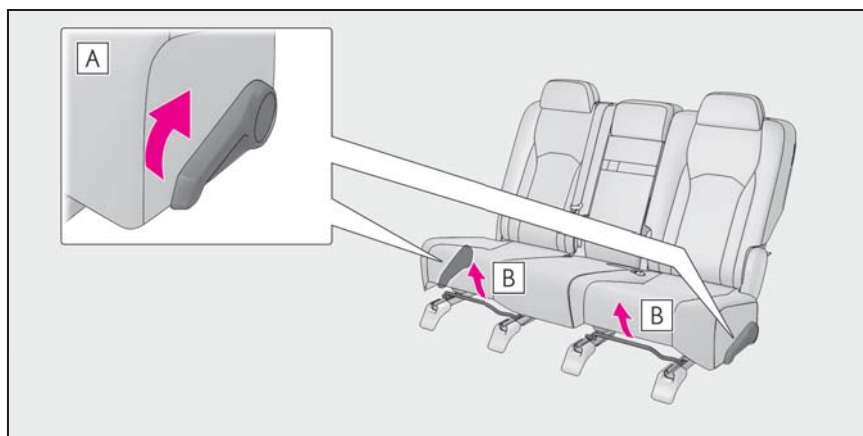
**A** リクライニング調整**B** 前後位置調整

▶ パワーシート装着車

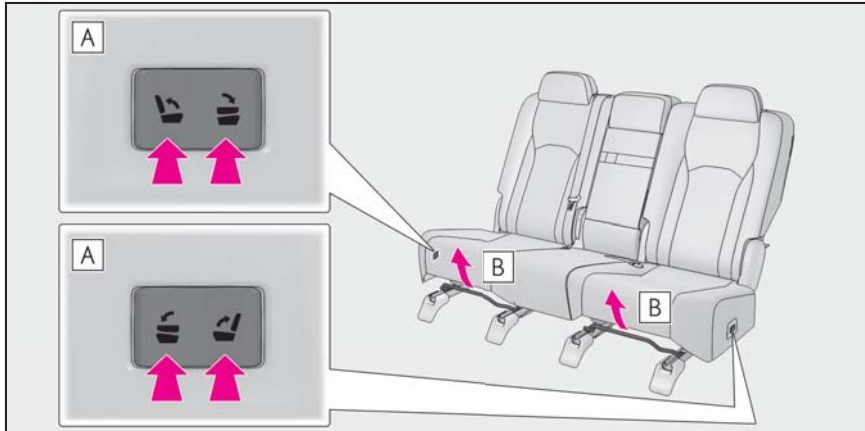

A リクライニング調整

B 前後位置調整



知識

■ リクライニング調整の作動条件（パワーシート装着車）

背もたれの位置が図の**A**の範囲のとき、リヤ席スイッチ操作でリクライニング調整が可能になります。

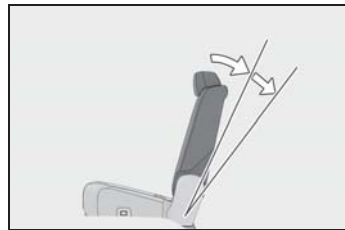

Bは直立位置を示しています。

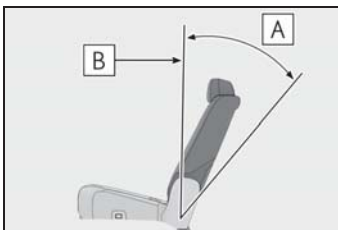

■ リクライニング調整について（パワーシート装着車）

リヤ席スイッチを操作すると、背もたれは途中で止まります。いちばんうしろまで倒すには、再度スイッチを押してください。

調整のしかた (RX450hL)

▶ セカンドシート (6人乗り車)

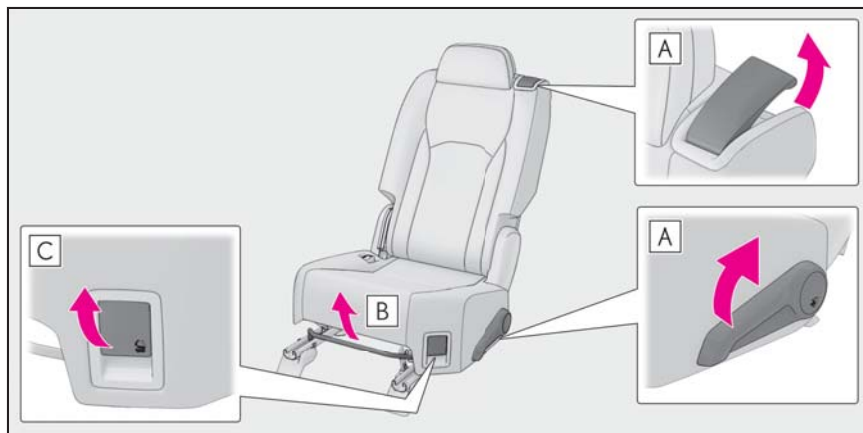

A リクライニング調整

B 前後位置調整

C 折りたたみ

▶ セカンドシート (7人乗り車)

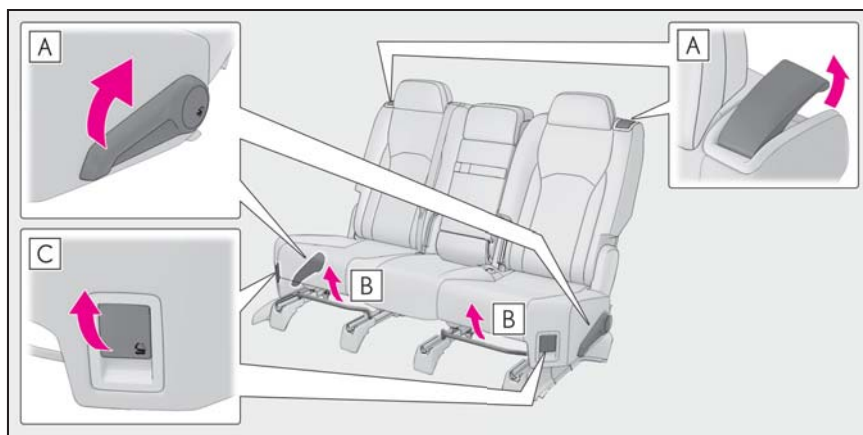

A リクライニング調整

B 前後位置調整

C 折りたたみ

▶ サードシート

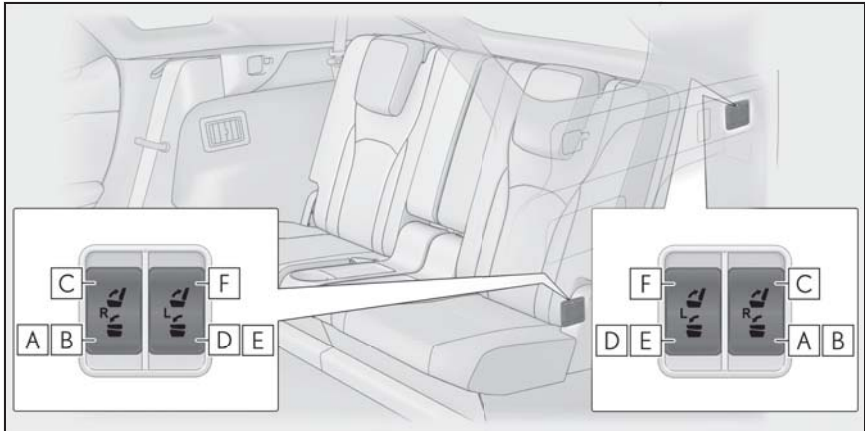

- A** 右側シートを格納する (→P.140)
- B** 右側シートの前後位置調整 (→P.142)
- C** 右側シートをもとにもどす (→P.141)
- D** 左側シートを格納する (→P.140)
- E** 左側シートの前後位置調整 (→P.142)
- F** 左側シートをもとにもどす (→P.141)

セカンドシートの背もたれを倒す (RX450h)

■ 操作する前に

- 1 リヤ中央席のシートベルトバックルを格納する
- 2 ヘッドレストをいちばん下まで下げる (→P.146)

■ 背もたれを前に倒すときは (マニュアルシート装着車)

▶ リヤ席レバー

レバーを引いて背もたれを倒す

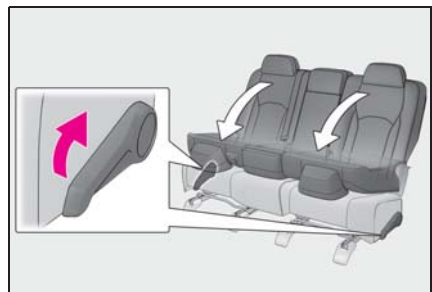

▶ ラゲージルーム内レバー

レバーを引いて背もたれを倒す

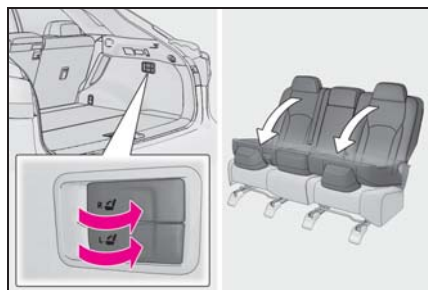

■ 背もたれを前に倒すときは（パワーシート装着車）

スイッチを長押しして背もたれを倒す

ブザーが鳴り、作動を開始します。作動が完了すると、再度ブザーが鳴ります。

途中で止めるには、もう一度スイッチのどちらかを押すか、他の位置にある、止めたいシート側の操作スイッチを押してください。（止める位置によっては、ブザーが鳴ります）

▶ リヤ席スイッチ

背もたれがうしろに倒れている場合は、背もたれを直立位置にし、再度スイッチを押してください。

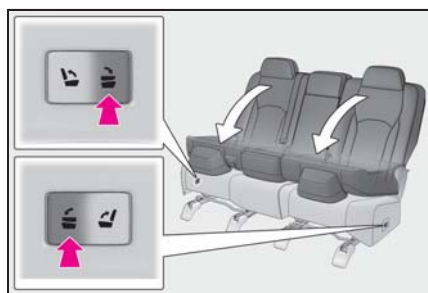

▶ ラゲージルーム内スイッチ

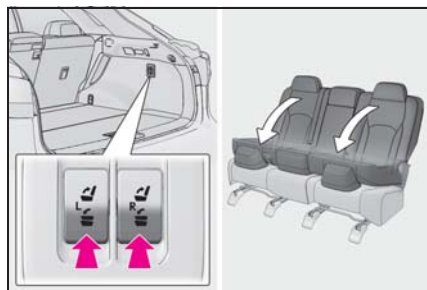

■ 背もたれをもとにもどすときは（マニュアルシート装着車）

1 背もたれを起こし固定する



2 シートベルトのプレートがシートの前側にあることを確認する

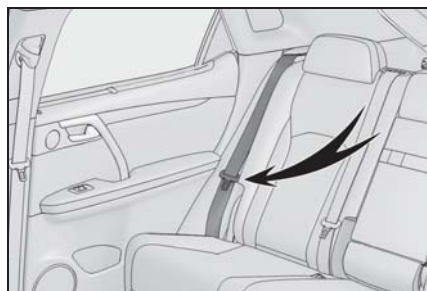

■ 背もたれをもとにもどすときは（パワーシート装着車）

1 スイッチを長押しして背もたれをもとにもどす

ブザーが鳴り、作動を開始します。作動が完了すると、再度ブザーが鳴ります。

途中で止めるには、もう一度スイッチのどちらかを押すか、他の位置にある、止めたいシート側の操作スイッチを押してください。(止める位置によっては、ブザーが鳴ります)

▶ リヤ席スイッチ

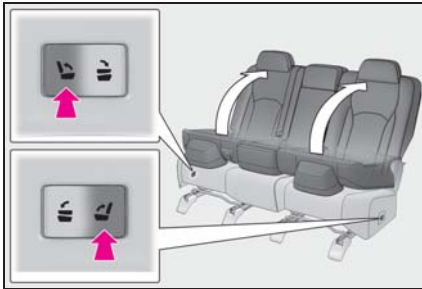

▶ ラゲージルーム内スイッチ

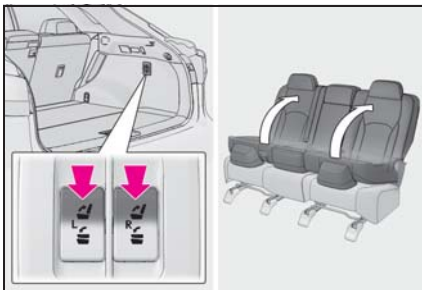

2 シートベルトのプレートがシートの前側にあることを確認する

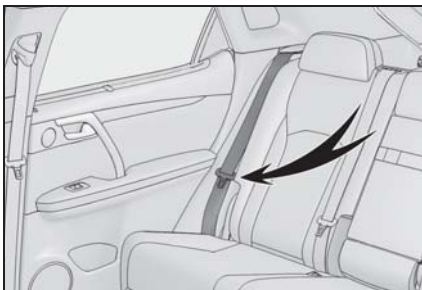

■ 中央のシートだけを倒すときは

レバーを引いて背もたれを前方に倒す

もどすときは背もたれを起こし、固定し

てください。



□ 知識

■ 背もたれを前に倒すとき・もとにもどすときのパワースwitchのモードについて (パワーシート装着車)

次のいずれかの条件を満たしたとき、スイッチで背もたれを操作することができます。

- パワースwitchがOFF またはアクセサリモードのとき
- パワースwitchがON モードで、次のいずれかの条件を満たしているとき
 - ・ パーキングブレーキがかかっている
 - ・ ブレーキペダルを踏んでいる
 - ・ シフトレバーがPの位置にある

■ 背もたれを前に倒すときの作動条件 (パワーシート装着車)

次の条件をすべて満たしたとき、背もたれを前に倒すことができます。

- リヤ席スイッチ：背もたれの位置が **A** の範囲かつ操作するシート側のリヤドアが開いているとき (**C** は直立位置を示しています)
- ラゲージルーム内スイッチ：背もたれの位置が **B** の範囲かつバックドアが開いているとき
- 操作するシート以外のスイッチが同時に押されていないとき

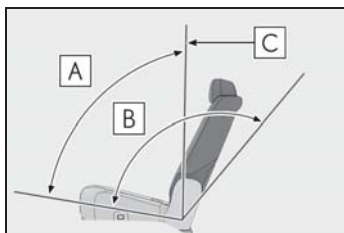

■ 背もたれをもとにもどすときの作動条件（パワーシート装着車）

次の条件をすべて満たしたとき、背もたれをもとにもどすことができます。

- リヤ席スイッチ：背もたれの位置が **A** の範囲かつ操作するシート側のリアドアが開いているとき（**B** は直立位置を示しています）
- ラゲージルーム内スイッチ：バックドアが開いているとき
- 操作するシート以外のスイッチが同時に押されていないとき

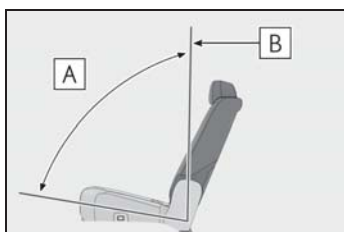

■ パワーシートの作動について（パワーシート装着車）

シートにカバーや座布団を装着すると、正常に作動しない場合があります。また、前倒しするときは、シートの上に作動のさまたげになるものがないことを確認してください。

■ 背もたれの挟み込み防止機能（パワーシート装着車）

背もたれを前に倒すとき、もとにもどすときに、背もたれとシートクッションのあいだもしくは背もたれに異物を感知すると、背もたれが反転もしくは作動が停

止します。

反転作動中は断続的にブザーが鳴り、作動が停止すると連続的にブザーが鳴ります。

セカンドシートの背もたれを倒す（RX450hL）

■ 背もたれを倒す前に

- 1 シートベルトをシートベルトハンガーにかける

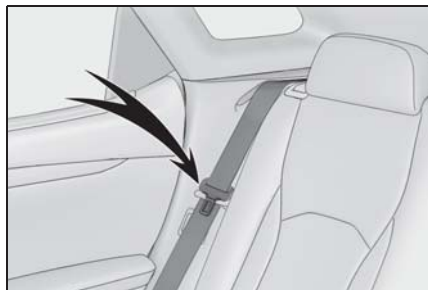

- 2 セカンド中央席のシートベルトバックルを格納する
- 3 ヘッドレストをいちばん下まで下げる（→P.146）
- 4 後席 11.6 型ワイドディスプレイ装着車：カバーを取り付ける。

カバーのベルトをディスプレイ下部から通し、上へスライドさせる

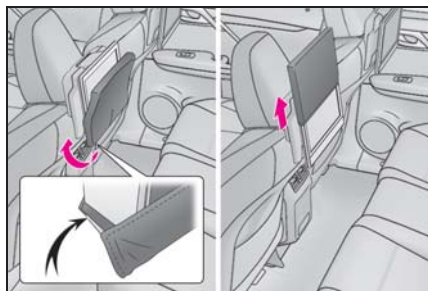

カバーを下へスライドさせて、ディスプレイ

レイ上部よりかぶせる

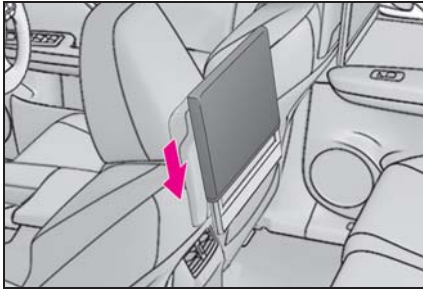

■ 背もたれを前に倒すときは

▶ 6人乗り車

- 1 レバーを引いて、背もたれを傾ける

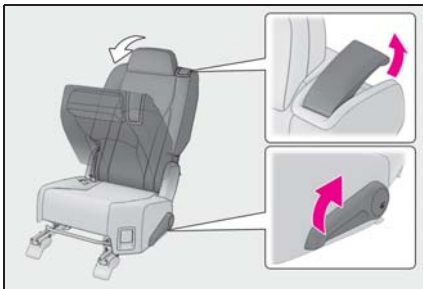

- 2 レバーを引いて背もたれを倒す

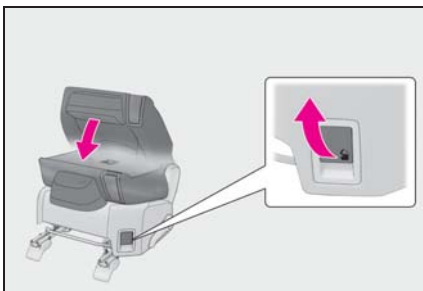

▶ 7人乗り車

- 1 レバーを引いて、背もたれを傾ける

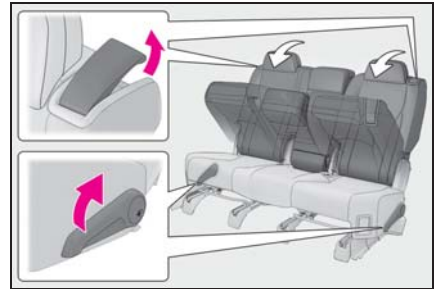

- 2 レバーを引いて背もたれを倒す

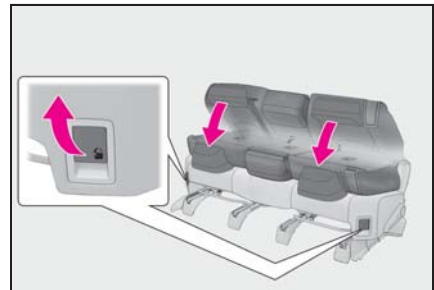

■ 背もたれをもとにもどすときは

背もたれを起し固定する

シートベルトをシートベルトハンガーからはずします。



■ 中央のシートだけを倒すときは
(7人乗り車)

レバーを引いて背もたれを前方に倒す

もどすときは背もたれを起こし、固定してください。



サードシートへの乗り降り (RX450hL)

■ セカンドシートを操作する前にシートベルトをシートベルトハンガーにかける

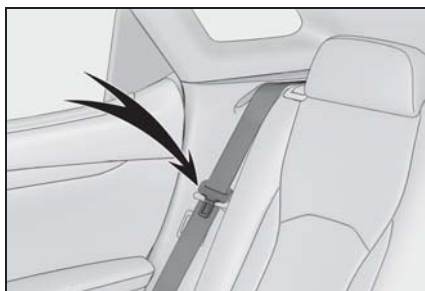

■ 乗り降りするときは

Aまたは**B**のレバーを引いて、背もたれを傾げ、シートを前方にスライドさせる

レバーを引く前に、セカンドシートに乗員がないことを確認してください。

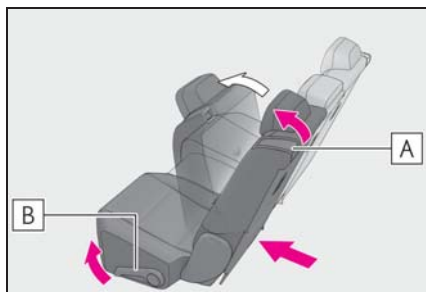

■ 乗り降りした後は

背もたれをもとにもどし、ロックされる位置までシートを下げてください。

シートベルトをシートベルトハンガーからはずしません。

⚠ 注意

■ セカンドシートをスライドさせるときは

リヤコンソールのアクセサリコンセントや充電用 USB 端子に電気製品を接続したまま、セカンドシートを前方にスライドさせないでください。電気製品にセカンドシートがぶつかり、破損するおそれがあります。

サードシートを格納する (RX450hL)

■ サードシートを格納する前に

1 シートベルトをシートベルトハンガーにかける

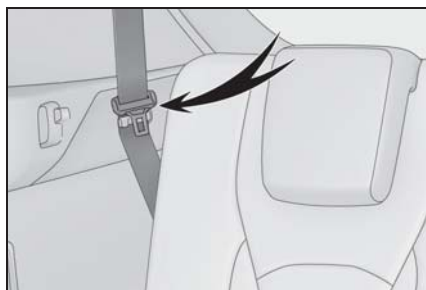

2 ヘッドレストをいちばん下まで下げる (→P.146)

■ サードシートを格納する

 を押し続ける

作動開始時と終了時にブザーが2回鳴ります。

作動中にスイッチから手を離すと、作動が停止し、ブザーが鳴り続けます。

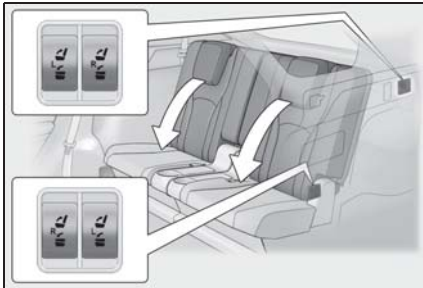

■ サードシートをもとにもどす

 を押し続ける

作動開始時と終了時にブザーが2回鳴ります。

作動中にスイッチから手を離すと、作動が停止し、ブザーが鳴り続けます。

シートベルトをシートベルトハンガーからはずします。

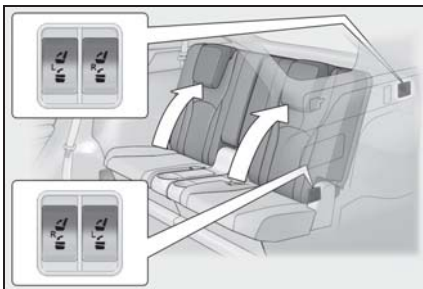

知識

■ サードシートの作動条件

● 停車しているとき

● バックドアが開いているとき (ラゲージルーム内スイッチのみ)





● セカンドシート側スイッチとラゲージルーム内スイッチが同時に押されていないとき

■ サードシートの作動について

シートにカバーや座布団を装着すると、正常に作動しない場合があります。また、前倒しするときは、シートの上に作動のさまたげになるものがないことを確認してください。

■ サードシート格納位置まで動かしてもブザーが鳴り続けるときは

システムに異常がある場合、ブザーが鳴り続けることがあります。以下の手順でシートの初期化を行ってください。

- 1 シート座面に何も置いていないことを確認する
- 2 ブザーが鳴っている側の  (ラゲージルーム内スイッチ) を押し続ける
- 3 10秒以内に  (セカンドシート側スイッチ) を5回押す
- 4 10秒後、ブザーが3回鳴ったら、 (ラゲージルーム内スイッチ) から手を離す
- 5  (セカンドシート側スイッチ) を押し続けて背もたれを格納する

ブザーが2回鳴ったら完了です。

上記の手順を行ってもブザーが鳴り止まない場合は、レクサス販売店で点検を受けてください。

警告**■ サードシートについて**

スイッチを押し続け、シートの作動が完全に停止した位置で使用してください。途中停止した状態（ブザーが鳴り続けている状態）で使用すると、重大な障害におよぶか、最悪の場合死亡につながるおそれがあり危険です。

注意**■ サードシートをもとにもどすときは**

トノカバーが装着されている場合は、サードシートをもとにもどす前にトノカバーを取り外してください。（→P.331）トノカバーにサードシートがぶつかり、破損するおそれがあります。

サードシートの前後位置調整をするには (RX450hL)

- 1 サードシートを格納する
（→P.140）

- 2  を約 2 秒間長押しする
ブザーが鳴り設定が完了します。

サードシートの位置が **A** に設定された場合、ブザーが 2 回鳴ります。

サードシートの位置が **B** に設定された場合、ブザーが 3 回鳴ります。

操作を行うごとに前後位置設定が切りか

わります。

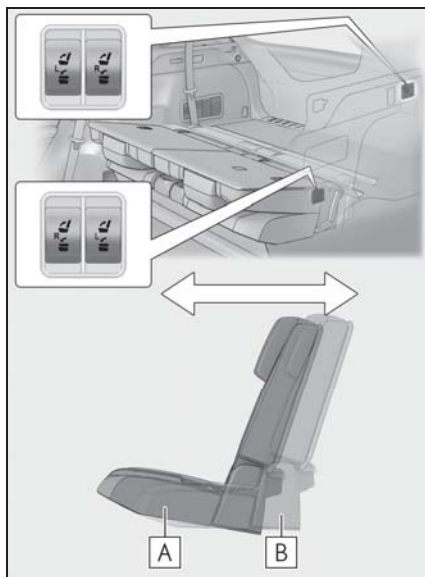

- 3 サードシートをもとにもどす
（→P.141）

設定した位置で使用できます。

知識**■ サードシートの前後位置調整の作動条件**

サードシートが格納されているとき

パワーイージーアクセスシステム／ポジションメモリー★／メモリーコール機能★

★：グレード、オプションなどにより、装備の有無があります。

自動でフロントシート★・ハンドル・ドアミラー・ヘッドアップディスプレイ★を動かし、乗り降りしやすい位置に調整したり、好みのドライビングポジションに調整します。

ドライビングポジションは、3 パターンまで登録できます。

ドライビングポジションを電子キー（カードキーを含む）に登録することで、電子キーごとにドライビングポジションを自動で呼び出すことができます。

★：グレード、オプションなどにより、装備の有無があります。

パワーイージーアクセスシステム（運転席のみ）

乗降時に運転者が乗り降りしやすいよう、シートやハンドルが自動で動きます。

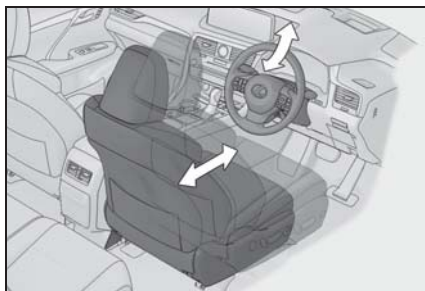

次のすべての操作を行ったとき、シートとハンドルが乗り降りしやすい位置に自動で調整されます。

- ・ シフトレバーを P に入れる
- ・ パワースイッチを OFF にする
- ・ シートベルトをはずす

次のいずれかの操作を行ったとき、シートとハンドルがもとの位置にもどります。

- ・ パワースイッチをアクセサリモードまたは ON モードにする
- ・ シートベルトを着用する

知識

■ パワーイージーアクセスシステムの作動について

降車時に、シートの位置が最後方付近にあるなど、パワーイージーアクセスシステムが作動しない場合があります。

■ カスタマイズ機能

機能の一部は、設定を変更することができます。（→P.448）

ドライビングポジションを登録するには

- 1 シフトレバーが P の位置にあることを確認する
- 2 パワースイッチを ON モードにする
- 3 運転席・ハンドル・ドアミラー角度・ヘッドアップディスプレイ表示★をお好みの位置に調整する
- 4 SET ボタンを押しながら、または SET ボタンを押したあと 3 秒以内に 1～3 のうち登録したいボタンをブザーが鳴るまで押す
すでに同じボタンに登録されている場合

は、上書きされます。

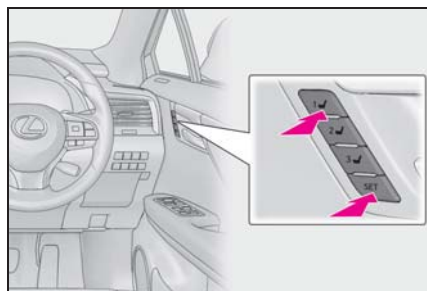

助手席側★を登録するときは、助手席をお好みの位置に調整し、助手席側のスイッチで手順 4 の操作を行うと、助手席のシート位置が登録できます。

★：グレード、オプションなどにより、装備の有無があります。

知識

■登録できるシート位置（→P.130）

腰部位置調整（ランバーサポート）以外の位置が登録できます。

■ポジションメモリーを正しくお使いいただくために

登録位置がシート各調整位置の最端部にある状態で、さらに同じ方向に操作をすると、呼び出し位置にずれが生じることがあります。

警告

■シート調整時の警告

シート調整中は、シートがリヤ席乗員にあたりたり、運転者の体がハンドルに圧迫されたりしないよう注意してください。

ドライビングポジションを呼び出すには

- 1 シフトレバーがPの位置にあることを確認する
- 2 パワースイッチをONモードにする
- 3 1～3のうち呼び出したいポジションのボタンをブザーが鳴るまで押す

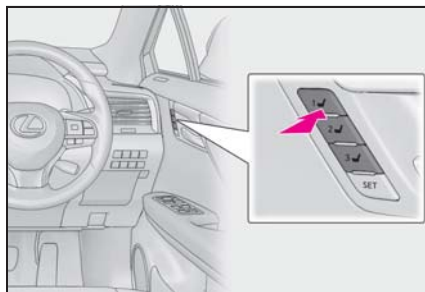

知識

■ポジションの呼び出し作動を途中で止めたいとき

次のいずれかの操作をします。

- SET ボタンを押す
- 1～3のボタンを押す
- シート調整スイッチのいずれかを操作する（シートのみ作動停止）
- ハンドル位置調整スイッチを操作する（ハンドルのみ作動停止）

■パワースイッチ OFF 後の作動

運転席側：運転席ドアを開けて 180 秒以内、または運転席ドアを閉めて 60 秒以内に呼び出したいポジションのボタンを押すと、シートの位置が調整されます。

助手席側：助手席ドアを開けて 180 秒以内に呼び出したいポジションのボタンを押すと、シートの位置が調整されます。

電子キー（カードキーを含む）にドライビングポジションを登録／解除／呼び出しをするには（メモリーコール機能）（運転席のみ）

■ 登録方法

お好みのドライビングポジションをあらかじめ1～3のいずれかのボタンに登録しておきます。

登録させたいキーのみ携帯して、運転席ドアを閉めてください。

車内にキーが2つ以上あると、正確に登録できません。

- 1 シフトレバーがPの位置にあることを確認する
- 2 パワースイッチをONモードにする
- 3 登録させたいドライビングポジション（1～3）を呼び出す
- 4 呼び出したドライビングポジションのボタンを押しながら、ドアロックスイッチの施錠側または解錠側を“ピー”とブザーが鳴るまで押す

登録できなかった場合は、約3秒間ブザーが鳴り続けます。

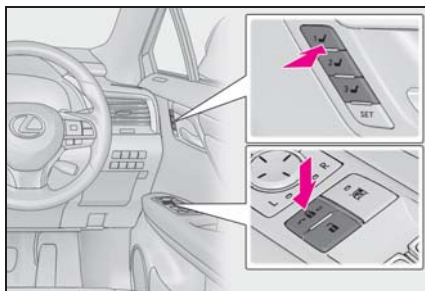

■ 解除方法

解除させたいキーのみ携帯して、運転席ドアを閉めてください。

車内にキーが2つ以上あると、正確に解除できません。

- 1 パワースイッチをONモードにする
- 2 SET ボタンを押しながら、ドアロックスイッチの施錠側または解錠側を“ピッピッ”とブザーが鳴るまで押す

解除できなかった場合は、約3秒間ブザーが鳴り続けます。

■ 呼び出し方法

- 1 ドライビングポジションを登録した電子キーを携帯し、運転席ドアをスマートエントリー&スタートシステムまたはワイヤレスリモコンで解錠してドアを開ける

ハンドルおよびヘッドアップディスプレイ表示★を除くドライビングポジションが登録された位置へ動きますが、シート位置は乗り込みやすくするために、登録された位置より少し後方に動きます。

ドライビングポジションがすでに登録された位置にある場合は、シートやミラーは動きません。

- 2 パワースイッチをアクセサリモードまたはONモードにするか、シートベルトを着用する

シート・ハンドルおよびヘッドアップディスプレイ表示★が登録したドライビングポジションに動きます。

★：グレード、オプションなどにより、装備の有無があります。

□ 知識

■ メモリーコール機能によるドライビングポジションの呼び出しについて

- 電子キーごとにドライビングポジションを登録できるため、携帯する電子キーによっては呼び出されるドライビ

ングポジションが異なる場合があります。

- 運転席ドア以外のドアをスマートエントリー&スタートシステムで解錠した場合は、ドライビングポジションの呼び出しは行われません。その場合は、登録したドライビングポジションのボタンを押してください。

■ カスタマイズ機能

機能の一部は、設定を変更することができます。(→P.448)

ヘッドレスト

ヘッドレストはすべてのシートに装備されています。

⚠ 警告

■ ヘッドレストについて

次のことをお守りください。お守りいただかないと、重大な傷害におよぶか、最悪の場合死亡につながるおそれがあります。

- ヘッドレストは、それぞれのシート専用のものを使用する
- ヘッドレストを必ず正しい位置に調整する
- ヘッドレストを調整したあとは、ヘッドレストを押し下げて固定されていることを確認する
- ヘッドレストをはずしたまま走行しない

上下調整するには

■ フロントシート

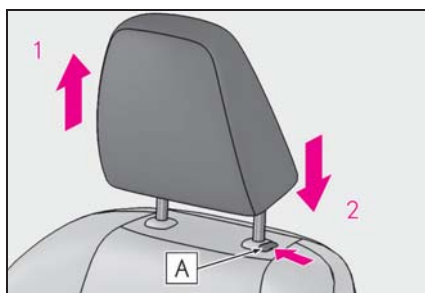

1 上げる

2 下げる

下げるときは、解除ボタン[A]を押しながら操作します。

■ セカンドシート

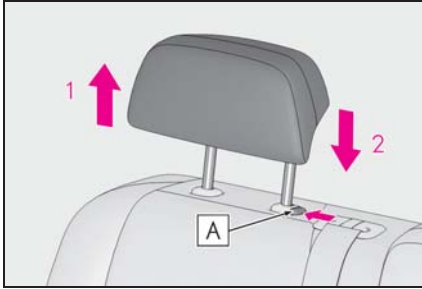

- 1 上げる
- 2 下げる

下げるときは、解除ボタン **A** を押しながら操作します。

■ サードシート (RX450hL)

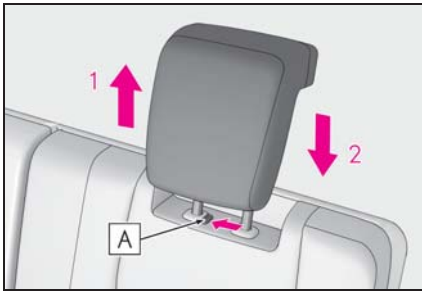

- 1 上げる
- 2 下げる

下げるときは、解除ボタン **A** を押しながら操作します。

□ 知識

■ ヘッドレストの高さについて

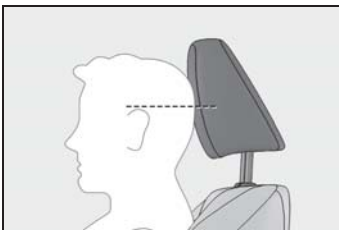

必ずヘッドレストの中心が両耳のいちば

ん上あたりになるよう調整してください。

■ リヤシートについて

使用するときは、常に格納位置から一段上げた位置にしてください。

前後調整するには★

フロントシートのヘッドレストの前後位置を、4段階に調整できます。

いちばん前の状態からさらに前に引くと、いちばんうしろにもどります。

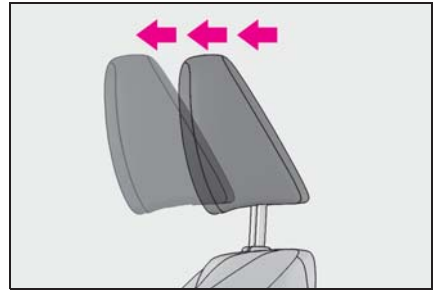

★: グレード、オプションなどにより、装備の有無があります。

ヘッドレストを取りはずすには

■ フロントシート/セカンドシート

解除ボタン **A** を押しながらヘッドレストを引き上げます。

ヘッドレストが天井にあたって取りはずしにくいときは、シートの高さや角度をかえてください。(→P.130, 131)

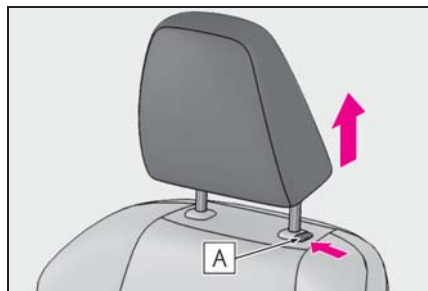

■ サードシート (RX450hL)

解除ボタン[A]を押しながらヘッドレストを引き上げます。

ヘッドレストが天井にあたって取りはずしにくいときは、シートの角度をかえてください。(→P.131)

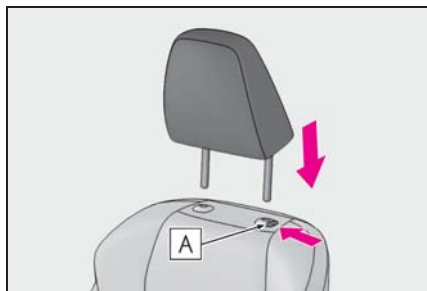

■ サードシート (RX450hL)

ヘッドレストを取り付け穴に合わせて、ロック位置まで押し下げてください。

さらに下げるときは、解除ボタン[A]を押しながら操作してください。

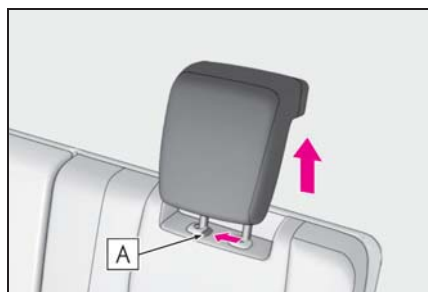

ヘッドレストを取り付けるには

■ フロントシート/セカンドシート

ヘッドレストを取り付け穴に合わせて、ロック位置まで押し下げてください。

さらに下げるときは、解除ボタン[A]を押しながら操作してください。

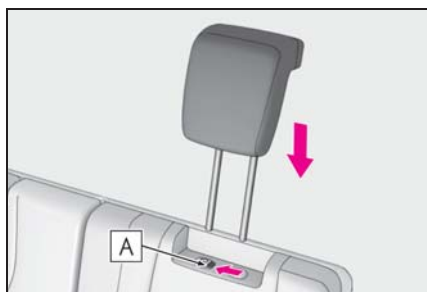

ハンドル

調整のしかた

スイッチを操作すると、ハンドルを次の方向に動かします。

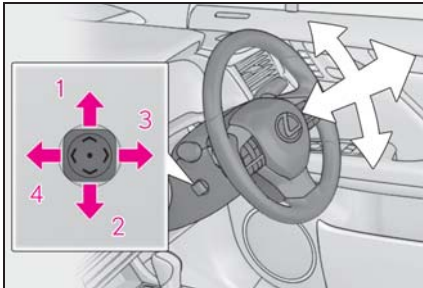

- 1 上方へ
- 2 下方へ
- 3 手前へ
- 4 前方へ

知識

■ハンドル位置調整の作動条件

パワースイッチがアクセサリモードまたはONモードのとき※

※ 運転席シートベルトを装着していれば、パワースイッチのモードにかかわらず、ハンドルの調整ができます。

■ハンドル位置の自動調整★

★：グレード、オプションなどにより、装備の有無があります。

お好みのハンドル位置をポジションメモリーに登録すると、自動で調整されます。(→P.143)

■パワーイージーアクセスシステム

パワースイッチのモード切り替え・運転席シートベルトの脱着に連動して、ハンドルと運転席シート★が動きます。(→P.143)

★：グレード、オプションなどにより、装備の有無があります。

■カスタマイズ機能

機能の一部は、設定を変更することができます。(→P.448)

警告

■走行中の留意事項

走行中はハンドル位置の調整をしないでください。

運転を誤り、重大な傷害におよぶか、最悪の場合死亡につながるおそれがあります。

オートアウェイ&オートリターン機構

パワースイッチをOFFにすると、乗降がしやすくなるように、ハンドルが動きます。

パワースイッチをアクセサリモードまたはONモードにすると、もとの位置にもどります。

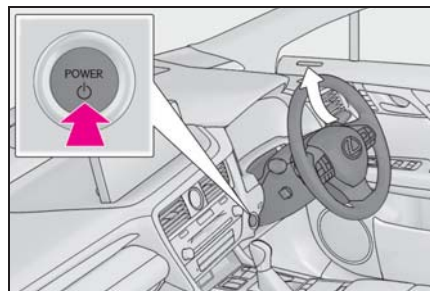

ホーン（警音器）を使うには

ハンドルの  周辺部を押すとホーンが鳴ります。

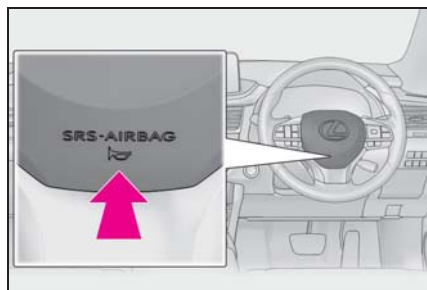

インナーミラー

後方を十分に確認できるようにミラーの位置を調整することができます。

上下調整のしかた

運転姿勢に合わせてインナーミラーの高さを調整することができます。インナーミラー本体を持って、上下方向に調整する

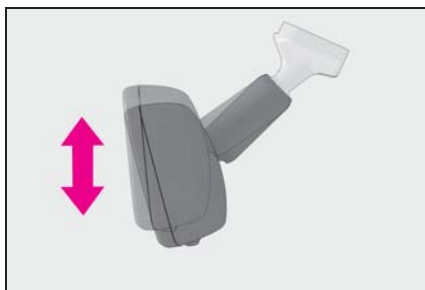

⚠ 警告

■ 走行中の留意事項

走行中はミラーの調整をしないでください。
運転を誤って、重大な傷害におよぶか、最悪の場合死亡につながるおそれがあります。

自動防眩機能を使うには

後続車のヘッドランプのまぶしさに応じて反射光を自動的に減少させます。

自動防眩機能の ON / OFF を切りかえる

ON のときはインジケーター **A** が点灯します。

パワースイッチを ON モードにしたとき

は、ミラーは常に自動防眩機能が ON になっています。
ボタンを押すと OFF になりインジケータ **A** が消灯します。

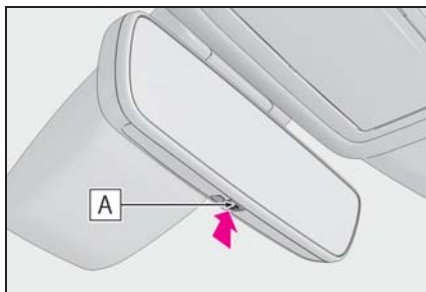

知識

■ センサーの誤作動防止

センサーの誤作動を防ぐため、センサーにふれたりセンサーを覆ったりしないでください。

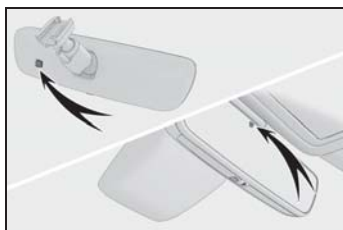

ドアミラー

安全に運転していただくためには、
運転する前に視界が確保できるようミラーの角度を調整してください。

警告

■ 走行中の留意事項

走行中は次のことを必ずお守りください。
お守りいただかないと、運転を誤って重大な傷害におよぶか、最悪の場合死亡につながるおそれがあります。

- ミラーの調整をしない
- ドアミラーを格納したまま走行しない
- 走行前に必ず、運転席側および助手席側のミラーをもとの位置にもどして、正しく調整する

調整するには

- 1 調整するミラーを選ぶには、スイッチを押す

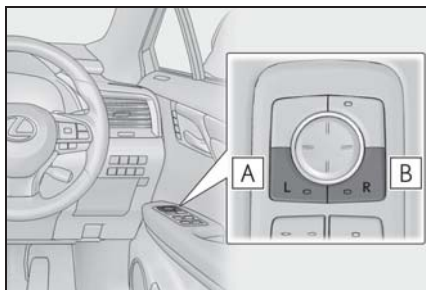

A 左

B 右

もう一度押すと、選択が解除されます。

2 ミラーの鏡面を調整するにはスイッチを押す

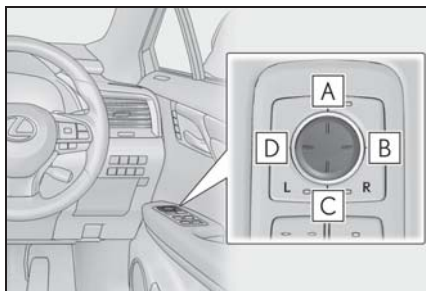

A 上

B 右

C 下

D 左

知識

■ 鏡面調整の作動条件

パワースイッチがアクセサリモードまたは ON モードのとき

■ ミラーが曇ったとき

リヤウインドウデフォッガーを作動させると、ミラーヒーターが同時に作動し、曇りを取ることができます。(→P.307)

■ ミラー角度の自動調整★

★：グレード、オプションなどにより、装備の有無があります。

お好みのミラー角度をポジションメモリーに登録すると、自動で調整されます。(→P.143)

■ 自動防眩機能★

★：グレード、オプションなどにより、装備の有無があります。

インナーミラーの自動防眩機能を ON にしておくと、ドアミラーも連動して防眩機能が作動します。(→P.150)

■ リバース連動機能

ミラー選択スイッチの L または R どちらかが選択されているときは、後退時に鏡面が下向きになり、下方が見やすくなります。

この機能を使用しないときは、ミラー選択スイッチの選択が解除された状態にしてください。

後退時に下向きになる角度を調整するときは、シフトレバーを R にした状態で鏡面位置を調整することで、下向きに動く角度を調整できます。

次回からシフトレバーを R にするたびに、その角度で作動します。

通常時（シフトレバーが R 以外のとき）の鏡面位置を基準に下向きに動く角度を記憶するため、調整後に通常時の鏡面位置を変更すると、それに伴って後退時の鏡面位置も変化します。

通常時の鏡面位置を変更したときは、後退時に下向きになる角度も調整してください。

警告

■ ミラーヒーターが作動しているとき
鏡面が熱くなるのでふれないでください。

ドアミラーを格納するには

■ マニュアル作動での格納・復帰
ボタンを押す

もう一度押すと、もとの位置にもどります。

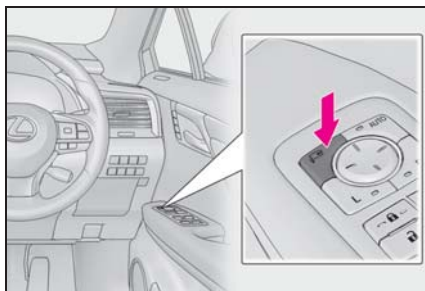

■ オート作動での格納・復帰

スマートエントリー&スタートシステムやワイヤレスリモコンによるドアの施錠・解錠に連動して、ドアミラーを自動的に格納・復帰させることができます。

ボタンを押す

ボタンを押すと、インジケーター **A** が点灯します。

もう一度ボタンを押すとマニュアル作動にもどります。

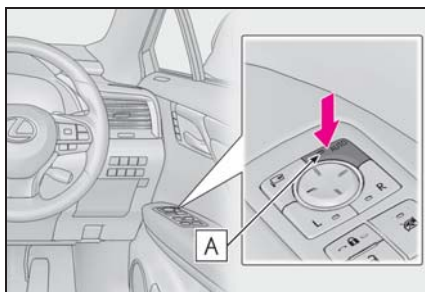

□ 知識

■ 補機バッテリー端子の脱着をしたとき

オート電動格納機能の設定がリセットされ、OFF の状態にもどります。機能をON にするときは、再度、オート電動格納機能のON・OFF 切りかえを行ってください。

■ 寒冷時に「オート作動」で使用するとき

寒冷時に「オート作動」で使用しているとき、ドアミラーが凍結すると、自動で格納・復帰ができないことがあります。この場合、ドアミラーに付着している氷や雪などを取り除いたあと、「マニュアル作動」で作動させるか、手で動かしてください。

■ カスタマイズ機能

機能の一部は、設定を変更することができます。(→P.448)

▲ 警告

■ ミラーが動いているとき

手をふれないでください。
手を挟んでけがや、ミラーの故障などの原因になるおそれがあります。

パワーウィンドウ

ドアガラスを開閉するには

スイッチでドアガラスを開閉できます。

スイッチを操作すると、ドアガラスを次のように動かします。

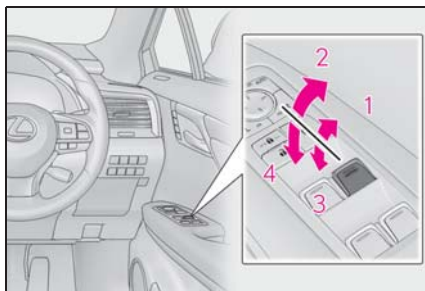

- 1 閉める
- 2 自動全閉 ※
- 3 開ける
- 4 自動全開 ※

※途中で停止するときは、スイッチを反対側へ操作します。

知識

■ 作動条件

パワースイッチが ON モードのとき

■ ハイブリッドシステム停止後の作動

パワースイッチをアクセサリモードまたは OFF にしたあとでも、約 45 秒間はドアガラスを開閉できます。ただし、そのあいだに運転席ドアを開閉すると作動しなくなります。

■ 挟み込み防止機能

ドアガラスを閉めているときに、窓枠とドアガラスのあいだに異物が挟まると、作動が停止し、少し開きます。

■ 巻き込み防止機能

ドアガラスを開けているときに、異物がドアガラスとドアのすき間に巻き込まれると、作動が停止します。

■ ドアガラスを開閉することができないときは

挟み込み防止機能や巻き込み防止機能が異常に作動してしまい、ドアガラスを開閉することができないときは、開閉することができないドアのパワーウィンドウスイッチで、次の操作を行ってください。

●車を停止し、パワースイッチを ON モードの状態に、挟み込み防止機能や、巻き込み防止機能が作動したあと約 4 秒以内に、パワーウィンドウスイッチを「自動全閉」の位置で引き続ける。または、「自動全開」の位置で押し続けることでドアガラスを開閉することができます。

●上記の操作を行ってもドアガラスが開閉できない場合、機能の初期化を次の手順で実施してください。

- 1 パワースイッチを ON モードにする
- 2 パワーウィンドウスイッチを「自動全閉」の位置で引き続け、ドアガラスを全閉にする
- 3 いったんパワーウィンドウスイッチから手を離して、再度パワーウィンドウスイッチを「自動全閉」の位置で約 6 秒以上引き続ける
- 4 パワーウィンドウスイッチを「自動全開」の位置で押し続け、ドアガラスを全開にしたあと、さらにスイッチを約 1 秒以上押し続ける
- 5 いったんパワーウィンドウスイッチから手を離して、再度パワーウィンドウスイッチを「自動全開」の位置で約 4 秒以上押し続ける
- 6 再度、パワーウィンドウスイッチを「自動全閉」の位置で引き続け、ドア

ガラスを閉めたあと、さらにスイッチを約 1 秒以上引き続ける

ドアガラス作動途中でスイッチから手を離すと、最初からやり直しとなります。

以上の操作を行っても反転して閉じ切らない、または全開にならない場合は、レクサス販売店で点検を受けてください。

■ ドアロック連動ドアガラス開閉機能

- メカニカルキーでドアガラスを開閉できます。* (→P.430)
- ワイヤレスリモコンでドアガラスを開閉できます。* (→P.108)
- オートアラームがセットされているときに、ドアロック連動ドアガラス開閉機能でドアガラスを閉めると、オートアラームが作動することがあります。(→P.67)

* レクサス販売店での設定が必要です。

■ 窓開警告ブザー

パワースイッチが OFF でドアガラスが開いていると、運転席ドアを開けたときにブザーが鳴り、メーター内のマルチインフォメーションディスプレイにメッセージが表示されます。

■ カスタマイズ機能

機能の一部は、設定を変更することができます。(→P.448)

▲ 警告

次のことを必ずお守りください。
お守りいただかないと、重大な傷害におよぶか、最悪の場合死亡につながるおそれがあります。

■ ドアガラスを開閉するとき

- 運転者は、乗員の操作を含むすべてのドアガラス開閉操作について責任があります。特にお子さまの誤った操作による事故を防ぐため、お子さまにはドアガラスの操作をさせないでください。お子さまや他の人がドアガラスに挟まれたり巻き込まれたりするおそれがあります。また、お子さまが同乗するときはウィンドウロックスイッチを使用することをおすすめします。(→P.156)
- ドアガラスを開閉するときは、乗員の手・腕・頭・首などを挟んだり巻き込んだりしないようにしてください。特にお子さまへは手などを出さないよう声かけをしてください。

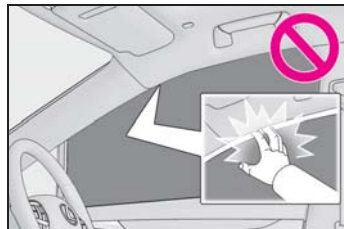

- ワイヤレスリモコンやメカニカルキーを使ってドアガラスを操作するときは、ドアガラスに人が挟まれるおそれがないことを確認してから操作してください。またお子さまには、ワイヤレスリモコンやメカニカルキーによる操作をさせないでください。お子さまや他の人がドアガラスに挟まれたり巻き込まれたりするおそれがあります。
- 車から離れるときはパワースイッチを OFF にし、キーを携帯してお子さまも一緒に車から離れてください。いたずらなどによる誤った操作により、思わぬ事故につながるおそれがあります。

警告

■ 挟み込み防止機能

- 挟み込み防止機能を故意に作動させようとして、乗員の手・腕・頭・首などを挟んだりしないでください。
- 挟み込み防止機能は、ドアガラスが完全に閉まる直前に異物を挟むと作動しない場合があります。また、挟み込み防止機能は、スイッチを引き続けた状態では作動しません。指などを挟まないように注意してください。

■ 巻き込み防止機能

- 巻き込み防止機能を故意に作動させるため、乗員の手・腕・服などを巻き込ませたりしないでください。
- 巻き込み防止機能は、ドアガラスが完全に開く直前に異物を巻き込むと作動しない場合があります。手・腕・服などが巻き込まれないように注意してください。

誤操作を防止するには（ウインドロックスイッチ）

スイッチを押すと、インジケーター **A** が点灯し、運転席以外のドアガラスが非作動になります。

お子さまが誤ってドアガラスを開閉することを防止できます。

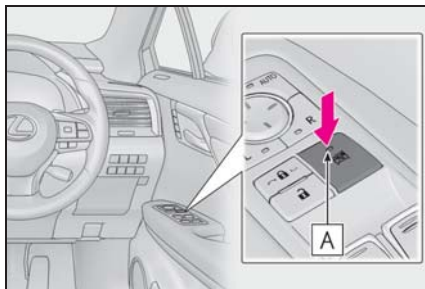

知識

■ 作動条件

パワースイッチが ON モードのとき

■ 補機バッテリーをはずしたとき

ウインドロックスイッチが OFF になるため、補機バッテリーを接続したあと、再度ウインドロックスイッチを ON にする必要があります。

ムーンルーフ★

★：グレード、オプションなどにより、装備の有無があります。

頭上のスイッチでムーンルーフを開閉・チルトアップ/ダウンできます。

ムーンルーフを操作するには

■ ムーンルーフを開閉するには

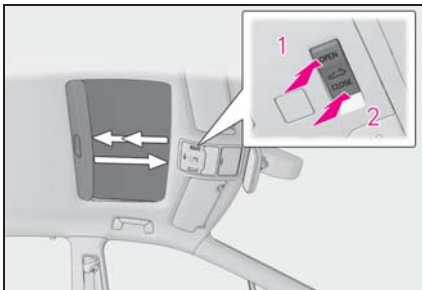

1 ムーンルーフを開く※

全開の手前の位置で止まります。(風切り音の低減機能)

全開にしたいときは、スイッチをもう一度押してください。

2 ムーンルーフを閉める※

※途中で停止するときには、ムーンルーフスイッチを軽く押します。

■ チルトアップ/ダウンするには

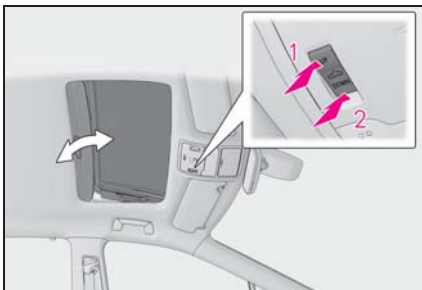

1 チルトアップ※

2 チルトダウン※

※途中で停止するときには、ムーンルーフスイッチを軽く押します。

知識

■ 作動条件

パワースイッチがONモードのとき

■ ハイブリッドシステム停止後の作動

パワースイッチをアクセサリモードまたはOFFにしたあとでも、約45秒間は操作できます。ただし、そのあいだに運転席ドアを開閉すると作動しなくなります。

■ 挟み込み防止機能

ムーンルーフを閉めるとき、またはチルトダウンするときに、ムーンルーフが異物の挟み込みを感知すると、作動が停止し少し開きます。

■ サンシェード

手で開閉できます。また、ムーンルーフが開くと連動して開きます。

■ ドアロック連動ムーンルーフ開閉機能

●メカニカルキーでムーンルーフを開閉できます。※(→P.430)

●ワイヤレスリモコンでムーンルーフを開閉できます。※(→P.108)

●オートアラームがセットされているときに、ドアロック連動ムーンルーフ開閉機能でムーンルーフを閉めると、オートアラームが作動することがあります。(→P.67)

※レクサス販売店ででの設定変更が必要です。

■ ムーンルーフが正常に閉まらないとき

次の操作を行ってください。

▶ 閉まるときに反転し、閉じ切らない場合

- 1 車を停止する
- 2 スイッチの“CLOSE”側を押し続ける※1

ムーンルーフが閉じ、再び開き、10秒間停止します。※2その後再び閉じ、チルトアップし、1秒間停止します。チルトダウン後、いったん開いてから閉じます。

- 3 ムーンルーフが完全に閉まったことを確認し、スイッチから手を離す

▶ チルトダウン時に反転し、閉じ切らない場合

- 1 車を停止する
- 2 スイッチの“UP”側を押し続け※1、ムーンルーフをチルトアップ位置にする
- 3 スイッチから一度手を離し、再度“UP”側を押し続ける※1

ムーンルーフがチルトアップの状態でも10秒間停止し、※2微調節後1秒間停止します。チルトダウン後、いったん開いてから閉じます。

- 4 ムーンルーフが完全に閉まったことを確認し、スイッチから手を離す

※1途中でスイッチから手を離すと、最初からやり直しとなります。

※210秒間停止したあとにスイッチから手を離すと、それ以降オート作動できなくなります。その場合は、スイッチの“CLOSE”、または、“UP”側を押し続けてください。ムーンルーフがチルトアップし、1秒間停止します。その後、チルトダウンし、いったん開いてから閉じます。ムーンルーフが完全に閉まったことを確認したら、スイッチから手を離してください。

以上の操作を行っても反転して閉じ切らない場合は、レクサス販売店で点検を受けてください。

■ムーンルーフ開警告ブザー

パワースイッチがOFFでムーンルーフが開いていると、運転席ドアを開けたときにブザーが鳴り、メーター内のマルチインフォメーションディスプレイにメッセージが表示されます。

■カスタマイズ機能

機能の一部は、設定を変更することができます。(→P.448)

⚠警告

次のことを必ずお守りください。お守りいただかないと重大な傷害におよぶか、最悪の場合死亡につながるおそれがあります。

■ムーンルーフを開けているとき

- 走行中はルーフから手や顔を出さない
- 開口部に腰かけない

■ムーンルーフを開閉するとき

- 運転者は、ムーンルーフの開閉操作について責任があります。特にお子さまの誤った操作による事故を防ぐため、お子さまにはムーンルーフの操作をさせないでください。お子さまや他の人がムーンルーフに挟まれたり巻き込まれたりするおそれがあります。

警告

- ムーンルーフを開閉や、チルトダウンするときは、乗員の手・腕・頭・首を挟んだり巻き込んだりしないように注意してください。

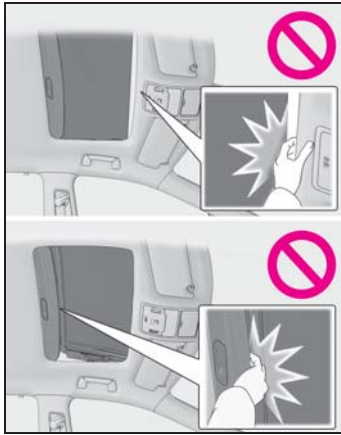

- ワイヤレスリモコンやメカニカルキーを使ってムーンルーフを操作するときは、ムーンルーフに人が挟まれるおそれがないことを確認してから操作してください。またお子さまには、ワイヤレスリモコンやメカニカルキーによる操作をさせないでください。お子さまや他の人がムーンルーフに挟まれたり巻き込まれたりするおそれがあります。
 - 車から離れるときはパワースイッチを OFF にし、キーを携帯してお子さまも一緒に車から離れてください。いたずらなどによる誤った操作により、思わぬ事故につながるおそれがあります。
- 挟み込み防止機能

- 挟み込み防止機能を故意に作動させるため、乗員の手・腕・頭・首などを挟んだりしないでください。

- 挟み込み防止機能は、ムーンルーフが完全に閉まる直前に異物を挟むと作動しない場合があります。また、挟み込み防止機能は、スイッチを押し続けた状態では作動しません。指などを挟まないように注意してください。

パノラマムーンルーフ★

★：グレード、オプションなどにより、装備の有無があります。

頭上のスイッチでパノラマムーンルーフと電動サンシェードの操作ができます。

パノラマムーンルーフを操作するには

■ 電動サンシェードを開閉する

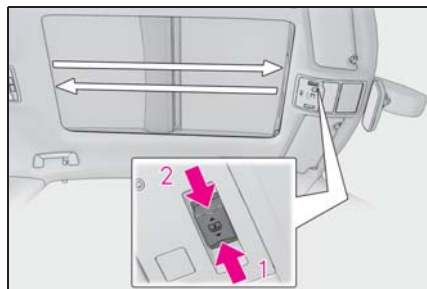

1 開ける

 スイッチを長押しすると、自動で全開します。※

2 閉める

 スイッチを長押しすると、自動で全閉します。※

※途中で停止するときは、 スイッチをもう一度押します。

■ パノラマムーンルーフをチルトアップ/ダウンする

チルトアップ（単押し）※

パノラマムーンルーフをチルトアップすると、電動サンシェードがルーフの半分位置まで開きます。

※途中で停止するときは、 スイッチ

をもう一度押します。

チルトダウン（長押し）

パノラマムーンルーフがチルトアップしている状態のときに、チルトダウンできます。

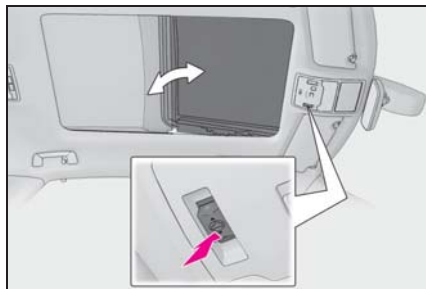

■ パノラマムーンルーフを開閉する

開ける ※

 スイッチを押すと、パノラマムーンルーフと電動サンシェードが開きます。チルトアップした状態からでも開くことができます。

※途中で停止するときは、 スイッチをもう一度押します。

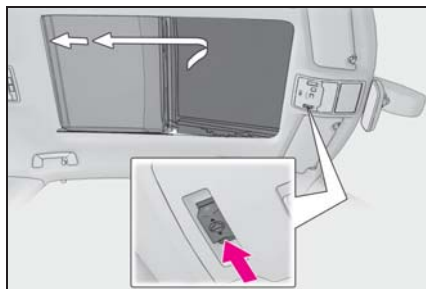

閉める

 スイッチを押すと、パノラマムーンルーフが全閉にできます。

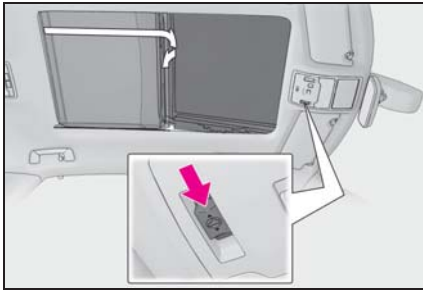

□ 知識

■ 作動条件

パワースイッチが ON モードのとき

■ ハイブリッドシステム停止後の作動

パワースイッチをアクセサリモードまたは OFF にしたあとも、約 45 秒間はパノラマムーンルーフ・電動サンシェードの操作ができます。ただし、そのあいだに運転席ドアを開閉すると作動しなくなります。

■ 挟み込み防止機能

次の状況で異物の挟み込みを感知すると、作動が停止し少し開きます。

- パノラマムーンルーフを閉めるとき、またはチルトダウンするとき
- 電動サンシェードを閉めるとき

■ ドアロック連動パノラマムーンルーフ開閉機能

- メカニカルキーでパノラマムーンルーフを開閉できます。* (→P.430)
- ワイヤレスリモコンでパノラマムーンルーフを開閉できます。* (→P.108)
- オートアラームがセットされているときに、ドアロック連動パノラマムーンルーフ開閉機能でパノラマムーンルーフを閉めると、オートアラームが作動することがあります。(→P.67)

* レクサス販売店での設定変更が必要で

す。

■ パノラマムーンルーフと電動サンシェードの両方を閉じるには

▲ スwitchの ▼ を押す

電動サンシェードがルーフの半分の位置まで閉まった後、いったん停止し、パノラマムーンルーフが閉じます。その後、電動サンシェードが全閉します。

■ パノラマムーンルーフまたは電動サンシェードが正常に閉まらないとき

次の操作を行ってください。

- 1 車を停止する
- 2 パワースイッチを ON モードにする
- 3 ▲ スwitchまたは▲ スwitchの ▼ 側を押し続け、反転後も約 10 秒間スwitchを押し続けると閉じ切り作動を開始します。*
- 4 パノラマムーンルーフと電動サンシェードが完全に閉まったことを確認し、スswitchから手を離す

* 途中でスswitchから手を離すと、最初からやり直しとなります。

以上の操作を行っても反転して閉じ切らない場合は、レクサス販売店で点検を受けてください。

■ パノラマムーンルーフ開警告ブザー

パワースイッチが OFF でパノラマムーンルーフが開いていると、運転席ドアを開けたときにブザーが鳴り、メーター内のマルチインフォメーションディスプレイにメッセージが表示されます。

■ カスタマイズ機能

機能の一部は、設定を変更することができます。(→P.448)

警告

次のことを必ずお守りください。
お守りいただかないと、重大な傷害におよぶか、最悪の場合死亡につながるおそれがあります。

■ 電動サンシェードを開閉するとき

- 電動サンシェードを開閉するとき、乗員の手・腕・頭・首を挟んだり巻き込んだりしないように注意してください。

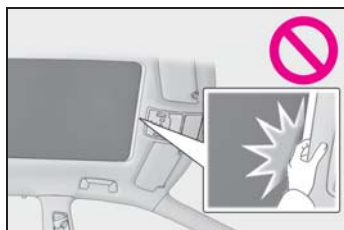

- お子様には、電動サンシェードの操作をさせないでください。電動サンシェードに挟まれたり巻き込まれたりするおそれがあります。

■ パノラマムーンルーフを開閉するとき

- 運転者は、パノラマムーンルーフの開閉操作について責任があります。特にお子さまの誤った操作による事故を防ぐため、お子さまにはパノラマムーンルーフの操作をさせないでください。お子さまや他の人がパノラマムーンルーフに挟まれたり巻き込まれたりするおそれがあります。

- パノラマムーンルーフを開閉や、チルトダウンするときは、乗員の手・腕・頭・首を挟んだり巻き込んだりしないように注意してください。

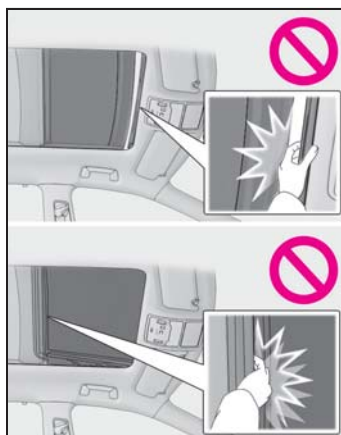

- ワイヤレスリモコンやメカニカルキーを使ってパノラマムーンルーフを操作するときは、パノラマムーンルーフに人が挟まれるおそれがないことを確認してから操作してください。またお子さまには、ワイヤレスリモコンやメカニカルキーによる操作をさせないでください。お子さまや他の人がパノラマムーンルーフに挟まれたり巻き込まれたりするおそれがあります。
- 車から離れる時はパワースイッチをOFFにし、キーを携帯してお子さまも一緒に車から離れてください。いたずらなどによる誤った操作により、思わぬ事故につながるおそれがあります。

■ 挟み込み防止機能

- 挟み込み防止機能を故意に作動させようとして、乗員の手・腕・頭・首などを挟んだりしないでください。

 **警告**

● 挟み込み防止機能は、パノラマムーンルーフ・電動サンシェードが完全に閉まる直前に異物を挟むと作動しない場合があります。また、挟み込み防止機能は、スイッチを押し続けた状態では作動しません。指などを挟まないように注意してください。

■ やけどやけがを防ぐために

ルーフの下側と電動サンシェードの間にはふれないでください。

手を挟んでけがをするおそれがあります。また、車を直射日光のあたる場所に長時間駐車するとルーフの下側が熱くなるため、やけどをするおそれもあります。

 **注意****■ パノラマムーンルーフの損傷を防ぐために**

● 開く前は、開口部付近に石や氷などの異物がないことを確認してください。

● パノラマムーンルーフの表面・端面には、固いものをぶつけないでください。

● パノラマムーンルーフが全開・全閉したあとに  スイッチを押し続けないでください。

■ 洗車後や雨が降ったあとなどは

パノラマムーンルーフを開く前にルーフに付いた水をふき取ってください。そのまま開くと、車内に水が入るおそれがあります。

4-1. 運転にあたって

運転にあたって.....	166
荷物を積むときの注意.....	172

4-2. 運転のしかた

パワー（イグニッション）スイッチ	174
EVドライブモード.....	178
トランスミッション.....	180
方向指示レバー.....	184
電動パーキングブレーキ.....	185
ブレーキホールド.....	188

4-3. ランプのつけ方・ワイパーの使い方

ランプスイッチ.....	191
AHS（アダプティブハイビームシステム）.....	194
AHB（オートマチックハイビーム）	198
フォグランプスイッチ.....	201
ワイパー&ウォッシャー（フロント）	202
ワイパー&ウォッシャー（リヤ）	206

4-4. 給油のしかた

給油口の開け方.....	207
--------------	-----

4-5. 運転支援装置について

Lexus Safety System +	210
PCS（プリクラッシュセーフティ）	215
LTA（レーントレーシングアシスト）	222
RSA（ロードサインアシスト）	231
レーダークルーズコントロール（全車速追従機能付き）.....	234

先行車発進告知機能.....	244
ITS Connect.....	246
BSM（ブラインドスポットモニター）	253
PKSA（パーキングサポートアラート）	258
クリアランスソナー.....	259
RCTA（リヤクロストラフィックアラート）	266
PKSB（パーキングサポートブレーキ）	270
パーキングサポートブレーキ（静止物）	276
パーキングサポートブレーキ（後方接近車両）	282
ドライブモードセレクトスイッチ	286
運転を補助する装置.....	288

4-6. 運転のアドバイス

ハイブリッド車運転のアドバイス	294
寒冷時の運転.....	296

運転にあたって

安全運転を心がけて、次の手順で走行してください。

安全に走行するには

■ ハイブリッドシステムを始動する

→P.174

■ 発進する

- 1 ブレーキペダルを踏んだまま、シフトレバーをDにする (→P.180)
- 2 パーキングブレーキを解除する (→P.185)

パーキングブレーキがオートモードのときは、シフトレバーをP以外にしたときに、自動でパーキングブレーキが解除されます。(→P.186)

- 3 ブレーキペダルから徐々に足を離し、アクセルペダルをゆっくり踏み発進する

■ 停車する

- 1 シフトレバーはDのまま、ブレーキペダルを踏む
- 2 必要に応じて、パーキングブレーキをかける (→P.185)

長時間停車する場合は、シフトレバーをPにします。(→P.180)

■ 駐車する

- 1 車を完全に停止させる
- 2 パーキングブレーキをかけて (→P.185)、シフトレバーをPにする (→P.185)
- 3 パワースイッチを押して、ハイブリッドシステムを停止する

- 4 電子キーを携帯していることを確認し、ドアを施錠する

坂道の途中で駐車をする場合は、必要に応じて輪止め※を使用してください。

※ 輪止めはレクサス販売店で購入することができます。

■ 上り坂で発進する

- 1 ブレーキペダルを踏んだまま、シフトレバーをDにする (→P.181)
- 2 パーキングブレーキスイッチを引いて、手でパーキングブレーキをかける (→P.185)
- 3 ブレーキペダルから徐々に足を離し、アクセルペダルをゆっくり踏む
- 4 車が動き出す感触を確認したら、パーキングブレーキスイッチを押し、パーキングブレーキを解除して発進する

知識

■ 上り坂発進について

ヒルスタートアシストコントロールが作動します。(→P.288)

■ 燃費を良くする走り方

ハイブリッド車も急加速を控えるなど、通常のカソリン車と同様の心がけが必要です。(→P.294)

■ 雨の日の運転について

- 雨の日は視界が悪くなり、またガラスが曇ったり、路面がすべりやすくなったりするので、慎重に走行してください。
- 雨の降りはじめは路面がよりすべりやすいため、慎重に走行してください。
- 雨の日の高速走行などでは、タイヤと路面のあいだに水膜が発生し、ハンド

ルやブレーキが効かなくなるおそれがあるので、スピードは控えめにしてください。

■ハイブリッドシステム出力の抑制について（ブレーキオーバーライドシステム）

- アクセルペダルとブレーキペダルが同時に踏まれたとき、ハイブリッドシステム出力を抑制する場合があります。
- ブレーキオーバーライドシステム作動中は、マルチインフォメーションディスプレイやヘッドアップディスプレイにメッセージが表示されます。

■急発進の抑制について（ドライブスタートコントロール）

- 次のような通常と異なる操作が行われた場合、ハイブリッドシステム出力を抑制する場合があります。
 - ・アクセルペダルを踏み込んだまま、シフトレバーを切りかえた（RからD、DからR、NからR、PからD、PからR）とき。（DはSポジションを含む）この場合、マルチインフォメーションディスプレイやヘッドアップディスプレイにメッセージが表示されます。表示された画面の指示に従ってください。
 - ・後退時にアクセルペダルを踏みすぎたとき。
- ドライブスタートコントロールが作動していると、ぬかるみや新雪などからの脱出が困難な場合があります。そのようなときは、TRCの作動を停止（→P.289）することにより、ドライブスタートコントロールが停止し、脱出しやすくなります。

■運転標識の取り付け

磁石式の初心運転者標識や高齢運転者標識などを樹脂バンパーやアルミボデー部に取り付けることはできません。

■環境に配慮した運転

→P.97

⚠ 警告

次の警告をお守りください。お守りいただかないと重大な傷害におよぶか、最悪の場合死亡につながるおそれがあります。

■発進するとき

車が動き出すことによる事故を防ぐため、READY インジケーターが点灯している状態で停車しているときは、常にブレーキペダルを踏んでください。クリーブ現象で車が動き出すのを防ぎます。

■運転するとき

- 踏み間違いを避けるため、ブレーキペダルとアクセルペダルの位置を十分把握した上で運転してください。
- ・アクセルペダルをブレーキペダルと間違えて踏むと、車が急発進して思わぬ事故につながるおそれがあります。
- ・後退するときは体をひねった姿勢となるため、ペダルの操作がしにくくなります。ペダル操作が確実にできるように注意してください。
- ・車を少し移動させるときも正しい運転姿勢をとり、ブレーキペダルとアクセルペダルが確実に踏めるようにしてください。
- ・ブレーキペダルは右足で操作してください。左足でのブレーキ操作は緊急時の反応が遅れるなど、思わぬ事故につながるおそれがあり危険です。

 **警告**

- ハイブリッド車は電気モーターでの走行時にエンジン音がしないため、周囲の人が車両の接近に気が付かない場合があります。車両接近通報装置が作動していても、周囲の騒音などが大きい場合は、車両の接近に気が付かないことがありますので、十分注意して運転してください。
- 燃えやすいものの上を走行したり、可燃物付近に車を止めたりしないでください。
排気管や排気ガスは高温になり、可燃物が近くにあると火災になるおそれがあります。
- 通常走行時は、走行中にハイブリッドシステムを停止しないでください。走行中にハイブリッドシステムを停止してもハンドルやブレーキの操作は可能ですが、ハンドルの操作力補助がなくなり、ハンドル操作が困難になります。安全を確認した上で、すみやかに道路脇に停車してください。
なお、通常の方法で車両を停止することができないような緊急時は、P.386を参照してください。
- 急な下り坂では、エンジンブレーキを使用してスピードを下げてください。フットブレーキを連続して使いすぎると、ブレーキが過熱して正常に機能しなくなります。(→P.180)
- 走行中はハンドル・シート・ドアミラー・インナーミラーの調整をしないでください。
運転を誤るおそれがあります。
- すべての乗員は頭や手、その他の体の一部を車から出さないようにしてください。

- AWD 車：オフロード走行をしないでください。
本格的なオフロード走行を目的とした AWD 車ではありません。やむを得ずオフロードを走行するときは、慎重に運転してください。
- 渡河などの水中走行はしないでください。
電装品のショートやエンジンの破損など、重大な車両故障の原因になるおそれがあります。
- すべりやすい路面を運転するとき
- 急ブレーキ・急加速・急ハンドルはタイヤがスリップし、車両の制御ができなくなるおそれがあります。
- 急激なアクセル操作、シフト操作によるエンジンブレーキやエンジン回転数の変化は、車が横すべりするなどのおそれがあります。
- 水たまり走行後はブレーキペダルを軽く踏んでブレーキが正常に働くことを確認してください。ブレーキパッドがぬれるとブレーキの効きが悪くなったり、ぬれていない片方だけが効いたりしてハンドルをとられるおそれがあります。
- シフトレバーを操作するとき
- シフトレバーを前進側のシフトポジションに入れたまま惰性で後退したり、Rに入れたまま惰性で前進することは絶対にやめてください。
思わぬ事故や故障につながるおそれがあります。
- 車両が動いているあいだは、シフトレバーをPに入れないでください。
トランスミッションにダメージを与えたり、車両のコントロールができなくなるおそれがあります。

警告

- 車両が前進しているあいだは、シフトレバーを R に入れしないでください。トランスミッションにダメージを与えたり、車両のコントロールができなくなるおそれがあります。
- 車両が後退しているあいだは、シフトレバーを前進側のシフトポジションに入れしないでください。トランスミッションにダメージを与えたり、車両のコントロールができなくなるおそれがあります。
- 走行中にシフトレバーを N に入れると、ハイブリッドシステムの動力伝達が解除され、エンジンブレーキが効かなくなります。
- アクセルペダルを踏み込んだまま操作しないように気を付けてください。シフトレバーが P または N 以外にあると、車が急発進して思わぬ事故につながるおそれがあり危険です。

■ 継続的にブレーキ付近から警告音 (キーキー音) が発生したとき

できるだけ早くレクサス販売店で点検を受け、ブレーキパッドを交換してください。必要なときにパッドの交換が行われないと、ディスクローターの損傷につながる場合があります。

ブレーキパッドやディスクローターなどの部品は、役割を果たすと共に摩耗していきます。摩耗の限界をこえて走行すると故障を引き起こすばかりでなく、事故につながるおそれがあります。

■ 停車するとき

- 不必要にアクセルペダルを踏み込まないでください。シフトレバーが P または N 以外にあると、車が急発進して思わぬ事故につながるおそれがあり危険です。

- 車が動き出すことによる事故を防ぐため、READY インジケーターが点灯しているときは常にブレーキペダルを踏み、必要に応じてパーキングブレーキをかけてください。
- 坂道で停車するときは、前後に動き出して事故につながることを防ぐため、常にブレーキペダルを踏み、必要に応じてパーキングブレーキをかけてください。
- 停車中に空ぶかしをしないでください。排気管が過熱し、可燃物が近くにあると火災につながるおそれがあり危険です。

■ 駐車するとき

- 炎天下では、メガネ・ライター・スプレー缶や炭酸飲料の缶などを車内に放置しないでください。放置したまましていると、次のようなことが起こるおそれがあり危険です。
 - ・ライターやスプレー缶からガスがもれたり、出火する
 - ・プラスチックレンズ・プラスチック素材のメガネが、変形またはひび割れを起こす
 - ・炭酸飲料の缶が破裂して車内を汚したり、電気部品がショートする原因になる
- ライターを車内に放置したままにしないでください。ライターをグローブボックスなどに入れておいたり、車内に落としたままにしておくと、荷物を押し込んだりシートを動かしたときにライターの操作部が誤作動し、火災につながるおそれがあり危険です。

 **警告**

- ウィンドウガラスなどには吸盤を取り付けしないでください。また、インストルメントパネルやダッシュボードの上に芳香剤などの容器を置かないでください。
吸盤や容器がレンズの働きをして、車両火災につながるおそれがあります。
- シルバー色などの金属蒸着フィルムを曲面ガラスに貼った場合は、ドアやウィンドウを開けたまま放置しないでください。
直射日光が曲面ガラスの内側に反射し、レンズの働きをして火災につながるおそれがあります。
- 車から離れるときは、必ずパーキングブレーキをかけ、シフトレバーをPにしてハイブリッドシステムを停止し、施錠してください。
READY インジケーターが点灯しているあいだは、車から離れないでください。
パーキングブレーキをかけずにシフトレバーをPにした状態では、車が動き思わぬ事故につながるおそれがあります。
- READY インジケーターが点灯しているとき、またはハイブリッドシステム停止直後は排気管にふれないでください。
やけどをするおそれがあります。

■ 仮眠するとき

必ずハイブリッドシステムを停止してください。
READY インジケーターが点灯した状態のまま仮眠すると、無意識にシフトレバーを動かしたり、アクセルペダルを踏み込んだりして、事故やハイブリッドシステムの異常過熱による火災が発生するおそれがあります。さらに、風通しの悪い場所に停めると、排気ガスが車内に侵入し、重大な健康障害におよぶか、最悪の場合死亡につながるおそれがあります。

■ ブレーキをかけるとき

- ブレーキがぬれているときは、普段よりも注意して走行してください。
ブレーキがぬれていると、制動距離が長くなり、ブレーキのかかりに、左右の違いが出るおそれがあります。また、パーキングブレーキがしっかりとかからないおそれもあります。
- 電子制御ブレーキシステムが機能しないときは、他の車に近付いたりしないでください。また、下り坂や急カーブを避けてください。
この場合ブレーキは作動しますが、通常よりもブレーキペダルを強く踏む必要があります。また制動距離も長くなります。ただちにブレーキの修理を受けてください。
- ブレーキシステムは2つ以上の独立したシステムで構成されており、1つの油圧システムが故障しても、残りは作動します。この場合、ブレーキペダルを通常より強く踏む必要があります。制動距離が長くなります。ただちにブレーキの修理を受けてください。

警告

■ 万一脱輪したときは (AWD 車)

いずれかのタイヤがが宙に浮いているときは、むやみに空転させないでください。駆動系部品の損傷や、車両の飛び出しによる思わぬ事故につながるおそれがあり危険です。

注意

■ 運転しているとき

- 運転中にアクセルペダルとブレーキペダルを同時に踏まないでください。アクセルペダルとブレーキペダルを同時に踏むと、ハイブリッドシステム出力を抑制する場合があります。
- 坂道で停車するために、アクセルペダルを使ったり、アクセルペダルとブレーキペダルを同時に踏んだりしないでください。

■ 駐車するとき

必ずパーキングブレーキをかけシフトレバーを P にしてください。パーキングブレーキをかけシフトレバーを P にしておかないと、車が動き出したり、誤ってアクセルペダルを踏み込んだときに急発進するおそれがあります。

■ 部品の損傷を防ぐために

- パワーステアリングモーターの損傷を防ぐため、ハンドルをいっぱいにまわした状態を長く続けないでください。
- ディスクホイールなどの損傷を防ぐため、段差などを通過するときは、できるだけゆっくり走行してください。

■ 走行中にタイヤがパンクしたら

次のようなときはタイヤのパンクや損傷が考えられます。ハンドルをしっかりと持って徐々にブレーキをかけ、スピードを落としてください。

- ハンドルがとられる
- 異常な音や振動がある
- 車両が異常に傾く

タイヤがパンクした場合の対処法は P.405, 415 をご覧ください。

■ 冠水路走行に関する注意

大雨などで冠水した道路では、次のような重大な損傷を与えるおそれがあるため、走行しないでください。

- エンストする
- 電装品がショートする
- 水を吸い込んでのエンジン破損

万一、冠水した道路を走行し、水中に浸かってしまったときは必ず雷克萨斯販売店で次の点検をしてください。

- ブレーキの効き具合
- エンジン・ハイブリッド用トランスミッションなどのオイルやフルードの量および質の変化
- 各ベアリング・各ジョイント部などの潤滑不良

荷物を積むときの注意

安全で快適なドライブをするために、荷物を積むときは次のことをお守りください。

警告

■ 積んではいけないもの

次のようなものを積むと引火するおそれがあり危険です。

- 燃料が入った容器
- スプレー缶

■ 荷物を積むとき

次のことを必ずお守りください。

お守りいただかないと、ブレーキペダル・アクセルペダルを正しく操作できなかつたり、荷物が視界をさえぎつたり、荷物が乗員に衝突したりして、思わぬ事故につながるおそれがあり危険です。

- できるだけ荷物はラゲージルームに積んでください。
- シート背もたれより高いものをラゲージルームに積まないでください。
- 後席のシート背もたれを折りたんで荷物を積むときは、荷物を積み重ねないでください。
- 後席のシート背もたれを折りたんで、寸法が長い荷物を積むときは、できるだけ前席シート背もたれの真うしろには積まないでください。
- ラゲージルームに人を乗せないでください。乗員用には設計されていません。乗員は、適切にシートベルトを着用させ、座席に座らせてください。

- 次の場所には荷物を積まないでください。

- ・ 運転席足元
- ・ 助手席やリヤ席（荷物を積み重ねる場合）
- ・ トノカバー
- ・ インストルメントパネル
- ・ ダッシュボード

- 室内に積んだ荷物はすべてしっかりと安定させてください。

- ルーフレール装着車：ルーフレールには直接荷物を置かないでください。荷くずれを起こしたりして思わぬ事故につながるおそれがあり危険です。

■ 荷物の重量・荷重のかけ方について

- 荷物を積み過ぎないでください。
- 荷重を不均等につけかけないようにしてください。

これはタイヤに負担をかけるだけでなく、ハンドルの操作性やブレーキ制御の低下により思わぬ事故につながり、重大な傷害におよぶか、最悪の場合死亡につながるおそれがあります。

■ ルーフレールを使用するときは★

ルーフレールをルーフラゲージキャリアとして使用するときは、2つ以上のレクサス純正キャリアを装着してください。レクサス純正品以外を装着される場合は、レクサス純正品に相当するものを装着してください。

ルーフラゲージキャリアに荷物を積むときは、次のことをお守りください。

- ★：グレード、オプションなどにより、装備の有無があります。

- 車両に荷重が均等になるように荷物を積んでください。

 警告

- 車両の大きさ（全長、全幅）を超える荷物を積まないでください。
- 走行する前に、荷物が確実に固定されていることを確認してください。
- ルーフラゲージキャリアに荷物を積むと、車両の重心が高くなります。高速走行、急加速、急旋回、急ブレーキなどは避けてください。車両を適切に操作することができなくなることで横転し、重大な傷害におよぶか、最悪の場合死亡につながるおそれがあります。
- 長距離走行、荒れた路面での走行、高速走行をするときは、時おり車両を止めて、荷物が固定した位置にあることを確認してください。
- 75kg以上の荷物を積まないでください。

 注意

■ 荷物を積むとき

ムーンルーフ★やパノラマムーンルーフ★に荷物が触れないようにしてください。お守りいただかないと傷が付いたり割れたりするおそれがあります。

★：グレード、オプションなどにより、装備の有無があります。

パワー（イグニッション）スイッチ

電子キーを携帯して次の操作を行うことで、ハイブリッドシステムの始動またはパワースイッチのモードを切りかえることができます。

ハイブリッドシステムを始動するには

- 1 パーキングブレーキがかかっていることを確認する
- 2 シフトレバーがPの位置にあることを確認する
- 3 ブレーキペダルをしっかりと踏む
マルチインフォメーションディスプレイにとメッセージが表示されます。

表示されないと、ハイブリッドシステムは始動しません。

- 4 パワースイッチを短く確実に押す
短く確実に押せば、押し続ける必要はありません。

READY インジケーターが点灯すれば、ハイブリッドシステムは正常に始動しています。

READY インジケーターが点灯するまでブレーキペダルを踏み続けてください。パワースイッチのどのモードからでもハ

イブリッドシステムを始動できます。



- 5 READY インジケーターが点灯したことを確認する

READY インジケーターが消灯している状態では走行できません。

知識

■ パワースイッチ照明

状況に応じて、次のようにパワースイッチ照明が切りかわります。

- いずれかのドアが開いているとき、もしくはパワースイッチをアクセサリモードまたはONモードからOFFにしたときは、パワースイッチ照明が遅く点滅します。
- 電子キーを携帯したままブレーキペダルを踏むと、パワースイッチ照明が遅く点滅します。
- パワースイッチがアクセサリモード、またはONモードのときは、パワースイッチ照明が点灯します。

■ ハイブリッドシステムが始動しないとき

- イモビライザーシステムが解除されていない可能性があります。(→P.66) レクサス販売店へご連絡ください。

●シフトレバーがPの位置にあるか確認してください。ハイブリッドシステムを始動するときに、シフトレバーが傾いたり、P以外の位置にするとハイブリッドシステムを始動できないことがあります。マルチインフォメーションディスプレイに“始動時はPレンジに入れてください”が表示されます。

●メカニカルキーを使ってドアを解錠した場合は、スマートエントリー&スタートシステムでハイブリッドシステムを始動することができません。ハイブリッドシステムを始動するには、P.430を参照してください。または、乗車中に電子キーを携帯し、施錠した場合(→P.110)はハイブリッドシステムを始動できます。

■外気温が低いときは

ハイブリッドシステム始動時にREADYインジケータの点滅時間が長くなる場合があります。READYインジケータが点灯すれば走行可能になりますので点灯するまでそのままお待ちください。

■ハイブリッド車特有の音と振動について

→P.60

■電子キーの電池の消耗について

→P.104

■スマートエントリー&スタートシステムが正常に働かないおそれのある状況

→P.126

■ご留意いただきたいこと

→P.127

■ステアリングロック機能

●パワースイッチをOFFにしたあとにドアを開閉すると、ステアリングロック機能によりハンドルが固定されます。パワースイッチを操作すると、ステアリングロックは自動で解除されます。

●ステアリングロックが解除できないときは、マルチインフォメーションディスプレイに“ハンドルを左右に回しながらパワースイッチを押してください”が表示されます。シフトレバーがPの位置にあることを確認して、ハンドルを左右にまわしながらパワースイッチを短く確実に押してください。

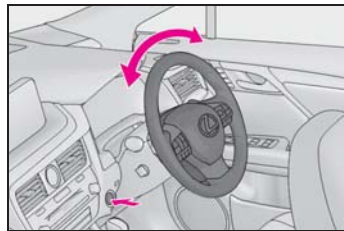

●短時間にハイブリッドシステムの始動・停止をくり返すと、モーターのオーバーヒート防止のために作動制限することがあります。その場合は操作を控えてください。10秒程度でもとの状態にもどります。

■マルチインフォメーションディスプレイに“スマートエントリー&スタートシステム故障 取扱書を確認”が表示されたときは

システムに異常があるおそれがあります。ただちにレクサス販売店で点検を受けてください。

■万一、READYインジケータが点灯しないときは

正しい手順で始動操作を行ってもREADYインジケータが点灯しない場合は、ただちにレクサス販売店へご連絡ください。

■ハイブリッドシステムに異常があるときは

→P.65

■電子キーの電池交換

→P.373

■ パワースイッチの操作について

- スイッチを短く確実に押せていない場合は、モードの切りかえやハイブリッドシステムの始動ができない場合があります。
- パワースイッチ OFF 後、すぐに再始動した場合は、ハイブリッドシステムが始動しない場合があります。パワースイッチ OFF 後の再始動は、数秒待つてから操作してください。

■ カスタマイズ機能

カスタマイズ機能でスマートエントリー & スタートシステムを非作動にしたときは、P.429 を参照してください。



警告

■ ハイブリッドシステムを始動するとき

必ず運転席に座って行ってください。このとき決してアクセルペダルは踏まないでください。思わぬ事故につながり、重大な傷害におよぶか、最悪の場合死亡につながるおそれがあります。

■ 走行中の警告

ハイブリッドシステムの停止などで車両滑走状態になったときは、車両が安全な状態で停止するまでドアを開けたり、ロック操作をしたりしないでください。ステアリングロック機能が作動し、思わぬ事故につながり、重大な傷害におよぶか、最悪の場合死亡につながるおそれがあります。



注意

■ ハイブリッドシステムを始動するとき

もしハイブリッドシステムが始動しにくい場合は、ただちにレクサス販売店で点検を受けてください。

■ パワースイッチの操作について

パワースイッチ操作時に引っかかりなどの違和感があるときは、故障のおそれがあります。すみやかにレクサス販売店にご連絡ください。

ハイブリッドシステムを停止するには

- 1 車両を完全に停止させる
- 2 パーキングブレーキをかけて（→P.185）、シフトレバーをPの位置にする
- 3 パワースイッチを押す
- 4 ブレーキペダルから足を離してメーターの表示が消灯していることを確認する



警告

■ 緊急時のハイブリッドシステム停止方法

走行中にハイブリッドシステムを緊急停止したい場合には、パワースイッチを2秒以上押し続けるか、素早く3回以上連続で押してください。（→P.386）ただし、緊急時以外は走行中にパワースイッチにふれないでください。走行中にハイブリッドシステムを停止してもハンドルやブレーキの操作は可能ですが、ハンドルの操作力補助がなくなり、ハンドル操作が困難になります。安全を確認した上で、すみやかに道路脇に停車してください。

パワースイッチを切りかえるには

ブレーキペダルを踏まずにパワースイッチを押すと、モードを切りかえることができます。（スイッチを押すごとにモードが切りかわります）

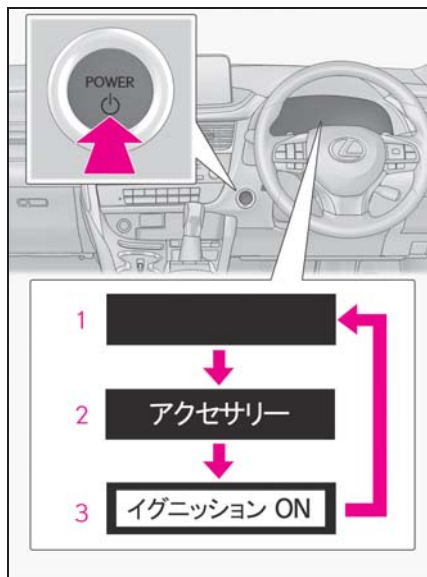

1 OFF※

非常点滅灯が使用できます。

2 アクセサリーモード

オーディオなどの電装品が使用できます。メーターに“アクセサリー”が表示されます。

3 ONモード

すべての電装品が使用できます。メーターに“イグニッション ON”が表示されます。

※シフトレバーがP以外のときはアクセサリーモードになり、OFFになります。

知識

■自動電源 OFF 機能

シフトレバーがPにあるとき、20分以上アクセサリーモードか1時間以上ONモード（ハイブリッドシステムが作動していない状態）にしたままにしておくと、パワースイッチが自動でOFFになります。

ただし、自動電源 OFF 機能は、補機バッ

テリーあがりを完全に防ぐものではありません。ハイブリッドシステムが作動していないときは、パワースイッチをアクセサリモードまたはONモードにしたまま長時間放置しないでください。

⚠ 注意

■補機バッテリーあがりを防止するために

- ハイブリッドシステム停止中は、パワースイッチをアクセサリモードまたはONモードにしたまま長時間放置しないでください。
- ハイブリッドシステム停止中に、メーターの“アクセサリー”または“イグニッション ON”の表示が消灯していない場合、パワースイッチがOFFになっていません。パワースイッチをOFFにしてから車両を離れてください。

シフトレバーがP以外でハイブリッドシステムを停止したとき

シフトレバーがP以外でハイブリッドシステムを停止させた場合、ハイブリッドシステムは停止しますが、パワースイッチのモードはOFFになりません。次の手順でOFFにしてください。

- 1 パーキングブレーキがかかっていることを確認する
- 2 シフトレバーをPの位置にする
- 3 マルチインフォメーションディスプレイに“電源をOffしてください”が表示されていることを確認し、パワースイッチを1回押す
- 4 マルチインフォメーションディスプレイの“電源をOffしてくだ

さい” の表示が消灯していることを確認する

⚠ 注意

■ 補機バッテリーあがりを防止するために

シフトレバーがP以外でハイブリッドシステムを停止させないでください。シフトレバーがP以外でハイブリッドシステムを停止させた場合、パワースイッチがアクセサリモードとなるため、そのまま放置すると補機バッテリーあがりの原因となります。

EV ドライブモード

EV ドライブモードは、駆動用電池から電力を供給し、電気モーターのみを使って走行するモードです。早朝、深夜の住宅街や屋内の駐車場などで、騒音や排気ガスを気にすることなく走行することができます。

EV ドライブモードの切りかえ

EV ドライブモードの ON / OFF を切りかえる

EV ドライブモードになると、EV ドライブモード表示灯が点灯します。

もう一度スイッチを押すと通常走行（ガソリンエンジンと電気モーターによる走行）にもどります。

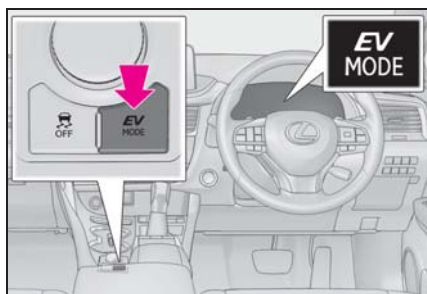

□ 知識

■ EV ドライブモードの切りかえについて

次のときは EV ドライブモードに切りかわらない場合があります。EV ドライブモードに切りかわらないときはブザーが鳴り、マルチインフォメーションディスプレイにメッセージが表示されます。

- ハイブリッドシステムが高温のとき
炎天下に駐車したあとや登降坂、高速走行後など

- ハイブリッドシステムが低温のとき
約 0° C を下まわるとなような低温下に長時間駐車したあとなど
- ガソリンエンジンが暖機運転中のとき
- 駆動用電池の充電量が低いとき
エネルギーモニターに表示される駆動用電池の残量が少ない状態 (→P.95)
- 車速が高いとき
- アクセルペダルを大きく踏み込んだときや坂道など
- フロントウインドウガラスの曇り取りを使用しているとき

■ ガソリンエンジンが冷えているときの EV ドライブモードの切りかえについて

ガソリンエンジンが冷えているときにハイブリッドシステムを始動した場合、しばらくすると暖機運転のためガソリンエンジンが自動的に始動し、EV ドライブモードに切りかえることができなくなります。

ハイブリッドシステム始動操作後、READY インジケーターが点灯したら、ガソリンエンジンが始動する前に EV ドライブモードスイッチを押してください。

■ EV ドライブモードの自動解除について

EV ドライブモードで走行中、次のときは自動的に通常走行（ガソリンエンジンと電気モーターによる走行）になることがあります。EV ドライブモードが解除されるときは、ブザーが鳴り、EV ドライブモード表示灯が点滅したあと消灯し、マルチインフォメーションディスプレイにメッセージが表示されます。

- 駆動用電池の充電量が低下したとき
エネルギーモニターに表示される駆動用電池の残量が少ない状態 (→P.95)
- 車速が高いとき
- アクセルペダルを大きく踏み込んだときや坂道など

■ EV ドライブモードの走行可能距離

EV ドライブモードの走行可能距離は数百 m から約 1km 程度です。ただし、車両の状況によっては EV ドライブモードが使用できない場合があります。（走行距離は、駆動用電池の充電量や走行状態によって異なります）

■ 燃費について

ハイブリッドシステムは、通常走行（ガソリンエンジンと電気モーターによる走行）において、最も燃費がよくなるように制御されています。EV ドライブモードを多用すると、燃費が悪くなることがあります。

■ マルチインフォメーションディスプレイに“EV モードに現在切りかえできません”と表示されたときは

EV ドライブモードを使用できません。EV ドライブモードを使用できない理由（暖機中／電池充電不足／EV 速度域超過／アクセル踏み過ぎ）が表示される場合があります。EV ドライブモードが使用できる状況になってから使用してください。

■ マルチインフォメーションディスプレイに“EV モードが解除されました”と表示されたときは

EV ドライブモードが自動解除されています。EV ドライブモードを使用できない理由（電池充電不足／EV 速度域超過／アクセル踏み過ぎ）が表示される場合があります。しばらく走行してから使用してください。

警告

■ 走行中は

EV ドライブモードではエンジン音がしないため、周囲の人が車両の発進や接近に気が付かない場合があります。車両接近通報装置が作動していても、周囲の騒音などが大きい場合は、車両の接近に気が付かない場合がありますので、十分注意して運転してください。

トランスミッション

目的や状況に応じてシフトポジションを選択してください。

シフトポジションの使用目的について

シフトポジション	目的および状態
P	駐車またはハイブリッドシステムの始動
R	後退
N	動力が伝わらない状態
D	通常走行※1
S	S モード走行※2 (→P.183)

※1 燃費向上や騒音の低減のために、通常は D ポジションを使用してください。

※2 S モードではシフトレンジを選択することで、加速力やエンジンブレーキを切りかえることができます。

知識

■ リバース警告ブザー

シフトレバーを R に入れるとブザーが鳴り、R にあることを運転者に知らせます。

■ レーダークルーズコントロール（全車速追従機能付き）を使って走行しているとき

エンジンブレーキを目的に次の操作を行っても、レーダークルーズコントロール（全車速追従機能付き）が解除されないためエンジンブレーキは効きません。

- D・S モードで走行中に 5 または 4 レンジにシフトダウンしたとき（→P.234）
- D ポジションで走行中に走行モードをス

スポーツモードにしたとき (→P.286)

■急発進の抑制について (ドライブスタートコントロール)

→P.167

警告

■すべりやすい路面を走行するとき

急なアクセル操作や、シフト操作を行わないでください。エンジンブレーキ力の急激な変化が横すべりやスピンの原因になりますので注意してください。

注意

■駆動用電池の充電について

シフトレバーがNでは、ガソリンエンジンが回転していても駆動用電池は充電されないため、Nで長時間放置すると駆動用電池の残量が低下し、走行不能になるおそれがあります。

シフトレバーの動かし方

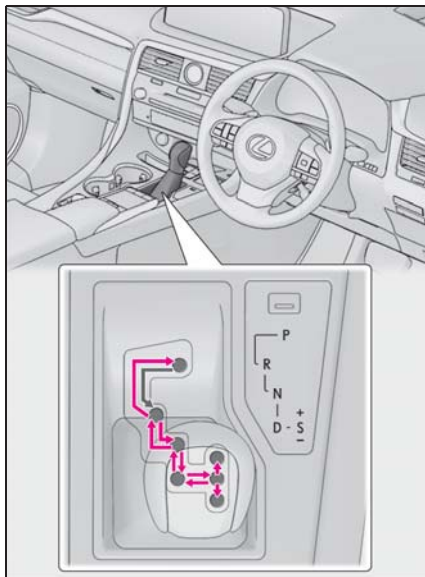

← パワースイッチがONモードの状態、ブレーキペダルを踏んだまま操作します。

PとDのあいだの操作は、ブレーキペダルを踏み、車を完全に止めてから行ってください。

知識

■シフトロックシステム

シフトロックシステムは、発進時のシフトレバーの誤操作を防ぐシステムです。

パワースイッチがONモードでブレーキペダルを踏んだ状態でなければ、シフトレバーをPからシフトできません。

■シフトレバーをPからシフトできないとき

ブレーキペダルを踏んでいることを確認してください。

ブレーキペダルを踏んだ状態でシフトレバーがシフトできない場合、シフトロックシステムなどの故障が考えられます。ただちにレクサス販売店で点検を受けてください。

ただし一時的な処置として、次の方法でシフトレバーをシフトすることができません。

シフトロックの解除のしかた：

- 1 パワースイッチをONモードにし、パーキングブレーキがかかっていることを確認する (→P.176, 185)
- 2 パワースイッチをOFFにする
- 3 ブレーキペダルを踏む
- 4 マイナスドライバーなどを使ってカバーを取りはずす

傷が付くのを防ぐため、マイナスドライバーの先端に布などを巻いて保護してく

ださい。

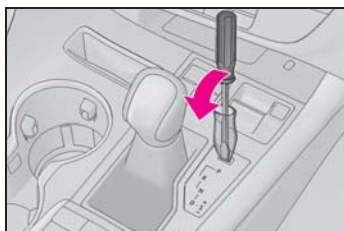

- 5 シフトロック解除ボタンを押す
ボタンを押しているあいだは、レバーをシフトできます。

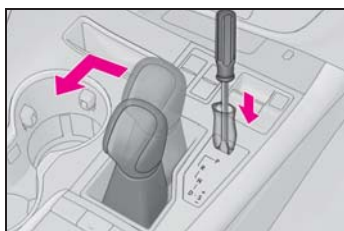

⚠ 警告

■シフトロック解除時の事故を防ぐために

シフトロック解除ボタンを押すときは、必ずパーキングブレーキをかけブレーキペダルを踏んでください。

誤ってアクセルペダルを踏んでいると、シフトロック解除ボタンを押してシフトレバーを操作したときに、車が急発進して思わぬ事故につながり、重大な傷害におよぶか最悪の場合死亡につながるおそれがあります。

走行モードの選択

→P.286

D ポジションでのシフトレンジ選択

パドルシフトスイッチの“-”側を操作すると、一時的にシフトレン

ジを選択する走行へ切りかわります。シフトレンジを選択することで、エンジンブレーキ力を切りかえることができます。パドルシフトスイッチの“-”側または“+”側の操作でシフトレンジを選択することができます。

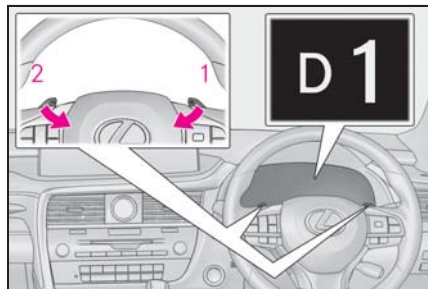

- 1 シフトアップ
- 2 シフトダウン

D1 から D6 レンジのあいだで選択されているシフトレンジがメーターに表示されます。

パドルシフトスイッチを操作したときの初期レンジは、車速に応じて D4 または D5 に設定されます。

通常走行にもどすときは、パドルシフトスイッチの“+”側を一定時間以上保持します。

■シフトレンジ機能

- エンジンブレーキ力は、6 段階から選択が可能です。
- シフトレンジの数字が小さい方が、エンジンブレーキ力は大きくなり、エンジン回転数も高くなります。

□ 知識

- D ポジションでパドルシフトスイッチの“-”側を操作したとき
走行状態に適したエンジンブレーキ力を

得られるレンジにダウンします。

■ Dポジションでのレンジ選択の自動解除

次のとき、自動的に D ポジションでのレンジ選択が解除されます。

- 停車したとき
- アクセルペダルを一定時間以上踏み続けたとき
- シフトレバーを D 以外にしたとき

■ シフトダウン制限警告ブザー

安全や走行性能を確保するため、シフトダウン操作には制限があり、シフトレバーまたはパドルシフトスイッチを操作してもシフトダウンできない場合があります。(このときブザーが 2 回鳴ります)

S モードでのシフトレンジ選択

シフトレバーを S ポジションにすると、S モードに切りかわります。シフトレバーまたはパドルシフトスイッチの操作で思い通りのシフトレンジを選択し、運転することができます。シフトレバーまたはパドルシフトスイッチの“-”側または“+”側の操作でシフトレンジを選択することができます。

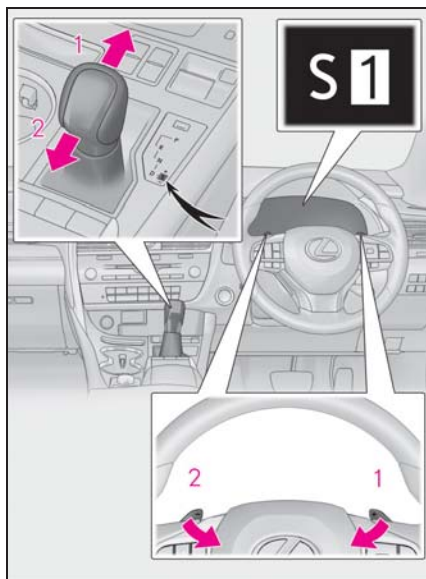

1 シフトアップ

2 シフトダウン

S1 から S6 レンジのあいだで選択されているシフトレンジがメーターに表示されます。

S ポジションへ操作したときの初期レンジは、車速に応じて S4 または S5 に設定されます。

■ シフトレンジ機能

- 加速力・エンジンプレーキ力は、6 段階から選択が可能です。
- シフトレンジの数字が小さい方が、加速力・エンジンプレーキ力は大きくなり、エンジン回転数も高くなります。
- 1 から 4 のシフトレンジでの加速時は、車速に応じて、シフトレンジが自動的に切りかわります。

□ 知識

■ S モードについて

- S4 レンジ以下のとき、シフトレバーを

“+”側へ保持するとS6レンジに設定されます。

- エンジン過回転前に自動的にシフトアップします。

■ シフトダウン制限警告ブザー

安全や走行性能を確保するため、シフトダウン操作には制限があり、パドルシフトスイッチを操作してもシフトダウンできない場合があります。(このときブザーが2回鳴ります)

方向指示レバー

操作のしかた

レバー操作により、次のように運転者の意思を表示することができます。

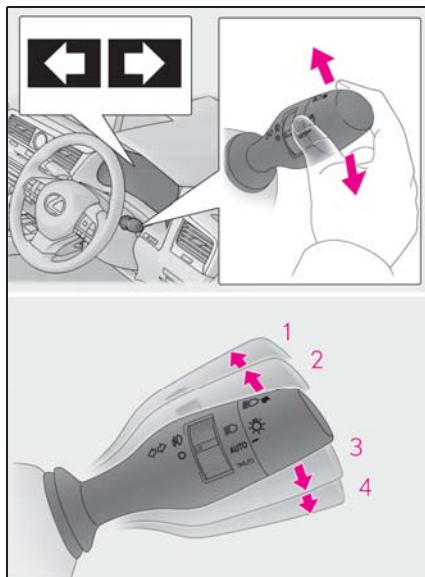

- 1 左折
- 2 左側へ車線変更
(レバーを途中で保持)

レバーを離すまで、左側方向指示灯が点滅します。

- 3 右側へ車線変更
(レバーを途中で保持)

レバーを離すまで、右側方向指示灯が点滅します。

- 4 右折

知識

■ 作動条件

パワースイッチがONモードのとき

- 表示灯の点滅が異常に速くなったときは

方向指示灯の電球が切れていないか確認してください。

電動パーキングブレーキ

自動または手動でパーキングブレーキをかける・解除することができます。

オートモードのときは、シフトレバーの操作に応じてパーキングブレーキが自動で作動します。また、オートモードのときでも手動でパーキングブレーキをかける・解除することができます。

操作のしかた

- マニュアルモード

手動でパーキングブレーキをかける・解除することができます。

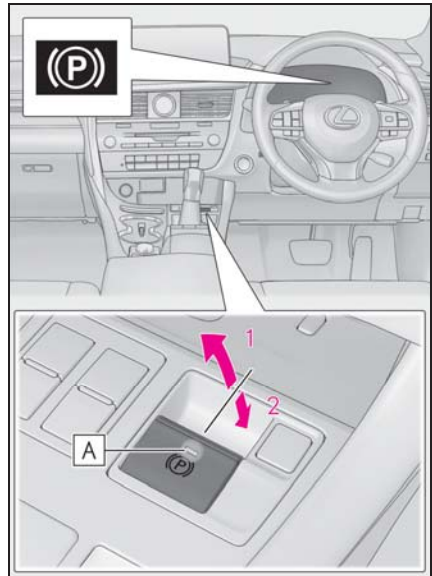

A パーキングブレーキランプ

- 1 スイッチを引き、パーキングブレーキをかける

パーキングブレーキ表示灯とパーキングブレーキランプが点灯します。

緊急時、走行中にパーキングブレーキをかける必要があるときは、スイッチを引き続けてください。

2 スイッチを押し、パーキングブレーキを解除する

ブレーキペダルを踏みながら、またはアクセルペダルをゆっくりと踏みながら操作してください。

パーキングブレーキ表示灯とパーキングブレーキランプが消灯します。

パーキングブレーキ表示灯とパーキングブレーキランプが点滅した場合は、再度スイッチを操作してください。(→P.398)

■ オートモードを ON にする

停車中に、“オートモード On” がマルチインフォメーションディスプレイに表示されるまでスイッチを引き続ける

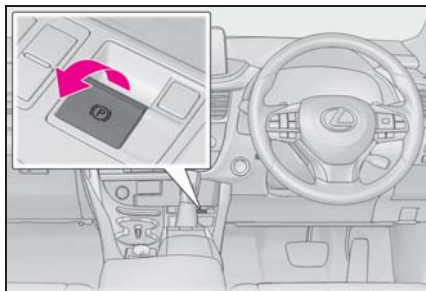

オートモードを ON にすると、パーキングブレーキが次のように作動します。

- シフトレバーをPからP以外にしたとき：パーキングブレーキが解除され、パーキングブレーキ表示灯とパーキングブレーキランプが消灯します。
- シフトレバーをP以外からPにしたとき：パーキングブレーキがかかり、パーキングブレーキ表示灯と

パーキングブレーキランプが点灯します。

シフトレバーは、ブレーキペダルを踏みながら操作してください。

■ オートモードを OFF にする

停車中に、“オートモード Off” がマルチインフォメーションディスプレイに表示されるまでスイッチを押し続ける

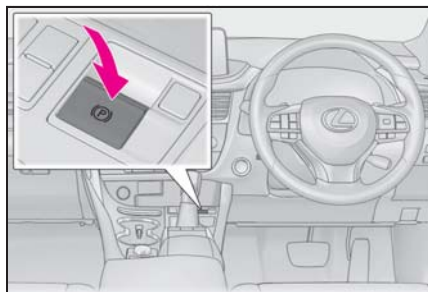

□ 知識

■ パーキングブレーキの作動

- パワースイッチが ON モード以外では、パーキングブレーキスイッチによる解除はできません。
- パワースイッチが ON モード以外では、オートモードによる作動（かける・解除する）はできません。

■ パーキングブレーキ自動解除機能について

アクセルペダルをゆっくりと踏むとパーキングブレーキが自動で解除されます。次の条件をすべて満たすと自動解除機能が作動します。

- 運転席ドアが閉じている
- 運転席シートベルトを着用している
- シフトレバーが前進もしくは後退の位置にある
- エンジン警告灯やブレーキ警告灯が消灯している

アクセルペダルを踏んでもパーキングブレーキが解除しない場合は、手で解除してください。

■ **マルチインフォメーションディスプレイに“パーキングブレーキ高温 現在使用できません”が表示されたときは**

短時間に作動をくり返すと、システムの過熱防止のために作動制限することがあります。その場合は、操作を控えてください。1分程度でもとの状態にもどります。

■ **マルチインフォメーションディスプレイに“EPB 動作停止”または“パーキングブレーキ現在使用できません”が表示されたときは**

パーキングブレーキスイッチを操作してください。何度か操作しても表示が消えない場合は、システムに異常があるおそれがあります。ただちにレクサス販売店で点検を受けてください。

■ **パーキングブレーキの作動音**

パーキングブレーキが作動するとき、モーターの音（“ウィーン”という音）が聞こえることがありますが、異常ではありません。

■ **パーキングブレーキ表示灯とパーキングブレーキランプについて**

- パーキングブレーキをかけたとき、パワースイッチのモードによって、次のようにパーキングブレーキ表示灯とパーキングブレーキランプが点灯します。
 - ON モード：パーキングブレーキを解除するまで点灯します。
 - ON モード以外：約 15 秒間点灯します。
- パーキングブレーキをかけた状態でパワースイッチを OFF にしたとき、パーキングブレーキ表示灯とパーキングブレーキランプが約 15 秒間点灯したままになりますが、異常ではありません。

■ **モードの切りかえについて**

オートモードの ON/OFF を切りかえるとメーター内のマルチインフォメーションディスプレイにメッセージが表示され、ブザーが吹鳴します。

■ **駐車するとき**

→P.166

■ **パーキングブレーキ未解除警告ブザー**

パーキングブレーキをかけたまま走行すると、警告ブザーが鳴り、マルチインフォメーションディスプレイに“パーキングブレーキを解除してください”が表示されます。

■ **警告メッセージ・警告ブザーについて**

操作に関して注意が必要な場合や、システムに異常が発生したときには、警告メッセージ・警告ブザーで注意をうながします。マルチインフォメーションディスプレイに警告メッセージが表示されたときは、表示された画面の指示に従ってください。

■ **ブレーキ警告灯が点灯したとき**

→P.393

■ **冬季のパーキングブレーキの使用について**

→P.296

 **警告**

■ **駐車するとき**

お子さまだけを車の中に残したままにしないでください。お子さまが誤ってパーキングブレーキを解除し、車が動き出して思わぬ事故につながり、重大な傷害におよぶか、最悪の場合死亡につながるおそれがあります。

警告

■ パーキングブレーキスイッチについて

パーキングブレーキスイッチの周辺にものを置かないでください。ものとスイッチが干渉して、思わぬパーキングブレーキの作動につながるおそれがあります。

注意

■ 駐車するとき

車から離れるときは、シフトレバーをPにし、パーキングブレーキをかけて、車が動かないことを確認してください。

■ システムに異常が発生したら

安全な場所に車を止め、警告表示を確認してください。

■ 故障などでかかったままになったとき

パーキングブレーキがかかったまま走行すると、ブレーキ部品が過熱し、ブレーキの効きが悪くなったり、早く摩耗したりするおそれがあります。ただちにレクサス販売店で点検を受けてください。

ブレーキホールド

シフトレバーがD・SまたはNでブレーキホールドシステムがONのとき、ブレーキペダルを踏んで停車するとブレーキがかかったまま保持されます。シフトレバーがDまたはSのとき、アクセルペダルを踏むと同時に解除され、スムーズに発進できます。

システムを作動させるには

スイッチを押して、ブレーキホールドシステムをONにする

ブレーキホールドスタンバイ表示灯（緑）**A**が点灯します。ブレーキ保持中はブレーキホールド作動表示灯（黄）**B**が点灯します。

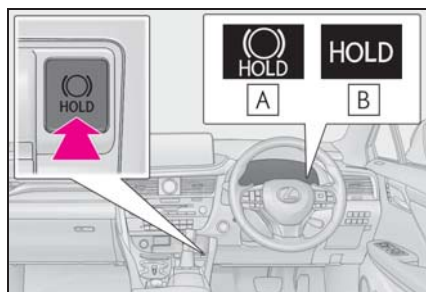

知識

■ システムの作動条件

次のときはブレーキホールドシステムをONにできません。

- 運転席ドアが閉まっていない
- 運転席シートベルトを着用していない

ブレーキホールドシステムがONのときに上記いずれかを検出したときは、システムがOFFになり、ブレーキホールドスタンバイ表示灯（緑）が消灯します。ブ

レーキ保持中に検出した場合は、さらに警告音と共にマルチインフォメーションディスプレイにメッセージが表示され、自動的にパーキングブレーキがかかります。

■ ブレーキ保持について

- ブレーキ保持中にブレーキペダルが踏まれていない状態が約3分継続すると、自動的にパーキングブレーキがかかります。このときはブザーが鳴り、マルチインフォメーションディスプレイにメッセージが表示されます。
- 急坂路ではブレーキ保持できないことがあります。その場合運転者が、ブレーキをかける必要があります。このときブザーが鳴り、マルチインフォメーションディスプレイにメッセージが表示されます。表示された画面の指示に従ってください。
- ブレーキ保持中にシステムをOFFにするときは、ブレーキペダルをしっかり踏み、もう一度スイッチを押してください。

■ ブレーキ保持中にパーキングブレーキが自動的にかかったとき

発進時は次のいずれかの操作でパーキングブレーキを解除してください。

- 運転席シートベルトを着用した状態でアクセルペダルを踏む
- ブレーキペダルを踏みながら、パーキングブレーキスイッチを操作して手動で解除する

操作したあとパーキングブレーキ表示灯が消灯したことを確認してください。

(→P.185)

■ レクサス販売店で点検が必要なとき

ブレーキホールドシステムの作動条件を満たしているときに、ブレーキホールドスイッチを押してもブレーキホールドスタンバイ表示灯（緑）が点灯しないとき

はシステムの異常が考えられます。ただちにレクサス販売店で点検を受けてください。

■ マルチインフォメーションディスプレイに“BrakeHold 故障”が表示されたときは

システムに異常があるおそれがあります。ただちにレクサス販売店で点検を受けてください。

■ 警告メッセージ・警告ブザーについて

操作に関して注意が必要な場合や、システムに異常が発生したときには、警告メッセージ・警告ブザーで注意をうながします。マルチインフォメーションディスプレイに警告メッセージが表示されたときは、表示された画面の指示に従ってください。

■ ブレーキホールド作動表示灯（黄）が点滅したときは

→P.398

▲ 警告

■ 急坂路では

急坂路でブレーキホールドシステムを使用するときは注意してください。急坂路ではブレーキホールドシステムにてブレーキを保持できないことがあります。

■ すべりやすい路面では

タイヤのグリップ限界をこえて停車させることはできません。すべりやすい路面での使用は控えてください。

**■ 駐車するとき**

ブレーキホールドは長時間駐車するための機能ではありません。ブレーキ保持中にパワースイッチを OFF にすると、保持が解除されて車が動き出す場合があります。パワースイッチを操作するときは、ブレーキペダルを踏み、シフトレバーを P にして、パーキングブレーキをかけてください。

ランプスイッチ

自動または手でヘッドランプなどを点灯・消灯できます。

点灯のしかた

次のように  スイッチを操作すると、ランプが点灯します。

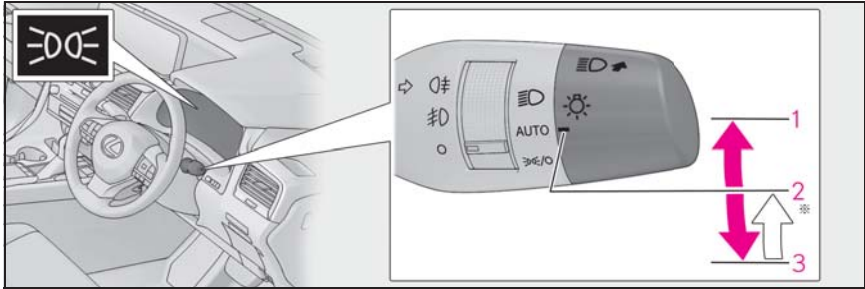

※ スイッチを **3**  の位置へ操作し手を離すと、自動的に **2** **AUTO** の位置へ戻ります。



ポジション	点灯状態	
	周囲が明るいとき	周囲が暗いとき
1 	ヘッドランプ・スモールランプが点灯	
2 AUTO ※ ¹	LED デイライト (→P.192) が点灯	ヘッドランプ・スモールランプが点灯
3  ※ ¹	スモールランプが点灯	スモールランプが点灯※ ²

上記の表のスモールランプは、車幅灯・尾灯・インストルメントパネルランプを意味します。

※¹ 操作するたびに、**2** **AUTO** による点灯状態と **3**  による点灯状態が切りかわります。



※² 停車中のみ点灯可能。車両を発進させると **2** **AUTO** による点灯状態に切りかわります。

消灯のしかた

 スイッチ **3**  の位置で 1 秒以上保持すると、次のように作動します。

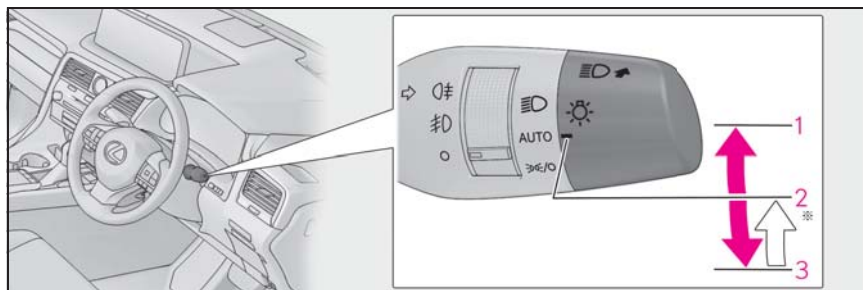
消灯中に **1**  か **3**  の位置へ操作すると消灯状態が解除されます。



※ スイッチを **3**  の位置へ操作し手を離すと、自動的に **2**  AUTO の位置へ戻ります。

ポジション	点灯状態	
	周囲が明るいとき	周囲が暗いとき
3 	ヘッドランプ・スモールランプ・LED デイライト (→P.192) が消灯	ヘッドランプ・スモールランプが消灯※

※ 停車中のみ消灯可能。車両を発進させると消灯状態が解除されます。

知識

■ LED デイライト

日中での走行時、自車が他の運転者から見やすくなるように、ハイブリッドシステム始動後、パーキングブレーキを解除して、ランプスイッチを **AUTO** にすると、LED デイライトが自動で点灯します。(車幅灯より明るく点灯します)
LED デイライトは夜間の使用を意図したものではありません。

■ 自動で点灯/消灯する明るさについて

周囲の明るさに応じて自動的にランプが点灯/消灯します。日中走行中でも周囲

の環境や明るさによって、ヘッドランプが自動点灯する場合があります。

■ ライトセンサー

センサーの上にものを置いたり、センサーをふさぐようなものをフロントウィンドウガラスに貼らないでください。周囲からの光がさえぎられると、自動点灯・消灯機能が正常に働かなくなります。

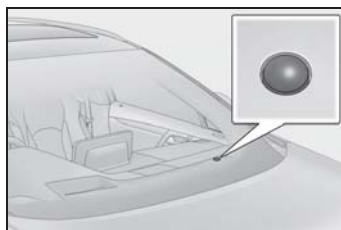

■ ランプ消し忘れ防止機能

パワースイッチをアクセサリモードまたは OFF にして運転席ドアを開けるとすべてのランプが自動的に消灯します。

再びランプを点灯する場合は、パワースイッチを ON モードにするか、一度ランプスイッチを AUTO にしてから

の位置にします。

■ オートレベリングシステム

通行人や対向車がまぶしくないように、乗車人数・荷物の量などによる車の姿勢の変化に合わせて、ヘッドランプの光軸を自動で調整します。

■ ワイパー連動ヘッドランプ点灯機能

日中での走行時、ランプスイッチが

AUTO でワイパーを作動してしばらくすると、自車が他車から見やすくなるようにヘッドランプが自動点灯します。

■ 節電機能

車両のバッテリーあがりを防止するため、パワースイッチが OFF の状態でヘッドランプまたは尾灯が点灯している場合、節電機能が働き約 20 分後にすべてのランプが自動消灯します。パワースイッチを ON モードにすると、節電機能は解除されます。次のいずれかを行った場合、節電機能はいったん解除され、再度節電機能が働き、約 20 分後すべてのランプが自動消灯します。

● ランプスイッチを操作したとき

● ドアを開閉したとき

■ カスタマイズ機能

機能の一部は、設定を変更することができます。(→P.448)

⚠ 注意

■ 補機バッテリーあがりを防止するために

ハイブリッドシステムを停止した状態でランプ類を長時間点灯しないでください。

ハイビームにする

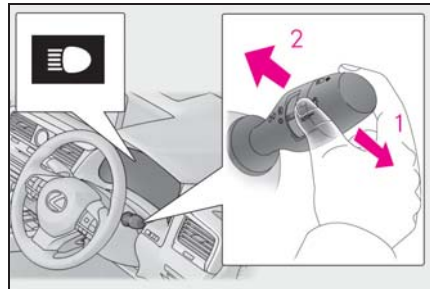

1 ランプ点灯時ハイビームに切りかえ

レバーをもとの位置へもどすとロービームにもどります。

2 レバーを引いているあいだ、ハイビームを点灯

ランプが消灯していても、ハイビームが点灯します。レバーを離すと、ロービームにもどる、または消灯します。

アダプティブハイビームシステム装着車は、パワースイッチが OFF のときにレバーを引いてもハイビームは点灯しません。

コーナリングランプ

● ヘッドランプ（ロービーム）点灯時にハンドルまたは方向指示レバーを操作すると、交差点での視認性確保のため、車両進行方向側のコーナリングランプが点灯します。

ただし、車速が約 35km/h より高い場合は、コーナリングランプは点灯しません。

- ヘッドランプ（ロービーム）点灯時にシフトレバーを R にすると、駐車時の視認性向上のため、両側のコーナリングランプが点灯します。



知識

■コーナリングランプ

コーナリングランプは、点灯したまま約 30 分経過すると、自動で消灯します。

AHS（アダプティブハイビームシステム）★

- ★：グレード、オプションなどにより、装備の有無があります。

アダプティブハイビームシステムは、フロントウインドウガラス上部に設置されたカメラセンサーにより前方車両のランプや街路灯などの明るさを判定し、ヘッドランプの配光を制御します。

⚠ 警告

■安全にお使いいただくために

アダプティブハイビームシステムを過信しないでください。運転者は常に自らの責任で周囲の状況を把握し、安全運転を心がけ、必要に応じて手動でハイビームとロービームを切りかえてください。

■アダプティブハイビームシステムの誤作動を防ぐために

荷物を積み過ぎないでください。

システムの制御

- 車速に応じて、ハイビームの明るさと照らす範囲を調整します。
- カーブを走行しているとき、進行方向側をハイビームでより明るく照らします。
- 前方車両の周辺を遮光したハイビームを点灯します。（遮光ハイビーム）

前方車両へのまぶしさを緩和しつつ、前方視界の確保を補助します。

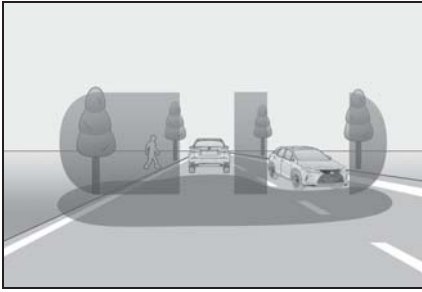

- 先行車との距離に応じて、ロービームの照らす範囲を調整します。

アダプティブハイビームシステムを使うには

- 1 アダプティブハイビームシステムスイッチを押す

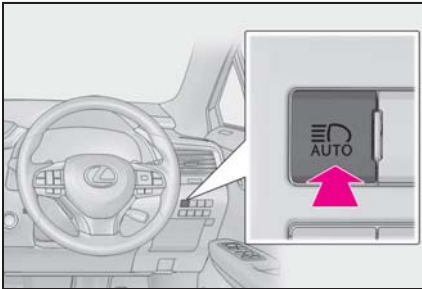

- 2 ランプスイッチをAUTOまたは

☰の位置にする

アダプティブハイビームシステムが作動すると、アダプティブハイビームシステ

ム表示灯が点灯します。

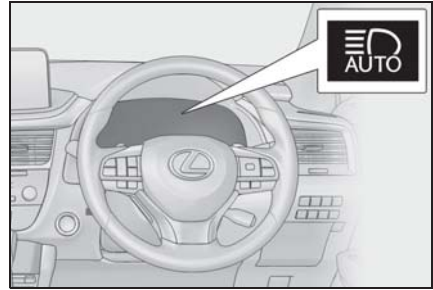

知識

■ システムの作動条件

- 次の条件をすべて満たすと、ハイビームが点灯し、システムが作動します。

- ・ 車速が約 15km/h 以上[※]
- ・ 車両前方が暗い

※ 車速が約 30km/h 以上になると、カーブ走行時に進行方向側を明るく照らします。

- 次の条件をすべて満たすと、前方車両の位置に応じて遮光ハイビームに切りかわり、ロービームの照らす範囲を調整します。

- ・ 車速が約 15km/h 以上
- ・ 車両前方が暗い
- ・ 前方にランプを点灯した車両がいる

- 次の条件のいずれかのとき、ロービームに切りかわります。

- ・ 車速が約 15km/h 以下
- ・ 車両前方が明るい
- ・ 前方車両の台数が多い
- ・ 前方車両の動きが速く、その車両にまぶしさを与える可能性がある

■ カメラセンサーの検知について

- 次のような状況では、ハイビームが自動で遮光ハイビームに切りかわらない場合があります。

- ・ 見通しの悪いカーブで対向車と突然すれ違ったとき
- ・ 他車が前方を横切ったとき

- ・連続するカーブや中央分離帯、街路樹などで前方車両が見え隠れするとき
- ・前方車両が離れた車線から接近してきたとき
- ・前方車両が無灯火のとき
- 前方車両のフォグランプにより、ハイビームが遮光ハイビームに切りかわる場合があります。
- 街路灯や信号・広告などの照明、または標識・看板などの反射物によりハイビームが遮光ハイビームに切りかわる場合や切りかわらない場合、または遮光範囲が変化する場合があります。
- 次の原因により、遮光範囲の追従速度やロービームへの切りかえのタイミングが変化する場合があります。
 - ・前方車両のランプの明るさ
 - ・前方車両の動きや向き
 - ・前方車両のランプが片側のみ点灯しているとき
 - ・前方車両が二輪車のとき
 - ・道路の状態（勾配やカーブ、路面状況など）
 - ・乗車人数や荷物の量
- ヘッドランプの配光制御が運転者の感覚に合わない場合があります。
- 自転車などの軽車両は検知しない場合があります。
- 次のような状況では、周囲の明るさが正確に検知されず、ハイビームが歩行者や前方車両などの迷惑になる場合や、ロービームが継続する場合があります。このような場合は、手動でハイビームとロービームを切りかえてください。
 - ・悪天候時（霧・雪・砂嵐・大雨など）
 - ・フロントウインドウガラスが汚れているときや、曇っているとき
 - ・フロントウインドウガラスにひび割れや破損があるとき
 - ・カメラセンサーが変形しているときや、汚れているとき
 - ・カメラセンサーが極端に高温になって

- いるとき
- ・周囲にヘッドランプや尾灯などに似た光があるとき
- ・前方車両のランプが無灯火のときや、ランプに汚れや変色があったり光軸がずれているとき
- ・先行車から水・雪・土埃などの巻き上げがあるとき
- ・急激な明るさの変化が連続するとき
- ・起伏や段差が多い道路を走行しているとき
- ・カーブが多い道路を走行しているとき
- ・車両前方に標識やミラーのように光を強く反射するものがあるとき
- ・コンテナなど、先行車の後部が光を強く反射するとき
- ・自車のヘッドランプが破損または汚れているとき
- ・バンクやけん引などにより車両が傾いているとき
- ・ハイビームとロービームをひんぱんに切りかえているとき
- ・ハイビームの使用に問題がある、または他の運転者・付近の歩行者の迷惑になると思われるとき

■ カスタマイズ機能

機能の一部は、設定を変更することができます。（→P.448）

手動制御に切りかえるには

■ ロービームへの切りかえ

アダプティブハイビームシステムスイッチを押す

アダプティブハイビームシステム表示灯が消灯します。

アダプティブハイビームシステムにもどすには、再度アダプティブハイビームシステムスイッチを押します。

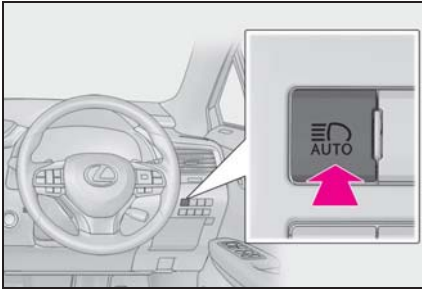

■ ハイビームへの切りかえ

レバーを前方に倒す

アダプティブハイビームシステム表示灯が消灯し、ハイビーム表示灯が点灯します。

アダプティブハイビームシステムにもどすには、再度レバーを元の位置にもどします。

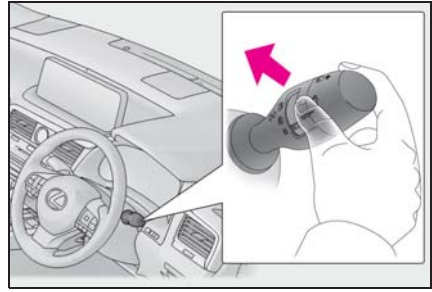

□ 知識

■ 一時的なロービームへの切りかえについて

ハイビームの使用に問題がある、または他の運転者・付近の歩行者の迷惑になると思われるときに使用します。

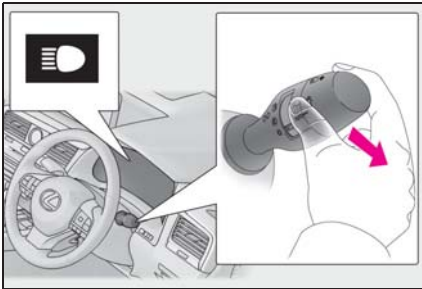

■ 一時的なロービームへの切りかえ

レバーを手前に引き、もとの位置にもどす

レバーを引いているあいだはハイビームが点灯しますが、レバーがもとの位置にもどるとしばらくのあいだロービームが点灯します。その後、再度アダプティブハイビームシステムが作動します。

AHB（オートマチックハイビーム）★

★：グレード、オプションなどにより、装備の有無があります。

オートマチックハイビームは、フロントウインドウガラス上部に設置されたカメラセンサーにより前方車両のランプや街路灯などの明るさを判定し、自動的にハイビームとロービームを切りかえます。

警告

■安全にお使いいただくために

オートマチックハイビームを過信しないでください。運転者は常に自らの責任で周囲の状況を把握し、安全運転を心がけ、必要に応じて手動でハイビームとロービームを切りかえてください。

■オートマチックハイビームの誤作動を防ぐために

荷物を積み過ぎないでください。

オートマチックハイビームを使うには

- 1 オートマチックハイビームスイッチを押す

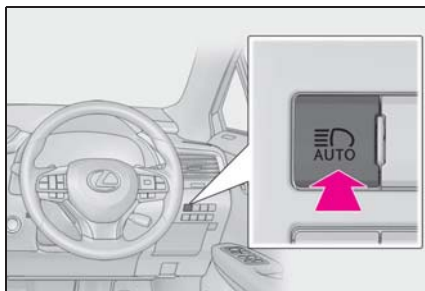

- 2 ランプスイッチをAUTOまたは

の位置にする

オートマチックハイビームが作動すると、オートマチックハイビーム表示灯が点灯します。

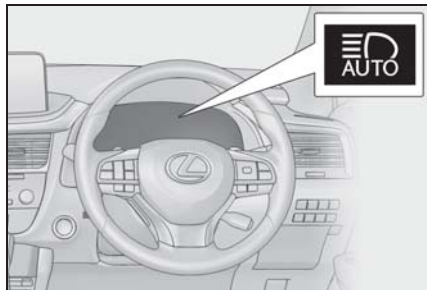

知識

■ハイビームとロービームの自動切りかえ条件

- 次の条件をすべて満たすと、ハイビームを点灯します。
 - ・ 車速が約 30km/h 以上
 - ・ 車両前方が暗い
 - ・ 前方にランプを点灯した車両がない
 - ・ 前方の道路沿いの街路灯の光が少ない
- 次の条件のいずれかのときはロービームが点灯します。
 - ・ 車速が約 25km/h 以下
 - ・ 車両前方が明るい
 - ・ 前方車両がランプを点灯している
 - ・ 前方の道路沿いの街路灯の光が多い

■カメラセンサーの検知について

- 次のような状況では、ハイビームが自動でロービームに切りかわらない場合があります。
 - ・ 見通しの悪いカーブで対向車と突然すれ違ったとき
 - ・ 他車が前方を横切ったとき
 - ・ 連続するカーブや中央分離帯、街路樹などで前方車両が見え隠れするとき
 - ・ 前方車両が離れた車線から接近してきたとき

たとき

- ・ 前方車両が無灯火のとき
- 前方車両のフォグランプにより、ハイビームがロービームに切りかわる場合があります。
- 街路灯や信号・広告などの照明、または標識・看板などの反射物によりハイビームがロービームに切りかわる場合や、ロービームが継続する場合があります。
- 次の原因により、ハイビームとロービームの切りかえのタイミングが変化する場合があります
 - ・ 前方車両のランプの明るさ
 - ・ 前方車両の動きや向き
 - ・ 前方車両のランプが片側のみ点灯しているとき
 - ・ 前方車両が二輪車のとき
 - ・ 道路の状態（勾配やカーブ、路面状況など）
 - ・ 乗車人数や荷物の量
- ハイビームとロービームが運転者の感覚に合わず切りかわる場合があります。
- 自転車などの軽車両は検知しない場合があります。
- 次のような状況では、周囲の明るさが正確に検知されず、ハイビームが歩行者や前方車両などの迷惑になる場合や、ロービームが継続する場合があります。このような場合は、手動でハイビームとロービームを切りかえてください。
 - ・ 悪天候時（霧・雪・砂嵐・大雨など）
 - ・ フロントウインドウガラスが汚れているときや、曇っているとき
 - ・ フロントウインドウガラスにひび割れや破損があるとき
 - ・ カメラセンサーが変形しているときや、汚れているとき
 - ・ カメラセンサーが極端に高温になっているとき
 - ・ 周囲にヘッドランプや尾灯などに似た光があるとき

- ・ 前方車両のランプが無灯火のときや、ランプに汚れや変色があったり光軸がずれているとき
- ・ 先行車から水・雪・土埃などの巻き上げがあるとき
- ・ 急激な明るさの変化が連続するとき
- ・ 起伏や段差が多い道路を走行しているとき
- ・ カーブが多い道路を走行しているとき
- ・ 車両前方に標識やミラーのように光を強く反射するものがあるとき
- ・ コンテナなど、先行車の後部が光を強く反射するとき
- ・ 自車のヘッドランプが破損または汚れているとき
- ・ バンクやけん引などにより車両が傾いているとき
- ・ ハイビームとロービームをひんぱんに切りかえているとき
- ・ ハイビームの使用に問題がある、または他の運転者・付近の歩行者の迷惑になると思われるとき

手動制御に切りかえるには

■ ハイビームへの切りかえ

レバーを前方へ押す

オートマチックハイビーム表示灯が消灯し、ハイビーム表示灯が点灯します。

オートマチックハイビームにもどすには、再度レバーをもとの位置にもどします。

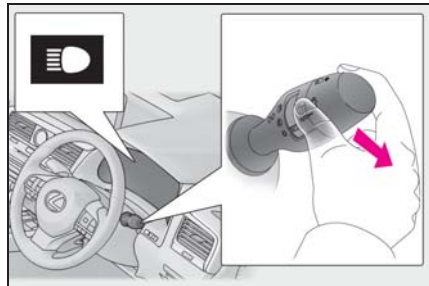

■ ロービームへの切りかえ

と思われるときに使用します。

オートマチックハイビームスイッチを押す

オートマチックハイビーム表示灯が消灯します。

オートマチックハイビームにもどすには、再度オートマチックハイビームスイッチを押します。

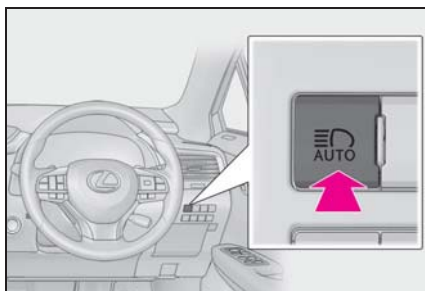

■ 一時的なロービームへの切りかえ

レバーを手前に引き、もとの位置にもどす

レバーを引いているあいだはハイビームが点灯しますが、レバーがもとの位置にもどるとしばらくのあいだロービームが点灯します。その後、再度オートマチックハイビームが作動します。

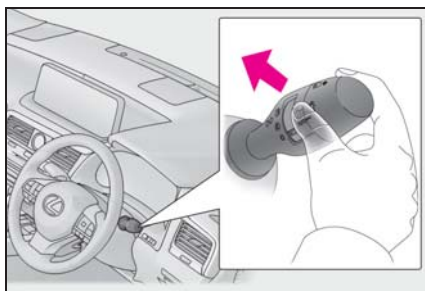

□ 知識

■ 一時的なロービームへの切りかえについて

ハイビームの使用に問題がある、または他の運転者・付近の歩行者の迷惑になる

フォグランプスイッチ

雨や霧などの悪天候下での視界を確保します。

操作のしかた

- ▶ フロントフォグランプ装着車

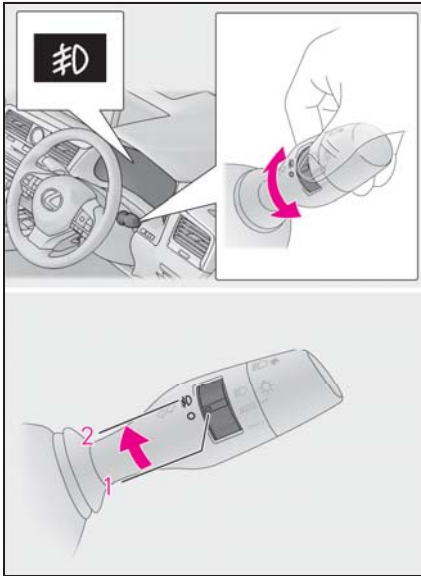

- 1 ○ 消灯する
- 2 ㊦ 点灯する

- ▶ フロント&リヤフォグランプ装着車

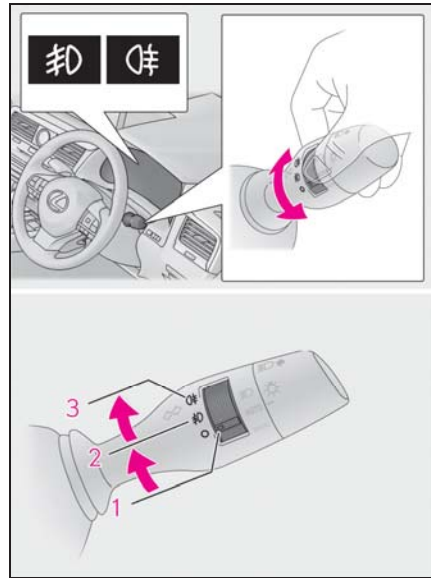

- 1 ○ 消灯する
- 2 ㊦ フロントフォグランプを点灯する
- 3 ㊧ フロント&リヤフォグランプを点灯する

手を離すと㊦の位置までもどります。

再度操作すると、リヤフォグランプのみ消灯します。

知識

■ 点灯条件

フロントフォグランプ：ヘッドランプまたは車幅灯が点灯しているときに使用できます。

リヤフォグランプ★：フロントフォグランプが点灯しているときに使用できます。

★：グレード、オプションなどにより、装備の有無があります。

■ リヤフォグランプ★について

- リヤフォグランプが点灯しているときは、メーター内の表示灯が橙色に点灯します。
- 雨や霧、雪などで視界が悪いときに後続車に自分の車の存在を知らせるために使用します。視界が悪いとき以外に使用すると後続車の迷惑になる場合があります。
必要なとき以外は使用しないでください。

★：グレード、オプションなどにより、装備の有無があります。

ワイパー＆ウォッシャー (フロント)

レバー操作で、ワイパーの作動を自動／手動に切りかえたり、ウォッシャーを作動させたりすることができます。



注意

■ フロントウインドウガラスが乾いているとき

ワイパーを使わないでください。
ガラスを傷付けるおそれがあります。

操作のしかた

次のように  レバーを操作すると、ワイパーまたはウォッシャーが作動します。

“AUTO” を選択しているとき、雨滴量と車速に応じてワイパーが作動します。

“AUTO” が選択されているときは、次のようにツマミをまわして、雨滴センサーの感度を調整できます。

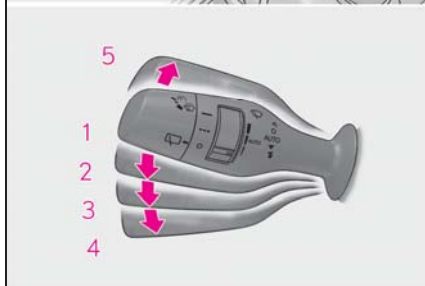
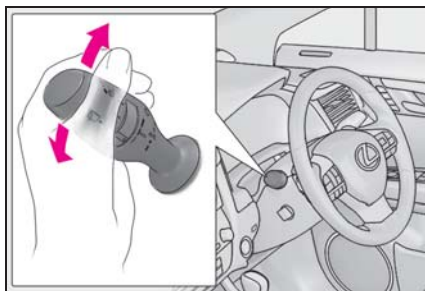

- 1 ○ 停止
- 2 AUTOAUTO モード
- 3 ▼ 低速作動
- 4 ▼ 高速作動
- 5 △ 一時作動

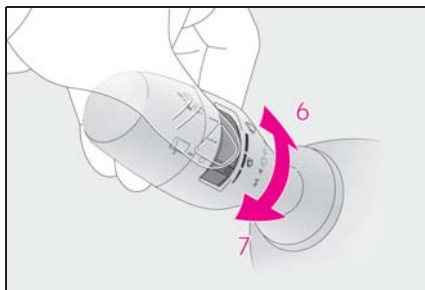

- 6 雨滴センサーの感度調整（高）
- 7 雨滴センサーの感度調整（低）

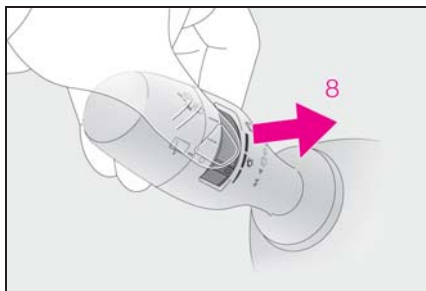

8 ウォッシャー液を出す

レバーを手前に引くとワイパーと連動してウォッシャーが作動します。

ヘッドランプクリーナー装着車：
パワースイッチがON モードの状態
でヘッドランプが点灯しているとき、5
回手前に引くごとにヘッドランプクリー
ナーが作動します。

知識

■ 作動条件

パワースイッチがON モードのとき

■ 液だれ防止作動

ウォッシャー液を噴射するとワイパーが数回作動し、その後、液だれ防止のためにさらに1回作動します。ただし、走行中は液だれ防止作動は働きません。

■ 車速による作動への影響

車速によってワイパー作動の間欠時間への影響があります。

■ 雨滴感知センサー

● 雨滴感知センサーが雨滴量を判定します。

光学センサーを使用しているため、フロントウインドウガラスに朝日や夕日が断続的にあたるときや、虫などで汚れたときに、正しく作動しないことがあります。

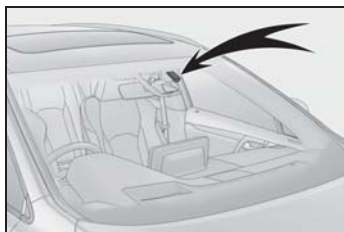

- パワースイッチがONモードのときにワイパースイッチを“AUTO”にすると、動作確認のためワイパーが1回作動します。
- AUTOモードのとき雨滴センサーの感度調整を(高)側へ調整すると、動作確認のためワイパーが1回作動します。
- 雨滴感知センサーの温度が90℃以上または-15℃以下のときは、AUTO作動しないことがあります。その場合は、AUTOモード以外でワイパーを使用してください。

■ ウォッシャー液が出ないときは

ウォッシャー液量が不足していないのにウォッシャー液が出ないときは、ノズルのつまりを点検してください。

■ ドア開連動ワイパーストップ機能

AUTOモード選択中、パーキングブレーキがかかっている、またはシフトレバーがPの位置にある状態でワイパーが作動しているとき、フロントドアを開けるとワイパーの水しぶきが車両の近くにいる人にかかるのを防ぐためにワイパーの作動が停止します。フロントドアを閉めると作動を再開します。

■ カスタマイズ機能

機能の一部は、設定を変更することができます。(→P.448)

⚠ 警告

■ AUTOモード時のワイパー作動について

AUTOモードでは、センサーにふれたり、フロントウインドウガラスに振動があるなどの要因で不意にワイパーが作動するおそれがあります。ワイパーで指などを挟まないように注意してください。

■ ウォッシャーを使用するとき

寒冷時はフロントウインドウガラスが暖まるまでウォッシャー液を使用しないでください。ウォッシャー液がフロントウインドウガラスに凍りつき、視界不良を起こして思わぬ事故につながり、重大な傷害におよぶか、最悪の場合死亡につながるおそれがあります。

⚠ 注意

■ ウォッシャー液が出ないときは

ウォッシャースイッチを操作し続けしないでください。ポンプが故障するおそれがあります。

■ ノズルがつまったときは

ノズルがつまったときはレクサス販売店へご連絡ください。ピンなどで取り除かないでください。ノズルが損傷するおそれがあります。

ワイパーの停止位置切りかえ/ ワイパーの立て方

ワイパーは使用していないとき、ボンネット下に格納されています。寒冷時やワイパーゴムを交換するときは、ワイパーの停止位置を格納位置からサービスポジションに切りかえた上でワイパーを立ててください。

■ サービスポジションへ切りかえる

パワースイッチを OFF にしたあと、約 40 秒以内にワイパースイッチを

△ の位置で約 2 秒以上保持する

ワイパーがサービスポジションに移動します。

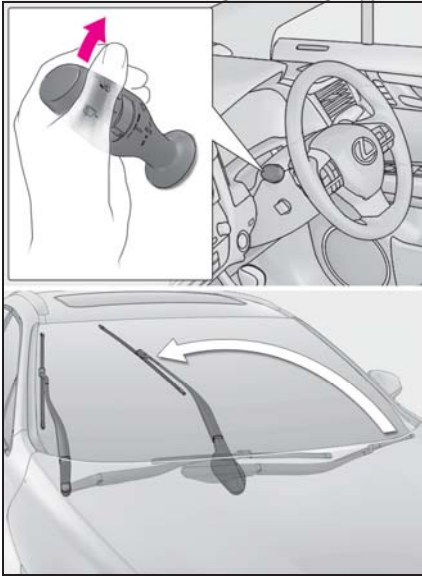

■ ワイパーを立てる

ワイパーアームのフック部を持ってガラス面から引き上げる

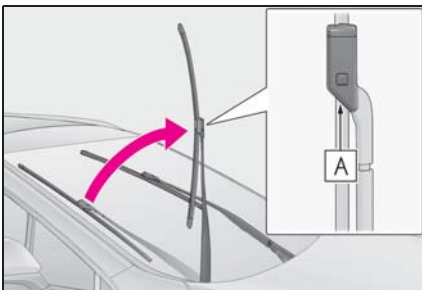

A フック部

□ 知識

■ ワイパーを格納位置にもどすには

ワイパーを倒した状態でパワースイッチを ON モードにし、いずれかのワイパー操作をしてください。作動後は格納位置で停止します。

⚠ 注意

■ ワイパーを立てるときは

- ワイパーがボンネット下の格納位置にあるときは、ワイパーを立てないでください。格納位置でワイパーを立てるとボンネットに干渉し、傷が付くおそれがあります。
- ワイパーブレードのみを持ってワイパーを立てないでください。ブレードが変形するおそれがあります。



- ワイパーを立てた状態でワイパーを作動させないでください。ワイパーがボンネットに干渉し、傷が付くおそれがあります。

ワイパー＆ウォッシャー (リヤ)

⚠ 注意

■ リヤウインドウガラスが乾いているときは

ワイパーを使わないでください。
ガラスを傷付けるおそれがあります。

操作のしかた

次のように  スイッチを操作すると、リヤワイパーまたはウォッシャーが作動します。

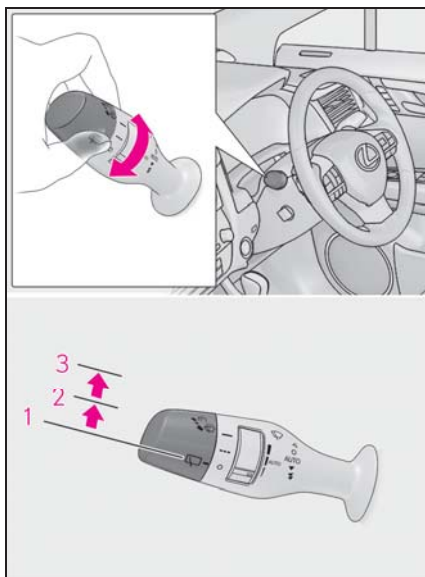

- 1 ○ 停止
- 2 --- 間欠運動
- 3 — 通常作動

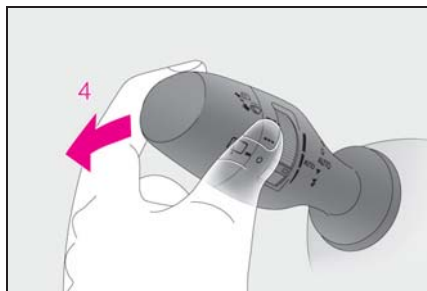

- 4  ウォッシャー液を出す
ワイパーが連動して作動します。

知識

■ 作動条件

パワースイッチがONモードのとき

■ ウォッシャー液が出ないときは

ウォッシャー液量が不足していないのにウォッシャー液が出ないときは、ノズルのつまりを点検してください。

⚠ 注意

■ ウォッシャー液が出ないときは

ウォッシャースイッチを操作し続けしないでください。
ポンプが故障するおそれがあります。

■ ノズルがつまったときは

ノズルがつまったときはレクサス販売店へご連絡ください。
ピンなどで取り除かないでください。
ノズルが損傷するおそれがあります。

給油口の開け方

給油する前に

- ドアとドアガラスを閉め、パワースイッチを OFF にしてください。
- 燃料の種類を確認してください。

知識

■ 燃料の種類について

- 無鉛プレミアムガソリン（無鉛ハイオク）
- バイオ混合ガソリン（プレミアム）

■ バイオ混合ガソリンについて

エタノールの混合率 10%以下、または ETBE の混合率 22%以下、または 酸素含有率 3.7%以下) を使用することができます。

警告

■ 給油するとき

次のことを必ずお守りください。お守りいただかないと火災を引き起こすなど、重大な傷害におよぶか、最悪の場合死亡につながるおそれがあります。

- 給油前にボデーなどの金属部分にふれて体の静電気を除去してください。除去したあとは給油が完了するまで、車内にもどったり、他の人やものにつれないでください。また、給油口に静電気を除去していない人を近づけないでください。静電気を帯電した人が給油口に近付くと、放電による火花で燃料に引火するおそれがあります。

- キャップはツマミ部分を持ち、ゆっくりと開けてください。また、キャップをゆるめたときに、“シュー” という音がある場合は、その音が止まるまでキャップを保持してください。すぐに開けると、気温が高いときなどに、給油口から燃料が噴き出るおそれがあります。
- 気化した燃料を吸わないようにしてください。燃料の成分には、有害物質を含んでいるものもあります。
- 喫煙しないでください。
- 給油口にノズルを確実に挿入してください。
- 継ぎ足し給油をしないでください。
- 正常に給油できない場合は、スタンドの係員を呼んで指示に従ってください。

注意

■ 給油するとき

指定のガソリンを使用してください。指定以外のガソリン（無鉛レギュラーガソリン）や他の燃料（粗悪ガソリン・軽油・灯油・高濃度バイオ混合ガソリン※）を使用したり、燃料をこぼしたりしないでください。次のような状態になるおそれがあります。

- エンジンの始動性が悪くなる
- エンジンからの異音や振動など（ノッキング）が発生する
- エンジン出力が低下する
- 排気制御システムが正常に機能しない
- 燃料系部品が損傷する

 注意

● 塗装が損傷する

※ エタノール混合率 10%をこえるもの、または ETBE の混合率 22%をこえるもの

給油口を開けるには

- 1 ドアが解錠された状態で、給油扉の車両後端の中央部分を押し

奥まで押し込み、手を離すと給油扉が少し開きます。その後、手で全開にします。

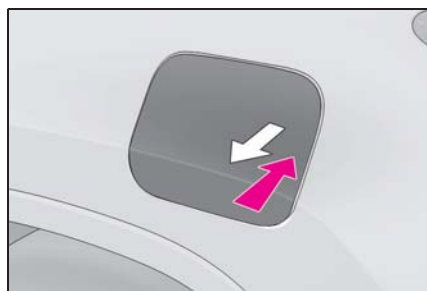

- 2 給油扉が確実にロックするまで開ける

扉が垂直になるまで開くとロックされます。

- 3 キャップをゆっくりまわして開け、ホルダーにはめ込む

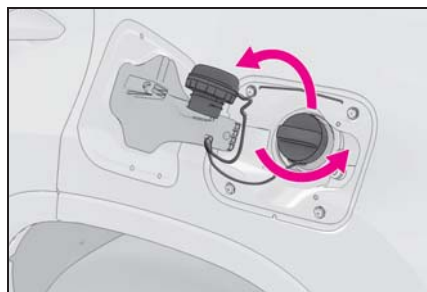

 知識

■ 給油扉が開かないとき

→P.428

給油口の閉め方

- 1 キャップを“カチッ”と音がするまでまわして閉める

手を離すと、キャップが逆方向に少しもどります。

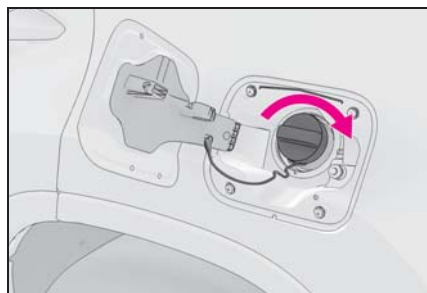

- 2 給油扉を閉め、給油扉の車両後端の中央部分を押し

ドアを施錠すると給油扉も施錠されます。

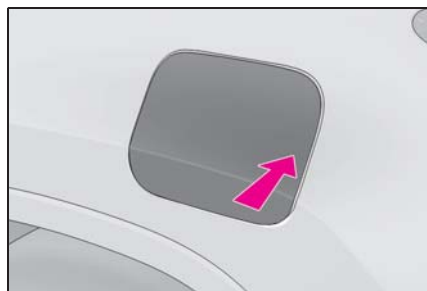

 知識

■ 給油扉の施錠について

次の場合、ドアが施錠されていても給油扉は施錠されません。

- 室内のドアロックスイッチで施錠したとき

- シフト操作連動ドアロックまたは車速感応オートドアロックで施錠されたとき (→P.112)
- ドアを施錠したあとに給油扉を閉めたとき

 **警告****■ キャップが正常に閉まらないとき**

必ずレクサス販売店へご連絡ください。正常に閉まらないキャップをそのまま使用したり、純正品以外のキャップを使用すると、火災などを引き起こし、重大な傷害におよぶか、最悪の場合死亡につながるおそれがあります。

Lexus Safety System +

Lexus Safety System + は、次の運転支援装置によって運転者を補助し、安全で快適なドライブを支援します。

運転支援装置

- PCS（プリクラッシュセーフティ）
→P.215
- LTA（レーントレーシングアシスト）
→P.222
- AHS（アダプティブハイビームシステム）★
→P.194
- ★：グレード、オプションなどにより、装備の有無があります。
- AHB（オートマチックハイビーム）★
→P.198
- ★：グレード、オプションなどにより、装備の有無があります。
- RSA（ロードサインアシスト）
→P.231
- レーダークルーズコントロール（全車速追従機能付き）
→P.234
- 先行車発進告知機能
→P.244

警告

■ Lexus Safety System + について

Lexus Safety System + は運転者の安全運転を前提としたシステムであり、事故被害や運転負荷の軽減に寄与することを目的としています。

本システムは認識性能・制御性能に限界があります。システムを過信せず、運転者は常に自らの責任で周囲の状況を把握し、安全運転を心がけてください。

前方センサー

フロントグリルとフロントウインドウガラスにある2種類のセンサーにより、各運転支援装置に必要な情報を認識します。

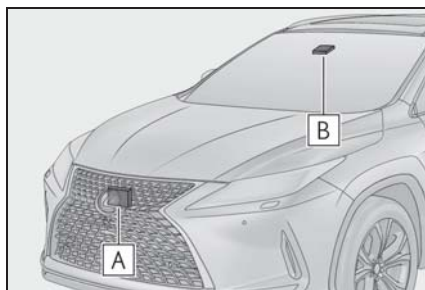

A レーダー

B 前方カメラ

警告

■ レーダーの故障や誤作動を防ぐために

次のことをお守りください。

お守りいただかないと、レーダーが正常に作動せず、思わぬ事故につながり、重大な傷害におよぶか、最悪の場合死亡につながるおそれがあります。

警告

- レーダーとレーダー専用カバーは常にきれいにしておく

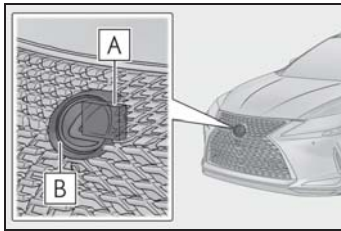

A レーダー

B レーダー専用カバー

レーダー前面やレーダー専用カバー前後面に汚れ・水滴・雪などが付着した場合は、取り除いてください。

お手入れをする際は、レーダーやレーダー専用カバーを傷付けないよう、やわらかい布を使ってください。

- レーダーやレーダー専用カバー周辺にアクセサリを付けたり、ステッカー（透明なものを含む）などを貼ったりしない

● レーダー周辺への強い衝撃を避ける
レーダー・フロントグリル・フロントバンパーに強い衝撃を受けた際は、必ずレクサス販売店で点検を受けてください。

- レーダーを分解しない
- レーダーやレーダー専用カバーを改造したり、塗装したりしない
- 次のようなときは、レーダーの再調整が必要です。詳しくはレクサス販売店にご相談ください。

- ・ レーダー・フロントグリルを脱着や交換したとき
- ・ フロントバンパーを交換したとき

■ 前方カメラの故障や誤作動を防ぐために

次のことをお守りください。

お守りいただかないと、前方カメラが正常に作動せず、思わぬ事故につながり、重大な傷害におよぶか、最悪の場合死亡につながるおそれがあります。

- フロントウィンドウガラスは常にきれいにしておく

- ・ フロントウィンドウガラス外側に汚れ・油膜・水滴・雪などが付着した場合は、取り除いてください。

- ・ フロントウィンドウガラスにガラスコーティング剤を使用しているも、前方カメラ前部に水滴などが付着した場合は、ワイパーでふき取ってください。

- ・ フロントウィンドウガラス内側の前方カメラ取り付け部が汚れた場合は、レクサス販売店にご相談ください。

- フロントウィンドウガラスの前方カメラ前部（図に示す範囲内）にステッカー（透明なものを含む）などを貼り付けない

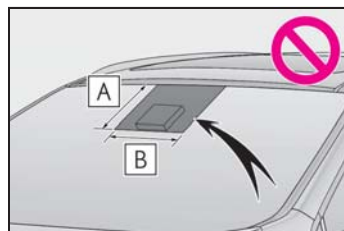

A フロントウィンドウガラス上端から前方カメラ下端より下約 1cm まで

B 約 20cm（前方カメラ中心から左右約 10cm）

 **警告**

- 前方カメラ前部のフロントウインドウガラスが曇ったり、結露したり、凍結したりした場合は、エアコンの機能を使用する（フロントウインドウガラスの曇りを取る：→P.306）
- 前方カメラ前部のフロントウインドウガラスの水滴をワイパーが正しくふき取れないときは、ワイパーゴムまたはワイパーブレードを交換する
- フロントウインドウガラスにフィルムを貼らない
- フロントウインドウガラスに傷・ひびなどが生じた場合は、そのまま放置せずに交換する

フロントウインドウガラスの交換後は、前方カメラの再調整が必要です。詳しくはレクサス販売店にご相談ください。

- 前方カメラに液体をかけない
- 前方カメラに強い光を照射しない
- 前方カメラのレンズを汚したり、傷を付けたりしない

フロントウインドウガラス内側を掃除するときは、ガラスクリーナーがレンズに付着しないようにしてください。また、レンズにはふれないでください。

レンズに汚れ・傷がある場合は、レクサス販売店にご相談ください。

- 前方カメラに強い衝撃を加えない
- 前方カメラの取り付け位置や向きを変更したり、取りはずしたりしない
- 前方カメラを分解しない
- インナーミラーなどの前方カメラ周辺部品や天井を改造しない

- ボンネット・フロントグリル・フロントバンパーに、前方カメラの視界をさえぎる可能性のあるアクセサリを取り付けない

詳しくはレクサス販売店にご相談ください。

- ルーフ上に全長の長い荷物（サーフボードなど）を積むときは、前方カメラの視界をさえぎらないようにする
- ヘッドランプなどのランプ類を改造しない



知識

■ レーダーの取り扱い

レーダーセンサーは電波法の基準に適合しています。センサーに印字されているマークはその証明ですので消さないでください。また、製品を分解・改造すると罰せられることがあります。必ず日本国内でご使用下さい。

■ マルチインフォメーションディスプレイに警告メッセージが表示されたとき

前方センサーが一時的に作動しない、または異常があるおそれがあります。

- 次の状況が改善されると警告メッセージが消え、作動可能状態になります。

対処を行っても警告メッセージが表示されたままの場合はレクサス販売店にご相談ください。

状況	対処法
前方センサー周辺に汚れや付着物（曇り、結露、凍結などを含む）があるとき	<ul style="list-style-type: none"> ● 汚れや付着物を取り除く ● 前方カメラ周辺の汚れや付着物の場合は、ワイパーやエアコンの機能などを使用する（フロントウインドウガラスの曇りを取る：→P.306）
炎天下や極寒の環境など、前方カメラ周囲の温度などが作動条件外のとき	<p>炎天下での駐車時など、前方カメラが高温のときは、エアコンでカメラ周辺の温度を下げる</p> <p>特に駐車時に太陽光を反射するサンシェードなどをフロントウインドウガラスに使用すると前方カメラが高温になりやすくなります。</p> <p>極寒での駐車時など、前方カメラが低温のときは、エアコンで前方カメラ周辺の温度を上げる</p>
ボンネットが開いているときや、フロントウインドウガラスの前方カメラ前部にステッカーが貼り付けられているときなど、前方カメラの前方がさえぎられているとき	ボンネットを閉じる、またはステッカーを剥がすなど、前方カメラの視界がさえぎられないようにする

- 次のときは周囲の環境が前方センサーの作動可能状態になれば警告メッセージが消えます。

周囲の環境が改善されたり、しばらく走行したりしても警告メッセージが表示された

ままの場合はレクサス販売店にご相談ください。

- ・ 炎天下や極寒の環境など、レーダー周囲の温度などが作動条件外の時
- ・ 暗闇・逆光・雪・霧など、前方カメラが周囲の状況を認識できない時

PCS（プリクラッシュセーフティ）

進路上の作動対象（→P.215）を前方センサーで検出し、衝突の可能性が高いとシステムが判断したときに、警報やブレーキ力制御により運転者の衝突回避操作を補助します。また、衝突の可能性がさらに高まったと判断したときは、自動的にブレーキを作動させることで、衝突回避を支援、あるいは衝突被害の軽減に寄与します。

必要に応じて、プリクラッシュセーフティのON / OFF や、警報タイミングを切りかえることができます。（→P.217）

システムの作動対象

システムは次のものを作動対象として検出しています。

- 車両
- 自転車運転者
- 歩行者

機能一覧

■ 衝突警報

衝突の可能性が高いとシステムが判断したとき、“ピピピ・・・”とブザー音が鳴り、マルチインフォメーションディスプレイにメッセージを表示し、回避操作をうながします。



■ プリクラッシュブレーキアシスト

衝突の可能性が高いとシステムが判断したとき、ブレーキペダルが踏まれる強さに応じてブレーキ力を増強します。

■ プリクラッシュブレーキ

衝突の可能性が高いとシステムが判断したときは、ブレーキが自動でかかり、衝突回避を支援、あるいは衝突被害の低減に寄与します。

■ サスペンションコントロール★

★：グレード、オプションなどにより、装備の有無があります。

衝突の可能性が高いとシステムが判断したとき、AVS（→P.289）によってショックアブソーバーの減衰力を制御することで、安定した車両姿勢の維持に寄与します。

警告

■安全にお使いいただくために

- 安全運転を行う責任は運転者にあります。常に周囲の状況を把握し、安全運転に努めてください。

プリクラッシュセーフティを日常のブレーキ操作のかわりには絶対に使用しないでください。本システムはあらゆる状況で衝突を回避または衝突の被害を軽減するものではありません。システムに頼ったり、安全を委ねる運転をしたりすると思わぬ事故につながり、重大な傷害におよぶか、最悪の場合死亡につながるおそれがあります。

- プリクラッシュセーフティは衝突回避を支援、あるいは衝突被害の軽減に寄与することを目的としています。その効果はさまざまな条件によりかわります。そのため、常に同じ性能を発揮できるものではありません。

次の項目をお読みいただき、システムを過信せず安全運転に努めてください。

- ・衝突の可能性が高くなくてもシステムが作動するおそれがあるとき：(→P.218)
- ・システムが正常に作動しないおそれがあるとき：(→P.220)
- お客様ご自身でプリクラッシュセーフティの作動テストを行わないでください。対象（マネキンや段ボールで作動対象を模したものなど）や状況によってはシステムが正常に作動せず、思わぬ事故につながるおそれがあります。

■プリクラッシュブレーキについて

- プリクラッシュブレーキが作動したときは、強いブレーキがかかります。

- プリクラッシュブレーキの作動により車両が停止したときは、約2秒後にプリクラッシュブレーキが解除されます。必要に応じて運転者自らブレーキをかけてください。

- プリクラッシュブレーキは運転者の操作状態によっては作動しません。運転者がアクセルペダルを強く踏んだり、ハンドルを操作したりしていると、場合によっては運転者の回避操作とシステムが判断し、プリクラッシュブレーキが作動しない場合があります。

- プリクラッシュブレーキ作動中に、アクセルペダルを強く踏んだり、ハンドルを操作したりすると、場合によっては運転者の回避操作とシステムが判断し、プリクラッシュブレーキの作動が解除されます。

- ブレーキペダルを踏んでいるときは、運転者の回避操作とシステムが判断し、プリクラッシュブレーキの作動開始タイミングが遅れる場合があります。

■プリクラッシュセーフティを OFF にするとき

次のときは、システムを OFF にしてください。

システムが正常に作動せず、思わぬ事故につながり、重大な傷害におよぶか、最悪の場合死亡につながるおそれがあります。

- けん引されるとき
- けん引するとき
- トラック・船舶・列車などに積載するとき
- 車両をリフトで上げ、ハイブリッドシステムを始動しタイヤを空転させるとき

警告

- 点検でシャシーダイナモやフリーローラーなどを使用するとき
- 事故などにより、フロントバンパーやフロントグリルに強い衝撃が加わったとき
- 事故や故障で自車の走行が不安定なとき
- オフロード走行やスポーツ走行をするとき
- タイヤの空気圧が適正でないとき
- 著しく摩耗したタイヤを装着しているとき
- メーカー指定サイズ以外のタイヤを装着しているとき
- タイヤチェーンを装着しているとき
- 応急用タイヤやタイヤパンク応急修理キットを使用しているとき
- 車両に前方センサーをささえぎるような装備品（除雪装置など）を一時的に取り付けているとき

プリクラッシュセーフティの設定変更

■ プリクラッシュセーフティの ON / OFF を変更する

マルチインフォメーションディスプレイの  (→P.83) から、プリクラッシュセーフティの ON (作動) / OFF (非作動) を変更することができます。

パワースイッチが ON モードになるとシステムは ON になります。

システムを OFF にすると、PCS 警告灯が点灯し、マルチインフォメーションディスプレイにメッセージが

表示されます。



■ 衝突警報の作動タイミングを変更する

マルチインフォメーションディスプレイの  (→P.83) から、衝突警報の作動タイミングを変更することができます。

変更した作動タイミングはパワースイッチを OFF にしても継続しますが、プリクラッシュセーフティを OFF から ON の状態にすると“中間”に戻ります。

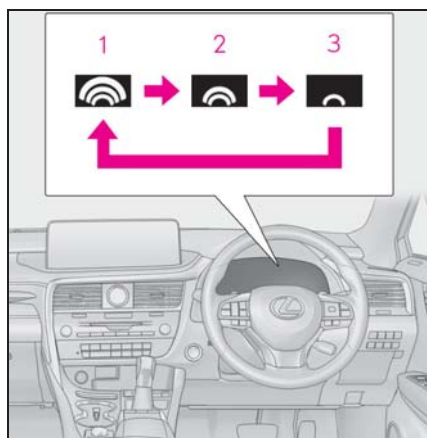

- 1 早い
- 2 中間
初期設定
- 3 遅い



知識

■ システムの作動条件

プリクラッシュセーフティがONで、前

● 衝突警報

作動対象	自車速度	相対速度
車両	約 10 ~ 180km/h	約 10 ~ 180km/h
自転車運転者・歩行者	約 10 ~ 80km/h	約 10 ~ 80km/h

● プリクラッシュブレーキアシスト

作動対象	自車速度	相対速度
車両	約 30 ~ 180km/h	約 30 ~ 180km/h
自転車運転者・歩行者	約 30 ~ 80km/h	約 30 ~ 80km/h

● プリクラッシュブレーキ

作動対象	自車速度	相対速度
車両	約 10 ~ 180km/h	約 10 ~ 180km/h
自転車運転者・歩行者	約 10 ~ 80km/h	約 10 ~ 80km/h

ただし、次のときシステムは作動しません。

- 補機バッテリー端子を脱着したあと、しばらく走行するまでのあいだ
- シフトレバーがRのとき
- VSC OFF 表示灯が点灯しているとき（衝突警報のみ作動可能状態になります）

■ 作動対象の検出

大きさ・輪郭・動きなどから検出します。周囲の明るさや、作動対象の動き・姿勢・角度などによっては、作動対象を検出できず、システムが正常に作動しないおそれがあります。（→P.220）

図は作動対象として検出する対象のイメージです。

方の作動対象と衝突の可能性が高いとシステムが判断したときに作動します。各機能の作動速度は次のとおりです。



■ プリクラッシュブレーキの作動解除

プリクラッシュブレーキ作動中に次の操作をすると、プリクラッシュブレーキの作動が解除される場合があります。

- アクセルペダルを強く踏み込む
- ハンドルを大きくきる、またはすばやく操作する

■ 衝突の可能性が高くなくてもシステムが作動するおそれがあるとき

- 例えば次のような状況では、システムが衝突の可能性が高いと判断し、作動するおそれがあります。

- ・ 作動対象のすぐそばを通過するとき
- ・ 車線を変更して作動対象などを追いこすとき
- ・ 進路変更時や曲がりくねった道を走行時など、自車前方の隣車線や路側に作動対象が存在するとき

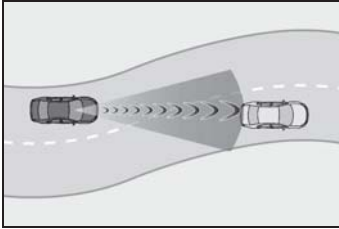

- ・ 作動対象などに急接近したとき
- ・ 道路脇の作動対象や物体（ガードレール・電柱・木・壁など）などに近付いたとき
- ・ カーブ入り口の道路脇に作動対象や物体などが存在するとき

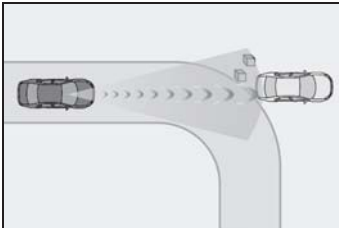

- ・ 自車の前方に作動対象との区別がつかにくい模様・ペイントがあるとき
- ・ 自車の前方に水・雪・土ほこりなどの巻き上げがあるとき
- ・ 車線変更や右左折している作動対象などを追い抜くとき

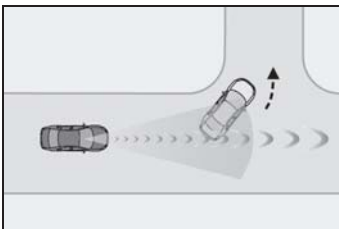

- ・ 右左折待ちの作動対象などとすれ違うとき

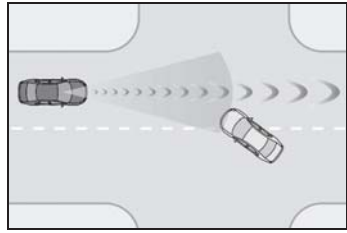

- ・ 作動対象などが自車進路内に入る手前で停止したとき
- ・ 路面にうねり・凹凸があるときなど、車両姿勢が変化しているとき
- ・ 構造物に囲まれた道（トンネルや鉄橋など）を走行するとき
- ・ 自車の前方に金属物（マンホール・鉄板など）・段差・突起物があるとき
- ・ 道路上方に物体（道路標識や看板など）がある場所を走行するとき

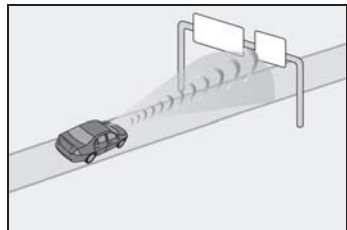

- ・ ETC ゲートや駐車場のゲートなどの開閉バーに接近したとき
- ・ 洗車機を使用するとき
- ・ 自車に覆い被さるような障害物（生い茂った草・垂れ下がった枝・垂れ幕など）がある場所を走行するとき

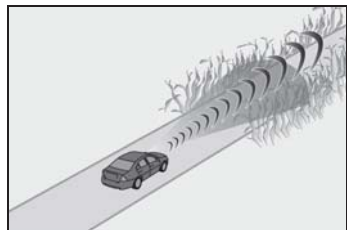

- ・ 自車の前方に水蒸気や煙などがあるとき
- ・ 電波の反射が強い物体（大型トラック・ガードレールなど）の横を走行するとき

き

- ・ テレビ塔・放送局・発電所など、強い電波やノイズが発生する場所の近くを走行するとき

■システムが正常に作動しないおそれがあるとき

- 例えば次のような状況では、前方センサーが作動対象を検出できず、システムが正常に作動しないおそれがあります。
- ・ 自車に向かって作動対象が近付いてくるとき
- ・ 自車や作動対象がふらついているとき
- ・ 作動対象が急な動きをしたとき（急ハンドル・急加速・急減速など）
- ・ 作動対象に急接近したとき
- ・ 作動対象が自車の中心軸からずれているとき

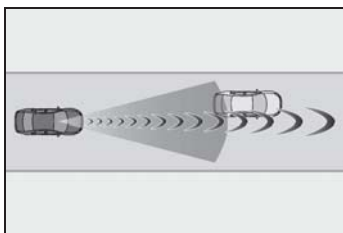

- ・ 作動対象が壁やフェンス・ガードレール・マンホール・路面の鉄板、他の車両などのそばにいるとき
- ・ 上方に構造物がある場所の下に作動対象がいるとき
- ・ 作動対象の一部が他のもので隠れているとき（大きな荷物や傘、またはガードレールなど）
- ・ 作動対象が複数重なっているとき
- ・ 作動対象が太陽光などの強い光を反射しているとき
- ・ 作動対象の色合いが白系統で、極端に明るく見えるとき
- ・ 作動対象の色合いや明るさが背景に溶け込んでいるとき
- ・ 作動対象が割り込んできたり、飛び出してきたりしたとき

- ・ 自車の前方に水・雪・土ほこりなどの巻き上げがあるとき
- ・ 自車の正面方向から強い光（太陽光や対向車のヘッドランプ光など）が前方カメラにあたっているとき
- ・ 横向き、または自車方向を向いている前方車両に近付いたとき
- ・ 前方車両がオートバイのとき
- ・ 前方車両の全幅が狭いとき（超小型モビリティなど）
- ・ 前方車両の後端面積が小さいとき（空荷のトラックなど）
- ・ 前方車両の後端が低い位置にあるとき（低床トレーラーなど）



- ・ 前方車両の最低地上高が極端に高いとき

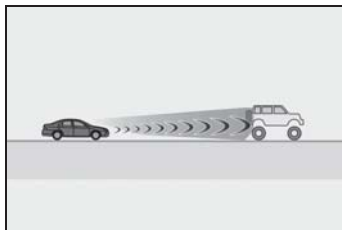

- ・ 前方車両の荷台から荷物がはみ出しているとき
- ・ 前方車両が特殊な形状のとき（トラックター・サイドカーなど）
- ・ 子供用自転車、大きい荷物を載せた自転車、2人以上乗車している自転車、または特殊な形状の自転車（チャイルドシート装着車・タンDEM自転車など）
- ・ 歩行者・自転車運転者の大きさが約1m以下、または約2m以上のとき
- ・ 歩行者・自転車運転者の全身の輪郭があいまいなとき（レインコート・ロン

- グスカートを着用している場合など)
- ・ 歩行者・自転車運転者が前かがみになっている、またはしゃがんでいるとき
- ・ 歩行者・自転車運転者の移動速度が速いとき
- ・ 歩行者がベビーカー・車いす・自転車などを押しているとき
- ・ 悪天候（雨・霧・雪・砂嵐など）のとき
- ・ 自車の前方に水蒸気や煙などがあるとき
- ・ 周囲が薄暗い（朝方・夕方など）、または周囲が暗い（夜間やトンネル内など）など、作動対象が背景に溶け込んでいるとき
- ・ 周囲の明るさが急激に変化する場所を走行するとき（トンネルの出入り口など）
- ・ ハイブリッドシステムを始動したあと、走行を開始してしばらくのあいだ
- ・ 右左折中および右左折後の数秒間
- ・ カーブ走行中およびカーブを曲がりきってからの数秒間
- ・ 自車が横すべりしているとき
- ・ 車両姿勢が変化しているとき

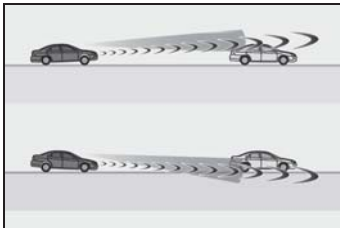

- ・ ホイールアライメントがずれているとき
- ・ ワイパーブレードが前方カメラの視界をさえぎっているとき
- ・ 過度な高速走行をしているとき
- ・ 坂道を走行しているとき
- ・ 前方センサーの向きがずれているとき
- 例えば次のような状況では、制動力が十分に得られず、システムの性能を発揮できないおそれがあります。

- ・ ブレーキ性能が十分に発揮できない場合（ブレーキ部品が極度に冷えている・過熱している・ぬれているなど）
- ・ 車両の整備状態（ブレーキ部品・タイヤの摩耗や空気圧など）が良好でないとき
- ・ 砂利道やすべりやすい路面を走行しているとき

■VSC を停止したとき

- VSC の作動を停止（→P.290）したときは、プリクラッシュブレーキアシスト・プリクラッシュブレーキの作動も停止します。
- PCS 警告灯が点灯し、マルチインフォメーションディスプレイに“VSC が Off のため プリクラッシュブレーキも停止します”が表示されます。

LTA（レーントレーシングアシスト）

白（黄）線が整備された高速道路または自動車専用道路を走行中、車線または走路※からの逸脱の可能性を警告するとともに、車線または走路※からの逸脱を避けるためのハンドル操作の一部を支援します。また、レーダークルーズコントロール（全車速追従機能付き）の作動中は、車線維持に必要なハンドルの操作を支援します。

白（黄）線または走路※を前方カメラで認識します。また、先行車を前方カメラやレーダーで認識します。

※ アスファルトと草・土・縁石等の境界

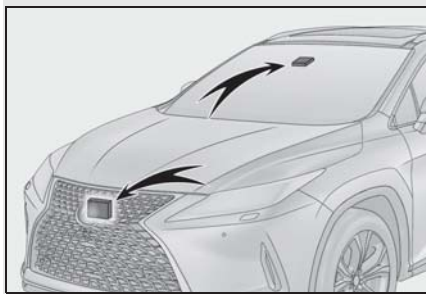

警告

■ LTAをお使いになる前に

- LTAを過信しないでください。LTAは自動で運転する装置でも前方への注意を軽減する装置でもないため、運転者は常に自らの責任で周囲の状況を把握し、ハンドル操作で進路を修正し、安全運転を心がけてください。また、長時間の運転などによる疲労時は適切に休憩をとってください。
- 適切な運転操作をしなかったり、注意を怠ったりすると、思わぬ事故につながるおそれがあり危険です。
- LTAを使用しないときは、LTAスイッチでシステムをOFFにしてください。

■ LTAを使用してはいけない状況

次の状況では、LTAスイッチでシステムをOFFにしてください。思わぬ事故につながるおそれがあり危険です。

- 雨天時や積雪・凍結などで、すべりやすい路面を走行しているとき
- 雪道を走行しているとき
- 水たまりや雨・雪・霧・砂ほこりなどで白（黄）線が見えにくいとき
- 工事によって規制された車線・仮設の車線を走行しているとき
- 工事区間を走行しているとき
- 応急用タイヤ・タイヤチェーンなどを装着しているとき
- タイヤの残り溝が十分でないとき、または空気圧が不足しているとき
- 車両けん引時

警告

■ LTA の故障、または誤作動を防ぐために

- ヘッドランプを改造したり、ランプの表面にステッカーなどを貼ったりしないでください。
- サスペンションなどを改造しないでください。交換が必要な場合は、レクサス販売店にご相談ください。
- ボンネットやグリルの上には、何も取り付けたり置いたりしないでください。また、グリルガード（ブルパー・カンガルーバーなど）を取り付けたりしないでください。
- フロントウインドウガラスの修理が必要な場合は、レクサス販売店にご相談ください。

■ 機能が正常に作動しないおそれのある状況

次のような状況では、各機能が正しく作動せず車線から逸脱するおそれがあります。運転者は常に自らの責任で周囲の状況を把握し、本機能を過信せずにハンドル操作で進路を修正してください。

- 先行車追従表示中（→P.227）に、先行車が車線変更したとき（先行車の動きに合わせて自車も車線変更するおそれがあります）

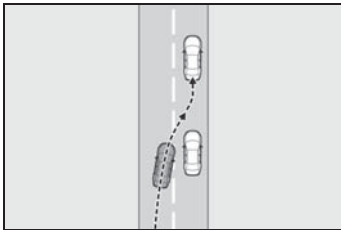

- 先行車追従表示中（→P.227）に、先行車がふらついたとき（先行車の動きに合わせて自車もふらついて走行しレーンをはみ出すおそれがあります）
- 先行車追従表示中（→P.227）に、先行車が車線から逸脱したとき（先行車の動きに合わせて自車も車線から逸脱するおそれがあります）
- 先行車追従表示中（→P.227）に、先行車がレーン内を右、または左に片寄って走行したとき（先行車の動きに合わせて自車も片寄って走行しレーンをはみ出すおそれがあります）
- 急カーブを走行しているとき
- 路側物に白（黄）線と見間違えるような構造物や模様があるとき（ガードレール・反射ポールなど）

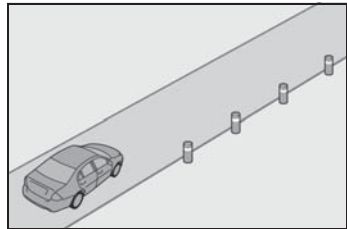

- 分岐・合流路などを走行するとき

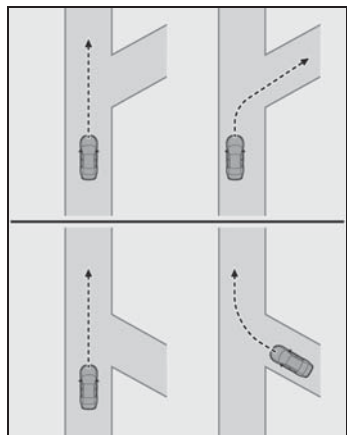

警告

- 道路の修復で、アスファルト修復後や白（黄）線の跡が残っているとき

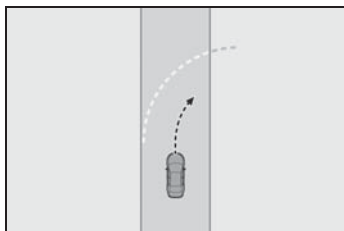

- 白（黄）線に平行するような影がある、または白（黄）線が影の中にあるとき
- 料金所や検札所の手前や交差点など、白（黄）線がない場所を走行するとき
- 白（黄）線がかすれている、またはキャッツアイ（道路鋸）や置き石などがあるとき
- 白（黄）線が砂ほこりなどで見えない、または見えにくくなっているとき
- 雨天・雨上がり・水たまりなどぬれた路面を走行しているとき
- 車線が黄色のとき（白線にくらべて認識率が低下することがあります）
- 白（黄）線が縁石等の上に引かれているとき
- コンクリート路のような明るい路面を走行しているとき
- アスファルトと草・土・縁石等の境界が不明瞭または直線的でないとき
- 照り返しなどにより明るくなった路面を走行しているとき
- トンネルの出入口など明るさが急変する場所を走行しているとき

- 対向車のヘッドランプ光・太陽光などが前方カメラに入射しているとき
- 坂道を走行しているとき
- 左右に傾いた道路やうねった道路を走行しているとき
- 舗装されていない道路や荒れた道路を走行しているとき
- 車線の幅が極端に狭いとき、または広いとき
- 重い荷物の積載やタイヤ空気圧の不足などで、車両が著しく傾いているとき
- 先行車との車間距離が極端に短くなったとき
- 走行中の路面状況（悪路・道路の継ぎ目など）により、車両が上下に大きく揺れているとき
- 夜間やトンネル内などでヘッドランプを点灯していない、またはレンズが汚れて照射が弱いときや、光軸がずれているとき
- 横風を受けているとき
- 周辺車両の走行によって発生する風の影響を受けているとき
- 車線変更をした直後、または交差点を通過した直後
- 構造・メーカー・銘柄・トレッドパターンが異なるタイヤを使用したとき
- メーカー指定のサイズ以外のタイヤを装着しているとき
- 冬用タイヤなどを装着しているとき
- 過度な高速走行をしているとき

LTAに含まれる機能

■ 車線逸脱警報機能

車両が車線または走路※から逸脱する可能性がある場合に、マルチインフォメーションディスプレイの表示および、警報ブザーまたはハンドルの振動により注意をうながします。

警報ブザーが鳴ったとき、またはハンドルに振動があったとき、まわりの道路状況を確認の上、ハンドルを慎重に操作して、白(黄)線または走路※内の中央付近にもどってください。

BSM装着車：車線逸脱により、となりの車線を走行中の車両と衝突する可能性があるとしてシステムが判断した場合、方向指示灯の点滅中も車線逸脱警報機能が作動します。

※ アスファルトと草・土・縁石等の境界

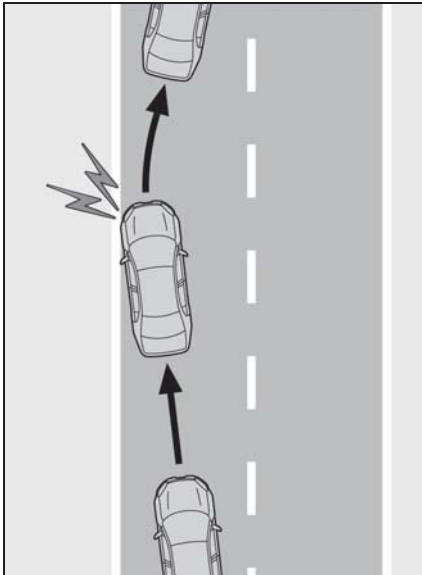

■ 車線逸脱抑制機能

車両が車線または走路※から逸脱する可能性がある場合に、短時間、小

さな操舵力をハンドルに与えて、車線からの逸脱を避けるために必要なハンドル操作の一部を支援します。

一定時間ハンドル操作をしなかったり、ハンドルをしっかり握っていない状態での運転が続いたりしたときは、マルチインフォメーションディスプレイの表示により注意喚起が行われ、機能が一時的に解除されます。

BSM装着車：車線逸脱により、となりの車線を走行中の車両と衝突する可能性があるとしてシステムが判断した場合、方向指示灯の点滅中も車線逸脱抑制機能が作動します。

※ アスファルトと草・土・縁石等の境界

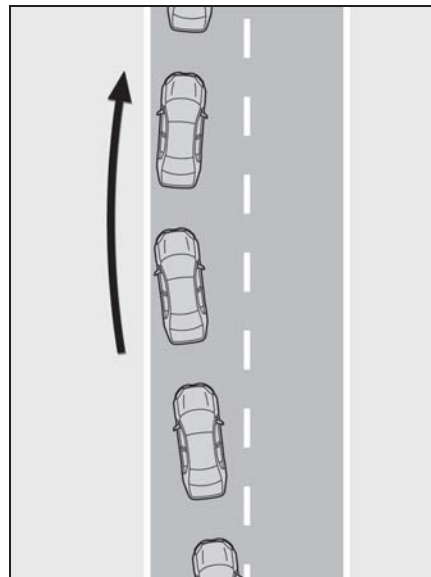

■ ふらつき警報機能

車両がふらついて走行しているときに、警報ブザーおよびマルチインフォメーションディスプレイの表示により注意をうながします。

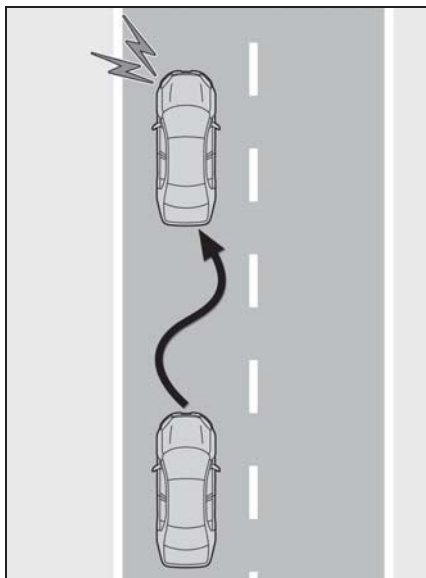

■ 車線維持支援機能

レーダークルーズコントロール（全車速追従機能付き）と連携し、現在の車線内を走行するために必要なハンドル操作の一部を、システムが支援します。

レーダークルーズコントロール（全車速追従機能付き）が作動していないときは、車線維持支援機能は作動しません。

渋滞のときなど白（黄）線が見えにくい、または見えない場合、先行車の軌跡を利用して先行車に追従する支援を行います。

一定時間ハンドル操作をしなかったり、ハンドルをしっかりと握っていない状態での運転が続いたりしたときは、マルチインフォメーションディスプレイの表示により注意喚起が行われ、機能が一時的に解除されます。

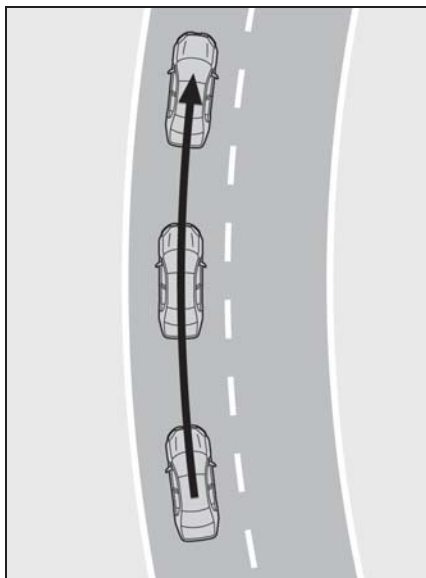

設定のしかた

LTA を ON にするには LTA スイッチを押す

LTA 表示灯が点灯し、マルチインフォメーションディスプレイにメッセージが表示されます。

OFF にするには、再度スイッチを押します。

いったん LTA を ON / OFF すると、次回ハイブリッドシステムを始動したときにも、そのままの状態が続きます。

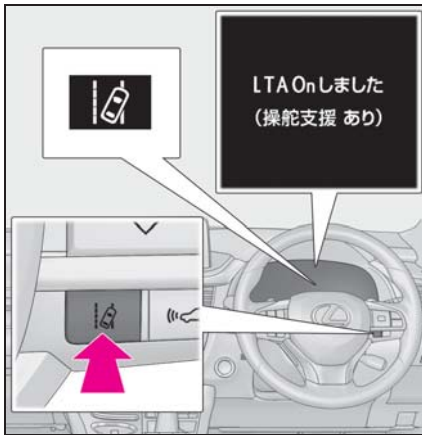

マルチインフォメーションディスプレイ表示

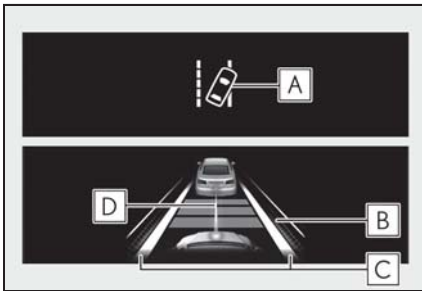

A] LTA 表示灯

表示灯の点灯状態で、システムの作動状況をお知らせします。

白色に点灯：車線逸脱監視中

緑色に点灯：車線逸脱抑制機能、または車線維持支援機能によるハンドル操舵支援が作動中

橙色に点滅：車線逸脱警報中

B] ハンドル操舵支援の作動表示

マルチインフォメーションディスプレイを運転支援システム情報に切りかえると表示されます。

車線逸脱抑制機能、または車線維持支援機能によるハンドル操舵支援が作動中であることを示しています。

両側点灯：車線維持支援機能によるハンドル操舵支援が作動中

片側点灯：車線逸脱抑制機能によるハンドル操舵支援が作動中

両側点滅：車線維持支援機能の注意喚起が作動中

C] 車線逸脱警報機能表示

マルチインフォメーションディスプレイを運転支援システム情報に切りかえると表示されます。

▶ 白線表示の内側が白いとき



システムが白（黄）線または走路※を認識していることを示しています。車両が車線から逸脱した場合、逸脱している側の白線表示が橙色で点滅します。

▶ 白線表示の内側が黒いとき



システムが白（黄）線または走路※を認識できていない、またはシステムが一時的に解除されていることを示しています。

※ アスファルトと草・土・縁石等の境界

D 先行車追従表示

マルチインフォメーションディスプレイを運転支援システム情報に切りかえると表示されます。

車線維持支援機能によるハンドル操舵支援が作動中（先行車に追従中）であることを示しています。

先行車の動きに合わせて自車も同じ動きをする場合があります。運転者は常に自らの責任で周囲の状況を把握し、ハンドル操作で進路を修正し、安全運転を心がけてください。



知識

■各機能の作動条件

●車線逸脱警報機能

次の条件をすべて満たしたとき作動します。

- ・ LTA を ON にしているとき
- ・ 車速が約 50km/h 以上のとき ※1
- ・ システムが白（黄）線または走路 ※2 を認識しているとき（白〔黄〕線または走路 ※2 が片側しかないとき、認識している方向のみ作動します）
- ・ 車線の幅が約 3m 以上のとき
- ・ 方向指示レバーを操作していないとき（BSM 装着車：方向指示灯方向に車両がいる場合は除く）
- ・ 急カーブを走行していないとき
- ・ システムの異常が検知されていないとき（→P.230）

※1 車線維持支援機能が作動中は約 50km/h 以下でも作動します。

※2 アスファルトと草・土・縁石等の境界

●車線逸脱抑制機能

車線逸脱警報機能の作動条件に加えて、次の条件をすべて満たしたとき作動します。

- ・ マルチインフォメーションディスプレ

イので“操舵支援”を“有”に設定しているとき（→P.83）

- ・ 一定以上の加減速がないとき
- ・ 車線変更に相当する程度の操舵力でハンドルを操作していないとき
- ・ ABS・VSC・TRC・PCS が作動していないとき
- ・ TRC または VSC を OFF にしていないとき
- ・ 手放し運転に対する注意喚起（→P.229）が行われていないとき

●ふらつき警報機能

次の条件をすべて満たしたとき作動します。

- ・ マルチインフォメーションディスプレイので“ふらつき検知”を“有”に設定しているとき（→P.83）
- ・ 車速が約 50km/h 以上のとき
- ・ 車線の幅が約 3m 以上のとき
- ・ システムの異常が検知されていないとき（→P.230）

●車線維持支援機能

次の条件をすべて満たしたとき作動します。

- ・ LTA を ON にしているとき
- ・ マルチインフォメーションディスプレイので“操舵支援”を“有”かつ“セレクトレース”を“有”に設定しているとき（→P.83）
- ・ システムが白（黄）線を認識しているとき、または先行車の軌跡を認識しているとき（先行車が二輪車の場合を除く）
- ・ レーダークルーズコントロール（全車速追従機能付き）が車両制御モードで作動しているとき
- ・ 車線の幅が約 3～4m のとき
- ・ 方向指示レバーを操作していないとき
- ・ 急カーブを走行していないとき
- ・ システムの異常が検知されていないとき（→P.230）

- ・一定以上の加減速がないとき
- ・車線変更に相当する程度の操舵力でハンドルを操作していないとき
- ・ABS・VSC・TRC・PCSが作動していないとき
- ・TRCまたはVSCをOFFにしていないとき
- ・手放し運転に対する注意喚起(→P.229)が行われていないとき
- ・車線中央付近を走行しているとき
- ・車線逸脱抑制機能が作動していないとき

■機能の一時解除

- 作動条件(→P.228)が満たされなくなった場合、一時的に機能が解除されますが、ふたたび作動条件が満たされると、自動的に復帰します。
- 車線維持支援機能作動中に、作動条件(→P.228)が満たされなくなった場合、ハンドル振動または“ピピッ”とブザー音で、一時的に機能が解除されたことをお知らせする場合があります。また、カスタマイズ設定で“警報手段”をに設定している場合は、ブザーの代わりにハンドル振動でお知らせします。

■車線逸脱抑制機能／車線維持支援機能について

- 車速や車線の逸脱状況・路面状況などにより、車線逸脱抑制機能／車線維持支援機能の作動を感じなかったり、車線逸脱抑制機能／車線維持支援機能が作動しなかったりすることがあります。
- これらの各機能によるステアリング制御は、運転者のハンドル操作によって修正することができます。
- 車線逸脱抑制機能の作動テストを行わないでください。

■車線逸脱警報機能について

- 外部の騒音やオーディオの音などに

り、警報ブザーが聞きとりにくい場合があります。また、路面状況などにより、ハンドルの振動を感じにくい場合があります。

- 走路[※]がはっきり見えない場合、または直線的でない場合は走路逸脱に対する警報・制御が作動しない場合があります。
- BSM装着車：となりの車線を走行中の車両と衝突する可能性を判断できない場合があります。
- 車線逸脱警報機能の作動テストを行わないでください。

※ アスファルトと草・土・縁石等の境界

■手放し運転に対する注意喚起について

次の状況では、ハンドル保持をうながすメッセージと図で示すシンボルがマルチインフォメーションディスプレイに表示され注意喚起を行います。ハンドルを握ったとシステムが判断すると、注意喚起を停止します。システムを使用する際は注意喚起にかかわらず、常にハンドルをしっかりと握ってください。

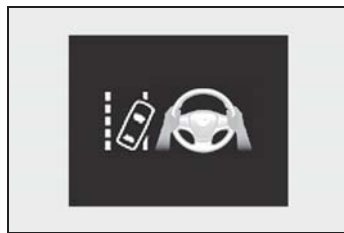

- システムの作動中に、手放し運転をしているとシステムが判断したとき

さらに操作しない状態が続くとブザーが鳴り、注意喚起が行われ、機能が一時的に解除されます。運転者のハンドル操作が小さい状態が続いたときも同様に注意喚起が行われます。

また、警報手段をに選択している場合でも、ブザーが鳴ります。

- 車線維持支援機能作動中にカーブを曲がりきれず車線から逸脱する可能性があるるとシステムが判断したとき

車両の状態や路面状況によっては注意喚起が行われない場合があります。また、システムがカーブを走行中と判断した場合は、直線走行時に比べて早いタイミングで注意喚起が行われます。

- 車線逸脱抑制機能による車線逸脱を避けるためのハンドル操舵支援中に、手放し運転をしているとシステムが判断したとき

さらに、操作しない状態が続きハンドル操舵支援が行われると、ブザーが鳴り注意喚起が行われます。ハンドル操舵支援の回数が増えるごとに、ブザーの継続時間が長くなります。

また、警報手段を  に選択している場合でも、ブザーが鳴ります。

■ ふらつき警報機能について

システムの作動中に、車両がふらついて走行しているとシステムが判断したとき、ブザーと同時にマルチインフォメーションディスプレイに休憩をうながすメッセージと図で示すシンボルで注意喚起を行います。

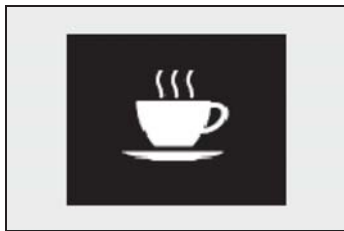

車両の状態や路面状況によっては注意喚起が行われない場合があります。

■ 警告メッセージ

次のメッセージがマルチインフォメーションディスプレイに表示され、LTA 表示灯が橙色で点灯した場合は、対処方法に従って適切に対処してください。また、

その他の警告メッセージが表示されたときは、表示された画面の指示に従ってください。

- “LTA 故障 販売店で 点検してください”

システムが正常に作動しなくなっているおそれがあります。レクサス販売店で点検を受けてください。

- “LTA 現在利用できません”

前方カメラ以外のセンサーの異常によりシステムが一時停止しています。いったん LTA を OFF にして、しばらくしてから再度、LTA を ON にしてください。

- “LTA 現在の車速では 使用できません”

車速が LTA の作動可能範囲をこえたため、使用できません。車速を落として走行してください。

■ カスタマイズ機能

機能の設定を変更することができます。
(カスタマイズ一覧：→P.448)

RSA (ロードサインアシスト)

前方カメラまたはナビゲーションシステム (情報を取得した場合) を使って特定の道路標識を認識し、ディスプレイ表示によって道路標識の情報を運転者にお知らせします。

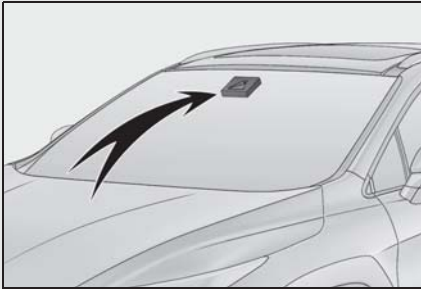

認識した道路標識の制限速度に対し、運転者が制限速度を超過して走行、または禁止行為を行っている等とシステムが判断した場合に、告知表示およびブザー音もしくはハンドルの振動で運転者に告知します。

警告

■ RSA をお使いになる前に

RSA は、道路標識の情報を知らせることで運転者を支援しますが、運転者自身の確認や認識を代行するものではありません。安全運転を行う責任は運転者にあります。常に周囲の状況を把握し、安全運転に努めてください。

マルチインフォメーションディスプレイ表示

前方カメラまたはナビゲーションシステム (情報を取得した場合) に

よって標識を認識すると、マルチインフォメーションディスプレイに表示します。

- 運転支援システム情報を選択したときは、最大3つの標識を表示できます。(→P.83)

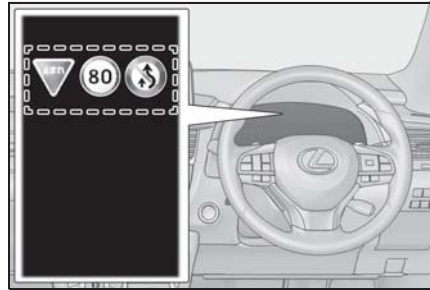

- 運転支援システム情報以外を選択したときは、次のいずれかの標識が表示されます。(→P.83)

- ・ 最高速度標識
- ・ 車両進入禁止標識 (告知時のみ)

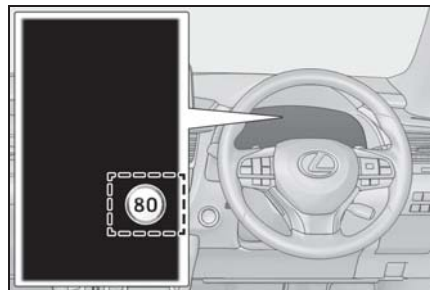

速度制限標識以外を認識した場合、速度標識の重複表示にてお知らせします。

認識される道路標識の種類

電光標識も含めて、次の種類の道路標識を認識します。

ただし、規定外の標識、新しく導入された標識は認識されない場合があります。



最高速度



車両進入禁止



一時停止



はみ出し通行禁止



終わり※

※ マルチインフォメーションディスプレイに、表示されません。

告知機能





次の状況では、システムが告知表示で運転者に告知します。

- 自車の車速がマルチインフォメーションディスプレイに表示されている制限速度より、一定の速度を超過すると、最高速度標識の強調やブザーの吹鳴をします。
- システムが進入禁止の標識を認識し、自車が進入禁止区域に進入したと判定したときには、マルチインフォメーションディスプレイに表示される車両進入禁止標識の点滅やブザーの吹鳴をします。
- はみ出し通行禁止標識がマルチインフォメーションディスプレイに表示されているときに、自車の追い越しを検出すると、はみ出し通行禁止標識の点滅やハンドル振動をします。

状況によっては、告知表示が正常に作動しない場合があります。

知識

■ 設定のしかた

- 1 メーター操作スイッチの < または > を押して  を選択する
- 2 メーター操作スイッチの ^ または v を押して  を選択し、 を押す
- 3 メーター操作スイッチの ^ または v を押して “RSA” を選択し、 を押す

■ RSA 標識表示

次の状況では、最高速度・はみ出し通行禁止・車両進入禁止の標識表示が消えます。

- 一定の距離を走行中、新しい標識が認識されないとき
- 右左折等により走行する道路が変わったとシステムが判定したとき
- 終わり標識の下に対象標識を認識したとき

次の状況では、一時停止の標識表示が消えます。

- 標識を通過したとシステムが判定したとき
- 右左折等により走行する道路が変わったとシステムが判定したとき

■ 機能が正常に作動しないおそれのある状況

次のような状況では、システムが正常に標識を認識できず、正しい標識の表示がされない場合があります。

- 前方カメラやセンサー周辺への強い衝

撃などにより、センサーの位置や向きがずれているとき

- 汚れ・雪・ステッカー等がフロントウインドウの前方カメラの近くにあるとき
- 悪天候時（霧・雪・砂嵐・大雨など）
- 強い光（太陽光や対向車のヘッドランプ光など）が前方カメラに直接あたっているとき
- 標識に汚れ・色あせ・傾きや曲がりがあるとき
- 電光標識のコントラストが低いとき
- 標識の全体または一部が、木・電柱などで隠れているとき
- 前方カメラが標識を認識する時間が短いとき
- 運転の状況（曲がる・車線変更等）が誤って判断されたとき
- 標識が高速道路の分岐した直後、または合流直前の隣の車線にあるとき
- 先行車の後部分にステッカーが貼つてあるとき
- システムが対応している標識と類似した標識が認識されたとき
- 側道の手標識が前方カメラの認識範囲内に入ったとき
- ロータリー（環状交差点）を走行しているとき
- 重い荷物を積むなど車両が傾いているとき
- 十分な光がなかったり、明るさが急激に変化したりしたとき
- トラックなどの車両を対象にした標識を認識したとき
- ナビゲーションシステムの地図情報が古いとき
- ナビゲーションシステムを利用できないとき

- マルチインフォメーションディスプレイとナビゲーションシステムに表示される最高速度標識が異なる場合があります。

■ 速度制限標識表示

マルチインフォメーションディスプレイに最高速度標識が表示されているときに、パワースイッチを OFF にすると、次回パワースイッチを ON モードにしたときには再度同じ標識が表示されます。

■ カスタマイズ機能

一部の機能は、設定を変更することができます。（カスタマイズ一覧：→P.448）

レーダークルーズコントロール（全車速追従機能付き）

アクセルペダルを踏まなくても、車間制御モードでは、先行車の車速変化に合わせた追従走行を行い、自動的に加速・減速・停止をします。定速制御モードでは、一定の車速で走行できます。

通信利用型レーダークルーズコントロールは ITS Connect を装備している車両のみ使用できます。

高速道路や自動車専用道路で使用してください。

- 車間制御モード（→ P.236）
- 定速制御モード（→ P.239）
- 通信利用型レーダークルーズコントロール（ITS Connect 装着車のみ）（→ P.239）

システムの構成部品

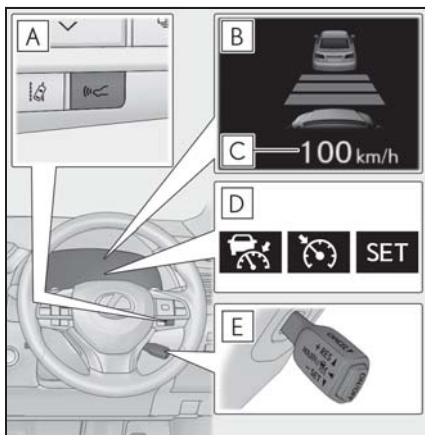

A 車間距離切りかえスイッチ

B マルチインフォメーションディスプレイ

プレイ

C 設定速度

D 表示灯

E クルーズコントロールスイッチ

警告

■ 安全にお使いいただくために

- 安全運転を行う責任は運転者にあります。システムを過信せず、運転者は常に自らの責任で周囲の状況を把握し、安全運転に努めてください。
- レーダークルーズコントロール（全車速追従機能付き）は運転者の操作の一部を支援し、操作負担を軽減するためのシステムで、支援の範囲には限りがあります。次の項目をお読みいただき、システムを過信せず安全運転に努めてください。
 - ・ センサーが正しく検知しないおそれのある先行車：→P.242
 - ・ 車間制御モードが正しく作動しないおそれのある状況：→P.243
- 設定速度は、制限速度・交通の流れ・路面環境・天候などを考慮して適切に設定してください。設定速度の確認は、運転者が行う必要があります。
- システムが正常に機能していても、運転者が認識している先行車の状況とシステムが検知している状況が異なる場合があります。従って注意義務・危険性の判断・安全の確保は運転者が行う必要があります。システムに頼ったり、安全を委ねる運転をしたりすると思わぬ事故につながり、重大な傷害におよぶか、最悪の場合死亡につながるおそれがあります。

警告

● レーダークルーズコントロール（全車速追従機能付き）を使わないときは ON / OFF スイッチでシステムを OFF にしてください。

■ システムの支援内容に関する注意点

システムの支援には限界があるため、次の点に注意してください。システムを過信すると思わぬ事故につながり、重大な傷害におよぶか、最悪の場合死亡につながるおそれがあります。

● 運転者が見る過程での支援内容

レーダークルーズコントロール（全車速追従機能付き）は、自車と設定された先行車との車間距離を検知するのみであり、わき見やぼんやり運転を許容するシステムでも、視界不良を補助するシステムでもありません。

運転者自らが周囲の状況に注意を払う必要があります。

● 運転者が判断する過程での支援内容

レーダークルーズコントロール（全車速追従機能付き）は、自車と設定された先行車との車間距離が適正かどうかを判断しており、それ以外の判断はしません。このため、危険性があるかどうかなど運転者は自ら安全の判断をする必要があります。

● 運転者が操作する過程での支援内容

レーダークルーズコントロール（全車速追従機能付き）は、先行車への追突を防止する機能はありません。このため、危険性があれば運転者自らが安全を確保する必要があります。

■ レーダークルーズコントロール（全車速追従機能付き）を使用していない状況

次の状況では、レーダークルーズコントロール（全車速追従機能付き）を使用しないでください。適切な制御が行われず、思わぬ事故につながり、重大な傷害におよぶか、最悪の場合死亡につながるおそれがあります。

● 歩行者や自転車等が混在している道

● 交通量の多い道

● 急カーブのある道

● 曲がりくねった道

● 雨天時や、凍結路・積雪路などのすべりやすい路面

● 急な下り坂や急で勾配の変化が激しい坂

急な下り坂では車速が設定速度以上になることがあります。

● 高速道路や自動車専用道路の出入り口

● センサーが正しく検知できないような悪天候時（霧・雪・砂嵐・激しい雨など）

● レーダー前面または、前方カメラ前面に雨滴や雪などが付着しているとき

● ひんぱんに加速・減速をくり返すような交通状況のとき

● 車両けん引時

● 接近警報がひんぱんに鳴るとき

車間制御モードでの走行

車間制御モードでは、レーダーにより車両前方約 100m 以内の先行車の有無・先行車との車間距離を判定して、先行車との適切な車間距離を確保する制御をします。また、車間距離切りかえスイッチを操作して、希望の車間距離に設定することもできます。

下り坂を走行しているときは、車間距離が短くなることがあります。

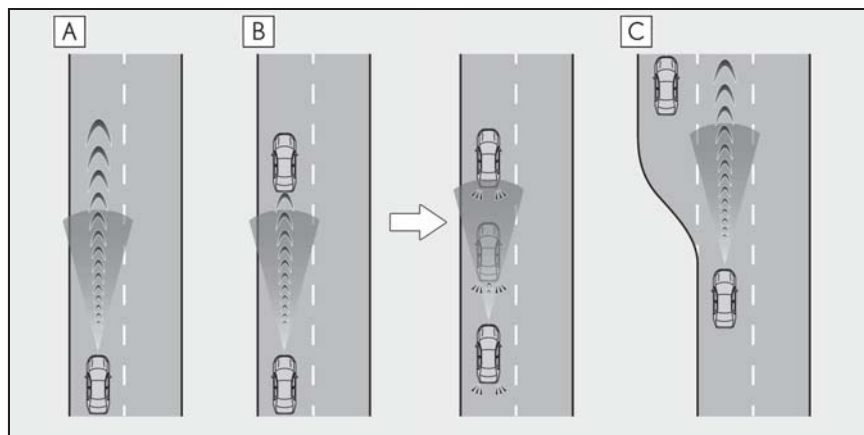

A 定速走行：

先行車がないとき

運転者が設定した速度で定速走行します。

B 減速走行—追従走行：

設定した速度より、遅い先行車が現れたとき

先行車を検知すると自動で減速し、より大きな減速が必要な場合はブレーキがかかります（このとき制動灯が点灯します）。先行車の車速変化に合わせて、運転者の設定した車間距離になるように追従走行します。十分に減速できない状態で先行車に接近した場合は、接近警報を鳴らします。

先行車が停止したときは、続いて停止します（制御停車）。先行車の発進後、クルーズコントロールレバーを上げるか、アクセルペダルを踏むと追従走行にもどります（発進操作）。自車が発進操作を行わなかった場合は、制御停車を続けます。

約 80km/h 以上で走行中に追い越し車線側へ車線変更する場合、方向指示レバーの操作と連動して設定速度まで加速することで、追い越しを支援します。

C 加速走行：

設定した速度より、遅い先行車がいなくなったとき

設定速度まで加速し、定速走行にもどります。

速度を設定する（車間制御モード）

- ON / OFF スイッチを押して、システムを ON にする

レーダークルーズコントロール表示灯が点灯し、マルチインフォメーションディスプレイにメッセージが表示されます。OFF するには再度スイッチを押します。

ON / OFF スイッチを 1.5 秒以上押し続けると定速制御モードでシステムが ON します。（→P.239）

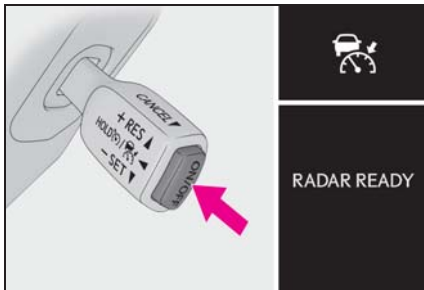

- 希望の車速（約 30km/h 以上）までアクセルペダル操作で加速／減速し、レバーを下げて速度を設定する

クルーズコントロールセット表示灯が点灯します。

レバーを離れたときの車速で定速走行できます。

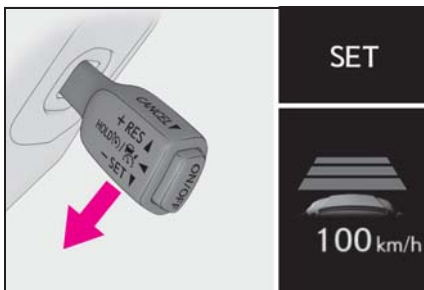

設定速度をかえる

設定速度をかえるには、希望の速度が表示されるまでレバーを操作します。

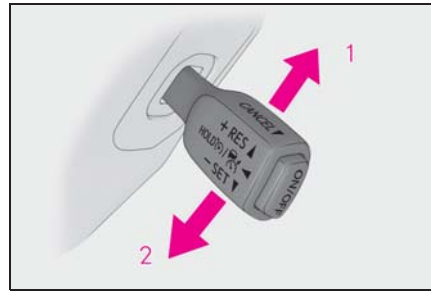

- 速度を上げる（車間制御モードの制御停車中は除く）
- 速度を下げる

微調整：レバーを上または下に軽く操作して手を離す

大幅調整：レバーを上または下に保持して速度をかえ、希望の速度で手を離す

車間制御モードでは、設定速度は、次のとおりに増減されます：

微調整：レバー操作をするごとに 1km/h

大幅調整：レバーを保持しているあいだ、5km/h ずつ

定速制御モード（→P.239）では、設定速度は、次のとおりに増減されます：

微調整：レバー操作をするごとに 1km/h

大幅調整：レバーを保持しているあいだ連続して変化

車間距離を変更する（車間制御モード）

スイッチを押すごとに次のように車間距離を切りかえます。

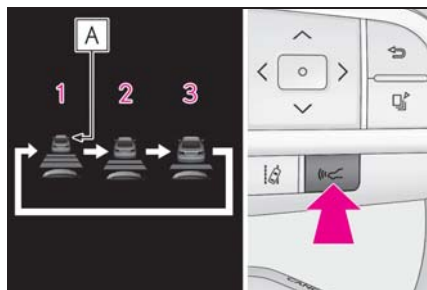

- 1 長い
- 2 中間
- 3 短い

先行車がいる場合、先行車マーク **A** も表示されます。

車間距離選択の目安（車間制御モード）

次の目安を参考に車間距離を選択してください。

（車速 80km/h で走行している場合）

なお、車速に応じて車間距離は増減します。また、制御停車時は設定にかかわらず状況に応じた車間距離で停車します。

車間距離選択	車間距離
長い	約 50m
中間	約 40m
短い	約 30m

制御停車から追従走行に復帰させる（車間制御モード）

先行車の発進後、レバーを上げる

先行車の発進後にアクセルペダルを踏んでも追従走行に復帰します。

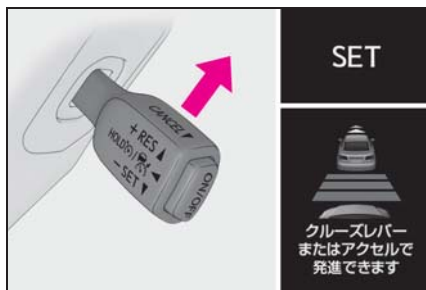

制御を解除する・復帰させる

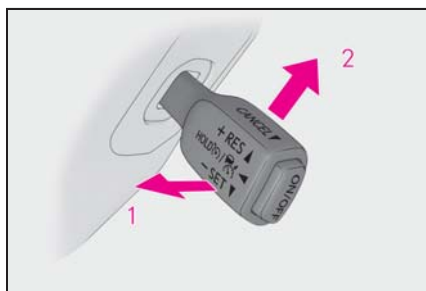

- 1 制御を解除するには、レバーを手前に引く

ブレーキペダルを踏んだときも解除されます。（車間制御モードの制御停車中は、ブレーキペダルを踏んでも解除されません）

- 2 制御を復帰させるには、レバーを上げる

接近警報（車間制御モード）

追従走行中の他車の割り込みなど、十分な減速ができない状態で先行車に接近したときは、表示の点滅とブザーで運転者に注意をうながします。その場合は、ブレーキペダルを踏むなど適切な車間距離を確保してください。

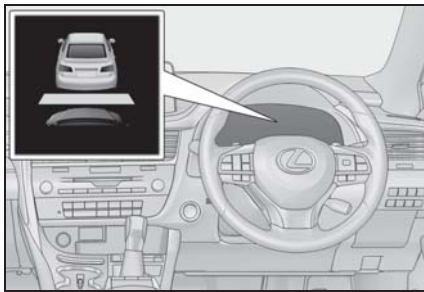

■ 警報されないとき

車間距離が短くても、次のような場合は警報されないことがあります。

- 先行車と自車の车速が同じか先行車の方が速いとき
- 先行車が極端な低速走行をしているとき
- 速度を設定した直後
- アクセルペダルを踏んだとき

定速制御モードでの走行

定速制御モードでは、先行車の车速変化に合わせた追従走行を行わず、一定の车速で走行します。レーダーの汚れなどにより、車間制御モードで走行できない場合のみご使用ください。

- 1 クルーズコントロールがOFFの状態、ON / OFF スイッチを1.5 秒以上押し続ける

ON / OFF スイッチを押した直後は、レーダークルーズコントロール表示灯が点灯します。その後、クルーズコントロール表示灯に切りかわります。

システムがOFFの状態から操作したときのみ、定速制御モードへの切りかえが

可能です。

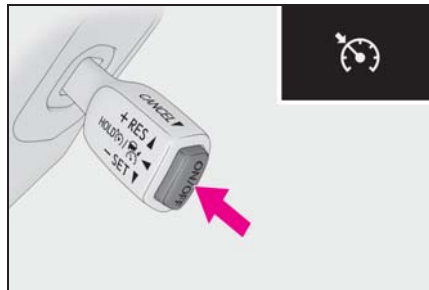

- 2 希望の车速（約 30km/h 以上）までアクセルペダル操作で加速／減速し、レバーを下げて速度を設定する

クルーズコントロールセット表示灯が点灯します。

レバーを離したときの车速で定速走行できます。

設定速度をかえる（→P.237）

制御を解除する・復帰させる（→P.238）



通信利用型レーダークルーズコントロール（ITS Connect 装着車）

通信利用型レーダークルーズコントロールは、ITS Connect が装着されている車両のみ利用できます。

ITS Connect については（→P.246）を参照してください。

このシステムは車間制御モードでの

追従走行中、先行車も通信利用型レーダークルーズコントロールに対応している場合に自動的に作動します。

■ 情報取得

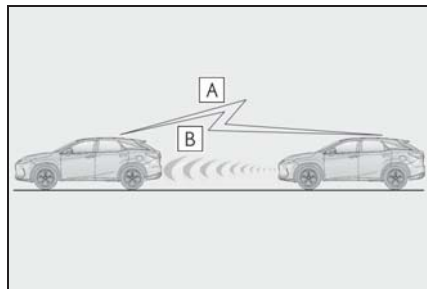

A 先行車との通信

加減速情報などを取得します。

B レーダー

車間距離情報などを取得します。

■ システム作動について

先行車の加減速の情報を通信で取得することにより、先行車の加減速に素早く追従して車間距離や速度の変動を抑制し、スムーズな追従走行に寄与します。また、先行車が認識できなくなった場合は自動的に車間制御モードに切りかわります。

車間制御モードに比べて、次のような作動になります。

● 車間制御モード

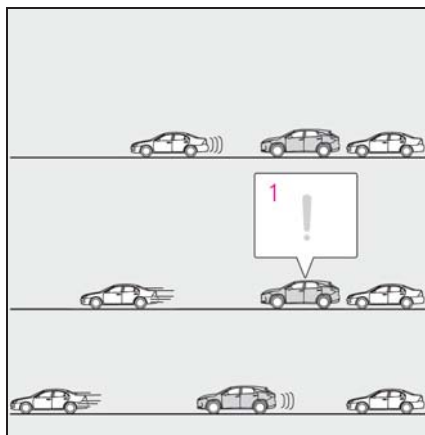

1 先行車の発進に遅れて気づく

● 通信利用型レーダークルーズコントロール

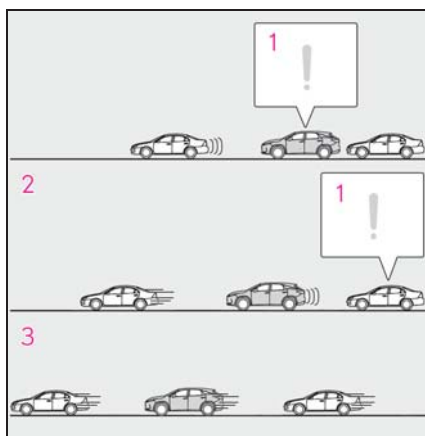

1 先行車の発進に素早く気づく

2 スムーズな加速で追従

3 短時間で渋滞解消

■ 通信利用型レーダークルーズコントロールの ON / OFF を変更する

マルチインフォメーションディスプレイの  画面 (→P.83) から、通信利用型クルーズコントロールの ON (作動) / OFF (非作動) を変

更することができます。

■ システム作動時の表示

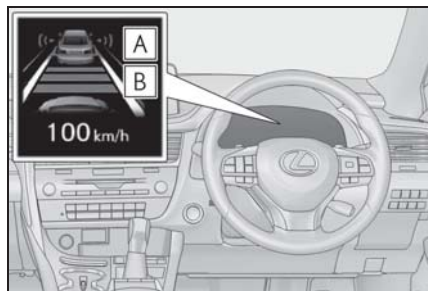

A 先行車通信マーク

B 車間距離表示

■ 通信利用型レーダークルーズコントロールの作動目安

レーダークルーズコントロールの車間距離設定に応じて、本機能の作動レベルが変わります。(→P.237)

車間距離設定	作動目安
長い	ゆったりとした加減速による追従走行
中間	中間の追従走行
短い	きびきびとした加減速による追従走行

□ 知識

■ 設定条件について

- シフトレバー がDのとき設定できます。
- 車速が約 30km/h 以上のとき、希望の設定速度に設定できます。

(ただし車速が約 30km/h 未満で設定したときは、設定速度が約 30km/h に設定されます)

■ 車速設定後の加速について

通常走行と同様にアクセルペダル操作で加速できます。加速後、車速が設定速度

にもどります。ただし、車間制御モード時は先行車との距離を保持するため車速が設定速度以下になることもあります。

■ 追従走行中の停車制御について

- 制御停車中にレバーを上げた場合、約 3 秒以内に先行車が発進すれば追従走行にもどります。
- 先行車に続いて停車したあと約 3 秒以内に先行車が発進した場合、追従走行にもどります。

■ 車間制御モードの自動解除

次のとき、自動的に車間制御モードが解除されます。

- VSC が作動したとき
- TRC が一定時間作動したとき
- TRC または VSC を OFF にしたとき
- センサーが何かでふさがれて正しく検知できないとき
- ブリクラッシュブレーキが作動したとき
- パーキングブレーキが作動したとき
- 急坂路で制御停車したとき
- 制御停車中に次を検出したとき
 - ・ 運転席シートベルトを着用していない
 - ・ 運転席ドアが開いた
 - ・ 車両が停止したあと約 3 分経過した

上記以外の理由で車間制御モードが自動解除されるときは、システムが故障している可能性があります。レクサス販売店にご相談ください。

■ 定速制御モードの自動解除

次のとき、自動的に定速制御モードが解除されます。

- 設定速度より車速が約 16km/h 以上低下したとき
- 車速が約 30km/h 未満になったとき
- VSC が作動したとき

- TRC が一定時間作動したとき
- TRC または VSC を OFF にしたとき
- ブリクラッシュブレーキが作動したとき

上記以外の理由で定速制御モードが自動解除されるときは、システムが故障している可能性があります。レクサス販売店にご相談ください。

■ 通信利用型レーダークルーズコントロールについて

- 本機能によって、車間制御モードの速度や車間距離設定が変更されることはありません。
- 先行車が通信利用型レーダークルーズコントロールに対応していないときは、本機能は作動しません。
- 先行車や周囲の車両の走行状態によっては、スムーズな追従走行が行われない場合や、自車の速度や先行車との車間距離に影響がおよぶ場合があります。必要に応じてブレーキ・アクセルを操作してください。

■ 通信利用型レーダークルーズコントロールが作動しないおそれがある状況

次のような状況では、通信利用型レーダークルーズコントロールが作動しない、または通信利用型レーダークルーズコントロールから車間制御モードに切りかわる場合があります。

- 先行車との通信が途絶したとき
- センサーが先行車を誤って検知したとき
- トンネルやビル街などで、自車または先行車の GPS 受信状態や通信状態が悪化しているとき
- 雪道などスリップしやすい路面を走行しているとき
- 急な坂道を走行しているとき
- 追従していた先行車が車線変更などで

離脱したとき

- 通信していた先行車とのあいだに、通信利用型レーダークルーズコントロールに対応していない車両が割りこんできたとき

■ ブレーキが作動したとき

ブレーキの作動音が聞こえたり、ブレーキペダルの踏み応えがかわったりすることがありますが異常ではありません。

■ レーダークルーズコントロールの警告メッセージ・警告ブザー

走行操作に関して注意が必要な場合や、システムに異常が発生したときには、警告メッセージ・警告ブザーで注意をうながします。マルチインフォメーションディスプレイに警告メッセージが表示されたときは、表示された画面の指示に従ってください。(→P.213, 401)

■ センサーが正しく検知しないおそれのある先行車

次のような場合にシステムによる減速が不十分な場合はブレーキペダルを、加速が必要な場合はアクセルペダルを、状況に応じて操作してください。

センサーが正しく車両を検知できず、接近警報(→P.238)も作動しないおそれがあります。

- 先行車が急に割り込んできたとき
- 先行車が低速で走行中のとき
- 同じ車線に停車中の車がいるとき
- 先行車の後部分が小さすぎるとき(荷物を積んでいないトレーラーなど)



- 同じ車線を二輪車が走行中のとき
- 周囲の車より水や雪がまき散らされ、レーダーの検知のさまたげになる場合
- 自車の車両姿勢が上向きになる場合（重い荷物を積んだときなど）

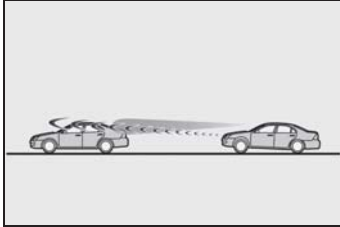

- 先行車の車高が極端に高いとき

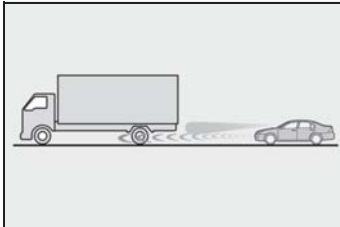

■ 車間制御モードが正しく作動しないおそれのある状況

次の状況では、必要に応じてブレーキペダルで減速（場合によってはアクセルペダルを操作）してください。

センサーが正常に車両を検知できず、システムが正常に作動しないおそれがあります。

- カーブや車線幅が狭い道路などを走行する場合

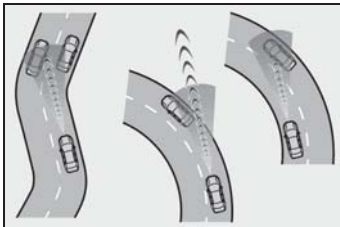

- ハンドル操作が不安定な場合や、車線内の自車の位置が一定でない場合

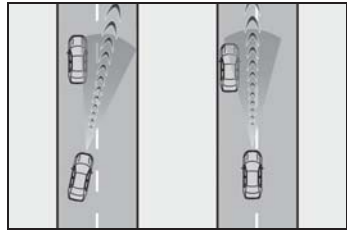

- 先行車が急ブレーキをかけた場合
- 道路脇に構造物がある道（トンネル・橋など）を走行する場合
- アクセルペダルを踏んで加速したあと、車速が設定速度にもどるとき

先行車発進告知機能

先行車の発進後、自車が停止し続けた場合、警告ブザーとマルチインフォメーションディスプレイの表示でお知らせする機能です。

先行車発進告知機能

前の車に続いて停止しているときに先行車を認識し続け、先行車が発進してしばらく進んでも自車が停止し続けた場合にお知らせします。

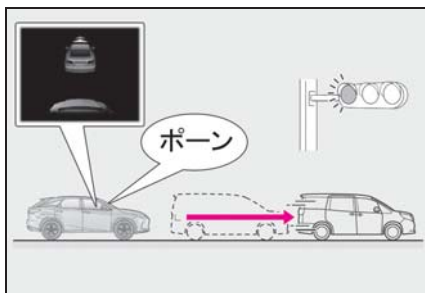

知識

■ 作動条件

次のいずれかの条件を満たしたときに作動します。

- シフトレバーがP・R以外でブレーキペダルを踏んで、停止している、またはシフトレバーがNで停止しているとき
- ブレーキホールドが作動中のとき
- レーダークルーズコントロール（全車速追従機能付き）が作動していて、制御停車中のとき

■ 先行車が発進していても告知しない場合があるとき

例えば次のような状況では、前方カメラとレーダーが対象を検出できず、システムが正常に作動しない場合があります。

- 自車と先行車の停止位置がずれており、先行車を正しく認識できないとき
 - 先行車との車間距離が極端に短くなり、先行車を正しく認識できないとき
 - 坂道やカーブなどにより、先行車を正しく認識できないとき
 - 先行車の背面形状（けん引をしている車両や荷物を積んでいないトレーラー、雪や泥などが大量に付着している車両など）やボデーカラーなどにより、先行車を正しく認識できないとき
 - 先行車がオートバイ・自転車などのとき
 - 先行車の右左折や車線変更などにより、先行車を認識できなくなったとき
 - 悪天候（雨・霧・雪・砂嵐など）・煙・水蒸気などにより、先行車を認識できないとき
 - 前方カメラとレーダー前面に雨滴、雪などが付着し、先行車を正しく認識できないとき
 - 前方カメラとレーダー周辺への強い衝撃などにより、前方カメラとレーダーの向きがずれ、先行車を正しく認識できないとき
 - プリクラッシュセーフティが一時的に使用できないときや、故障などによりPCS警告灯が点灯しているとき
 - 右左折や車線変更などのために、ハンドルを大きくまわしたとき
- #### ■ 先行車が発進していても告知する場合があるとき

例えば次のような状況では、先行車が発進したと判断し、システムが作動する場合があります。

- 悪天候（雨・霧・雪・砂嵐など）により、先行車の発進を誤認識したとき
- 坂道やカーブなどにより、先行車ではないものを先行車と認識しているとき

● 前方カメラとレーダー周辺への強い衝撃などにより、前方カメラとレーダーの向きがずれ、先行車ではないものを先行車と認識しているとき





● 先行車がない状態での停止時に、交差点の先にいる車両や自車の正面を横切る車両などを先行車として認識したとき

● 自車と先行車とのあいだに、ほかの車両が割り込んだり通過したりしたとき

■ 先行車発進告知機能の設定を変更するには

● 先行車発進告知機能の ON / OFF

システムの ON / OFF を切りかえることができます。

- 1 メーター操作スイッチの < または > を押して  を選択する
- 2 メーター操作スイッチの ^ または v を押して “車両設定” を選択し、 を押す
- 3 メーター操作スイッチの ^ または v を押して “先行車発進告知” を選択し、 を押す
- 4 メーター操作スイッチの ^ または v を押して “先行車発進告知” を選択し、 を押す

● 先行車発進告知機能の告知距離

告知する距離を切りかえることができます。

- 1 メーター操作スイッチの < または > を押して  を選択する

- 2 メーター操作スイッチの ^ または v を押して “車両設定” を選択し、 を押す

- 3 メーター操作スイッチの ^ または v を押して “先行車発進告知” を選択し、 を押す

- 4 メーター操作スイッチの ^ または v を押して “告知タイミング” を選択し、 を押す

ITS Connect ★

★：グレード、オプションなどにより、装備の有無があります。

ITS Connect は、交通情報や周辺車両の情報を受信することにより、安全運転や快適な運転を支援するシステムです。

ITS Connect の概要

■ 安全運転を支援する通知・案内・注意喚起

ITS Connect は、道路に設置された DSSS※ 用路側装置や通信機を搭載した車両と無線通信することで、見通しが悪い交差点の交通状況などの情報を受信します。

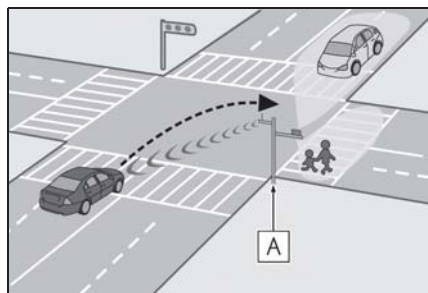

A 路側装置

受信した情報は、状況に応じて通知・案内や注意喚起としてマルチインフォメーションディスプレイなどに表示され、運転者に注意を促すことにより安全運転を支援します。



※ DSSS (Driving Safety Support Systems) とは、運転者の認知・判断の遅れや誤りによる交通事故を未然に防止することを目的とするシステムで、警察庁が推進しているプロジェクトです。

■ 通信利用型レーダークルーズコントロール

先行車との通信により受信した加速／減速情報をレーダークルーズコントロールの制御に利用し、よりスムーズな追従走行に寄与することで快適な運転を支援します。詳細は P.239 を参照してください。

□ 知識

■ ITS Connect 機器に関する情報

- 本システムは、トロンフォーラム (www.tron.org) の T-License2.0 に基づき T-Kernel ソースコードを利用しています。
- 本システムは、ITS Connect 推進協議会が規定する相互接続性確認試験に適合しています。
機種名：DTU-1010
型式認定番号：10005
- 本システムは、周波数 760MHz の電波を発信するため、お車を海外へ持ち込んだ場合はその国の関連法規に違反する場合があります。

■ ITS Connect に関するお問い合わせについて

ITS Connect に関するお問い合わせ（機器の調子・機能・使用方法や路側装置の整備計画など）はレクサスオーナーズデスクにお問い合わせください。

レクサスオーナーズデスクについて詳しくは、別冊「ナビゲーションシステム取扱説明書」を参照してください。

警告

■ 安全にお使いいただくために

- 安全運転を行う責任は運転者にあります。常に周囲の状況を把握し、安全運転に努めてください。
ITS Connect はあらゆる状況で安全運転の支援をするものではありません。システムに頼ったり、安全を委ねる運転をしたりすると思わぬ事故につながり、重大な傷害におよぶか、最悪の場合死亡につながるおそれがあります。
- ITS Connect は安全運転の支援を目的として設計していますが、その効果はさまざまな条件によりかわり、常に同じ性能を発揮できるものではありません。
「システムが正常に作動しないおそれがあるとき」(→P.251)をお読みいただき、システムを過信せず安全運転に努めてください。

■ ITS Connect について

- 次のような状況では、ITS Connect は作動しません。
 - ・ 交差点に DSSS 用路側装置が設置されていないとき
 - ・ 先行車や接近してくる車両に通信機が搭載されていないとき

- 交差点に進入する方向によっては、作動する通知・案内・注意喚起が異なる場合があります。

■ 右折時注意喚起（DSSS 用路側装置との通信）について

DSSS 用路側装置が設置された交差点であっても、DSSS 用路側装置の種類や交差点に進入する方向によっては、対向車のみを検知し、歩行者に対する注意喚起をしない場合があります。そのため、注意喚起の表示内容が実際の交通状況と異なる場合があります。「割り込み表示による通知・案内・注意喚起」(→P.248)をお読みいただき、必ず自らの目視による安全確認を行ってください。

■ 右折時注意喚起（通信機を搭載した車両との通信）・出会い頭注意喚起について

通信機を搭載した車両が接近してきても、地図データと実際の道路状況が異なるときは、交差点付近であることが判断できず、注意喚起をしなかったり、注意喚起の表示内容が実際の交通状況と異なる場合があります。

注意

■ ITS Connect 機器取り扱いの注意

- ・ ITS Connect 機器は電波法の基準に適合しています。
ITS Connect 機器に貼り付けられているラベルはその証明ですのですが、ささないでください。
- ・ ITS Connect 機器を分解・改造すると、法律により罰せられることがあります。

ITS Connect アイコンの見方

ITS Connect の機能が利用可能など

き、マルチインフォメーションディスプレイに次のアイコンを表示して通信の接続状態をお知らせします。



アイコン	接続状態
	道路に設置された DSSS 用路側装置から必要な情報を取得できている
	通信機を搭載した車両から必要な情報を取得できている
	道路に設置された DSSS 用路側装置、および通信機を搭載した車両、両方から必要な情報を取得できている

割り込み表示による通知・案内・注意喚起

状況に応じて、次の通知・案内・注意喚起をマルチインフォメーションディスプレイに割り込み表示します。

右折時注意喚起、赤信号注意喚起、一時停止注意喚起、出会い頭注意喚起はヘッドアップディスプレイにも割り込み表示します。

■ 右折時注意喚起（DSSS 用路側装置との通信）

交差点で右側方向指示灯を点滅させて右折待ちをしているときに、対向

車や歩行者がいるにもかかわらず発進しようとしているなど、対向車や右折先の歩行者を見落している可能性があるときにシステムが判断したときに、ブザーと表示で注意喚起を行います。

交差点に設置されている DSSS 用路側装置（感知器）の種類によって、注意喚起の表示は次のように異なります。

▶ 対向車および歩行者を感知する交差点



▶ 対向車のみを感知する交差点



- ・ 注意喚起の表示内容は、実際の交通状況と異なる場合があります。
- ・ 一定時間経過後に注意喚起が消えますが、周囲に車や人がいないことを示すものではありません。

■ 右折時注意喚起（通信機を搭載した車両との通信）

DSSS 用路側装置が設置されていな

い交差点で、地図データを用いることにより、右側方向指示燈を点滅させて右折待ちをしているときに、通信機を搭載した対向車がいるにもかかわらず発進しようとしているなど、対向車を見落している可能性がある」とシステムが判断したときに、ブザーと表示で注意喚起を行います。



- ・ 注意喚起の表示内容は、実際の交通状況と異なる場合があります。
- ・ 一定時間経過後に注意喚起が消えますが、周囲に車や人がいないことを示すものではありません。

■ 出会い頭注意喚起

地図データを用いることにより、交差点で停車しているときに、右または左方向から交差点に進入してくる車両がいるにもかかわらず発進しようとしているなど、接近する右または左方向の車両を見落している可能性がある」とシステムが判断したときに、ブザーと表示で注意喚起を行います。



- ・ 注意喚起の表示内容は、実際の交通状況と異なる場合があります。
- ・ 一定時間経過後に注意喚起が消えますが、周囲に車や人がいないことを示すものではありません。

■ 赤信号注意喚起

赤信号の交差点手前にさしかかってもアクセルペダルを踏み続けているなど、赤信号を見落している可能性がある」とシステムが判断したときに、ブザーと表示で注意喚起を行います。



■ 信号待ち発進準備案内

赤信号で停車したとき、青信号にかわるまでの待ち時間の目安をバー表示で表します。

待ち時間が残り少なくなるとバー表示が消え、まもなく信号が変わることを表します。



■ 緊急車両存在通知

緊急車両（救急車）がサイレンを鳴らして近辺を走行しているときに、ブザーが鳴り、自車に対する緊急車両のおおよその方向・距離・進行方向を表示します。

緊急車両の距離と進行方向が表示されていないときは、自車のすぐ近くに緊急車両がいることを表します。



■ 一時停止注意喚起[※]

一時停止の交差点手前にさしかかってもアクセルペダルを踏み続けているなど、一時停止を見落している可能性があるときシステムが判断したときに、ブザーと表示で注意喚起を行います。



■ 前方停止車両存在案内[※]

見通しが悪いカーブの先などで、渋滞などによって先行車両が停止または低速で走行しているときに、ブザーと表示でお知らせします。



■ わき道車両存在案内[※]

見通しが悪い交差点のわき道に車両がいるときに、ブザーと表示でお知らせします。



[※] 一時停止注意喚起・前方停止車両存在案内・わき道車両存在案内について、正常に作動しないおそれがある状況など、詳しくは別冊「ナビゲーションシ

システム取扱説明書／ナビゲーション／地図の基本操作／DSSS (Driving Safety Support Systems) 運転支援機能について」を参照してください。

通信車両接近通知

交差点などで停車しているときに、通信機を搭載した車両が接近してくると、通信車両のおおよその方向を表示します。

接近してくる方向が正面の場合は、右側方向指示灯を点滅させているときのみ表示します。



■ 通信車両接近通知の使い方

- マルチインフォメーションディスプレイで専用の通知画面を表示しているときに使用することができます。
ハンドルのメーター操作スイッチのくまたは>を押してを選択し、へまたは∨を押して、通知画面を表示してください。
- 車両が停止しているときに表示が有効になります。車両が完全に停止していないときは通知されません。

知識

■ 交差点ごとの作動する通知・案内・注意喚起について

道路に設置されている DSSS 用路側装置の種類により発信している情報が異なるため、交差点によって作動する通知・案内・注意喚起は異なります。

■ システムが正常に作動しないおそれがあるとき

- 例えば次のような状況などでは、車両の位置や向きを正しく特定できず、システムが正常に作動しないおそれがあります。
 - ・ 高いビルや高い街路樹に囲まれているとき
 - ・ トンネルや高架下を通過しているとき
 - ・ ハイブリッドシステムを始動してから、しばらく走行するまでの間
- 例えば次のような状況などでは、正しく通信ができず、システムが正常に作動しないおそれがあります。
 - ・ 周囲に大型車が走行しているときなど、通信が遮られたとき
 - ・ 通信を妨害する電波が発せられているとき
 - ・ DSSS 用路側装置の向きが変わってしまっているとき
 - ・ DSSS 用路側装置がメンテナンス中や故障しているとき
 - ・ 他車両の通信機が故障しているとき
- 右折時注意喚起 (DSSS 用路側装置との通信) は、次のような状況などでは正常に作動しないおそれがあります。
 - ・ 交差点内で一旦停止せずに右折しようとしたとき
 - ・ 周囲の環境や天候、DSSS 用路側装置の劣化などの影響により、対向車や歩行者の検知性能が低下しているとき
 - ・ 対向車や歩行者が周囲の建物や別の車両に隠れているとき
 - ・ DSSS 用路側装置の検知範囲外に対向

- 車や歩行者がいるとき
- ・ DSSS 用路側装置から受信した情報が誤っているとき
- 右折時注意喚起（通信機を搭載した車両との通信）は、次のような状況などでは正常に作動しないおそれがあります。
 - ・ 交差点内で一旦停止せずに右折しようとしたとき
 - ・ 地図データと実際の道路状況が異なるため、交差点付近であることが判断できないとき
 - ・ 相手通信車両から受信した情報が誤っているとき
- 出会い頭注意喚起は、次のような状況などでは正常に作動しないおそれがあります。
 - ・ 交差点手前で一旦停止せずに通過しようとしたとき
 - ・ 地図データと実際の道路状況が異なるため、交差点付近であることが判断できないとき
 - ・ 相手通信車両から受信した情報が誤っているとき
- 赤信号注意喚起は、次のような状況などでは正常に作動しないおそれがあります。
 - ・ 遅い速度で走行しているとき
 - ・ 停車しているとき
 - ・ 交差点付近の側道や駐車場内の通路など、DSSS 路側装置が設置された道路と並行する場所を走行しているとき
 - ・ DSSS 用路側装置から受信した情報が誤っているとき
- 信号待ち発進準備案内は、次のような状況などでは正常に作動しないおそれがあります。
 - ・ 前方の信号機が青信号、黄信号または矢印信号のとき
 - ・ 青信号にかわるまでの待ち時間が残り少ないとき
 - ・ 停車していないとき
 - ・ 交差点付近の側道や駐車場など、DSSS

- 路側装置が設置された道路と並行する場所に停車しているとき
- ・ DSSS 用路側装置から受信した情報が誤っているとき
- 緊急車両存在通知は、次のような状況などでは正常に作動しないおそれがあります。
 - ・ 緊急車両と自車の距離が一定以上離れているとき
 - ・ 緊急車両が自車から遠ざかる方向に走行しているとき
 - ・ 立体交差点付近を走行しているとき
 - ・ 緊急車両から受信した情報が誤っているとき
- 通信車両接近通知は、次のような状況などでは正常に作動しないおそれがあります。
 - ・ 相手通信車両から受信した情報が誤っているとき

各機能の設定変更

マルチインフォメーションディスプレイの  (→P.83) で、機能の設定を変更することができます。

● 信号情報

次の機能の作動・非作動を変更することができます。

- ・ 赤信号注意喚起
- ・ 信号待ち発進準備案内

● 道路環境情報

次の機能の作動・非作動を変更することができます。

- ・ 右折時注意喚起
- ・ 出会い頭注意喚起
- ・ 一時停止注意喚起
- ・ 前方停止車両存在案内
- ・ わき道車両存在案内

● 支援タイミング

次の機能の表示タイミングを変更することができます。

- ・ 右折時注意喚起
- ・ 出会い頭注意喚起
- ・ 赤信号注意喚起
- ・ 一時停止注意喚起

● 緊急車両通知

緊急車両存在通知の作動・非作動を変更することができます。

● クルーズ (ITS)

通信利用型レーダークルーズコントロールの作動・非作動を変更することができます。

BSM (ブラインドスポットモニター) ★

★: グレード、オプションなどにより、装備の有無があります。

ブラインドスポットモニターは、リアバンパー内側にある後側方レーダーセンサーを使用し、運転者による車線変更時の判断を支援するシステムです。

警告

■ 安全にお使いいただくために

安全運転を行う責任は運転者にあります。常に周囲の状況を把握し、安全運転に努めてください。

ブラインドスポットモニターは、ドアミラーの死角領域に入った車両の存在とその死角領域に急速に接近してくる車両の存在を運転者に提供する、補助的なシステムです。本システムだけで安全な車線変更の可否を判断できるものではないため、システムを過信すると思わぬ事故につながり、重大な傷害におよぶか、最悪の場合死亡につながるおそれがあります。

状況によっては本システムが有効に機能しないことがあるため、運転者は自らの目視とミラーによる安全確認をおこなう必要があります。

システムの構成部品

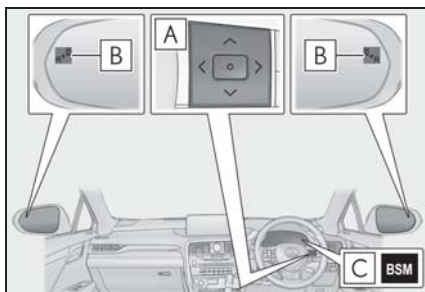

A メーター操作スイッチ

ブラインドスポットモニターの ON / OFF を切りかえます。

B ドアミラーインジケーター

ドアミラーの死角領域に車両を検知したとき、または後方からその死角領域に急速に接近してくる車両を検知したときは、検知した側のドアミラーインジケーターが点灯します。検知した側に方向指示レバーを操作している場合は、ドアミラーインジケーターが点滅します。

■ 後側方レーダーセンサーの取り扱いについて

本製品は各国の電波法に適合しています。製品表面の印字はその証明ですので、消さないでください。

製品を改造しないでください。改造すると認証番号が無効となります。



® 202 -LSC077

C BSM 表示灯

ブラインドスポットモニターが ON のときに点灯します。

□ 知識

■ ドアミラーインジケーターの視認性について

強い日差しのもとでは、ドアミラーインジケーターが見えづらいことがあります。

■ マルチインフォメーションディスプレイに“BSM 現在使用できません”が表示されたときは

センサー周辺のバンパーに氷・雪・泥などが付着していることが考えられます。センサー周辺のバンパーの氷・雪・泥などを取り除けば、正常に復帰します。また、極めて高温または低温の環境で使用した場合、正常に作動しないことがあります。

■ カスタマイズ機能

機能の一部は、設定を変更することができます。(→P.448)

⚠ 警告

■ 後側方レーダーセンサーの取り扱い

ブラインドスポットモニターのセンサーは、車両リヤバンパー内側に左右ひとつずつ設置されています。システムを正しく作動させるために次のことをお守りください。

警告

- センサー周辺のリヤバンパーは常にきれいにしておく

センサー周辺のリヤバンパーに汚れや着雪がある場合、警告表示（→P.254）とともにシステムが作動しなくなることがあります。その場合、汚れや雪を落としたあと、BSM機能の作動条件（→P.256）でしばらく走行してください（目安：約10分）。それでも警告表示が消えない場合はレクサス販売店にて点検を受けてください。

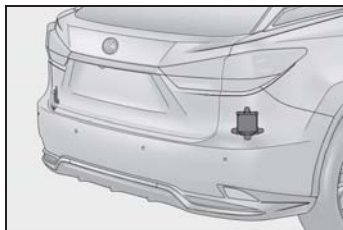



- センサーやセンサー周辺のリヤバンパーにステッカーを貼らない
- センサー周辺のリヤバンパーへの強い衝撃を避ける
センサーの位置や向きが少しでもずれると、車両を正しく検知できなくなったり、装置が正常に動作しなくなるおそれがあります。
次のような場合には、必ずレクサス販売店にて点検を受けてください。
- ・ センサーやセンサー周辺に強い衝撃を受けた

- ・ センサー周辺のリヤバンパーなどに傷や凹みがある、一部が外れている
- センサーを分解しない
- センサーやセンサー周辺のリヤバンパーを改造しない
- センサーやリヤバンパーの脱着や交換が必要な場合は、レクサス販売店にご相談ください。
- リヤバンパーの塗装修理の際にはレクサス設定色以外への変更は行わないでください

ブラインドスポットモニターのON / OFF を切りかえるには

メーター操作スイッチを使って ON / OFF を切りかえます。

- 1 < または > を押して  を選択する
- 2 ^ または v を押して  を選択し、 を押す

ブラインドスポットモニターの作動

■ 検知できる車両

ブラインドスポットモニターは後側方レーダーセンサーにより隣の車線を走行する次の車両を検知し、ドアミラーのインジケーターによってその車両の

存在を運転者に知らせます。

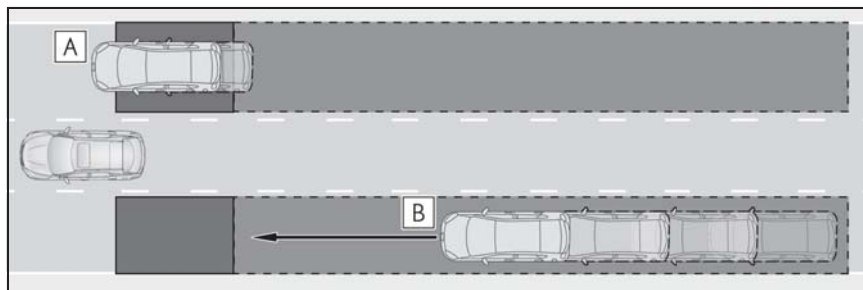

A ドアミラーに映らない領域（死角領域）を併走する車両

B 後方からドアミラーに映らない領域（死角領域）に急速に接近してくる車両

■ 検知できる範囲

次の範囲に入った車両を検知します。

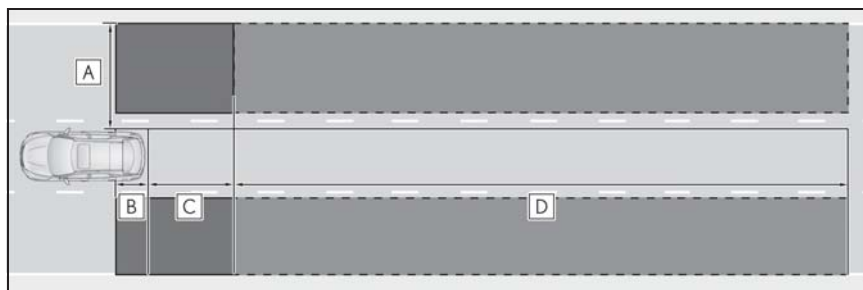

検知できる範囲：

A 車両の両側面について、側面から約 0.5m 離れた面から約 3.5m の領域
※1

B リヤバンパーから約 1m 前方の領域

C リヤバンパーから約 3m 後方の領域

D リヤバンパーから後方約 3m ~ 60m の領域 ※2

※1 車両側面から外側に約 0.5m は検知しません。

※2 自車と他車の速度差が大きいほど、ドアミラーインジケーターは他車がより遠くに
いる状況で点灯・点滅します。



知識

■ 作動条件

次の条件をすべて満たしているときに作

動します。

● ブラインドスポットモニターがONのとき

● シフトレバーがR以外のとき

- 車速が約 16km/h 以上のとき

■ センサーが車両を検知する条件

ブラインドスポットモニターは、次のような状況で検知範囲に入った車両を検知します。

- 隣の車線を走行する他車に自車が追いこされるとき
- 小さい速度差で隣の車線を走行する他車を追いこすとき
- 他車が車線変更中に検知範囲に進入するとき

■ センサーが検知しない条件

ブラインドスポットモニターは、次のような車両や車両以外のものを検知対象としません。

- 小型の二輪車・自転車・歩行者など ※
- 対向車
- ガードレール・壁・標識・駐車車両などの静止物 ※
- 同じ車線を走行する後続車 ※
- 2 つ隣の車線を走行する他車 ※
- 大きい速度差で自車が追い越す他車 ※

※ 状況によっては検知をすることがあります。

■ ブラインドスポットモニターが正しく作動しないおそれがある状況

- 次のような状況では車両を正しく検知しないおそれがあります。
 - ・ センサーやセンサー周辺への強い衝撃などにより、センサーの位置や向きがずれているとき
 - ・ 泥・雪・氷・ステッカーなどがセンサーやセンサー周辺のリヤバンパーに付着したとき
 - ・ 大雨・雪・霧などの悪天候時、水たまりなどの濡れた路面を走行するとき
 - ・ 複数台の他車が狭い間隔で連続して接

近するとき

- ・ 自車と後続車の車間距離が短いとき
- ・ 検知範囲に入る他車と自車の速度差が大きすぎるとき
- ・ 自車と他車の速度差に変化があるとき
- ・ 検知範囲に入る他車と自車の速度がほとんど等しいとき
- ・ 停止状態から発進した際に、検知範囲に他車が存在し続けたとき
- ・ 急勾配の上り・下りが連続した坂道や道路のくぼみ等を走行しているとき
- ・ きついカーブや連続したカーブ、起伏がある場所を走行するとき
- ・ 車線の幅が広い、もしくは車線の端を走行するなど、隣の車線の他車が自車から離れすぎているとき
- ・ 車両後部に自転車キャリアなどのアクセサリーを装着しているとき
- ・ 検知範囲に入る他車と自車の高さに差がありすぎるとき
- ・ ブラインドスポットモニターを ON にした直後
- 特に次のような状況では不要な検知が増えることがあります。
 - ・ センサーやセンサー周辺への強い衝撃などにより、センサーの位置や向きがずれているとき
 - ・ ガードレールや壁などとの距離が短い状況で、それらが検知範囲に入ったとき
 - ・ 急勾配の上り・下りが連続した坂道や道路のくぼみ等を走行しているとき
 - ・ 車線の幅が狭い、もしくは車線の端を走行するなど、隣の車線以外を走行する車両が検知範囲に入ったとき
 - ・ きついカーブや連続したカーブ、起伏がある場所を走行するとき
 - ・ タイヤがスリップ（空転）しているとき
 - ・ 自車と後続車の車間距離が短いとき
 - ・ 車両後部に自転車キャリアなどのアクセサリーを装着しているとき

PKSA（パーキングサポートアラート）★

★：グレード、オプションなどにより、装備の有無があります。

PKSA（パーキングサポートアラート）は、ソナーで壁などの静止物を検知しお知らせするクリアランスソナー、レーダーで後方接近車両を検知しお知らせするRCTA（リヤクロストラフィックアラート）機能により、駐車時に運転者に注意喚起を行います。

駐車支援機能

■ クリアランスソナー★

→P.259

■ RCTA（リヤクロストラフィックアラート）★

→P.266

★：グレード、オプションなどにより、装備の有無があります。

警報ブザー

■ ブザー音量調整

マルチインフォメーションディスプレイ上でブザー音量の調整ができます。



クリアランスソナー、RCTAのブザー音を一括で調整します。

メーター操作スイッチを使って設定を変更します。（→P.84）

▶ クリアランスソナー非装着車

1 くまたは を押して  を選択する

2 へまたは を押して “車両設定” を選択し、 を押す



3 へまたは を押して  を選択し、 を押す

押すごとに1,2,3の間で音量が切りかわります。

▶ クリアランスソナー装着車

1 くまたは を押して  を選択する

2 へまたは を押して “PKSA” を選択し、 を押す

3 へまたは を押して  を選択し、 を押す

押すごとに1,2,3の間で音量が切りかわります。

■ ブザー音の一時ミュート（消音）

▶ クリアランスソナー非装着車

作動対象を検知した場合、マルチインフォメーションディスプレイ上に一時ミュート（消音）スイッチが表示されます。

 を押すとRCTAのブザー音がミュート（消音）されます。

一時ミュート（消音）が解除されるとき：

- シフトレバーを切りかえたとき
- 車速が一定値以上になったとき
- 使用中の機能が一時的に停止したとき
- 使用中の機能をOFFにしたとき
- パワースイッチをOFFにしたとき

▶ クリアランスソナー装着車

作動対象を検知した場合、マルチインフォメーションディスプレイ上に一時ミュート（消音）スイッチが表示されます。

を押すとクリアランスソナー、RCTAのブザー音が一括でミュート（消音）されます。

一時ミュート（消音）が解除される時：

- シフトレバーを切りかえたとき
- 車速が一定値以上になったとき
- センサー異常やシステムが一時使用不可となったとき
- 使用中の機能をOFFにしたとき
- パワースイッチをOFFにしたとき

クリアランスソナー★

★：グレード、オプションなどにより、装備の有無があります。

クリアランスソナーは、車両と壁などの静止物とのおおよその距離を超音波センサーによって検知して、メーター内のマルチインフォメーションディスプレイ、ヘッドアップディスプレイおよびセンサーディスプレイの距離表示とブザー音、音声案内で運転者にお知らせします。

システムの構成部品

■ センサーの種類

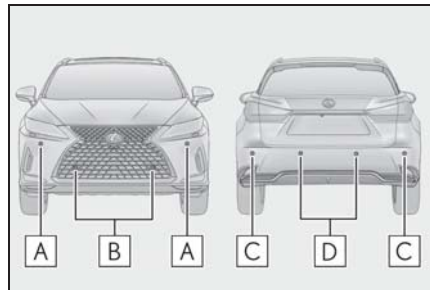

A フロントコーナーセンサー

B フロントセンターセンサー

C リヤコーナーセンサー

D リヤセンターセンサー

■ クリアランスソナーの表示のしかた

壁などの静止物を検知すると、マルチインフォメーションディスプレイ、ヘッドアップディスプレイ、またはセンターディスプレイに表示されます。

- マルチインフォメーションディス

プレイおよびヘッドアップディスプレイの表示

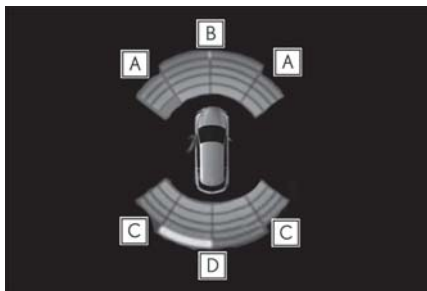

- A** フロントコーナーセンサー作動表示
- B** フロントセンターセンサー作動表示
- C** リヤコーナーセンサー作動表示
- D** リヤセンターセンサー作動表示

- センターディスプレイの表示
(例：パノラミックビューモニター画面)

作動対象を検知すると自動的に表示されます。

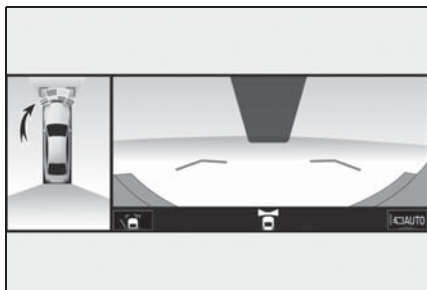

システムを作動させるには

メーター操作スイッチを使って ON / OFF を切りかえます。(→P.84)

- 1 < または > を押して を選択する

- 2 へ または ∨ を押して “PKSA” を選択し、 を押す

- 3 へ または ∨ を押して を選択し、 を押す

クリアランスソナー機能が OFF の時は、クリアランスソナー OFF 表示灯 (→P.74) が点灯します。

OFF (非作動) に切りかえて、クリアランスソナーを停止させた場合、再度、マルチインフォメーションディスプレイの から を ON (作動) にし、システム作動状態にしないとクリアランスソナーは復帰しません。(パワースイッチを OFF にしたあとで再度 ON モードにしても、復帰しません)

警告

■ クリアランスソナーをお使いになる前に

必ず次のことをお守りください。お守りいただかないと、思わぬ事故につながるおそれがあり危険です。

- 車両の速度が約 10km/h をこえないようにしてください。
- センサーの検知範囲、作動速度には限界があります。車を前進・後退するときは、必ず車両周辺（特に車両側面など）の安全を確認し、ブレーキで車速を十分に制御し、ゆっくり運転してください。
- センサーの検知範囲であるバンパー周辺にはアクセサリ用品などを取り付けしないでください。
- バンパー真下付近は検知しません。センサーより低いものや細い杭などは、一度検知しても接近すると突然検知なくなることがあります。

警告

■ クリアランスソナーを OFF にするとき

次のときはシステムを OFF にしてください。クリアランスソナーが正常に作動しないことがあり、思わぬ事故につながるおそれがあります。

- 市販のフェンダーポール・無線機アンテナ・フォグラブを車に付けたとき
- バンパーやセンサー部付近にものをぶつけたときや、たたくななどの強い衝撃を与えたとき
- レクサス純正品以外のサスペンションを取り付けたとき
- けん引フックを取り付けたとき
- 字光式ナンバープレートを取り付けたとき

■ クリアランスソナー使用時の注意

次のとき、センサーの異常などにより装置が正常に作動しなくなっているおそれがあります。レクサス販売店で点検を受けてください。

- 静止物を検知していない状態で、クリアランスソナーの作動表示が点灯もしくは点滅し、ブザーが鳴ったとき
- センサー部付近にものをぶつけたときや、たたくななどの強い衝撃を与えたとき
- バンパーをぶつけたとき
- ブザー音がしないのに表示が点灯もしくは点滅したままのとき（ミュート選択時は除く）

■ 洗車時の注意

- 高圧洗車機を使用して洗車するときは、センサー部に直接水をあてないでください。強い水圧により衝撃が加わり、正常に作動しなくなるおそれがあります。
- スチームを使用した洗車機などで洗車するときは、スチームをセンサー部に近付けすぎないようにしてください。スチームにより、正常に作動しなくなるおそれがあります。

知識

■ 作動条件

- パワースイッチが ON モードのとき
- クリアランスソナー機能が ON のとき
- 車両の速度が約 10km/h 以下のとき
- シフトレバーが P 以外にあるとき

■ ブザーの音量調整について

マルチインフォメーションディスプレイの  からブザー音量を変更することができます。（→P.258）

■ マルチインフォメーションディスプレイに“クリアランスソナー使用できません”が表示されたときは

センサー表面に水が継続的に流れている可能性があります。システムが正常と判断した場合に復帰します。

■ マルチインフォメーションディスプレイに“クリアランスソナー使用できません ソナーの汚れを除去してください”が表示されたときは

クリアランスソナーのセンサーに氷・雪・泥などが付着していることが考えられます。この場合はセンサーの氷・雪・泥などを取り除けば、正常に復帰します。また、低温時にはセンサーの凍結などに

より異常表示が出たり、静止物があっても検知しないことがあります。氷が解ければ、正常に復帰します。

■補機バッテリーを脱着したときは

システムを初期化する必要があります。約 35km/h 以上の車速で 5 秒以上直進走行することで初期化できます。また、車両停止状態でハンドルを左右いっぱいに戻してください。

■センサーの検知について

- センサーの検知範囲は車両前部と後部のバンパー周辺に限られます。
- 静止物の形状・条件によって検知できる範囲が短くなることや、検知できないことがあります。
- 静止物を検知してから、表示が出る（ブザーが鳴る）までに多少時間がかかります。低速走行時の場合でも表示が出る（ブザーが鳴る）までに、静止物まで約 30cm 以内に接近するおそれがあります。
- 次のような状況では、ブザーの音が聞き取りづらくなる場合があります。
 - ・ オーディオ使用時
 - ・ エアコン使用時
 - ・ 他システムのブザー音吹鳴時

■システムが正常に作動しないおそれがあるとき

次のような状況では、センサーが正常に作動しないことがあります。

- センサーに氷・雪・泥などが付着したとき（取り除けば、正常に復帰します）
- センサー一部が凍結したとき（解ければ、正常に復帰します）
特に低温時には凍結などにより異常表示が出たり、壁などの静止物があっても検知しないことがあります。
- センサーを手などで覆ったとき
- 炎天下や寒冷時

- 凸凹道・坂道・砂利道・草むら走行時など
- 他車のホーン・オートバイのエンジン音・大型車のエアブレーキ音・他車のクリアランスソナーなどの超音波を発生するものが付近に存在するとき
- どしゃぶりの雨や水しぶきがかかったとき
- 冠水している道路でセンサーに水がかぶったとき
- 車両姿勢が大きく傾いたとき
- 背の高い縁石や直角の縁石に向かって進んだとき
- センサーに静止物が近付きすぎたとき

■正しく検知できないことがある静止物

静止物の形状・条件によっては検知できる範囲が短くなることや、次のようなものは検知しないことがあります。注意して運転してください。

- 針金・フェンス・ロープなどの細いもの
- 綿・雪などの音波を吸収しやすいもの
- 鋭角的な形のもの
- 背の低いもの
- 背が高く上部が張り出しているもの
特に人は衣類の種類によっても検知できない場合がありますので、常に目視で確認してください。

距離表示の見方

■ 静止物を検知できる範囲

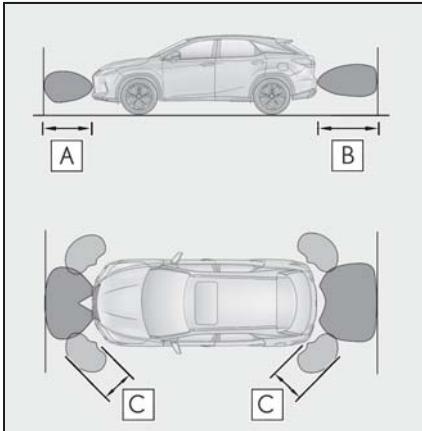

A 約 100cm

B 約 150cm

C 約 60cm

検知できる範囲は図のとおりです。ただし、静止物がセンサーに近付きすぎると検知できません。

静止物の形状・条件によっては、検知できる距離が短くなることや、検知できないことがあります。

■ 画面表示

静止物を検知すると、マルチインフォメーションディスプレイ及びセンターディスプレイ、またはヘッドアップディスプレイの作動表示が点灯（一部、枠が点滅）します。

- 静止物までのおおよその距離：150cm～60cm[※]（リヤセンターセンサー）

マルチインフォメーションディスプレイ	センターディスプレイ	ヘッドアップディスプレイ

[※] 自動ミュート機能あり（→P.265）

- 静止物までのおおよその距離：100cm～60cm[※]（フロントセンターセンサー）

マルチインフォメーションディスプレイ	センターディスプレイ	ヘッドアップディスプレイ

※ 自動ミュート機能あり (→P.265)

● 静止物までのおおよその距離：60cm～45cm[※]

マルチインフォメーションディスプレイ	センターディスプレイ	ヘッドアップディスプレイ
		

※ 自動ミュート機能あり (→P.265)

● 静止物までのおおよその距離：45cm～30cm[※]

マルチインフォメーションディスプレイ	センターディスプレイ	ヘッドアップディスプレイ
		

※ 自動ミュート機能あり (→P.265)

● 静止物までのおおよその距離：30cm～15cm^{※1}

マルチインフォメーションディスプレイ ^{※2}	センターディスプレイ ^{※2}	ヘッドアップディスプレイ
		

※¹自動ミュート機能なし (→P.265)

※²点灯及び枠が遅い点滅

● 静止物までのおおよその距離：15cm以下^{※1}

マルチインフォメーションディスプレイ ^{※2}	センターディスプレイ ^{※2}	ヘッドアップディスプレイ
		

※¹自動ミュート機能なし (→P.265)

※²点灯及び枠が早い点滅

音声案内とブザー音

静止物を検知すると、ブザーが鳴ります。

ブザー音と同時に音声案内を行います。

- 静止物との距離が近付くと、ブザーの断続時間が短くなります。静止物との距離が約 30cm 以下のとき、ブザーは断続音「ピピ」から連続音「ピー」になります。
- 複数のセンサーが同時に静止物を検知しているときは、もっとも近い静止物との距離に合わせたブザー音が鳴ります。
- ブザー吹鳴後、静止物との距離が近づかない場合は、自動でブザーが消音されます。(自動ミュート機能)

RCTA (リヤクロストラフィックアラート)★

★: グレード、オプションなどにより、装備の有無があります。

RCTA (リヤクロストラフィックアラート) 機能はリヤバンパー内側にあるブラインドスポットモニターの後側方レーダーセンサーを使用し、運転者の目視だけでは感知しづらい領域の確認を補助する機能です。後退時に運転者を支援します。

システムの構成部品

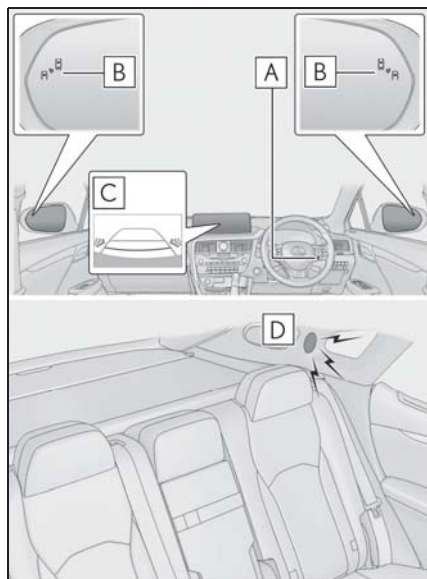

A メーター操作スイッチ

メーター操作スイッチを操作して、マルチインフォメーションディスプレイ上で RCTA 機能の ON / OFF を切りかえます。

B ドアミラーインジケーター

自車の右後方または左後方から接近している車両を検知したときは、両側のドアミラーインジケーターが点滅します。

C センターディスプレイ

自車の右後方または左後方から接近している車両を検知したときは、センターディスプレイに検知した側の RCTA アイコン (→P.268) が点灯します。

イラストは両後方から車両が接近している例です。



D RCTA ブザー

自車の右後方または左後方から接近している車両を検知したときは、ブザーが鳴ります。

設定のしかた



メーター操作スイッチを使って ON / OFF を切りかえます。(→P.84)

▶ クリアランスソナー非装着車

- 1 < または > を押して  を選択する
- 2 ^ または v を押して “RCTA” を選択し、 を押す

RCTA 機能が OFF の時は、RCTA OFF 表示灯 (→P.74) が点灯します。パワースイッチが ON モードになると、RCTA 機能は ON になります。

▶ クリアランスソナー装着車

- 1 < または > を押して  を選択する
- 2 ^ または v を押して “PKSA” を選択し、 を押す
- 3 ^ または v を押して “RCTA” を選択し、 を押す

RCTA 機能が OFF の時は、RCTA OFF 表示灯 (→P.74) が点灯します。
 パワースイッチが ON モードになると、RCTA 機能は ON になります。

警告

■ 安全にお使いいただくために

安全運転を行う責任は運転者にあります。常に周囲の状況を把握し、安全運転に努めてください。

RCTA 機能は自車の右後方または左後方から接近してくる車両の存在を運転者に提供する補助的なシステムです。

RCTA 機能を使用しても状況によっては本システムが有効に機能しないことがあるため、運転者は自らの目視による安全確認をおこなう必要があります。

システムを過信すると思わぬ事故につながり、重大な傷害におよぶか、最悪の場合死亡につながるおそれがあります。

注意

■ 安全にお使いいただくために

センサー周辺に障害物を置かないでください。

知識

■ ドアミラーインジケータの視認性について

強い日差しのもとでは、ドアミラーインジケータが見えづらことがあります。

■ RCTA ブザー音の聞こえ方について

大音量のオーディオなど大きな音がする場合、RCTA ブザー音が聞こえづらくなる場合があります。

■ マルチインフォメーションディスプレイに “RCTA 現在使用できません” が表示されたときは

センサー周辺のバンパーに水・氷・雪・泥などが付着していることが考えられます。センサー周辺のバンパーの水・氷・雪・泥などを取り除けば、正常に復帰します。また、極めて高温または低温の環境で使用した場合、正常に作動しないことがあります。

■ 後側方レーダーセンサーについて

→P.255

RCTA 機能

■ RCTA 機能の作動

RCTA 機能は後側方レーダーセンサーにより自車の右後方または左後方から接近している車両を検知し、ドアミラーのインジケータとブザーによってその車両の存在を運転者に知らせます。

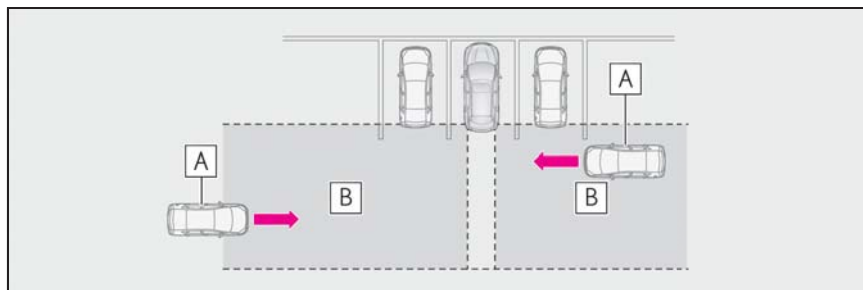

A 接近車両

B 接近車両を検知できる範囲

■ RCTA アイコンの表示

自車の右後方または左後方から接近している車両を検知したときは、センターディスプレイ上に次の表示をします。

例：両方向から車両が接近しているとき（パノラミックビューモニター画面）

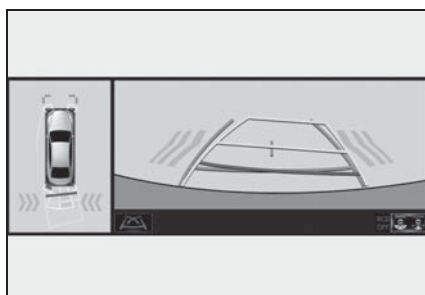

■ RCTA 機能で検知できる範囲

次の範囲に入った車両を検知します。

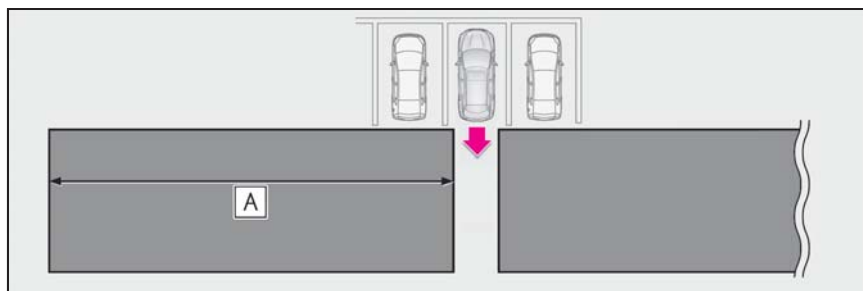

速度が速い車両に対しては、より離れた位置で警報ブザーを鳴らします。

例：

接近車両の速度	A 警報距離（概算）
28km/h（速い）	20m
8km/h（遅い）	5.5m

□ 知識

■ RCTA 機能の作動条件

RCTA 機能は、次の条件をすべて満たしているときに作動します。

- パワースイッチが ON モードのとき
- RCTA 機能が ON のとき

- シフトレバーが R のとき
- 自車の车速が約 8km/h 以下のとき
- 接近する他車の车速が約 8km/h ~ 28km/h のあいだのとき

■ ブザーの音量調整について

マルチインフォメーションディスプレイの  からブザー音量を変更することができます。(→P.258)

■ RCTA 機能が検知しない車両について

RCTA 機能は、次のような車両や車両以外のものを検知対象としません。

- 真後ろから接近する車両
- 自車の隣の駐車スペースで後退する車両
- 障害物のためにセンサーが検知できない車両

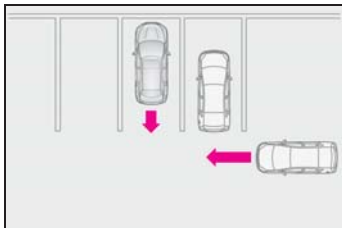

- ガードレール・壁・標識・駐車車両などの静止物*
- 小型の二輪車・自転車・歩行者など*
- 自車から遠ざかる車両
- 自車の隣の駐車スペースから接近する車両*

* 状況によっては検知をすることがあります。

■ RCTA機能が正常に作動しないおそれがある状況

- RCTA 機能は、次のような状況では車両を有効に検知しないおそれがあります。
- ・ センサーやセンサー周辺への強い衝撃

などにより、センサーの位置や向きがずれているとき

- ・ 泥・雪・氷・ステッカーなどがセンサーやセンサー周辺のリヤバンパーに付着したとき
- ・ 大雨・雪・霧などの悪天候時、水たまりなどのぬれた路面を走行するとき
- ・ 複数台の他車が狭い間隔で連続して接近するとき
- ・ 車両が高速で接近するとき
- ・ 車両後部にけん引フックを装着しているとき
- ・ 勾配の変化が激しい坂で後退しているとき

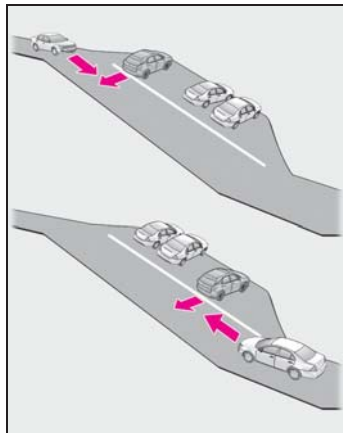

- ・ 浅い角度での駐車時

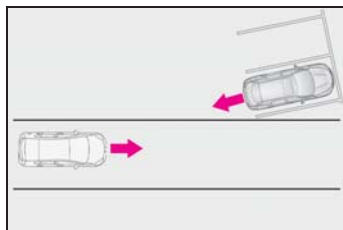

- ・ RCTA 機能を ON にした直後
- ・ RCTA 機能を ON にした状態で、ハイブリッドシステムを始動した直後
- ・ 障害物のためにセンサーが検知できない車両

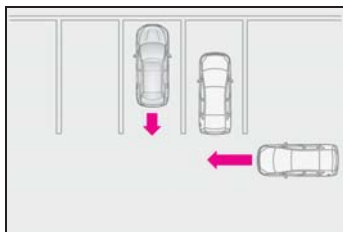

- RCTA 機能は、特に次のような状況では不要な検知が増えることがあります。
 - ・ 自車の横を車両が通過するとき
 - ・ 駐車場に面した道を車両が走行しているとき

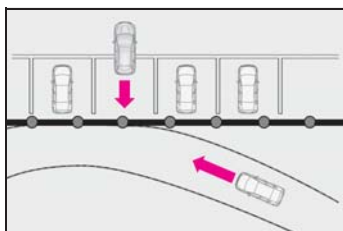

- ・ 車両後方に電波の反射しやすい金属（ガードレール・壁・標識・駐車車両など）が存在するとき
- ・ 車両後部にけん引フックを装着しているとき

PKSB（パーキングサポートブレーキ）★

★：グレード、オプションなどにより、装備の有無があります。

PKSB（パーキングサポートブレーキ）は、駐車時などの低速走行時に作動対象を検知した場合、警報と自動ブレーキ制御で作動対象との衝突被害の軽減に寄与するシステムです。壁などの静止物を検知するパーキングサポートブレーキ（静止物）、後退時に後方接近車両を検知するパーキングサポートブレーキ（後方接近車両）があります。

駐車支援機能

- パーキングサポートブレーキ（静止物）★

→P.276

- パーキングサポートブレーキ（後方接近車両）★

→P.282

★：グレード、オプションなどにより、装備の有無があります。

警告

■ PKSB（パーキングサポートブレーキ）を安全にお使いいただくためにシステムを過信しないでください。システムを過信すると思わぬ事故につながるおそれがあり危険です。

警告

- 安全運転を行う責任は運転者にあります。常に周囲の状況を把握し、安全運転に努めてください。PKSB（パーキングサポートブレーキ）は作動対象への衝突を緩和し、衝突被害軽減に寄与できる場合がありますが、状況によっては作動しない場合もあります。
- PKSB（パーキングサポートブレーキ）は、完全に車両を停止させるシステムではありません。また、車両を停止させることができたとしても、ブレーキ制御は約2秒で解除されるため、すぐにブレーキペダルを踏んでください。

注意



- マルチインフォメーションディスプレイに“パーキングサポートブレーキ 現在使用できません”が表示され、PKSB OFF 表示灯が点滅したときは

パワースイッチをONにした直後に、上記表示が出ることがあります。その場合は周囲を確認しながら注意して走行してください。一定距離の走行で使用可能となりますが、使用できない場合は安全な場所に車を停止し、クリアランスソナーセンサーのバンパー周辺の汚れを取り除いてください。



システムを作動させるには

パーキングサポートブレーキ（静止物）、パーキングサポートブレーキ（後方接近車両）を一括でON / OFF します。

メーター操作スイッチを使ってON / OFF を切りかえます。（→P.84）

- 1 くまたは > を押して  を選択する
- 2 くまたは > を押して  を選択し、 を押す

PKSB システムを OFF した場合、PKSB OFF 表示灯（→P.74）が点灯します。

OFF（非作動）に切りかえて、PKSB（パーキングサポートブレーキ）を停止させた場合、再度、マルチインフォメーションディスプレイの  から  を ON（作動）にし、システム作動状態にしないと PKSB（パーキングサポートブレーキ）は復帰しません。（パワースイッチの操作では復帰しません）

ハイブリッドシステム出力抑制制御・ブレーキ制御の表示・ブザーについて

ハイブリッドシステム出力抑制制御・ブレーキ制御が作動したときは、ブザーでお知らせするとともに、センターディスプレイ、マルチインフォメーションディスプレイおよびヘッドアップディスプレイにメッセージが表示されます。

出力抑制制御は状況により、加速制限制御が出力最大抑制制御のいずれかが作動します。

- ハイブリッドシステム出力抑制制御作動中（加速制限制御）

一定以上の加速をシステムが制限しているとき：

センターディスプレイ表示（パノラミックビューモニター装着車）：表示なし

マルチインフォメーションディスプレイ表示：“加速抑制中です”

PKSB OFF 表示灯：消灯のまま

ブザー：吹鳴なし

● ハイブリッドシステム出力抑制制御作動中（出力最大抑制制御）

通常よりやや強めのブレーキ操作が必要だとシステムが判断したとき：

センターディスプレイ表示（パノラミックビューモニター装着車）：“ブレーキ！”

マルチインフォメーションディスプレイ表示：“ブレーキ！”

PKSB OFF 表示灯：消灯のまま

ブザー：ポーン（単発音）

● ブレーキ制御作動中

急ブレーキが必要だとシステムが判断したとき：

センターディスプレイ表示（パノラミックビューモニター装着車）：“ブレーキ！”

マルチインフォメーションディスプレイ表示：“ブレーキ！”

PKSB OFF 表示灯：消灯のまま

ブザー：ポーン（単発音）

● システム作動により車両停止

ブレーキ制御作動後に車両が停止したとき：

センターディスプレイ表示（パノラミックビューモニター装着車）：“ブレーキを踏んでください”

マルチインフォメーションディスプレイ表示：“アクセルが踏まれています ブレーキを踏み直してください”
アクセルが踏まれていない場合は“ブレーキを踏んでください”が表示されず。

PKSB OFF 表示灯：点灯

ブザー：ポーン（単発音）

PKSB（パーキングサポートブレーキ）の作動について

PKSB（パーキングサポートブレーキ）は、衝突の可能性のある作動対象（壁などの静止物や後方接近車両）を検知したとき、ハイブリッドシステムの出力を抑制することにより車速の上昇を抑えます。（ハイブリッドシステム出力抑制制御：図 2）また、そのままアクセルペダルを踏み続けた場合は、ブレーキをかけ減速させます。（ブレーキ制御：図 3）

● 図 1（PKSB（パーキングサポートブレーキ）非作動時）

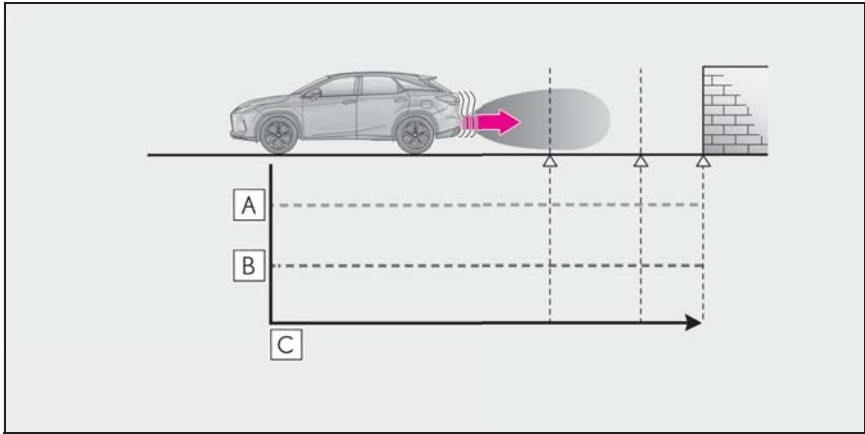

A ハイブリッドシステム出力

B 制動力

C 時間

● 図 2 (ハイブリッドシステム出力抑制制御時)

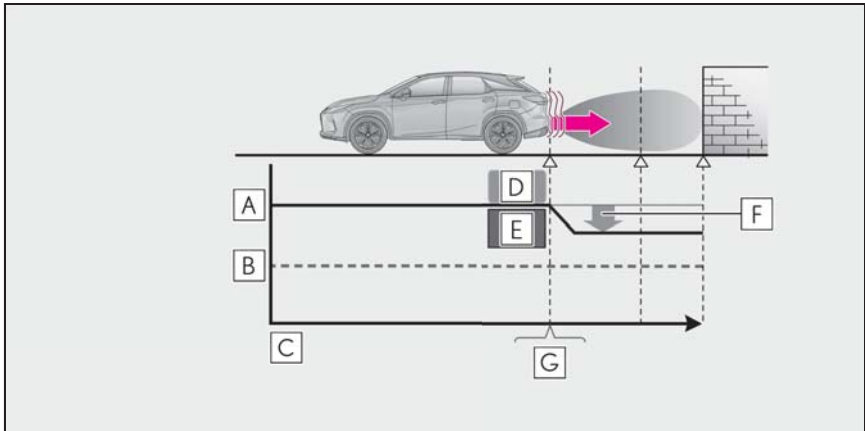

A ハイブリッドシステム出力

B 制動力

C 時間

D ハイブリッドシステム出力抑制制御開始

E 作動対象と衝突の可能性があるとシステムが判断したとき

F ハイブリッドシステム出力を抑える

G 例：マルチインフォメーションディスプレイ表示 “ブレーキ！”

● 図3 (ハイブリッドシステム出力抑制制御かつブレーキ制御時)

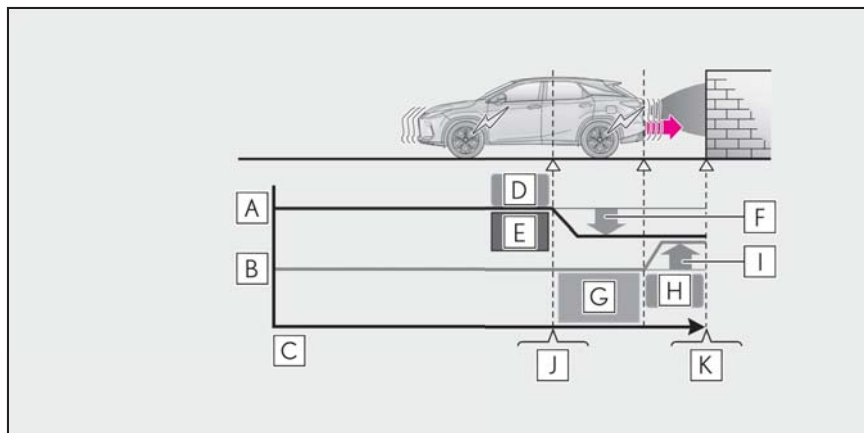

- A** ハイブリッドシステム出力
- B** 制動力
- C** 時間
- D** ハイブリッドシステム出力抑制制御開始
- E** 作動対象と衝突の可能性があるとシステムが判断したとき
- F** ハイブリッドシステム出力を抑える
- G** 作動対象と衝突の可能性が非常に高いとシステムが判断したとき
- H** ブレーキ制御開始
- I** ブレーキ制御を上げる
- J** 例：マルチインフォメーションディスプレイ表示 “ブレーキ！”
- K** 例：マルチインフォメーションディスプレイ表示 “アクセルが踏まれています ブレーキを踏み直してください”

 知識

■PKSB（パーキングサポートブレーキ）が作動したときは

システム作動により車両が停止した場合、PKSB（パーキングサポートブレーキ）が非作動になり、PKSB OFF 表示灯が点灯します。また、PKSB（パーキングサポートブレーキ）が作動した場合でもブレーキ制御は2秒で解除されるため、そのまま発進できます。また、ブレーキペダル

を踏んでも解除されるため、再度アクセルペダルを踏むと発進できます。

■PKSB（パーキングサポートブレーキ）の復帰について

システム作動によりPKSB（パーキングサポートブレーキ）が停止したあとに、PKSB（パーキングサポートブレーキ）を復帰させたい場合は、次のいずれかを行うと、PKSB（パーキングサポートブレーキ）が復帰します。この時、PKSB OFF

表示灯が消灯します。(→P.76)

- PKSB（パーキングサポートブレーキ）をON（作動）にする（→P.271）
- パワースイッチをOFFにしてからONモードにする
- シフトレバーをPにする
- 進行方向の作動対象がなくなった状態で車両を走行する
- 車両の進行方向を切りかえる

■マルチインフォメーションディスプレイに“パーキングサポートブレーキ現在使用できません”が表示され、PKSB OFF表示灯が点滅したときは

- クリアランスソナーセンサーのバンパー周辺の汚れを取り除いてください。
 - 補機バッテリーを脱着したあとにシステムの初期化がされていないことが考えられます。システムの初期化を行ってください。初期化を行っても表示が消えない場合は、レクサス販売店で点検を受けてください。
- マルチインフォメーションディスプレイに“パーキングサポートブレーキ現在使用できません”“クリアランスソナー使用できません ソナーの汚れを除去してください”が表示され、PKSB OFF表示灯が点滅したときは
- センサー部に氷・雪・泥などが付着していることが考えられます。この場合はセンサーの氷・雪・泥などを取り除けば、正常に復帰します。センサーの汚れを取り除いても表示が出るとき、センサーが汚れていなくても表示がでるときは、レクサス販売店で点検を受けてください。
 - センサーが凍結している可能性があります。氷が解ければ正常に復帰します。
 - センサー表面に水が継続的に流れている可能性があります。システムが正常と判断した場合に復帰します。

■補機バッテリーを脱着したときは

システムを初期化する必要があります。約35km/h以上の車速で5秒以上直進走行することで初期化できます。また、車両停止状態でハンドルを左右いっぱい回してください。

パーキングサポートブレーキ（静止物）★

★：グレード、オプションなどにより、装備の有無があります。

駐車時や低速走行時において、壁などの静止物への衝突のおそれがあるときや、アクセルペダルの踏み間違いや踏みすぎによる急発進、および、シフトレバーの入れ間違いによる発進時に、センサーが前後進行方向の静止物を検知するとシステムが作動し、衝突を緩和し衝突被害低減に寄与します。

システム作動例

次のようなときに進行方向の静止物を検知してシステムが作動します。

- 低速走行時にブレーキペダルを踏み損なってしまった、または踏み遅れてしまったとき

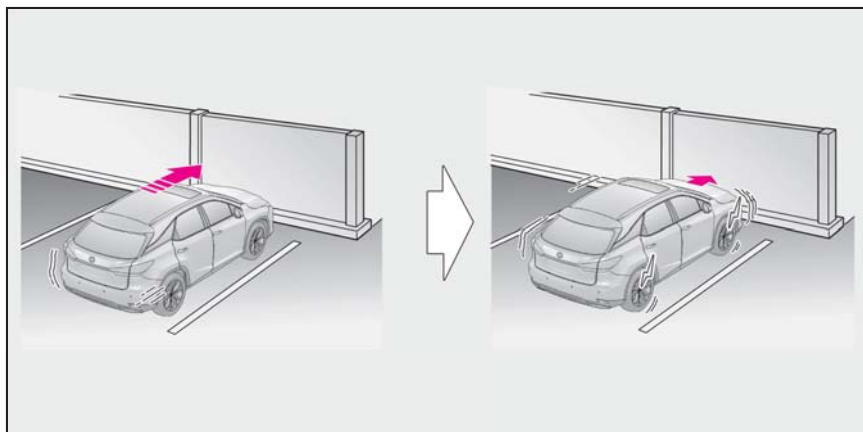

■ アクセルペダルを踏みすぎてしまったとき

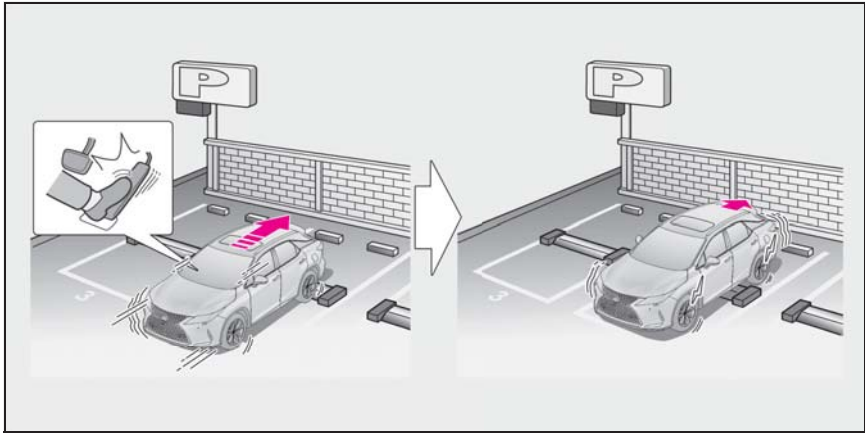

■ 誤ってシフトレバーをDに入れ前進してしまったとき

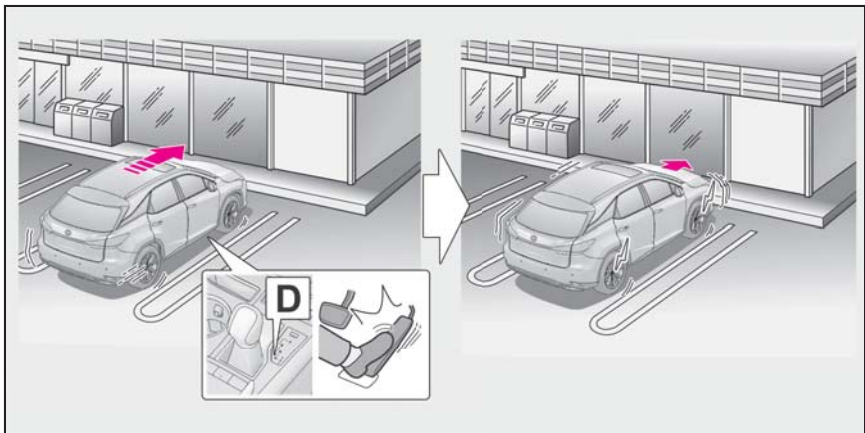

センサーの種類

→P.259

⚠ 警告

■ パーキングサポートブレーキ（静止物）のシステムを正しく作動させるために

センサー（→P.259）について、以下のことをお守りください。お守りいただかないと、センサーが正しく作動せず、思わぬ事故につながるおそれがあり危険です。

● 改造・分解・塗装などをしない

警告

- 純正品以外に交換しない
- センサー周辺へ衝撃を与えない
- センサーに傷を付けたりせずに、常にきれいにしておく

■ サスペンションの取り扱いについて

車高や車の傾きが変化すると、センサーが作動対象物を正しく検知できなくなり、システムが正しく作動しなくなるおそれがあり危険です。サスペンションの改造はしないでください。

■ 万一、踏切内などでパーキングサポートブレーキ（静止物）が誤って作動したときは

万一、踏切内などでパーキングサポートブレーキ（静止物）が誤って作動しても、ブレーキ制御は約2秒で解除されるため、そのまま前進することで脱出できます。また、ブレーキペダルを踏むことで、ブレーキ制御は解除されるため、再度アクセルペダルを踏むことで前進し、脱出できます。

■ 洗車時の注意

- 高圧洗車機を使用して洗車するときは、センサー部に直接水をあてないでください。強い水圧により衝撃が加わり、正常に作動しなくなるおそれがあります。
- スチームを使用した洗車機などで洗車するときは、スチームをセンサー部に近づけすぎないようにしてください。スチームにより、正常に作動しなくなるおそれがあります。

■ パーキングサポートブレーキ（静止物）を OFF にするとき

次のときは、PKSB（パーキングサポートブレーキ）を OFF にしてください。衝突の可能性がなくてもシステムが作動する場合があります。

- 点検などで、シャシーローラー・シャシーダイナモ・フリーローラーなどを使用する場合
- 船舶・トラックなどへ積載する際の進入時
- ローダウンサスペンションや、純正と異なるサイズのタイヤを取り付けた場合
- 積載状況などにより車高が著しく変化した場合（ノーズアップ、ノーズダウンなど）
- けん引フックを取り付けた場合
- 洗車機を使用する場合

知識

■ パーキングサポートブレーキ（静止物）の作動開始条件

PKSB OFF 表示灯が点灯・点滅（→P.74, 76）しておらず、次の条件をすべて満たすと作動します。

- ハイブリッドシステム出力抑制制御
 - ・ PKSB（パーキングサポートブレーキ）を ON（作動）にしているとき
 - ・ 車速が 15km/h 以下
 - ・ 車両進行方向に作動対象となる静止物があるとき（2～4m 先まで）
 - ・ 衝突回避には、通常よりやや強めのブレーキ操作が必要とシステムが判断したとき
- ブレーキ制御
 - ・ ハイブリッドシステム出力抑制制御作動中
 - ・ 衝突回避には、急ブレーキ操作が必要とシステムが判断したとき

■ パーキングサポートブレーキ（静止物）の作動終了条件

次のいずれかの条件のときに作動が終了します。

- ハイブリッドシステム出力抑制制御

- ・PKSB（パーキングサポートブレーキ）を OFF（非作動）にしたとき
- ・通常のブレーキ操作で衝突回避が可能になったとシステムが判断したとき
- ・車両進行方向の作動対象となる静止物がなくなったとき（2～4m 先まで）

●ブレーキ制御

- ・PKSB（パーキングサポートブレーキ）を OFF（非作動）にしたとき
- ・ブレーキ制御により車両が停止して約 2 秒が経過したとき
- ・ブレーキ制御により車両が停止したあとに、ブレーキペダルを踏んだとき
- ・車両進行方向の作動対象となる静止物がなくなったとき（2～4m 先まで）

■パーキングサポートブレーキ（静止物）の復帰について

→P.274

■パーキングサポートブレーキ（静止物）の検知範囲について

パーキングサポートブレーキ（静止物）の検知範囲は、クリアランスソナーの検知範囲（→P.263）とは異なります。そのため、クリアランスソナーが静止物との接近をお知らせしても、パーキングサポートブレーキ（静止物）は作動を開始していない場合があります。

■パーキングサポートブレーキ（静止物）が検知しないおそれのある作動対象について

次のようなものは、センサーが検知しない場合があります。

- 歩行者
- 綿、雪など音波を反射しにくいもの
- 地面に対して垂直でないもの、車両進行方向に対して直角でないもの、凸凹なもの、波打っているもの
- 背の低いもの
- 針金、フェンス、ロープ、標識の支柱などの細いもの

- バンパーに非常に近いもの
- 鋭角的な形のもの
- 背が高く上部が張り出しているもの
- パーキングサポートブレーキ（静止物）のシステムが作動しないおそれのある状況

N レンジで走行しているとき

■クリアランスソナーのブザーについて

クリアランスソナーの ON / OFF に関係なく（→P.260）、パーキングサポートブレーキ（静止物）を停止させていなければ（→P.271）、前側センサーまたは後側センサーが作動対象を検知してブレーキ制御とエンジン出力抑制制御が作動すると、クリアランスソナーのブザーも鳴り、作動対象とのおよその距離をお知らせします。

■衝突の可能性がなくてもパーキングサポートブレーキ（静止物）のシステムが作動する状況

次のような状況では、衝突の可能性がなくてもシステムが作動する場合があります。

- 周辺環境の影響
- ・狭い道路を走行するとき

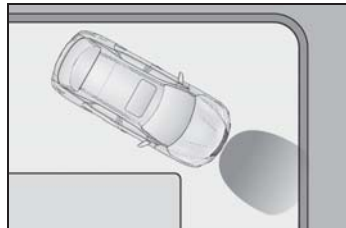

- ・砂利道・草むらなどを走行するとき



- ・ 垂れ幕、旗やのれん、垂れ下がった枝、遮断機（踏切のバー・ETCのバー・駐車場のバーなど）に向かって走行するとき
- ・ 道路脇に構造物があったとき（狭いトンネル・狭い鉄橋・狭い道路などを走行したとき）
- ・ 縦列駐車時
- ・ 地面にわだちや穴がある場合
- ・ 排水溝などの金属のフタ（グレーチング）走行時
- ・ 急な登坂路や降坂路を走行するとき
- ・ 冠水している道路でセンサーに水がかぶったとき

● 天候の影響

- ・ センサーに氷、雪、泥などが付着したとき（取り除けば、正常に復帰します）
- ・ どしゃぶりの雨や水しぶきがかかったとき
- ・ 霧、雪、砂嵐などの悪天候の状況
- ・ 風が強いとき

● 他の音波の影響を受けたとき

- ・ 他車のホーン、オートバイのエンジン音、大型車のエアブレーキ音、車両感知器、他車のクリアランスソナーなど超音波を発生するものが付近にいたとき
- ・ センサー付近に市販の電装部品（字光式ナンバープレート <特に蛍光灯タイプ>・フォグランプ・フェンダーポール・無線アンテナなど）を取り付けているとき

● 車両の変化

- ・ 車両姿勢が大きく傾いたとき
- ・ 積載状況などにより車高が著しく変化

した場合（ノーズアップ・ノーズダウンなど）

- ・ 衝突などで、センサーの方向ズレが発生したとき

■ パーキングサポートブレーキ（静止物）のシステムが正常に作動しないおそれのある状況

次のような状況では、システムが正常に作動しない場合があります。

● 天候の影響

- ・ 炎天下や寒冷時でセンサー周辺部が著しく高温または低温の場合

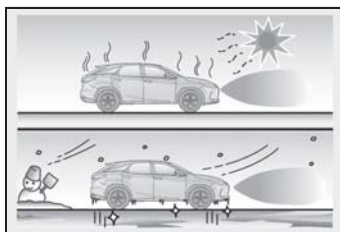

- ・ 風が強いとき

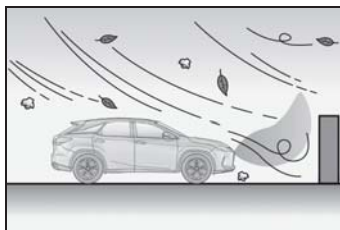

- ・ センサーに氷、雪、泥などが付着したとき（取り除けば、正常に復帰します）
- ・ どしゃぶりの雨や水しぶきがかかったとき
- ・ 霧、雪、砂嵐などの悪天候の状況
- ・ センサー一部が凍結したとき（解ければ、正常に復帰します）

● 周辺環境の影響

- ・ 作動対象物と車両のあいだに、検知できない対象物がある場合
- ・ 車、二輪車、自転車、歩行者などの作動対象が車両の横から割り込んだり、飛び出てきたとき
- ・ 背の高い縁石や直角の縁石に向かって

進んだとき

- ・ 凸凹道・坂道・砂利道・草むら走行時など
- ・ センサーに静止物が近づきすぎたとき
- 他の音波の影響
 - ・ 他車のホーン、オートバイのエンジン音、大型車のエアブレーキ音、車両感知器、他車のクリアランスソナーなど超音波を発生するものが付近にいたとき
 - ・ センサー付近に市販の電装部品（字光式ナンバープレート＜特に蛍光灯タイプ＞・フォグランプ・フェンダーポール・無線アンテナなど）を取り付けたとき
- 車両の変化
 - ・ 車両姿勢が大きく傾いたとき
 - ・ 積載状況などにより車高が著しく変化した場合（ノーズアップ・ノーズダウンなど）
 - ・ 衝突などで、センサーの方向ズレが発生したとき
 - ・ バンパプロテクター、バンパトリム、サイクルキャリア、除雪装置（スノーブラウ）などを取り付けたとき
 - ・ ローダウンサスペンションや純正と異なる径のタイヤ等を取り付けたとき
 - ・ センサーにペイントやステッカーなどを貼ったとき

パーキングサポートブレーキ（後方接近車両）★

★：グレード、オプションなどにより、装備の有無があります。

後側方レーダーセンサーで自車の右後方または左後方から接近している車両を検知し、システムが衝突の危険性があると判断した場合にブレーキ制御をすることで、接近車両への衝突を緩和し衝突被害軽減に寄与します。

システム作動例

次のようなときに進行方向の車両を検知してシステムが作動します。

- 後退時、近接車両接近中にブレーキペダルを踏み損なってしまった、または踏み遅れてしまったとき

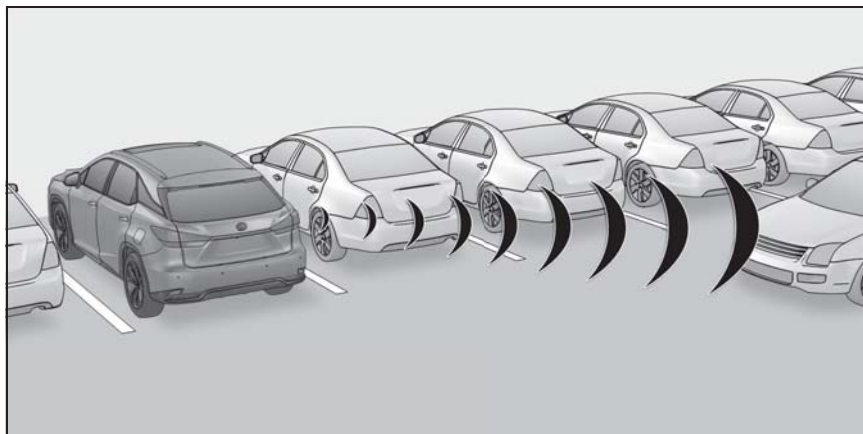

センサーの種類

→P.254

▲ 警告

- パーキングサポートブレーキ（後方接近車両）のシステムを正しく作動させるために

後側方レーダーセンサー（→P.254）について、以下のことをお守りください。お守りいただかないと、センサーが正しく作動せず、思わぬ事故につながるおそれがあり危険です。

- 改造・分解・塗装などをしない
- 純正品以外に交換しない
- センサー周辺へ衝撃を与えない
- センサーに傷を付けたりせずに、常にきれいにしておく
- センサー周辺に衝撃を受けたときは、センサーの故障などにより装置が正常に作動しなくなっているおそれがあります。レクサス販売店で点検を受けてください。

 知識

■ パーキングサポートブレーキ（後方接近車両）の作動開始条件

PKSB OFF 表示灯が点灯・点滅（→P.74, 76）しておらず、次の条件をすべて満たすと作動します。

- ハイブリッドシステム出力抑制制御
- ・ PKSB（パーキングサポートブレーキ）を ON（作動）にしているとき
- ・ 車速が 15km/h 以下
- ・ 後側方から接近する車両の車速が 8km/h 以上
- ・ シフトレバーが R のとき
- ・ 接近車両への衝突回避には、通常よりやや強めのブレーキ操作が必要とシステムが判断したとき

● ブレーキ制御

- ・ ハイブリッドシステム出力抑制制御作動中
- ・ 接近車両への衝突回避には、急ブレーキ操作が必要とシステムが判断したとき

■ パーキングサポートブレーキ（後方接近車両）の作動終了条件

次のいずれかの条件のときに作動が終了します。

- ハイブリッドシステム出力抑制制御
- ・ PKSB（パーキングサポートブレーキ）を OFF（非作動）にしたとき
- ・ 通常のブレーキ操作で衝突回避が可能になったとき
- ・ 自車後側方への接近車両がなくなったとき
- ブレーキ制御
- ・ PKSB（パーキングサポートブレーキ）を OFF（非作動）にした
- ・ ブレーキ制御により車両が停止して約 2 秒が経過したとき
- ・ ブレーキ制御により車両が停止したあとに、ブレーキペダルを踏んだとき

- ・ 自車後側方への接近車両がなくなったとき

■ パーキングサポートブレーキ（後方接近車両）の復帰について

→P.274

■ パーキングサポートブレーキ（後方接近車両）の検知範囲について

パーキングサポートブレーキ（後方接近車両）の検知範囲は、RCTA の検知範囲（→P.268）とは異なります。そのため、RCTA が障害物との接近をお知らせしても、パーキングサポートブレーキ（後方接近車両）は作動を開始していない場合があります。

■ パーキングサポートブレーキ（後方接近車両）が検知しない車両について

次のような車両や車両以外のものは検知対象としません。

- 真後ろから接近する車両
- 自車の隣の駐車スペースで後退する車両
- 障害物のためにセンサーが検知できない車両

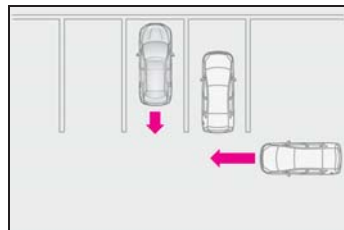

- 自車近くで急加速または急減速した車両
- ガードレール・壁・標識・駐車車両などの静止物
- 小型の二輪車、自転車、歩行者など[※]
- 自車から遠ざかる車両
- 自車の隣の駐車スペースから接近する車両[※]

- レーダーセンサーと接近物との距離が近すぎる場合 ※
- 自車後側方から接近車両の速度が約8km/h 未満のとき
- 自車後側方から接近車両の速度が約24km/h より大きいとき

※ 状況によっては検知をすることがあります。

■ RCTA のブザーについて

RCTA 機能の ON / OFF に関係なく (→P.266)、PKSB (パーキングサポートブレーキ) を非作動にさせていなければ (→P.271)、ブレーキ制御が作動すると、ブザーが鳴り注意喚起をおこないます。

■ 衝突の可能性がなくてもパーキングサポートブレーキ (後方接近車両) のシステムが作動する状況

次のような状況では、衝突の可能性がなくてもシステムが作動する場合があります。

- 駐車場に面した道を車両が走行しているとき

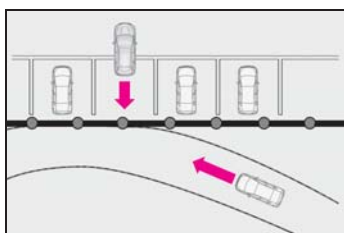

- 自車近くで旋回していく移動物が存在するとき

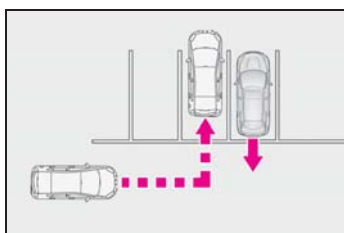

- 自車の横を車両が通過するとき

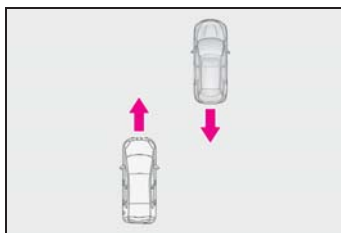

- 車両後方に電波の反射しやすい金属 (ガードレール・壁・標識・駐車車両など) が存在するとき

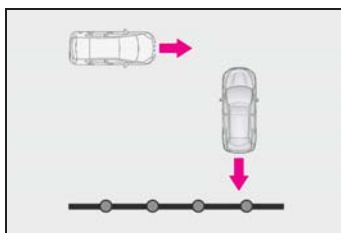

- 自車近くに室外機などの回転体が存在するとき
- センサーに向けてスプリンクラーなどによる水の飛散があったとき

■ パーキングサポートブレーキ (後方接近車両) のシステムが正常に作動しないおそれのある状況

次のような状況では、レーダーセンサーが作動対象を正しく検知せず、システムが正常に作動しない場合があります。

- 作動対象が停止しているとき
- 炎天下や寒冷時
- リヤバンパーに氷、雪、泥などが付着したとき
- リヤバンパーに大雨や水しぶきが掛ったとき
- 車両姿勢が大きく傾いたとき
- レーダーセンサー付近にけん引フック、バンパプロテクター、バンパトリム、サイクルキャリア、除雪装置 (スノーブラウ) などを取り付けたとき
- ローダウンサスペンション、純正と異

なる径のタイヤ等を取り付けたとき

- 車高が極端に変化している場合（ノーズアップ、ノーズダウン等）
- レーダーセンサー付近に市販の電装部品（字光式ナンバープレート、フォグランプ、フェンダーポール、無線アンテナ等）を取り付けたとき
- レーダーセンサーの位置や向きがずれているとき
- 複数台の車両が狭い間隔で連続で接近するとき
- 車両が高速で接近するとき
- レーダーセンサーが検知しない可能性がある状況または作動対象
 - ・ 自車角度がついた場合等、後方付近からの接近車両
 - ・ 自車が旋回しているとき

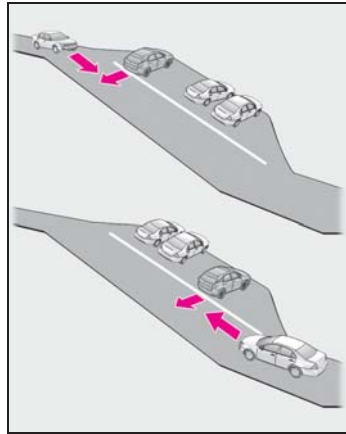

- ・ 旋回しながら車両が近づいてきた場合

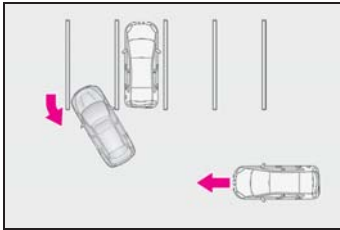
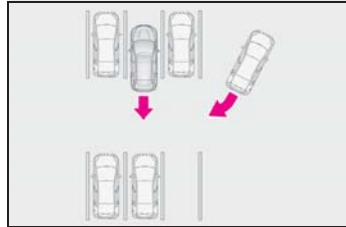

- ・ 斜めの駐車場から出庫するとき

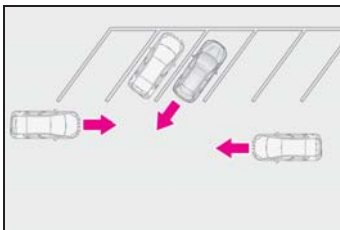

- ・ 勾配の変化が激しい坂で後退しているとき

ドライブモードセレクトスイッチ

走行・使用状況に合わせて次のモードを選択できます。

走行モードを選択するには

▶ NAVI・AI-AVS 非装着車

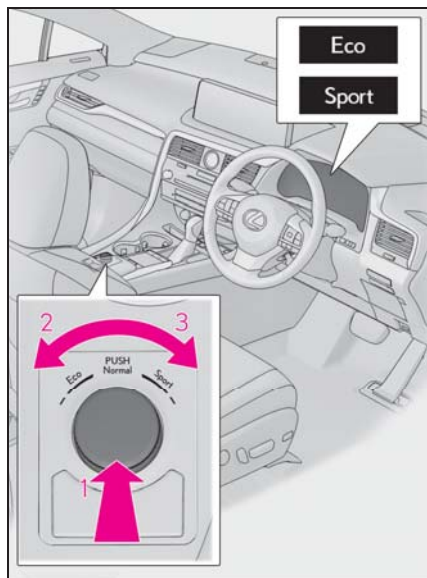

1 ノーマルモード

燃費性能、静粛性、運動性能のバランスが良く、市街地を走行する場合に適しています。

エコドライブモードまたはスポーツモード時にスイッチを押すと、ノーマルモードにもどります。

2 エコドライブモード

スロットル特性を穏やかに設計することで、エコ運転中のドライバーのアクセル操作をアシストします。またエアコン(暖房/冷房)の作動を抑え、燃費の向上を意識した走行に適しています。

エコドライブモード以外のときにスイッ

チを左へまわすとエコドライブモードに切りかわり、エコドライブモード表示灯が点灯します。

3 スポーツモード

ハイブリッドシステムの制御により、アクセルレスポンスを向上させ、力強い加速が可能です。また、ステアリングのフィーリングも変化し、コーナーの多い道などで、きびきびした走りを楽しみたいときに適しています。

スポーツモード以外のときにスイッチを右へまわすとスポーツモードに切りかわり、スポーツ表示灯が点灯し、ハイブリッドシステムインジケータからタコメーター表示に切りかわります。

(→P.78)

▶ NAVI・AI-AVS 装着車

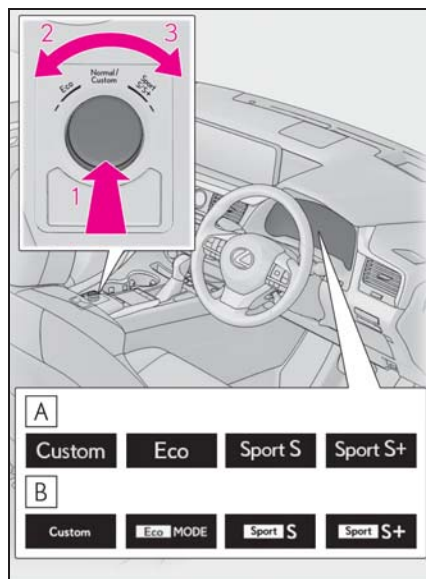

A F SPORT 以外

B F SPORT

1 ノーマルモード/カスタムモード
ノーマル/カスタムモードは、スイッチを押して選択します。スイッチを押すごとに、ノーマル/カスタムモードが切り

わかります。カスタムモードのとき、カスタムモード表示灯が点灯します。

エコドライブモードまたはスポーツモードのときにスイッチを押すと、ノーマルモードにもどります。

- ・ ノーマルモード

燃費性能、静粛性、運動性能のバランスが良く、市街地を走行する場合に適しています。

- ・ カスタムモード

以下の機能をお好みで設定し、走行することができます。カスタムモードは、センターディスプレイで設定します。

(ドライブモード設定画面を表示させる：→P.302)

機能	設定
パワートレイン制御	Normal
	Power
	Eco
シャシー制御	Normal
	Sport
エアコン作動	Normal
	Eco

2 エコドライブモード

スロットル特性を穏やかに設計することで、エコ運転中のドライバーのアクセル操作をアシストします。またエアコン(暖房/冷房)の作動を抑え、燃費の向上を意識した走行に適しています。

エコドライブモード以外のときにスイッチを左へまわすとエコドライブモードに切りかわり、エコドライブモード表示灯が点灯します。

3 スポーツモード

- ・ スポーツSモード

ハイブリッドシステムの制御により、アクセルレスポンスを向上させ、力強い加速が可能です。コーナーの多い道などで、

きびきびした走りを楽しみたいときに適しています。

スポーツSモード以外のときにスイッチを右へまわすとスポーツSモードに切りかわり、スポーツSモード表示灯が点灯し、ハイブリッドシステムインジケータからタコメーター表示に切りかわります。(→P.78)

- ・ スポーツS+モード

ハイブリッドシステムに加え、ステアリングやサスペンションを総合的に制御することにより操縦性・安定性の確保に貢献し、よりスポーティーな走りを楽しみたいときに適しています。

スポーツSモードのときにスイッチを右へまわすとスポーツS+モードに切りかわり、スポーツS+モード表示灯が点灯します。

知識

■エコドライブモード時のエアコン作動について

エコドライブモードは、暖房/冷房の作動や風量を抑制して、燃費向上を図っています。空調の効きをより良くしたいときは、風量の調整またはエコドライブモードの解除をしてください。

■スポーツ/カスタムモードの自動解除

スポーツ/カスタムモードは、パワースイッチをOFFにするとノーマルモードにもどります。

■サイド画面の割り込み表示

モードを切り替えるごとに、選択したモードがサイド画面に表示されます。(→P.303)

運転を補助する装置

走行の安全性や運転性能を確保するため、走行状況に応じて次の装置が自動で作動します。ただし、これらの装置は補助的なものなので、過信せずに運転には十分に注意してください。

運転を補助する装置について

■ ECB（電子制御ブレーキシステム）

電子制御により、ブレーキ操作に応じたブレーキ力を発生させます。

■ ABS（アンチロックブレーキシステム）

急ブレーキ時やすべりやすい路面でのブレーキ時にタイヤのロックを防ぎ、スリップを抑制します。

■ ブレーキアシスト

急ブレーキ時などに、より大きなブレーキ力を発生させます。

■ VSC（ビークルスタビリティコントロール）

急なハンドル操作や、すべりやすい路面で旋回するときに横すべりを抑え、車両の姿勢維持に寄与します。

■ S-VSC（ステアリングアシストビークルスタビリティコントロール）

ABS・TRC・VSC・EPSを協調して制御します。

すべりやすい路面などの走行で急なハンドル操作をした際に、ハンドル操作力を制御することで、車両の方向安定性確保に貢献します。

■ TRC（トラクションコントロール）

すべりやすい路面での発進時や加速時にタイヤの空転を抑え、駆動力確保に貢献します。

■ アクティブコーナリングアシスト(ACA)

旋回中に加速しようとするとき、内輪にブレーキ制御を行うことで、車両が外側に膨らむことを抑制します。

■ ヒルスタートアシストコントロール

上り坂で発進するときに、車が後退するのを緩和します。

■ EPS（エレクトリックパワーステアリング）

電気式モーターを利用して、ハンドル操作を補助します。

■ E-Four（電気式AWDシステム）★

通常走行からコーナリング時、登坂時、発進時、加速時や雪や雨などですべりやすい路面など様々な走行状態に応じて、FF（前輪駆動）走行状態からAWD（4輪駆動）走行状態まで自動的に制御し、安定した操縦性・走行安定性に寄与します。

★：グレード、オプションなどにより、装備の有無があります。

■ アクティブスタビライザーサスペンションシステム★

ハンドル操作量などに応じて、コーナリング時のロールを抑え、安定した車両姿勢の確保に寄与します。また、ドライブモードセレクトスイッチでスポーツS+モードを選択

したときには、スポーツ走行に適した制御に切りかわります。

(→P.286)

★：グレード、オプションなどにより、装備の有無があります。

■ NAVI・AI-AVS

(AVS：アダプティブバリアブルサスペンションシステム) ★

路面の状態や運転操作などに応じ、ショックアブソーバーの減衰力を4輪独立に制御することで、優れたフラット感（安定性）と快適な乗り心地の確保に貢献します。

また、ドライブモードセレクトスイッチでスポーツS+モードを選択したときには、スポーツ走行に適した減衰力に切りかわります。

(→P.286)

★：グレード、オプションなどにより、装備の有無があります。

■ VDIM（ビークルダイナミクスインテグレイテッドマネージメント）

ABS・ブレーキアシスト・TRC・VSC・ヒルスタートアシストコントロール・EPSを総合的に制御します。

すべりやすい路面の走行などで急な運転操作をした際に、ブレーキ・ハイブリッドシステム出力・ハンドル操作力を制御することで、車両の安定性確保に貢献します。

■ 緊急ブレーキシグナル

急ブレーキ時に制動灯を自動的に点滅させることにより、後続車に注意をうながし、追突される可能性を低減させます。

■ セカンダリーコリジョンブレーキ

SRSエアバッグのセンサーが衝突を検知して作動したとき、自動的にブレーキと制動灯を制御することで、車両を減速させ二次衝突による被害の軽減に寄与します。

□ 知識

■ TRC・VSC・ABSが作動しているとき

TRC・VSC・ABSが作動しているときは、スリップ表示灯が点滅します。

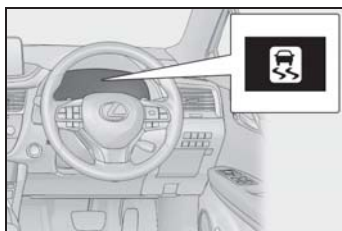

■ TRCを停止するには

ぬかるみや砂地、雪道などから脱出するときに、TRCが作動していると、アクセルペダルを踏み込んでもハイブリッドシステムの出力が上がらず、脱出が困難な場合があります。

このようなときに  スイッチを押すことにより、脱出しやすくなる場合があります。

TRCを停止するには  スイッチを押す

マルチインフォメーションディスプレイに“TRC Offしました”と表示されます。

もう一度  スイッチを押すと、システム作動可能状態にもどります。

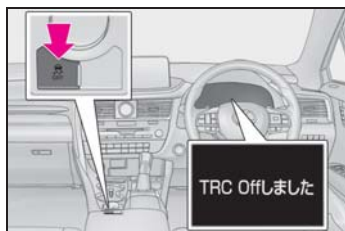

■ TRC と VSC を停止するには

TRC と VSC を停止するには、停車時に

 スイッチを押し 3 秒以上保持する

VSC OFF 表示灯が点灯し、マルチインフォメーションディスプレイに“TRC Off しました”と表示されます。※

もう一度  スイッチを押すと、システム作動可能状態にもどります。

※ ブリクラッシュブレーキアシスト・ブリクラッシュブレーキも停止します。PCS 警告灯が点灯し、マルチインフォメーションディスプレイにメッセージが表示されます。(→P.215)

■ スイッチを押さなくてもマルチインフォメーションディスプレイに TRC OFF 表示がされたとき

TRC が一時的に作動できない状態になっています。表示が継続する場合はレクサス販売店にご相談ください。

■ ヒルスタートアシストコントロールの作動条件

次のときシステムが作動します。

- シフトレバーの位置が P または N 以外（前進または後退での上り坂発進時）
- 車両停止状態
- アクセルペダルを踏んでいない
- パーキングブレーキがかかっていない

■ ヒルスタートアシストコントロールの自動解除

次のいずれかのときシステムが解除されます。

- シフトレバーを P または N のシフト位置にした
- アクセルペダルを踏んだ
- パーキングブレーキをかけた
- ブレーキペダルから足を離して最大 2 秒経過した

■ ABS・ブレーキアシスト・TRC・VSC・ヒルスタートアシストコントロールの作動音と振動

- ハイブリッドシステム始動時や発進直後、ブレーキペダルをくり返し踏んだときなどに、エンジンルームから作動音が聞こえることがありますが、異常ではありません。
- 上記のシステムが作動すると、次のような現象が発生することがありますが、異常ではありません。
 - ・ 車体やハンドルに振動を感じる
 - ・ 車両停止後もモーター音が聞こえる

■ ECB の作動音

次のような場合に ECB の作動音が聞こえることがありますが、異常ではありません。

- ブレーキペダルを操作したときに、エンジンルームから聞こえる作動音（“カチ”、“シュー”、“ジー”という音）
- 運転席ドアを開けたときに車両前方から聞こえるブレーキシステムのモーター音（“ジー”という音）
- ハイブリッドシステム停止後 1～2 分後経過時に、エンジンルームから聞こえる作動音（“カチ”、“シュー”、“ジー”という音）

■ アクティブコーナリングアシストの作動音と振動

アクティブコーナリングアシストが作動したときに、ブレーキシステムから作動音や振動が発生することがありますが、異常ではありません。

■ EPS モーターの作動音

ハンドル操作を行ったとき、モーターの音（“ウィーン”という音）が聞こえることがあります。異常ではありません。

■ EPS の効果が下がる時

停車中か極低速走行中に長時間ハンドルをまわし続けると、EPS システムのオーバーヒートを避けるため、EPS の効果が下がりハンドル操作が重く感じられるようになります。その場合は、ハンドル操作を控えるか、停車し、ハイブリッドシステムを停止してください。10 分程度でもとの状態にもどります。

■ TRC や VSC の自動復帰について

TRC や VSC を作動停止にしたあと、次のときはシステム作動可能状態にもどります。

- パワースイッチを OFF にしたとき
- (TRC のみを作動停止にしている場合) 車速が高くなったとき
ただし、TRC と VSC の作動を停止している場合は、車速による自動復帰はありません。

■ アクティブコーナリングアシストの作動条件

次のときシステムが作動します。

- TRC・VSC が作動可能状態
- 旋回中に加速しようとする時
- 車両が外側に膨らんでいるとシステムにより判断された
- ブレーキを踏んでいない

■ 緊急ブレーキシグナルの作動条件

次のときシステムが作動します。

- 非常点滅灯が点滅していないこと
- 車速 55km/h 以上
- 車両の減速度から急ブレーキであるとシステムにより判断された

■ 緊急ブレーキシグナルの自動解除

次のいずれかのときシステムが解除されます。

- 非常点滅灯を点滅させた
- 車両の減速度から急ブレーキではないとシステムにより判断された

■ セカンダリーコリジョンブレーキの作動条件

走行中に SRS エアバッグのセンサーが衝突を検知して作動したとき。ただし次のいずれかのとき、システムは作動しません。

- 車速が約 10km/h 未満のとき
- 構成部品が破損したとき

■ セカンダリーコリジョンブレーキの自動解除

次のいずれかのとき自動的にシステムが解除されます。

- 車速が約 10km/h 未満になったとき
- 作動して一定時間経過したとき
- アクセルペダルを大きく踏み込んだとき

■ NAVI・AI-AVS の NAVI 協調機能★

ナビゲーションの道路コーナー情報により、コーナーの前からあらかじめ減衰力を制御します。これにより、優れたコーナリング性能を確保します。ナビゲーションにおいてルート探索可能な道路で作動します。

★：グレード、オプションなどにより、装備の有無があります。

 **警告**
■ ABS の効果を発揮できないとき

- タイヤのグリップ性能の限界をこえたとき（雪に覆われた路面を過剰に摩耗したタイヤで走行するときなど）
- 雨でぬれた路面やすべりやすい路面での高速走行時に、ハイドロプレーニング現象が発生したとき

■ ABS が作動することで、制動距離が通常よりも長くなる可能性があるとき

ABS は制動距離を短くする装置ではありません。特に次の状況では、常に速度を控えめにして前車と安全な車間距離をとってください。

- 泥・砂利の道路や積雪路を走行しているとき
- タイヤチェーンを装着しているとき
- 道路のつなぎ目など、段差をこえたとき
- 凹凸のある路面や石だたみなどの悪路を走行しているとき

■ TRC や VSC の効果を発揮できないとき

すべりやすい路面では、TRC や VSC が作動していても、車両の方向安定性や駆動力が得られないことがあります。車両の方向安定性や駆動力を失うような状況では、特に慎重に運転してください。

■ アクティブコーナリングアシストの効果を発揮できないとき

- アクティブコーナリングアシストを過信しないでください。下り坂での加速中やすべりやすい路面などでは、アクティブコーナリングアシストが効かないことがあります。

- アクティブコーナリングアシストが頻繁に作動したときは、ブレーキ・TRC・VSC を正常に機能させるために、アクティブコーナリングアシストが一時的に作動しないことがあります。

■ ヒルスタートアシストコントロールの効果を発揮できないとき

- ヒルスタートアシストコントロールを過信しないでください。急勾配の坂や凍った路面ではヒルスタートアシストコントロールが効かないことがあります。
- ヒルスタートアシストコントロールはパーキングブレーキのように車を長時間駐車するための機能ではありませんので、同機能を坂道での駐車車のために使用しないでください。思わぬ事故につながるおそれがあり危険です。

■ スリップ表示灯が点滅しているときは

TRC・ABS・VSC が作動中であることを知らせています。常に安全運転を心がけてください。無謀な運転は思わぬ事故につながるおそれがあり危険です。表示灯が点滅したら特に慎重に運転してください。

■ TRC や VSC を OFF にするときは

TRC や VSC は駆動力や車両の方向安定性を確保しようとするシステムです。そのため、必要なとき以外は TRC・VSC を作動停止状態にしないでください。TRC や VSC を作動停止状態にしたときは、路面状況に応じた速度で、特に慎重な運転を心がけてください。

 **警告****■ タイヤまたはホイールを交換するときは**

4 輪とも指定されたサイズで、同じメーカー・ブランド・トレッドパターン（溝模様）のタイヤを使用し、推奨された空気圧にしてください。

異なったタイヤを装着すると、ABS・TRC・VSC など、運転を補助するシステムが正常に作動しません。

タイヤ、またはホイールを交換するときは、レクサス販売店に相談してください。

■ タイヤとサスペンションの取り扱い

問題があるタイヤを使用したり、サスペンションを改造したりすると、運転を補助するシステムに悪影響をおよぼし、システムの故障につながるおそれがあります。

■ セカンダリーコリジョンブレーキについて

セカンダリーコリジョンブレーキを過信しないでください。本システムは、二次衝突による被害の軽減に寄与することを目的としていますが、その効果はさまざまな条件によりかわります。システムを過信すると重大な傷害におよぶか、最悪の場合死亡につながるおそれがあります。

ハイブリッド車運転のアドバイス

環境に配慮した経済的な運転のためには、次のことを心がけてください。

エコドライブモードの利用

エコドライブモードを使用すると、通常にくらべてアクセルペダルの踏み込みに対するトルクの発生がゆるやかになります。また、エアコン（暖房／冷房）の作動を抑え、燃費向上につながります。（→P.286）

ハイブリッドシステムインジケータースの利用

メーター内のハイブリッドシステムインジケータースの針（F SPORT 以外）／バー表示（F SPORT）をエコエリアの範囲に保つことで、より環境に配慮した走行が可能です。（→P.80）

シフトレバーの操作

信号待ちや渋滞のときなどは、シフトレバーをDにしましょう。また、駐車するときは、シフトレバーをPにしましょう。シフトレバーをNにしても、燃費向上の効果はありません。Nでは、ガソリンエンジンが回転していても駆動用電池は充電されないため、エアコンなどを使用していると駆動用電池の残量が低下します。

アクセルペダル・ブレーキペダルの操作

- 急加速・急減速を控え、スムーズな運転を心がけましょう。ゆるやかに加速・減速することで、より効果的に電気モーターを使用でき、余分なガソリン消費を抑えることができます。
- 加速のくり返しは、駆動用電池の残量を低下させ、結果、燃費が悪化するため控えましょう。走行中、アクセルペダルを少しもどすことで駆動用電池の残量を回復させることができます。

減速時のブレーキ操作

減速時は、早めに、ゆるやかなブレーキ操作を行いましょう。減速時に発生する電気エネルギーをより多く回収することができます。

渋滞

加速・減速のくり返しや、長い信号待ちは燃費を悪化させます。お出かけ前に交通情報を確認するなどして、なるべく渋滞を回避するようにしましょう。また渋滞の際は、ブレーキペダルをゆるめて微前進し、アクセルペダルをあまり踏まないようにしましょう。余分なガソリン消費を抑えることができます。

高速道路での運転

速度を抑え、一定速度で走行しましょう。また、料金所手前では早めにアクセルペダルをもどし、ゆるやかなブレーキ操作を行いましょう。

減速時に発生する電気エネルギーをより多く回収することができます。

エアコンの ON / OFF

必要時以外は OFF にしましょう。余分なガソリン消費を抑えることができます。

夏季：外気温が高いときは、内気循環モードに設定しましょう。エアコンへの負荷が減り燃費向上につながります。

冬季：ガソリンエンジン・車室内が暖まるまで、ガソリンエンジンが自動停止しないので、燃料を消費します。また、過剰な暖房を避けると、燃費向上につながります。

タイヤ空気圧の点検

タイヤ空気圧はこまめに点検しましょう。タイヤ空気圧が適切でないと、燃費の悪化につながります。

また、冬用タイヤは転がり抵抗が大きいため、乾燥した路面では燃費の悪化につながります。季節、道路状況に応じて適切なタイミングでタイヤを交換しましょう。

荷物

重い荷物が積まれていると、燃費が悪化します。不要な荷物は、積んだままにせず降ろしましょう。また、大型ルーフキャリアの装着も重い荷物と同様に燃費の悪化につながります。

走行前の暖機運転

ガソリンエンジンが冷えているときは、ガソリンエンジンの始動／停止を自動的に行いますので、暖機運転は必要ありません。

なお短距離走行のくり返しは、暖機運転のためのガソリンエンジン始動がひんぱんに行われることになりますので、燃費の悪化につながります。

寒冷時の運転

寒冷時に備えて、準備や点検など正しく処置していただいた上で適切に運転してください。

冬の前の準備

- 次のものはそれぞれ外気温に適したものをお使いください。
 - ・ エンジンオイル
 - ・ 冷却水
 - ・ ウォッシュャー液
- 補機バッテリーの点検を受けてください。
- 冬用タイヤ（4輪）やタイヤチェーン（前2輪）を使用してください。

タイヤは4輪とも指定サイズで同一銘柄のものを、タイヤチェーンはタイヤサイズに合ったものを使用してください。

（タイヤについて：→P.363）

知識

■ タイヤチェーンについて

取り付け・取りはずし・取り扱い方法については次の指示に従ってください。

- 安全に作業できる場所で行う
- 前2輪に取り付ける
- タイヤチェーンに付属の取り扱い説明書に従う
- 取り付け後0.5～1.0km走行したら締め直しを行う

警告

■ 冬用タイヤを装着するとき

次のことを必ずお守りください。お守りいただかないと、車両のコントロールが不能となり、重大な傷害におよぶか、最悪の場合死亡につながるおそれがあります。

- 指定サイズのタイヤを使用する
- 空気圧を推奨値に調整する
- 装着する冬用タイヤの最高許容速度や制限速度をこえる速度で走行しない
- 冬用タイヤを装着する際は、必ず4輪とも装着する

■ タイヤチェーンを装着するとき

次のことを必ずお守りください。お守りいただかないと、安全に車を運転することができず、思わぬ事故につながり、重大な傷害におよぶか、最悪の場合死亡につながるおそれがあります。

- 装着したチェーンに定められた制限速度、もしくは30km/hのどちらか低い方をこえる速度で走行しない
- 路面の凹凸や穴を避ける
- 急加速・急ハンドル・急ブレーキやシフト操作による急激なエンジンブレーキの使用は避ける
- カーブの入り口手前で十分減速して、車のコントロールを失うのを防ぐ
- LTA（レーントレーシングアシスト）を使用しない

 注意

■ タイヤチェーンの使用について

レクサス純正タイヤチェーンのご使用をおすすめします。

レクサス純正品以外のタイヤチェーンの中には、使用すると車体にあたり、走行のさまたげとなるおそれがあるものもあります。

詳しくはレクサス販売店にご相談ください。

■ タイヤを修理・交換するときは

レクサス販売店へご依頼ください。タイヤの取り付け・取りはずしは、タイヤ空気圧バルブ/送信機の作動に影響します。

(タイヤについての詳しい説明は P.363 を参照してください)

■ タイヤチェーンの装着

タイヤチェーンを装着すると、タイヤ空気圧バルブ/送信機が正しく作動しないおそれがあります。

■ ガラスに付いた氷を除去するとき

氷をたたいて割らないでください。ガラスがひび割れるおそれがあります。

運転する前に

状況に応じて次のことを行ってください。

- ドアやワイパーが凍結したときは無理に開けたり動かしたりせず、ぬるま湯をかけるなどして氷を解かし、すぐに水分を十分にふき取ってください。
- フロントウインドウガラス前の外気取り入れ口に雪が積もっているときは、エアコンのファンを正常に作動させるために、雪を取り除いてください。

- 外装ランプ・車両の屋根・タイヤの周辺やブレーキ装置に雪や氷が付いているときは、取り除いてください。
- 乗車する前に靴底に付いた雪をよく落としてください。

 知識

■ 寒冷地用ワイパーブレードについて

- 降雪期に使用する寒冷地用ワイパーブレードは、雪が付着するのを防ぐために金属部分をゴムで覆ってあります。レクサス販売店で各車指定のブレードをお求めください。
- 高速走行時は、通常のワイパーブレードよりガラスがふき取りにくくなる場合があります。その場合には速度を落としてください。

運転するときは

ゆっくりスタートし、車間距離を十分にとって控えめな速度で走行してください。

駐車するときは

- パーキングブレーキをかけると、ブレーキ装置が凍結して解除できなくなるおそれがあります。パーキングブレーキはかけずに、シフトレバーを P に入れて駐車し、必ず輪止め^{※1}をしてください。輪止めをしないと、車が動き思わぬ事故につながるおそれがあり危険です。

パーキングブレーキがオートモードのときは、シフトレバーを P に入れたあとにパーキングブレーキを解除してください。(→P.186)

- パーキングブレーキをかけずに駐車するときは、シフトレバーをPに入れた状態でシフトレバーが動かないこと※²を確認してください。

※¹ 輪止めは、レクサス販売店で購入することができます。

※² ブレーキペダルを踏まないでPからシフトするときにロックがかかります。シフトできる場合は、シフトロックシステムなどの故障が考えられます。ただちにレクサス販売店で点検を受けてください。

ワイパーについて

積雪や凍結のおそれがある場合は、ボンネット下にあるワイパーをサービスポジションに切りかえてから立ててください。(→P.205)

- 5-1. リモートタッチ/ディスプレイ
 - リモートタッチ..... 300
 - センターディスプレイ 302
- 5-2. レクサスクライメイトコンシェルジュ
 - レクサスクライメイトコンシェルジュ..... 304
- 5-3. エアコン・デフォグガーの使い方
 - フロントオートエアコン 305
 - リヤオートエアコン..... 315
 - ステアリングヒーター/シートヒーター/シートベンチレーター..... 318
- 5-4. 室内灯のつけ方
 - 室内灯一覧 321
- 5-5. 収納装備
 - 収納装備一覧 324
 - ラゲージルーム内装備..... 330
- 5-6. その他の室内装備の使い方
 - その他の室内装備..... 335
 - アクセサリコンセント (AC100V・1500W) 345

リモートタッチ

リモートタッチを使って、センターディスプレイの操作・設定ができます。

詳しくは別冊「ナビゲーションシステム取扱説明書」を参照してください。

リモートタッチの操作について

■ 操作スイッチ

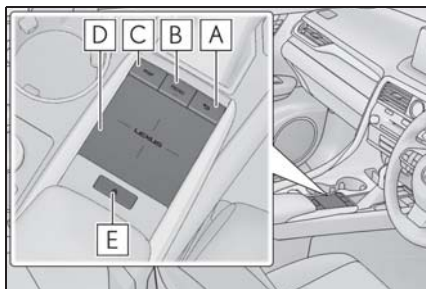

A 戻るボタン

1つ前の画面に戻ります。

B “MENU” ボタン

メニュー画面を表示します。

C “MAP” ボタン

センターディスプレイで現在地を表示します。

D タッチパッド

画面上のスイッチを選択または決定します。

また、リスト画面のスクロールや地図の拡大/縮小などでもできます。

E サブファンクションボタン

画面に  が表示されているときに、各画面ごとに割り当てられた機能画面を呼び出します。

■ タッチパッドの使い方

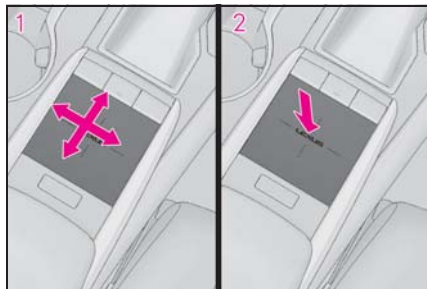

1 選択する：タッチパッドを操作して、ポインタ※をスイッチに合わせる

※ポインタとはタッチパッドの操作に合わせて画面上を動くマークです。

2 決定する：タッチパッドを押す、またはダブルタップする

■ タッチ操作

タッチパッドで次の操作が可能です。

● なぞり操作

タッチパッドにふれた状態でパッド面をなぞります。カーソルやポインタを動かすことができます。

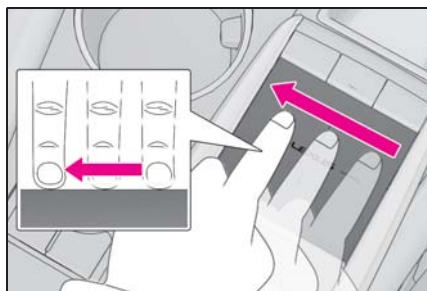

● ダブルタップ

タッチパッドを指先で素早く軽く2回叩きます。タッチパッドを押したときと同様に、ポインタで選んだ画面スイッチを決定することができます。

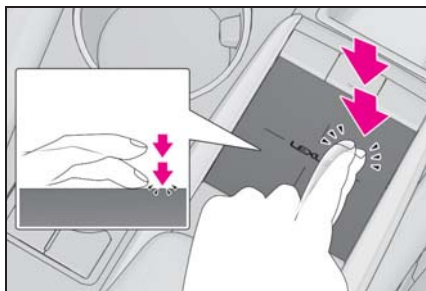

● フリック

タッチパッドにふれた指先を素早く大きく払います。リスト画面を動かすことができます。

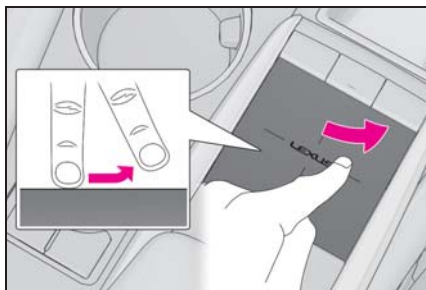

● ピンチアウト/ピンチイン

タッチパッドにふれた2本の指を広げたり近付けたります。地図の拡大や縮小を行うことができます。

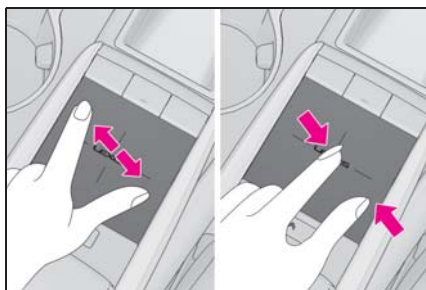

⚠ 注意

- リモートタッチの故障を防ぐために
- リモートタッチに飲料水や雨水などをかけないでください。変色や漏電の原因になります。
- リモートタッチの上に乗ったり、ものを上に置かないでください。故障の原因になります。
- タッチパッドを強く押したり、先のとがったもので操作したりしないでください。破損の原因になります。

センターディスプレイ

ディスプレイの見方

■ メニュー画面

リモートタッチの“MENU” ボタンを押すと、メニュー画面が表示されます。

画面に直接タッチして選択することもできます。

詳細については、別冊「ナビゲーションシステム取扱説明書」を参照してください。

次の画面イラストは一例で、実際の画面とは異なります。

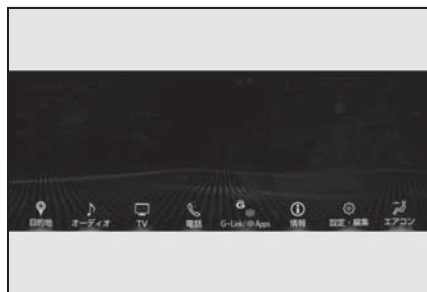

スイッチ	機能
	目的地を設定する ※
	オーディオ操作画面を表示する ※

スイッチ	機能
 /  / 	デジタルテレビ操作画面を表示する ※ Apple CarPlay/Android Auto を接続すると、TV の代わりに Apple CarPlay/Android Auto が表示されます。 ※
	ハンズフリー操作画面を表示する ※
	G-Link 画面を表示する ※ SmartDeviceLink™ Apps 画面を表示する。 ※
	情報画面を表示する (→P.98)
	設定・編集画面を表示する ※
	エアコン操作画面を表示する (→P.308)

※ 別冊「ナビゲーションシステム取扱説明書」を参照してください。

■ 分割画面表示

異なる情報を左右に並べて表示します。例えば燃費情報画面を表示したまま、エアコンやオーディオなどの画面を並べて表示したり操作したりすることができます。画面左側の広い表示エリアをメイン画面、右側の狭い表示エリアをサイド画面と呼びます。



■ メイン画面

メイン画面の表示や操作、および各機能の詳細については、それぞれの項目および、別冊「ナビゲーションシステム取扱説明書」を参照してください。

■ サイド画面

次の各画面をサイド画面に表示し操作することができます。

◀ または ▶ を選択してお好みの画面を表示する

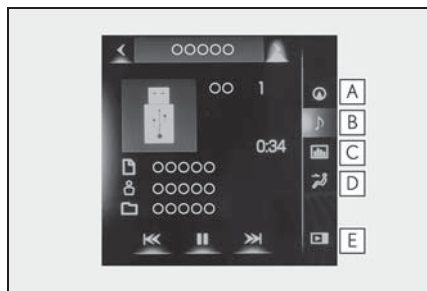

A ナビゲーションシステム※

B オーディオ※

C 車両情報 (→P.100)

D エアコン (→P.311)

E サイド画面の表示/非表示を切りかえる※

※ 別冊「ナビゲーションシステム取扱説明書」を参照してください。

知識

■ 低温時の画面表示について

外気温が極めて低いときは、リモートタッチを操作しても画面の反応が遅れることがあります。

レクサスクライメイトコンシェルジュ★

★：グレード、オプションなどにより、
装備の有無があります。

エアコンの設定温度、外気温、車室内温度などに応じて、前席のシート空調がそれぞれ自動制御されます。各システムの調整の手間を省き、快適な状態を維持するように制御します。

クライメイトコンシェルジュを使用する

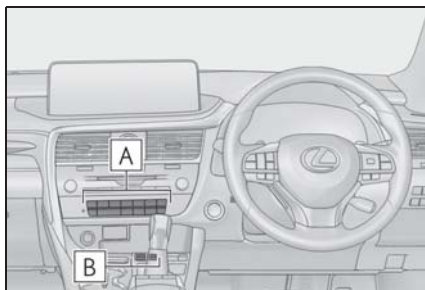

A エアコン (→P.305)

オート設定にします。

運転席・助手席の設定温度を別々に調整
することができます。

B シートヒーター／シートベンチ レーター (→P.318)

各席でオート設定にします。

エアコンの設定温度・外気温などに応じ
て、シートヒーターとシートベンチレー
ターが自動的に切りかわります。

フロントオートエアコン

設定温度に合わせて吹き出し口と風量を自動で調整します。

リモートタッチの MENU スイッチを押して、 を選択するとエアコン操作画面が表示されます。

エアコン操作画面は、サイド画面に表示し操作することもできます。

→P.311

エアコン操作スイッチについて

▶ RX450h

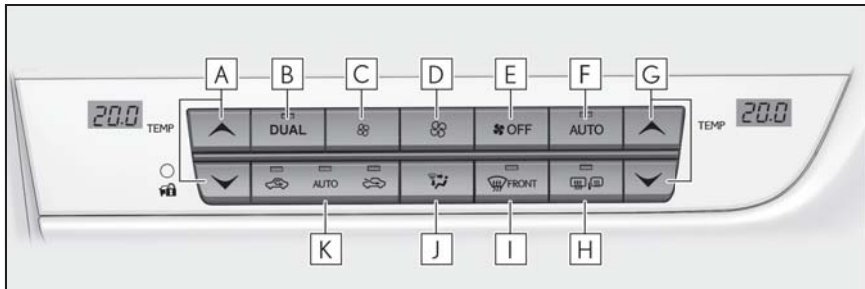

- A** 助手席側温度調整スイッチ
- B** DUAL スイッチ
- C** 風量減スイッチ
- D** 風量増スイッチ
- E** OFF スイッチ
- F** AUTO スイッチ
- G** 運転席側温度調整スイッチ
- H** リヤウインドウデフォグラー&ミラーヒータースイッチ
- I** フロントデフロスタースイッチ
- J** 吹き出し口切りかえスイッチ
- K** 内外気切りかえスイッチ

▶ RX450hL

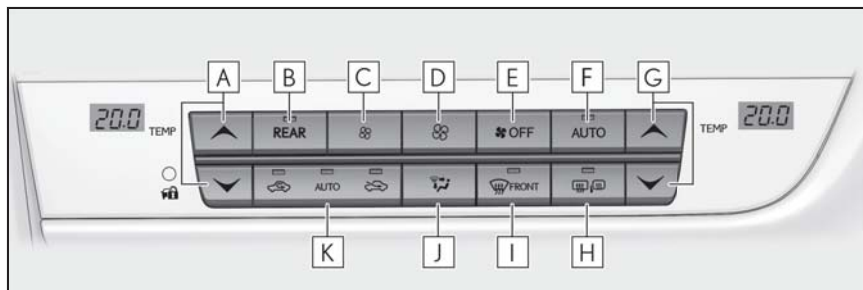

A 助手席側温度調整スイッチ

B REAR スイッチ

C 風量減スイッチ

D 風量増スイッチ

E OFF スイッチ

F AUTO スイッチ

G 運転席側温度調整スイッチ

H リヤウインドウデフォッガー&ミラーヒータースイッチ

I フロントデフロスタースイッチ

J 吹き出し口切りかえスイッチ

K 内外気切りかえスイッチ

■ 温度を調整する

設定温度を上げるときは▲を、下げるときは▼を押す

■ 風量を切りかえる

風量を増やすときは風量増スイッチを、減らすときは風量減スイッチを押す

OFF スイッチを押すと、ファンが止まります。

■ 吹き出し口を切りかえる

→P.308

■ 内気循環／外気導入を切りかえる

内外気切りかえスイッチを押す

スイッチを押すごとに、内気循環 →AUTO モード → 外気導入に切りかわります。

AUTO モードを選択するとエアコンが作動します。

■ フロントウインドウガラスの曇りを取る

フロントデフロスタースイッチを押す

除湿機能が作動し、風量が増えます。内気循環にしている場合は、外気導入にしてください。(自動的に外気導入に切りか

わることがあります)

風量を強くし、設定温度を上げると、より早く曇りを取ることができます。曇りが取れたら再度フロントデフロスタースイッチを押すと前のモードにもどります。

■ リヤウインドウデフォッガー&ミラーヒーター

リヤウインドウガラスの曇りを取るときや、ドアミラーから雨滴や霜を取るときに使用してください。

リヤウインドウデフォッガー&ミラーヒータースイッチを押す

リヤウインドウデフォッガーとミラーヒーターは、しばらくすると自動的にOFFになります。

知識

■ ガラスの曇りについて

- 車室内の湿度が高いときはガラスが曇りやすくなります。その場合は、“A/C”をONにすると、吹き出し口から除湿された風が出るため、効果的に曇りを取ることができます。
- “A/C”をONからOFFにすると、ガラスが曇りやすくなります。
- 内気循環を使うとガラスが曇る場合があります。

■ 外気導入・内気循環について

- トンネルや渋滞などで、汚れた外気を車内に入れたくないときや、外気温度が高いときに冷房効果を高めたい場合は、内気循環にすると効果的です。
- 設定温度や室内温度により、自動的に切りかわる場合があります。

■ 電子キーによるエアコン設定の記憶について（ドライビングポジションメモリー装着車）

- 電子キーでドアを解錠してパワース

イッチをONモードにすると、その電子キーに対応して記憶されたエアコン設定が呼び出されます。

- パワースイッチをOFFにすると、その時のエアコンの設定が解錠した電子キーに対して記憶されます。
- 複数の電子キーを持ってスマートエントリー&スタートシステムでドアを解錠したり、運転席以外のドアをスマートエントリー&スタートシステムで解錠したりすると、正しく作動しないことがあります。
- スマートエントリー&スタートシステムでエアコン設定の呼び出しのできる、解錠ドアの設定※を変更できます。詳しくはレクサス販売店にご相談ください。

※ 運転席ポジションメモリーの呼び出しを行う解錠ドアの設定も同時に変更になります。

■ エコドライブモードのエアコン作動について

- エコドライブモードは燃費性能を優先させるため、空調システムが次のように制御されます。
 - ・ エンジン回転数やコンプレッサーの作動を制御し、暖房/冷房の能力を抑制します。
 - ・ オート設定での使用時、ファンの風量を抑制します。
- 空調の効きをよりよくしたいときは、次の操作を行ってください。
 - ・ 風量を調整する
 - ・ エコドライブモードを解除する (→P.286)

■ 外気温度が0℃近くまで下がったとき

“A/C”を選択しても除湿機能が働かない場合があります。

■ 換気とエアコンの臭いについて

- 車室外の空気を車室内に取り入れたい

ときは、外気導入にしてください。

- エアコン使用中に、車室内外のさまざまな臭いがエアコン装置内に取り込まれて混ざり合うことにより、吹き出し口からの風に臭いがすることがあります。
- エアコン始動時に発生する臭いを抑えるために、駐車時は外気導入にしておくことをおすすめします。
- エアコン始動時に発生する臭いを抑えるために、オート設定での使用時にはエアコン始動直後、しばらく送風が停止する場合があります。
- 駐車時に自動的に外気導入に切りかえることにより駐車中の換気をうながし、始動時に発生するにおいを緩和します。

■ 音声操作システムについて

音声操作システムを使用して、エアコンを操作することができます。詳しくは、別冊「ナビゲーションシステム取扱説明書」を参照してください。

■ エアコンフィルターについて

→P.370

■ カスタマイズ機能

機能の一部は、設定を変更することができます。(→P.448)

⚠ 警告

■ フロントウインドウガラスの曇りを防止するために

外気の湿度が非常に高いときにエアコンを低い設定温度で作動させているときは、フロントデフロスタースイッチを押さないでください。外気とガラスの温度差でガラスの外側が曇り、視界をさまたげる場合があります。

■ リヤウインドウデフォッガー&ミラーヒーター作動中の警告

ドアミラーの表面が非常に熱くなります。やけどをするおそれがあるのでふれないでください。

⚠ 注意

■ 補機バッテリーあがりを防ぐために
ハイブリッドシステム停止中は、エアコンを必要以上に使用しないでください。

フロントエアコン操作画面について

■ メイン操作画面

リモートタッチのタッチパッドを操作して画面上のスイッチを選択します。

画面に直接タッチして選択することもできます。

▶ RX450h

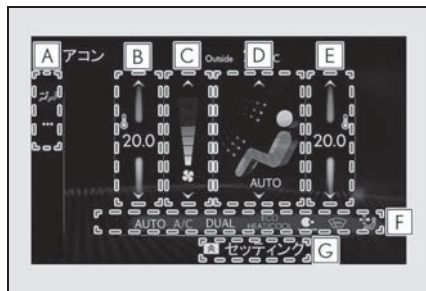

A サブメニュー

メイン操作画面を切りかえることができます。



：フロントエアコン操作画面を表示する



：オプション操作画面を表示する

B 助手席の温度を調整する

C 風量を切りかえる

D 吹き出し口を切りかえる



: 上半身に送風

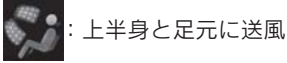

: 上半身と足元に送風

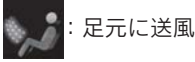

: 足元に送風

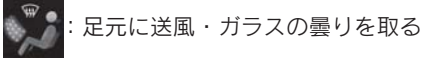

: 足元に送風・ガラスの曇りを取る

状況によっては、選択した吹き出し口以外からも送風する場合があります。

E 運転席の温度を調整する

F 各機能 ON / OFF 表示灯

機能が ON のとき、表示灯が点灯します。

G サブファンクションメニュー

リモートタッチのサブファンクションボタンを押すと、次の機能の ON / OFF を切りかえることができます。

“AUTO” : 吹き出し口と風量が自動的に調整される (→P.312)

“Off” : ファンを停止する

“A/C” : 冷房・除湿する

“A/C” の表示が消灯している場合は、送風または暖房で使用できます。

“DUAL” : 運転席と助手席の設定温度を別々に設定する (左右独立モード) (→P.314)

ECO HEAT/COOL : エコ空調モードに設定する

▶ RX450hL

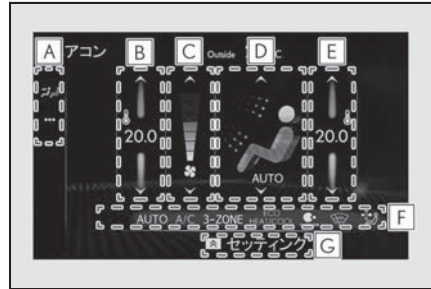

A サブメニュー

メイン操作画面を切りかえることができます。

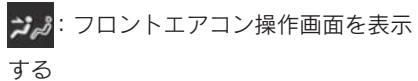

: フロントエアコン操作画面を表示する



: オプション操作画面を表示する

B 助手席の温度を調整する

C 風量を切りかえる

D 吹き出し口を切りかえる



: 上半身に送風

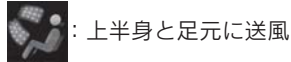

: 上半身と足元に送風

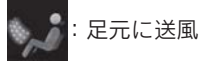

: 足元に送風

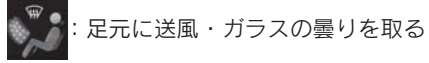

: 足元に送風・ガラスの曇りを取る

状況によっては、選択した吹き出し口以外からも送風する場合があります。

E 運転席の温度を調整する

F 各機能 ON / OFF 表示灯

機能が ON のとき、表示灯が点灯します。

G サブファンクションメニュー

リモートタッチのサブファンクションボタンを押すと、次の機能の ON / OFF

を切りかえることができます。

“AUTO”：吹き出し口と風量が自動的に調整される（→P.312）

“Off”：ファンを停止する

“A/C”：冷房・除湿する

“A/C”の表示が消灯している場合は、送風または暖房で使用できます。

“3-ZONE”：運転席と助手席およびリヤ席の設定温度を別々に設定する（独立モード）（→P.314）

ECO HEAT/COOL：エコ空調モードに設定する

■ オプション操作画面

サブメニューの **...** を選択する。

各機能のON / OFF を切りかえることができます。機能がON のとき、画面上の作動表示灯が点灯します。

▶ RX450h

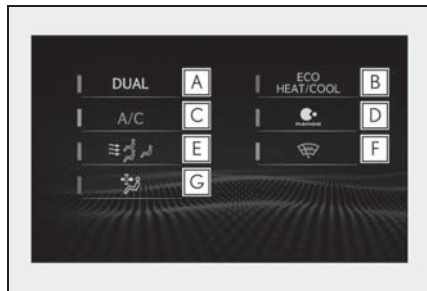

A 運転席と助手席の設定温度を別々に設定する（左右独立モード）（→P.314）

B エコ空調モードを設定する

燃費を優先するため冷房／暖房の効きを抑えます。

C 冷房・除湿する

“A/C”のインジケーターが消灯している場合は、送風または暖房で使用できます。

D 「ナノイー」※ を作動させる

E フロント席集中送風モード（S-FLOW）を設定する（→P.313）

F フロントウインドウガラスとワイパーブレードの凍結を防ぐ（ウインドシールドデアイサー）★

G 花粉を除去する（花粉除去モード）

※ 「nanoe」、「ナノイー」および「nanoe」マークは、パナソニック株式会社の商標です。

★：グレード、オプションなどにより、装備の有無があります。

▶ RX450hL

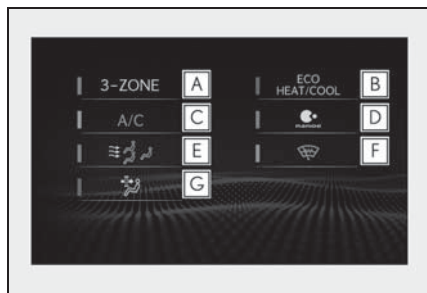

A 運転席と助手席およびリヤ席の設定温度を別々に設定する（独立モード）（→P.314）

B エコ空調モードを設定する

燃費を優先するため冷房／暖房の効きを抑えます。

C 冷房・除湿する

“A/C”のインジケーターが消灯している場合は、送風または暖房で使用できます。

D 「ナノイー」※ を作動させる

E フロント席集中送風モード（S-FLOW）を設定する（→P.313）

F フロントウインドウガラスとワイパーブレードの凍結を防ぐ（ウインドシールドデアイサー）★

G 花粉を除去する（花粉除去モード）

※ 「nanoe」、「ナノイー」 および「nanoe」マークは、パナソニック株式会社の商標です。

★：グレード、オプションなどにより、装備の有無があります。

■ サイド画面

▶ RX450h

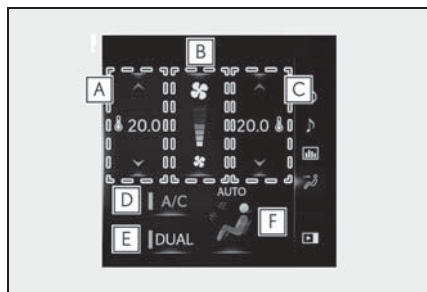

A 助手席側の温度を調整する

B 風量を切りかえる

C 運転席側の温度を調整する

D 冷房・除湿する

“A/C” のインジケーターが消灯している場合は、送風または暖房で使用できます。

E 運転席と助手席の設定温度を別々に設定する（左右独立モード）（→P.314）

F 吹き出し口を切りかえる

▶ RX450hL

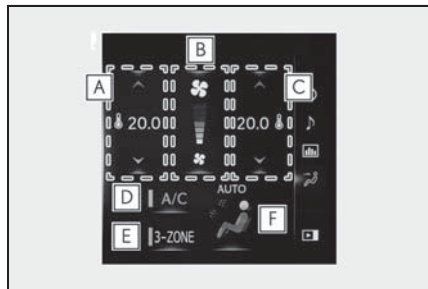

A 助手席側の温度を調整する

B 風量を切りかえる

C 運転席側の温度を調整する

D 冷房・除湿する

“A/C” のインジケーターが消灯している場合は、送風または暖房で使用できません。

E 運転席と助手席およびリヤ席の設定温度を別々に設定する（独立モード）（→P.314）

F 吹き出し口を切りかえる

□ 知識

■ ウインドシールドデアイサー ★

フロントウインドウガラスとワイパーブレードの凍結を防ぐために使用してください。

ウインドシールドデアイサーは、しばらくすると自動で OFF になります。

★：グレード、オプションなどにより、装備の有無があります。

■ 花粉除去モードについて

内気循環に切りかわり、上半身に送風して花粉を除去します。

花粉除去モードは、しばらくすると自動的に OFF になります。

外気温が低いときは、フロントウインド

ウガラスの曇りを防止するために除湿機能が作動する、または内気循環に切りかわらない場合があります。

花粉除去モードが OFF のときも花粉はフィルターで取り除かれています。

■「ナノイー」について

エアコンには「ナノイー」発生装置が搭載されています。この装置は運転席窓側の吹き出し口を通じて、水に包まれた肌や髪にやさしい弱酸性のナノイーイオンを放出し、室内を爽やかな空気で満たします※1。

- ファンが作動すると、自動的に「ナノイー」が作動します※2。
- 「ナノイー」の作動中、次の条件で効果を発揮します。次の条件以外では、効果が十分に得られない場合があります。

・吹き出し口が 、または 、または



のとき

- ・運転席窓側の吹き出し口が開いているとき
- 「ナノイー」作動時は、微量のオゾンが発生し、かすかに臭うことがあります。森林など、自然界に存在する程度の量なので、人体に影響はありません。
- 作動中、かすかに作動音が聞こえることがあります。故障ではありません。

※1 温湿度環境、風量・風向きによっては「ナノイー」の効果が十分に得られない場合があります。

※2 「ナノイー」が ON のとき。(→P.310)

⚠ 警告

■ ウインドシールドデアイサー★作動中の警告

フロントウインドウガラス下部およびフロントピラー横の表面が熱くなっており、やけどをするおそれがあるのでふれないでください。

★：グレード、オプションなどにより、装備の有無があります。

■ 「ナノイー」について

このシステムは高電圧の部品を含むため、分解・修理はしないでください。修理が必要な場合は、レクサス販売店にお問い合わせください。

⚠ 注意

■ 「ナノイー」の損傷を防ぐために

運転席側の吹き出し口の近くでスプレーを使用したり、吹き出し口にものをはめ込んだり貼ったりしないでください。システムが正常に動かなくなるおそれがあります。

オート設定で使用する

- 1 エアコン操作スイッチの AUTO スwitchを押す、またはサブファンクションメニューの“AUTO”を選択する
- 2 AUTO モードになるまで内外気切り換えスイッチをくり返し操作する

外気導入と内気循環を自動で切りかえます。

- 3 温度を設定する
- 4 ファンを止めたいときは、OFF スwitchを押す、またはサブファ

ンクションメニューの“OFF”を選択する(→P.308)

風量や吹き出し口を切りかえると、AUTO スイッチの作動表示灯が消灯しますが、操作した機能以外のオート設定は継続します。

知識

■ オート設定の作動について

風量は温度設定と外気の状態により自動で調整されるため、AUTO スイッチを押した直後、温風や冷風の準備ができるまでしばらく送風が停止する場合があります。

日射の影響により、暖房時でも上半身付近に冷風が出る場合があります。

■ 内外気切りかえの AUTO モードについて

AUTO モードでは排出ガスなどの有害成分を検知し、自動で外気導入と内気循環を切りかえます。

“A/C” が OFF で送風が作動中に AUTO モードにすると、“A/C” が ON になります。

フロント席集中送風モード (S-FLOW)

エアコンの送風がフロント席に優先されるよう、送風を自動的に制御する機能です。助手席に乗員がいない場合は、運転席のみへの送風に切りかわることがあります。無駄な冷暖房を抑えることで、燃費の向上に貢献します。

フロント席集中送風モードは、次のような状況で作動します。

- リヤ席に乗員を検知していない
- フロントウインドウガラスの曇り

取りが作動していない

- 花粉除去モードが作動していない

作動中は、 が点灯します。

■ 手でフロント席集中送風モードの作動/非作動を切りかえる

フロント席集中送風モードは、スイッチ操作によりフロント席のみへの送風と全席への送風を切りかえることができます。このとき、送風の自動制御は作動しなくなります。

センターディスプレイの  を選択し、送風を切りかえます。

- 表示灯が点灯：フロント席のみへの送風

- 表示灯が消灯：全席への送風

知識

■ 送風の自動制御について

- 車室内を快適に保つために、ハイブリッドシステム始動直後や外気温によっては、乗員がいないシートにも送風されることがあります。

- ハイブリッドシステム始動後に乗員が車室内を移動した場合や乗降した場合は、乗員の有無を正しく検知できず、送風の自動制御は作動しません。

■ 送風の手動制御について

手でフロント席のみへの送風に切りかえた場合でも、リヤ席に乗員がいると自動的に全席に送風されることがあります。

■ 送風を自動制御にもどすには

- 1 表示灯が消灯している状態でパワースイッチを OFF にする。
- 2 60 分以上経過後にパワースイッチを ON モードにする。

各席の設定温度を別々に設定する

▶ RX450h

次のいずれかの操作をすると、左右独立モードがONになります。

- サブファンクションメニューの“DUAL”を選択する
(→P.308)
- オプション操作画面で“DUAL”を選択する

● 助手席の設定温度を変更する

左右独立モードになりメイン操作画面の表示灯が点灯します。

▶ RX450hL

次のいずれかの操作をすると、独立モードがONになります。

- サブファンクションメニューの“3-ZONE”を選択する
(→P.308)
- オプション操作画面で“3-ZONE”を選択する
- 運転席以外の設定温度を変更する
独立モードになりメイン操作画面の表示灯が点灯します。

吹き出し口の配置・操作

■ 吹き出し口の位置

吹き出し口の切りかえ設定により、風が出る位置や風量が変化します。

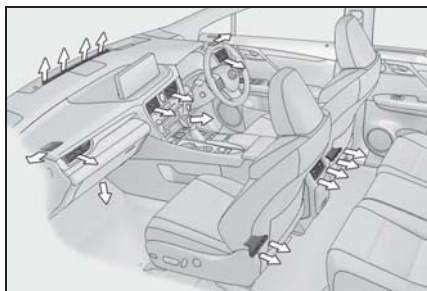

■ 風向きの調整と吹き出し口の開閉

▶ フロントセンター

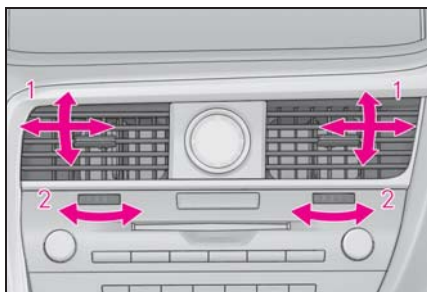

1 風向きを調整する

2 吹き出し口を開閉する

▶ フロントサイド

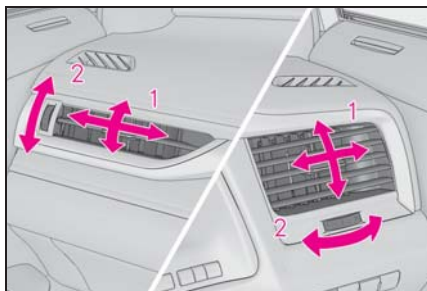

1 風向きを調整する

2 吹き出し口を開閉する

▶ リヤ

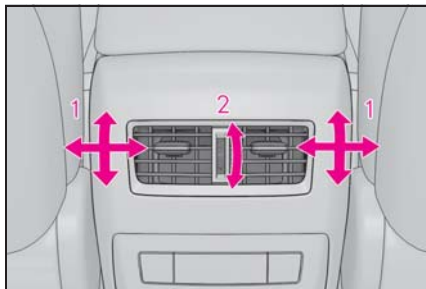

- 1 風向きを調整する
- 2 吹き出し口を開閉する

警告

■ フロントウインドウガラスの曇り取りをさまたげないために



フロントウインドウガラスの曇り取りをさまたげないために、吹き出し口をさえぎるようなものを置かないでください。送風がさえぎられ、曇りが取れにくくなる場合があります。



リヤオートエアコン (RX450hL)

設定温度に合わせて吹き出し口と風量を自動で調整します。

センターディスプレイもしくは、リヤエアコン操作パネルで操作することができます。

リモートタッチの“MENU” ボタンを押して  にポインタを合わせ、表示されたショートカットメニューから  を選択すると、リヤエアコン操作画面が表示されます。

リヤエアコン操作画面について

■ センターディスプレイ

リモートタッチのタッチパッドを操作して画面上のスイッチを選択します。

画面に直接タッチして選択することもできます。

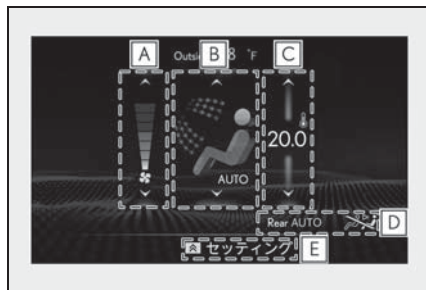

- A リヤ席の風量を切りかえる
- B リヤ席の吹き出し口を切りかえる



: 上半身に送風



: 上半身と足元に送風



: 足元に送風

状況によっては、選択した吹き出し口以外からも送風する場合があります。

C リヤ席の温度を調整する

D 各機能 ON / OFF 表示灯

機能が ON のとき、表示灯が点灯します。

■ リヤエアコン操作パネル

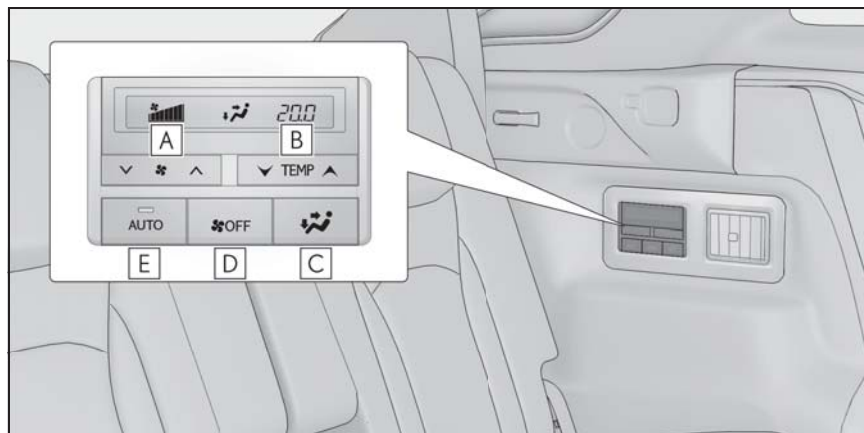

A リヤ席の風量を切りかえる

風量を増やすときは を、減らすときは を押す

OFF スイッチを押すと、ファンがとまります。

B リヤ席の温度を調整する

設定温度を上げるときは を、下げるときは を押す

C リヤ席の吹き出し口を切りかえる

D OFF スイッチ

E AUTO スイッチ

機能が ON のとき、表示灯が点灯します。

E サブファンクションメニュー

リモートタッチのサブファンクションボタンを押すと、次の機能の ON / OFF を切りかえることができます。

“Rear Off” : リヤ席のファンを停止する

“Rear AUTO” : リヤ席の吹き出し口と風量が自動的に調整される (→P.317)



: リヤ席操作禁止機能を切りかえる

オート設定で使用する

- ▶ センターディスプレイ
- 1 サブファンクションメニューの“Rear AUTO”を選択する(→P.315)
- 2 ファンを止めたいときは、サブファンクションメニューの“Rear Off”を選択する(→P.315)

風量や吹き出し口を切りかえると、AUTO スwitchの作動表示灯が消灯しますが、操作した機能以外のオート設定は続きます。

- ▶ リヤエアコン操作パネル
- 1 リヤエアコン操作パネルのAUTO スwitchを押す
- 2 ファンを止めたいときは、リヤエアコン操作パネルのOFF スwitchを押す

風量や吹き出し口を切りかえると、AUTO スwitchの作動表示灯が消灯しますが、操作した機能以外のオート設定は続きます。

知識

■ オート設定の作動について

風量は温度設定と外気の状態により自動で調整されるため、AUTO スwitchを押した直後、温風や冷風の準備ができるまでしばらく送風が停止する場合があります。

日射の影響により、暖房時でも上半身付近に冷風が出る場合があります。

各席の温度を設定する

次のいずれかの操作をすることで、リヤ席の温度を設定できます。

- “3-ZONE” 表示灯が消灯しているときに運転席の温度を設定する
リヤ席の温度が運転席と同じ温度に設定されます。
- センターディスプレイのリヤエアコン操作画面もしくはリヤエアコン操作パネルでリヤ席の温度を設定する

吹き出し口の配置・操作

■ 吹き出し口の位置

吹き出し口の切りかえ設定により、風が出る位置や風量が変わります。

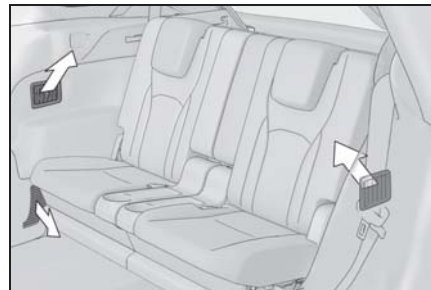

■ 風向きの調整と吹き出し口の開閉

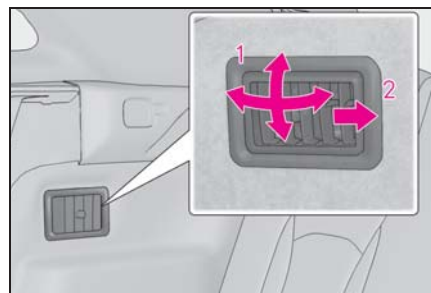

- 1 風向きの調整
- 2 吹き出し口の開閉

 注意

■補機バッテリーあがりを防ぐために
ハイブリッドシステム停止中は、エアコンを必要以上に使用しないでください。

ステアリングヒーター★/ シートヒーター★/シート ベンチレーター★

★：グレード、オプションなどにより、
装備の有無があります。

●ステアリングヒーター

ハンドルのグリップ部を暖めることができます。

●シートヒーター

シートの表面を暖めることができます。

●シートベンチレーター

シート内部に装備されたファンで換気することにより、シート表面の通気をよくします。

 警告

■低温やけどについて

次の方がステアリングヒーター/シートヒーターにふれないようにご注意ください。

- 乳幼児、お子さま・お年寄り・病人・体の不自由な方
- 皮膚の弱い方
- 疲労の激しい方
- 深酒や眠気をさそう薬（睡眠薬・風邪薬など）を服用された方

 注意

■シートヒーターの損傷を防ぐために
凹凸のある重量物をシートの上に置いたり、針金や針などの鋭利なものを突き刺したりしないでください。

⚠ 注意

■ 補機バッテリーあがりを防ぐためにハイブリッドシステムが停止した状態で使用しないでください。

ステアリングヒーター

システムの ON / OFF を切りかえる作動中はインジケーターが点灯します。

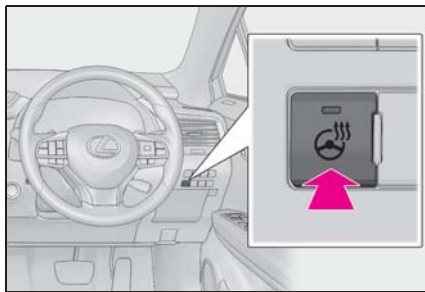

□ 知識

■ 作動条件

パワースイッチが ON のとき

■ タイマー制御

約 30 分後に自動で OFF になります。

シートヒーター

■ フロント

▶ シートベンチレーター非装着車

スイッチを押すたびに、作動状態が次のように切りかわります。

強 (3 個点灯) → 中 (2 個点灯) → 弱 (1 個点灯) → OFF

作動中は、レベルインジケーター (黄) **A** が点灯します。

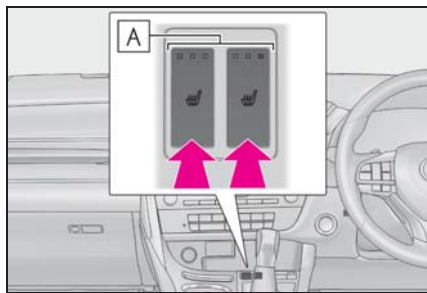

▶ シートベンチレーター装着車

いずれかのスイッチを 1 回押すと、AUTO モードが作動し、“AUTO”インジケーター (緑) **A** が点灯します。

スイッチを押すたびに、作動状態が次のように切りかわります。

強 (3 個点灯) → 中 (2 個点灯) → 弱 (1 個点灯) → OFF

作動中は、レベルインジケーター (黄) **B** が点灯します。

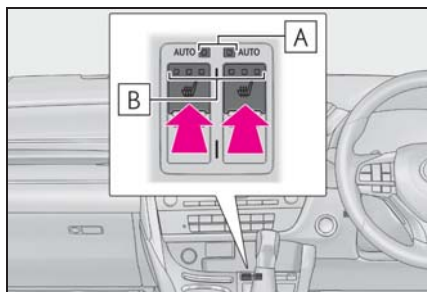

■ リヤ

スイッチを押すたびに、作動状態が次のように切りかわります。

強 (3 個点灯) → 中 (2 個点灯) → 弱 (1 個点灯) → OFF

作動中は、レベルインジケーター (黄) **A** が点灯します。

- ▶ RX450h / RX450hL (6人乗り車)

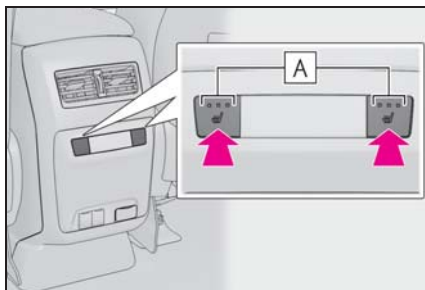

- ▶ RX450hL (7人乗り車)

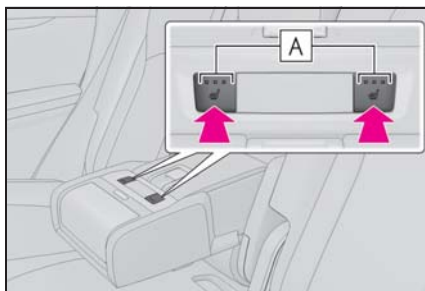

知識

■ 作動条件

パワースイッチがONのとき

■ フロント席集中送風モード (S-FLOW) 作動時は

乗員が運転席のみのときは、助手席側のシートヒーターが停止します。

(→P.313)

■ カスタマイズ機能

機能の一部は、設定を変更することができます。(→P.448)

警告

■ 異常加熱や低温やけどを防ぐためにシートヒーターを使用するときは次のことをお守りください。

- 長時間連続使用しないでください。

- 毛布・クッションなどを使用しないでください。

シートベンチレーター

いずれかのスイッチを1回押すと、AUTOモードが作動し、“AUTO”インジケーター(緑) **A** が点灯します。

スイッチを押すたびに、作動状態が次のように切りかわります。

強 (3個点灯) → 中 (2個点灯) → 弱 (1個点灯) → OFF

作動中は、レベルインジケーター(緑) **B** が点灯します。

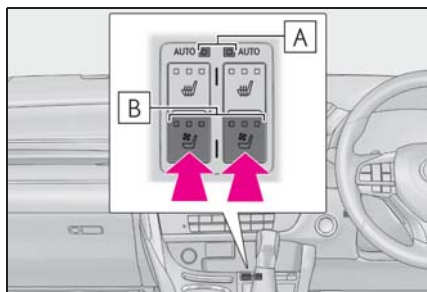

知識

■ 作動条件

パワースイッチがONのとき

■ フロント席集中送風モード (S-FLOW) 作動時は

乗員が運転席のみのときは、助手席側のシートベンチレーターが停止します。

(→P.313)

■ カスタマイズ機能

機能の一部は、設定を変更することができます。(→P.448)

室内灯一覧

室内灯の位置

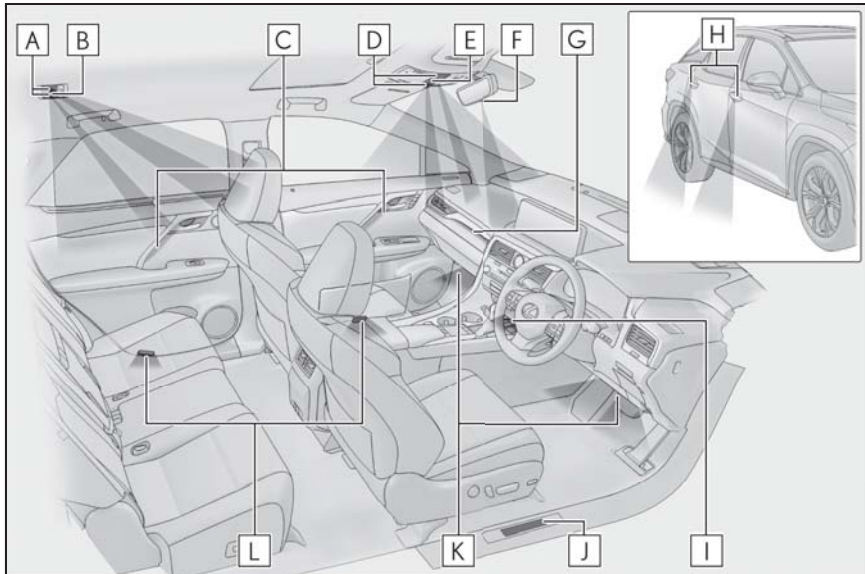

- A** リヤパーソナルランプ (→P.322)
- B** リヤインテリアランプ (→P.322)
- C** ドアトリムオーナメントイルミネーション★
- D** フロントパーソナルランプ (→P.322)
- E** フロントインテリアランプ (→P.322)
- F** シフト照明
- G** インstrumentパネルオーナメントイルミネーション★
- H** 室外足元照明
- I** フロントセンターコンソール照明
- J** スカッフプレート照明★
- K** 室内足元照明
- L** ドアカーテシランプ

★: グレード、オプションなどにより、装備の有無があります。

インテリアランプを操作するには

■ フロントインテリアランプ

ランプを点灯・消灯する（ランプにタッチする）

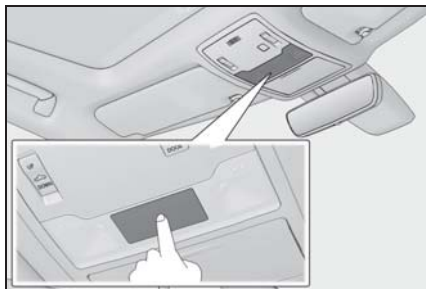

ドアの開閉に連動してランプの点灯・消灯を切りかえる

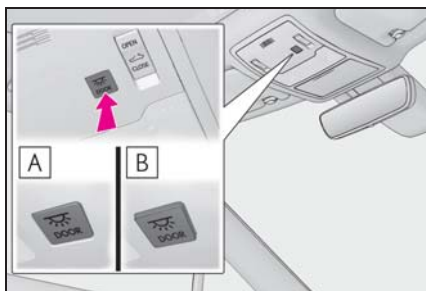

A ON

B OFF

■ リアインテリアランプ

リアインテリアランプはフロントインテリアランプに連動して点灯・消灯します。

パーソナルランプを操作するには

■ フロントパーソナルランプ

ランプを点灯・消灯する（ランプにタッチする）

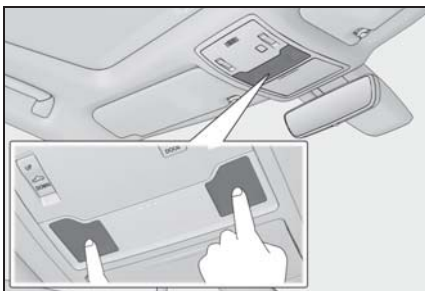

■ リヤパーソナルランプ

ランプを点灯・消灯する

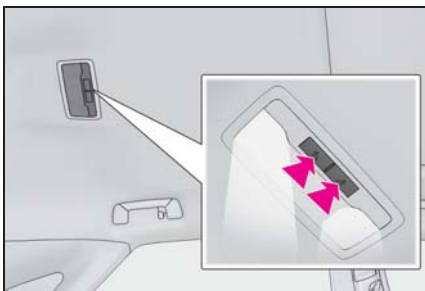

□ 知識

■ イルミネーテッドエントリーシステム

電子キーの検知・ドアの施錠／解錠・ドアの開閉・パワースwitchのモードにより、各部の照明が自動的に点灯・消灯します。

■ 補機バッテリーあがりを防ぐために

パワースwitchをOFFにしたときに、室内灯が点灯したままの場合、約20分後に自動消灯します。

■ フロントインテリアランプとフロントパーソナルランプが正常に反応しないおそれのある状況

次の場合は、インテリアランプとフロントパーソナルランプが正常に反応しないおそれがあります。

- レンズ面に水や汚れなどが付着しているとき

- 濡れた手で操作したとき
- 手袋などを装着しているとき

■室内灯の自動点灯について

SRS エアバッグの作動時または後方から強い衝撃を受けたときは、室内灯が約 20 分間自動で点灯します。

手動操作で消灯することもできますが、二次災害を防ぐため、安全が確保できるまでは消灯しないことをおすすめします。

(衝撃の度合いや事故の状況によっては点灯しないことがあります。)

■カスタマイズ機能

機能の一部は、設定を変更することができます。(→P.448)

注意

■ランプのレンズの取りはずしについて

フロントインテリアランプとフロントパーソナルランプのレンズを絶対に取りはずさないでください。ランプが故障する原因となります。レンズを取りはずす必要がある場合は、レクサス販売店にご相談ください。

■補機バッテリーあがりを防止するために

ハイブリッドシステムが停止した状態で、長時間ランプを点灯しないでください。

収納装備一覧

収納装備の位置

▶ RX450h / RX450hL (7人乗り車)

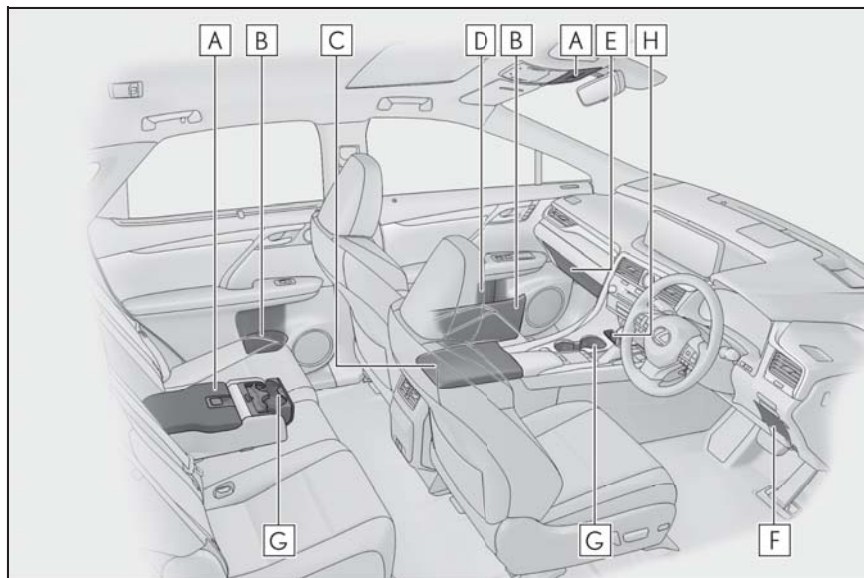

- A** 小物入れ★ (→P.329)
- B** ドアポケット (→P.328)
- C** コンソールボックス (→P.326)
- D** ボトルホルダー (→P.328)
- E** グローブボックス (→P.326)
- F** コインボックス (→P.329)
- G** カップホルダー (→P.327)
- H** スマートフォン置き場 (→P.326)

★: グレード、オプションなどにより、装備の有無があります。

▶ RX450hL (6人乗り車)

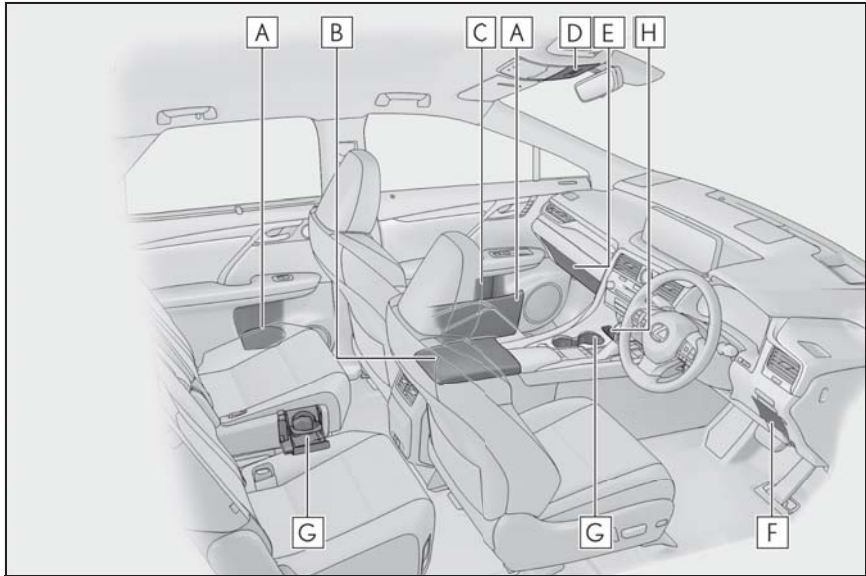

- A** ドアポケット (→P.328)
- B** コンソールボックス (→P.326)
- C** ボトルホルダー (→P.328)
- D** 小物入れ (→P.329)
- E** グローブボックス (→P.326)
- F** コインボックス (→P.329)
- G** カップホルダー (→P.327)
- H** スマートフォン置き場 (→P.326)

▲ 警告

■ 収納装備に放置してはいけないもの
メガネ、ライターやスプレー缶を収納
装備内に放置したままにしないでくだ
さい。

放置したまましていると、次のようなこ
とが起こるおそれがあり危険です。

- 室温が高くなったときの熱や、他の
収納物との接触などにより、メガネ
が変形やひび割れを起こす

- 室温が高くなったときにライターや
スプレー缶が爆発したり、他の収納
物との接触でライターが着火したり
スプレー缶のガスがもれるなどして
火災につながる

警告**■ 収納装備を使わないときは**

収納装備を使わないときは、フタを必ず閉じてください。

急ブレーキや急旋回時などに、開いたフタに体があたって、収納していたものが飛び出したりして、思わぬ事故につながるおそれがあります。

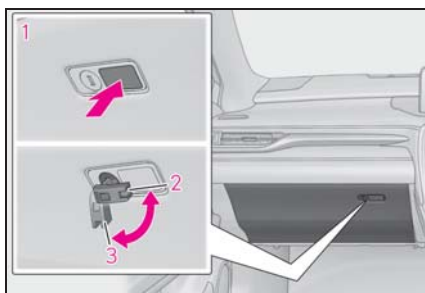
グローブボックス

- 1 開ける (ボタンを押す)
- 2 メカニカルキーで解錠
- 3 メカニカルキーで施錠

知識**■ グローブボックスランプ**

車幅灯点灯時は、グローブボックス内のランプが点灯します。

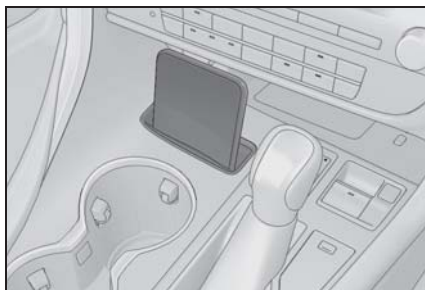
スマートフォン置き場**知識****■ 清掃するときは**

Aを取りはずして清掃してください。

Aを取り付けるときは左右のツメを押し込んだ後に、中央のツメを押し込んで固定してください。

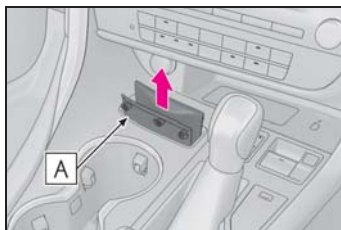
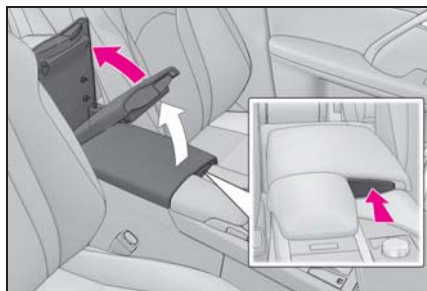
**コンソールボックス**

ノブを押す

手動でさらに開くと、全開にすることができます。

知識**■ コンソールボックスランプ**

車幅灯点灯時は、コンソールボックス内のランプが点灯します。

■ ペンホルダー

フタの裏側にペンを取り付けることができます。

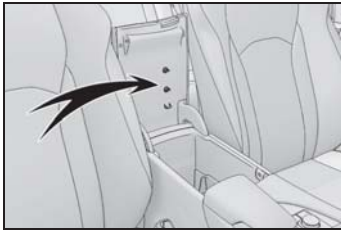

■ コンソールボックス内のトレイについて

トレイを取り外すことで、トレイの下にものを収納することができます。

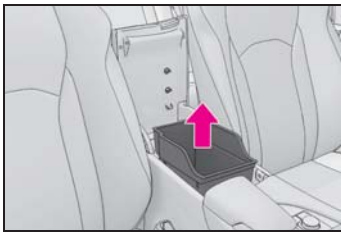

カップホルダー

▶ フロント

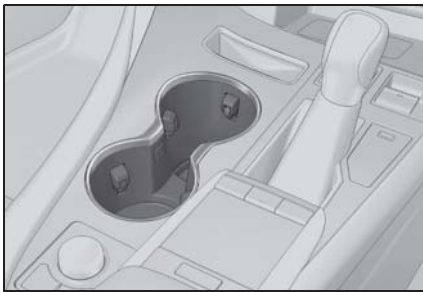

▶ RX450h / RX450hL (7人乗り車)

リアアームレストを手前に倒し、ボタンを押す

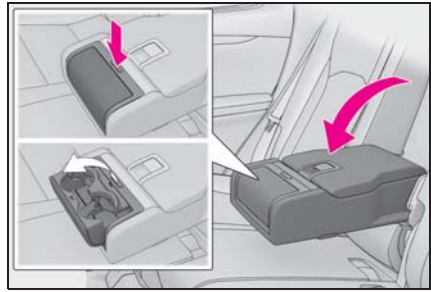

▶ RX450hL (6人乗り車)

ボタンを押す

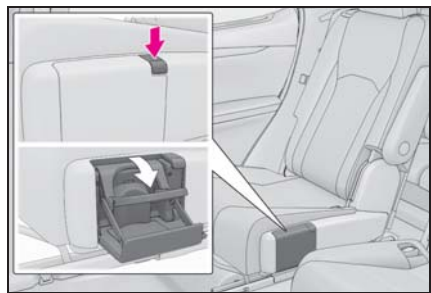

☐ 知識

■ フロントカップホルダーの深さを変えるとき

フロントカップホルダーの前側のカップホルダーは深さを変えることができます。

- 1 カップホルダーの底面を押すことで、背の高いペットボトルなども収納することができます。

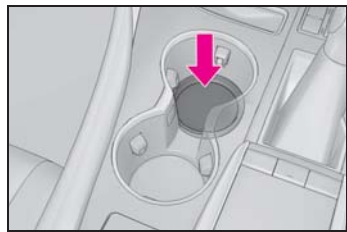

- 2 底面の位置を元に戻すには、ボタンを押します。

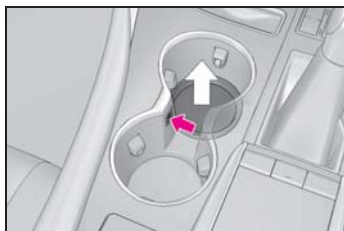

警告

■ 収納してはいけないもの

- カップホルダーにはカップや缶、ペットボトル以外のものを置かないでください。
急ブレーキや事故により落ちてけがをするおそれがあります。やけどを防ぐために温かい飲み物にはフタを開けておいてください。
- リヤカップホルダー：使わないときはフタを必ず閉じてください。
走行中の思わぬ事故や急停止により、けがをするおそれがあります。

注意

- カップホルダーの破損を防ぐために
リヤシートのカップホルダーを開いた状態で、アームレストを格納しないでください。

ドアポケット

▶ フロント

フロントドアのドアポケットは開閉することができます。

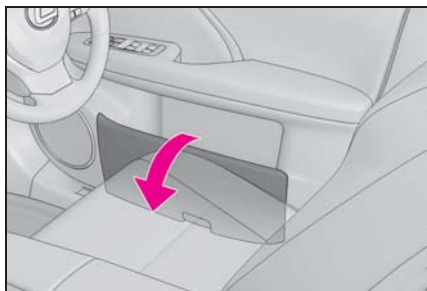

▶ リヤ

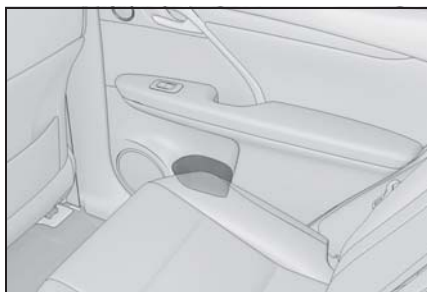

警告

■ 走行中の警告

フロントドアポケット：ドアポケットを必ず閉じてください。急ブレーキ時などに、開いたドアポケットが体に当たったり、収納していたものが飛び出したりして、思わぬ事故につながるおそれがあり危険です。

ボトルホルダー

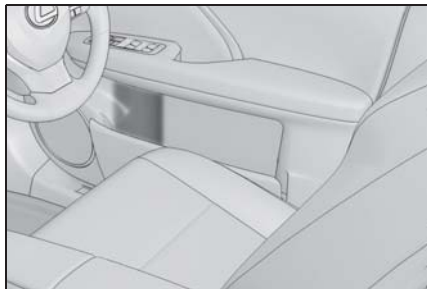

知識

■ ボトルホルダーについて

- ペットボトルのフタを必ず閉めてから収納してください。
- ペットボトルの大きさ・形によっては収納できないことがあります。

⚠ 注意

■ 収納してはいけないもの

ボトルホルダーには、ジュースなどが入っている紙コップ・ガラス製のコップなどを収納しないでください。ジュースなどがこぼれたり、ガラス製品が割れたりするおそれがあります。

コインボックス

ボタンを押す

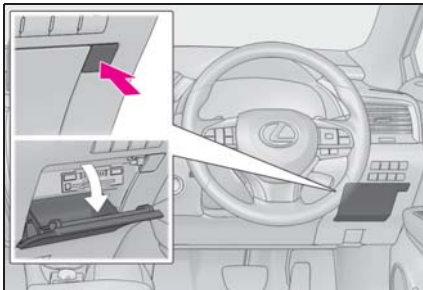

⚠ 警告

■ 走行中の警告

コインボックスを必ず閉じてください。急ブレーキ時などに、開いたコインボックスが体に当たったり、収納していたものが飛び出したりして、思わぬ事故につながるおそれがあります。

小物入れ

▶ 天井

フタを押す

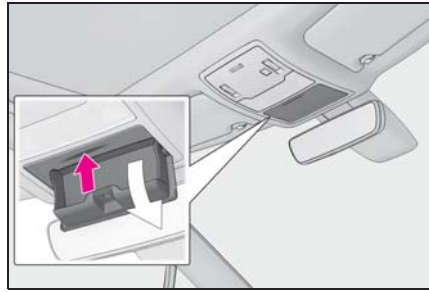

▶ リヤアームレスト★

レバーを引き上げてロックを解除し、ふたを持ち上げて開く

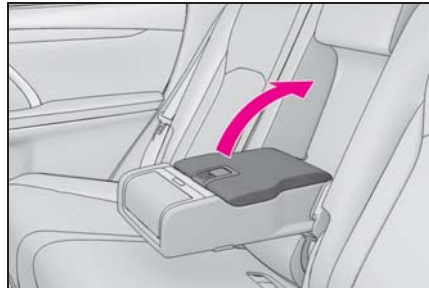

★：グレード、オプションなどにより、装備の有無があります。

⚠ 警告

■ 収納してはいけないもの（天井）

200g 以上のものを入れないでください。200g 以上のものを入れると、ふたが開き収納されているものが飛び出したりして思わぬ事故につながるおそれがあります。

ラゲージルーム内装備

デッキフック

デッキフックを起こして使用するフックを使って荷物を固定することができます。

▶ RX450h

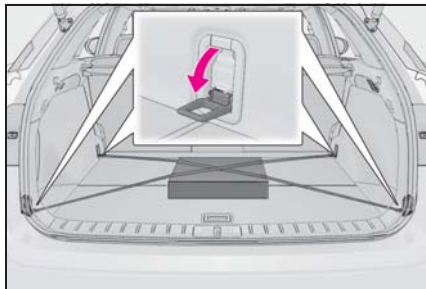

▶ RX450hL

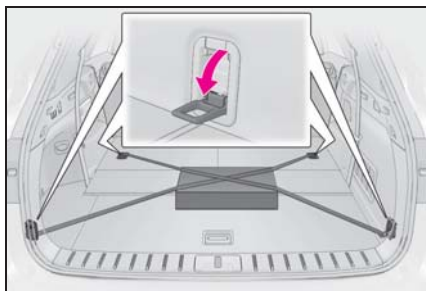

⚠ 警告

■ デッキフックを使用しないときは
けがをしないように、必ずもとの位置
にもどしておいてください。

ネットフック

後ろ側のデッキフックとネットフックを起こして使用する

フックを使って積荷ネットをかけることができます。

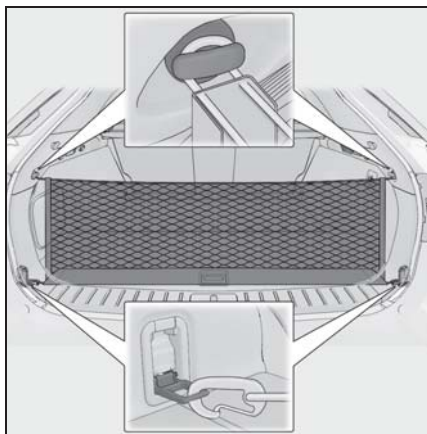

⚠ 警告

■ ネットフックを使用しないときは
けがをしないように、必ずもとの位置
にもどしておいてください。

買い物フック

使用するときには、買い物フックの下側を押す

▶ RX450h

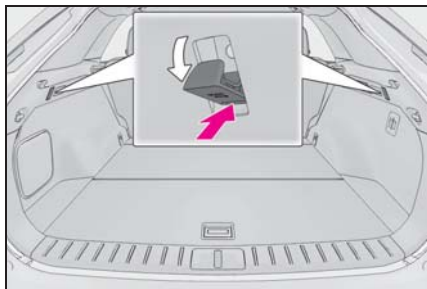

▶ RX450hL

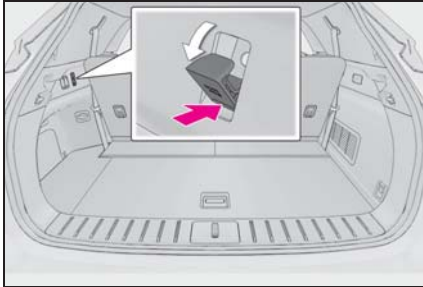

⚠ 注意

■ 買い物フックの破損を防ぐために

4kg 以上のものや大きいものを買い物フックに吊り下げないでください。

トノカバー

■ トノカバーを取り出すときは (RX450hL)

中央のデッキボードを取りはずした後、デッキサイドボックスカバーを取りはずしトノカバーを取り出す

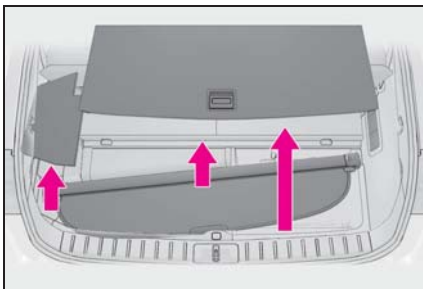

■ トノカバーを使用するときは

トノカバーを使用するときは、サードシートを格納してから使用してください。(RX450hL)

1 トノカバーの片側を取りつけ、トノカバーを取りつけた側へ押しながら反対側を取りつける

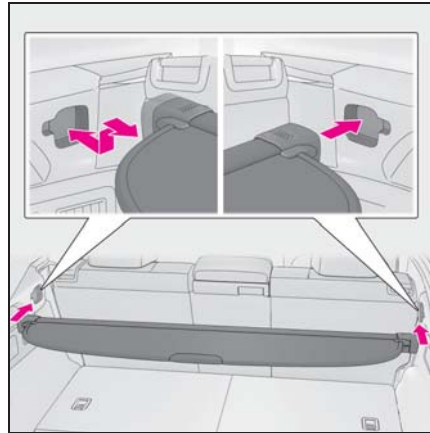

2 トノカバーを引き出し、カバー両側のフックを車両後方の左右の取り付け部に差し込む

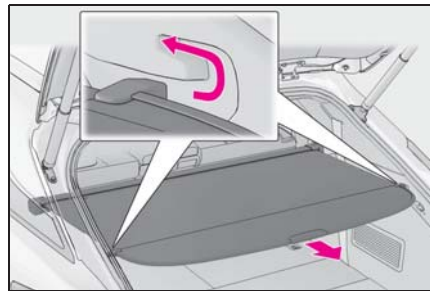

■ トノカバーを取り外すときは

- 1 トノカバー両側のフックを取りつけ部からはずし、カバーを巻き取る

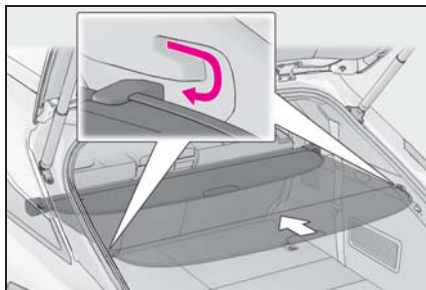

- 2 トノカバーを片側に押さえつけながら、もう一方の側を水平に引き出すようにして取り外す

RX450h：取りはずしたトノカバーは客室以外の場所に保管ください。

RX450hL：取りはずしたトノカバーをもとにもどすときは、逆の手順でおこないます。

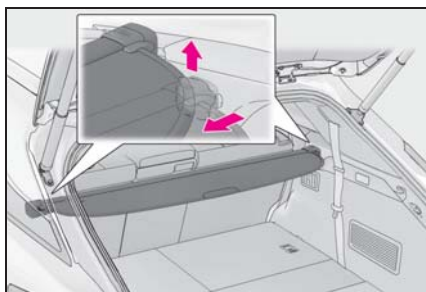

⚠ 警告

■ トノカバーを使用するときは

- トノカバーの上には、荷物を積まないでください。急ブレーキや旋回時に、荷物が飛び出して乗員にあたるなどして思わぬ事故につながり、重大な傷害におよぶか、最悪の場合死亡につながるおそれがあります。

- トノカバーの上には、お子さまが乗ったりしないようにしてください。トノカバーが破損し、お子さまが重大な傷害におよぶか、最悪の場合死亡につながるおそれがあります。

小物入れ (RX450h)

- 1 レバーを引き上げて、デッキボードを折りたたむ

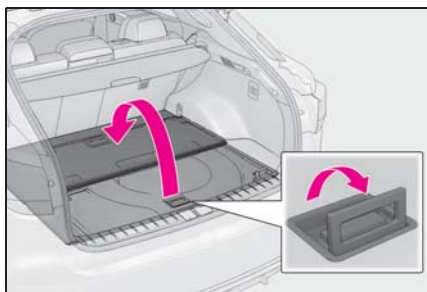

- 2 デッキボードを持ち上げて、裏面のフックを取りはずす

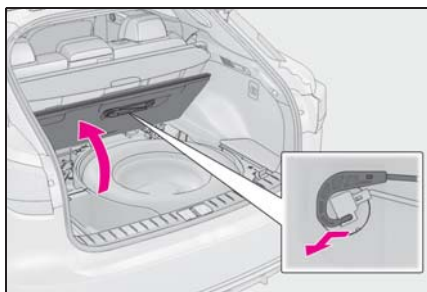

- 3 フックをバックドア開口部の上端に引っかけて固定する

もとにもどすときは、逆の手順でおこな

います。

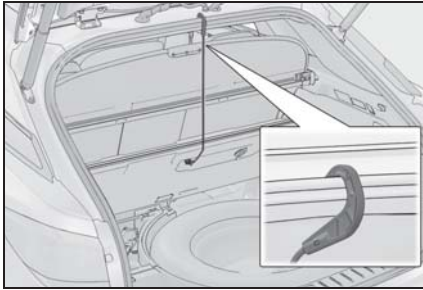

■ デッキフロアボックス (タイヤパンク応急修理キット装着車)

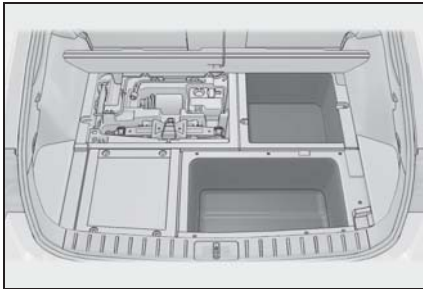

■ デッキサイドボックス

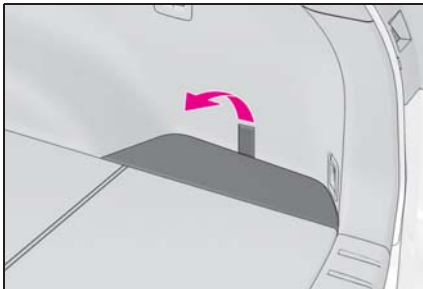

⚠ 警告

■ デッキボードを開けたり取りはずしたときは

走行前に必ずもとどおりに取り付けてください。そのまま走行すると、急ブレーキをかけたときなどにデッキボードや収納していたものが飛び出し、思わぬ事故につながるおそれがあり危険です。

小物入れ (RX450hL)

- 1 レバーを引き上げデッキボードを持ち上げて、裏面のフックを取りはずす

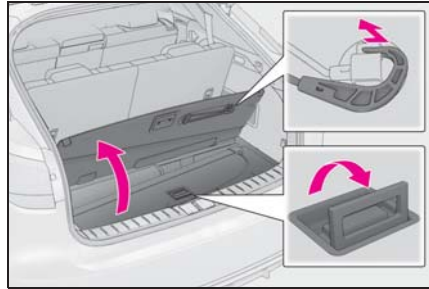

- 2 フックをバックドア開口部の上端につかちけて固定する

もとにもどすときは、逆の手順でおこないます。

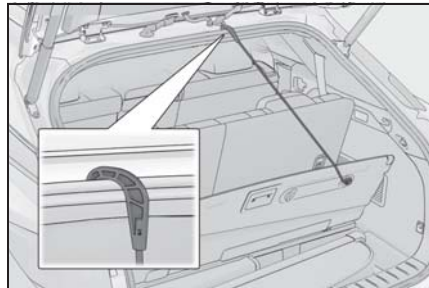

▶ デッキサイドボックス

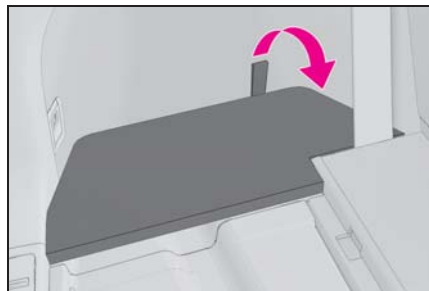

警告

■ デッキボードを開けたり取りはずしたときは

- 走行前に必ずもとおりに取り付けてください。そのまま走行すると、急ブレーキをかけたときなどにデッキボードや収納していたものが飛び出し、思わぬ事故につながるおそれがあり危険です。
- デッキサイドボックスとデッキサイドボックスカバーを取り付けるときは、シートベルトを挟み込まないように取り付けてください。挟み込んだまま走行すると急ブレーキをかけたときなどにシートベルトが損傷したり、デッキサイドボックスやデッキサイドボックスカバー、デッキサイドボックスに収納していたものが飛び出し、思わぬ事故につながるおそれがあり危険です。

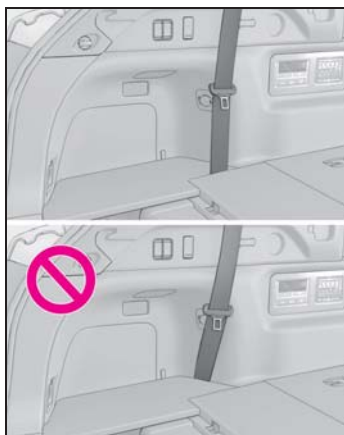

三角表示板収納スペース (RX450h)

▶ 応急用タイヤ装着車

三角表示板を収納することができます。

大きさや形状によっては、収納できない場合があります。

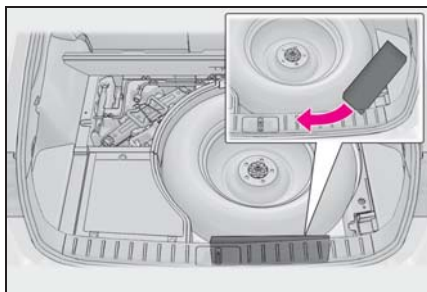

▶ タイヤパンク応急修理キット装着車

デッキフロアボックス内に収納することができます。

大きさや形状によっては、収納できない場合があります。

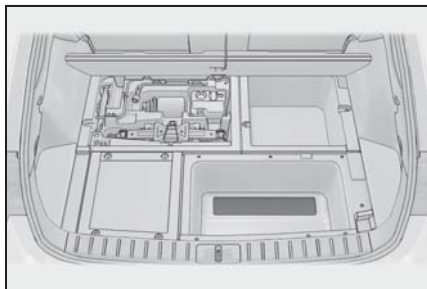

その他の室内装備

充電用 USB 端子

DC5V / 2.1A (消費電力 10.5W) の電源としてお使いください。

この USB 端子は充電専用でありデータ転送などは行えません。また、使用する機器によっては、正常に充電できない場合があります。ご使用になる機器に付属の取扱説明書もお読みください。

■ 充電用 USB 端子を使用するには

▶ インストルメントパネル

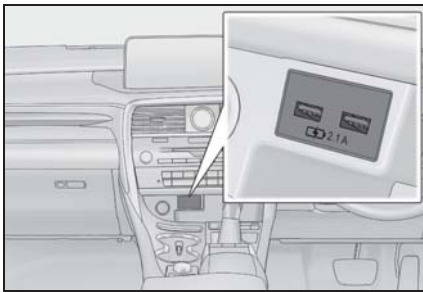

▶ リヤコンソール

フタを開けて使用する

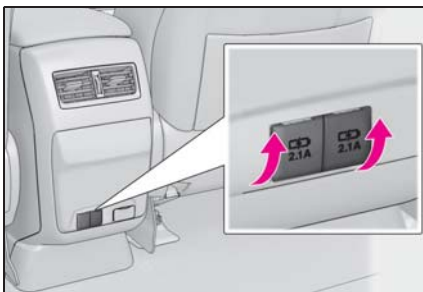

▶ リヤアームレスト (7人乗り車)

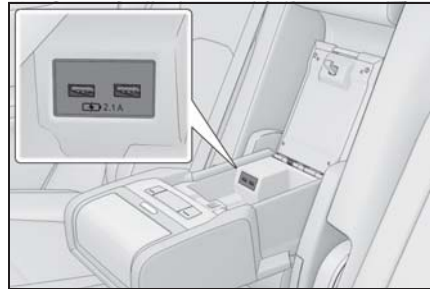

■ 知識

■ 充電用 USB 端子の作動条件

パワースイッチがアクセサリモードまたは ON モードのとき

■ 充電用 USB 端子が正常に働かないおそれのある状況

- DC5V / 2.1A (消費電力 10.5W) をこえる電力を要求する機器を接続したとき
- パソコンと通信を行う機器を接続したとき
- 接続機器の電源が OFF のとき (機器により異なります)
- 炎天下に駐車したあとなど、車室内の温度が高いとき

■ 使用する外部機器について

一部の機器では、充電中に充電がいったん停止後、再充電を開始する場合がありますが、故障ではありません。

⚠ 注意

■ 充電用 USB 端子の損傷を防ぐために

- 端子部に異物を入れないでください。
- 水や液体をかけないでください。

⚠ 注意

- リヤコンソール：充電用 USB 端子を使わないときはフタを必ず閉じてください。端子部に異物や液体が入ると故障やショートの原因になります。
 - 強い力や衝撃を加えないでください。
 - 分解や改造、取りはずしをしないでください。
- 外部機器の損傷を防ぐために
- 機器を車室内に放置しないでください。車室内が高温となり、故障の原因となります。
 - 機器が接続されているときに、外部機器や外部機器のケーブルを押し下げたり、不要な力を加えたりしないでください。
- 補機バッテリーあがりを防ぐために
- ハイブリッドシステムが停止した状態で、充電用 USB 端子を長時間使用しないでください。

おだけ充電（ワイヤレス充電器）★を使うには

★：グレード、オプションなどにより、装備の有無があります。

ワイヤレスパワーコンソーシアム（WPC）によるワイヤレス充電規格 Qi に適合したスマートフォンやモバイルバッテリーなどの携帯機器を充電エリアに置くだけで、携帯機器を充電することができます。

充電エリアより大きい携帯機器には本機能を使用できません。また、携帯機器によっては、正常に作動しない場合があります。

ご使用になる携帯機器に付属の取扱説明書もお読みください。

■ 「Qi」マークについて

「Qi」、Qi マークは、ワイヤレスパワーコンソーシアム（WPC）の登録商標です。



■ 「おだけ充電」マークについて

「おだけ充電」、「おだけ充電」ロゴは、株式会社 NTT ドコモの登録商標です。



■ 各部の名称

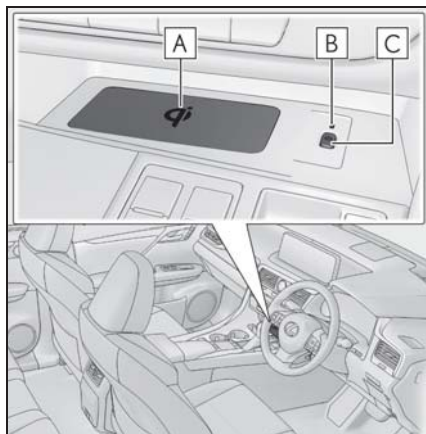

- A** 充電エリア
- B** 作動表示灯
- C** 電源スイッチ

■ 充電する

- 1 電源スイッチを押す

押すごとに ON と OFF が切りかわりま

す。

ON にすると作動表示灯が緑色に点灯します。

ワイヤレス充電器の電源の状態 (ON / OFF) は、ハイブリッドシステムのパワースイッチを OFF にしても記憶されます。

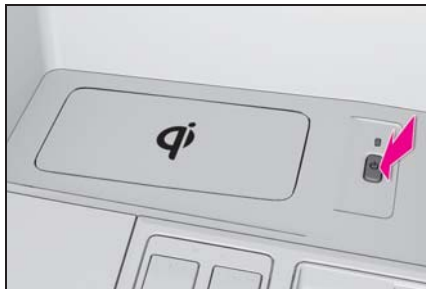

2 充電エリアに携帯機器を置く

携帯機器の充電面が下になるように置いてください。

充電中は作動表示灯が橙色に点灯します。

充電が行われないときは、できるだけ充電エリアの中央付近に携帯機器を置き直してください。

充電が完了すると作動表示灯が緑色に点灯します。

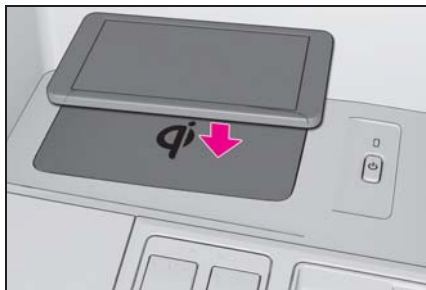

■ 再充電機能

- 充電が完了し、充電停止状態が一定時間経過すると充電を再開します。
- 携帯機器が移動すると、いったん

充電が停止しますが、ただちに充電を再開します。

■ 作動表示灯の点灯状況

作動表示灯	状況
消灯	ワイヤレス充電器の電源が OFF のとき
緑 (点灯)	待機中 (充電可能状態)
	充電完了時 [※]
橙 (点灯)	充電エリアに携帯機器を置いたとき (携帯機器を検出中)
	充電中

※ 携帯機器によっては、充電完了後も表示灯が橙色に点灯し続ける場合があります。

■ 作動表示灯が点滅したときは

エラーが発生した場合の作動表示灯の状況と、想定される原因の対処方法は次の通りです。

- 1 秒間に 1 回の点滅をくり返す (橙色)

想定される原因	対処方法
車両とワイヤレス充電器の通信不良	レクサス販売店へお問い合わせください。

- 3 回連続の点滅をくり返す (橙色)

想定される原因	対処方法
異物検知：携帯機器と充電エリアの間に異物がある	携帯機器と充電エリアのあいだにある異物を取り除いてください。
携帯機器のずれ：置かれた場所から携帯機器がずれている	携帯機器を充電エリアの中央付近に置き直してください。

● 4 回連続の点滅をくり返す（橙色）

想定される原因	対処方法
ワイヤレス充電器内の温度上昇	いったん充電を停止し、しばらく待ってから充電を開始してください。

知識

■ 作動条件

パワースイッチがアクセサリモードまたは ON モードのとき

■ 使用できる携帯機器について

- ワイヤレス充電規格 Qi 準拠機器を使用できます。ただし、すべての Qi 準拠機器と互換性を保証しているものではありません。
- 携帯電話やスマートフォンをはじめとする携帯機器を対象とした 5W 以下の低電力給電を対象としています。

■ 携帯機器にカバーやアクセサリを付けるときは

携帯機器に、「Qi」非対応のカバーやアクセサリを付けた状態で充電しないでください。カバーやアクセサリの種類によっては充電できない場合があります。充電エリアに携帯機器を置いても充電が行われないときは、カバーやアクセサ

リをはずしてください。

■ 充電中に、AM ラジオにノイズが入るときは

ワイヤレス充電器の電源を OFF にして、ノイズが低減するか確認してください。ノイズが低減する場合は、充電中にワイヤレス充電器の電源スイッチを約 2 秒間押し続けることで、充電の周波数を切りかえてノイズを低減することができます。また、その際、作動表示灯が橙色に 2 回点滅します。

■ 充電についての留意事項

- 車室内で電子キーを検出できない場合は、充電することができません。ドアの開閉時は、一時的に充電が停止することがあります。
- 充電中は、ワイヤレス充電器と携帯機器が温かくなりますが、異常ではありません。充電中に携帯機器が温かくなったときは、携帯機器側の保護機能により、充電が停止することがあります。この場合、携帯機器の温度が十分に下がってから、再度、充電を行ってください。

■ 作動中の音について

電源スイッチを押して電源を ON にしたときや、携帯機器を検出中は“ジー”と作動音がしますが、異常ではありません。

■ 清掃について

→P.358

警告

■ 運転中の注意

携帯機器を充電する場合、安全のため、運転者は運転中に携帯機器本体の操作をしないでください。

警告

■電波がおよぼす影響について

植込み型心臓ペースメーカー、植込み型両心室ペーシングパルスジェネレータおよび植込み型除細動器などの医療用電気機器を装着されている方は、ワイヤレス充電器のご使用にあたっては医師とよくご相談ください。ワイヤレス充電器の動作が医療用電気機器に影響を与えるおそれがあります。

■故障ややけどを防ぐために

次のことをお守りください。

お守りいただかないと装置の故障や損傷、発火、発熱によるやけどにつながるおそれがあります。

- 充電中に、充電エリアと携帯機器のあいだに金属物を挟まない
- 充電エリアや携帯機器にアルミなどのシールや金属製のを貼り付けない
- 布などをかぶせて充電しない
- 指定された携帯機器以外は充電しない
- 分解や改造、取りはずしをしない
- 強い力や衝撃をかけない

注意

■機能が正常に働かないおそれのある状況

次のような場合は正常に充電しない場合があります。

- 携帯機器が満充電
- 充電エリアと携帯機器のあいだに異物がある
- 充電により、携帯機器の温度が高温になっている

- 携帯機器の充電面を上にして置いた
- 携帯機器の置き場所が充電エリアからずれている
- 近くにテレビ塔や発電所・ガソリンスタンド・放送局・大型ディスプレイ・空港があるなど、強い電波やノイズの発生する場所にいるとき
- 携帯機器が、次のような金属製のものに接していたり、覆われたりしているとき
 - ・ アルミ箔などの金属の貼られたカード
 - ・ アルミ箔を使用したタバコの箱
 - ・ 金属製の財布やかばん
 - ・ 小銭
 - ・ カイロ
 - ・ CD や DVD などのメディア
- 近くで電波式ワイヤレスリモコンを使用しているとき

また、上記以外で、充電が正常に行われない、または、作動表示灯が点滅したままのときは、ワイヤレス充電器の異常が考えられます。レクサス販売店へお問い合わせください。

■故障やデータ破損を防止するために

- 充電中に、充電エリアにクレジットカード・ETCカードなどの磁気カードや磁気記録メディアなどを近付けると、磁気の影響によりデータが消えるおそれがあります。また、腕時計などの精密機器を近付けると、こわれたりするおそれがありますので、近付けないでください。
- 携帯機器は車室内に放置しないでください。炎天下など車室内が高温となり、故障の原因となります。

⚠ 注意

■ 補機バッテリーあがりを防止するために

ハイブリッドシステムを停止した状態で、ワイヤレス充電器を長時間使用しないでください。



アームレスト

▶ RX450hL (6人乗り車)

アームレストの角度を調整するには、アームレストを一度いちばん高い位置まで上げてから、いちばん低い位置まで下げてください。

再度アームレストを持ち上げ、お好みの位置で止めると、その位置でロックされます。

アームレストはロックされると、下げることはできません。アームレストを下げるには、再度いちばん高い位置まで上げてください。

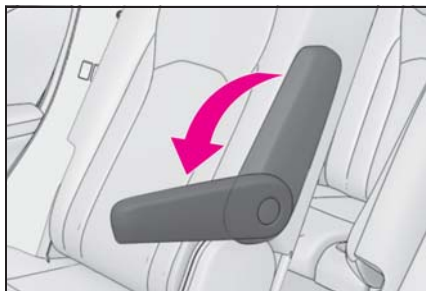

▶ RX450h / RX450hL (7人乗り車)

手前に倒して使用します。

⚠ 注意

■ アームレストの破損を防ぐために過度の負荷をかけないでください。

アシストグリップ

天井に取り付けられているアシストグリップは、シートに座っている状態で体を支えるときにお使いください。

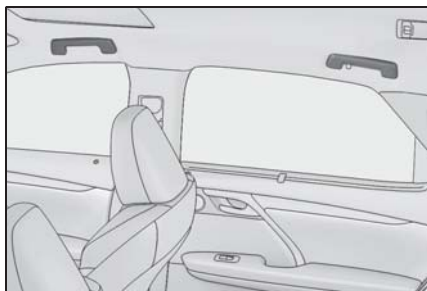

⚠ 警告

■ アシストグリップについて

アシストグリップは、乗降時やシートから立ち上がる時などに使用しないでください。

⚠ 注意

■ 破損を防ぐために

アシストグリップに重いものをかけたり、過度の負荷をかけたりしないでください。

コートフックを使うには

コートフックは、リヤのアシストグリップに付いています。

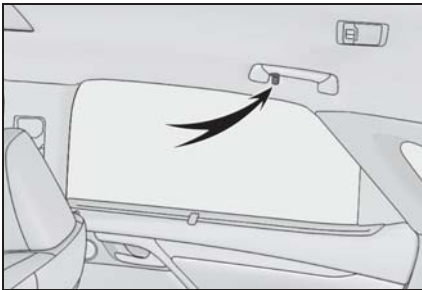

⚠ 警告

■ コートフックへかけてはいけないもの

ハンガーや他の硬いもの、鋭利なものをかけないでください。SRS カーテンシールドエアバッグがふくらんだときにそれらのものが飛び、重大な傷害または死亡につながるおそれがあります。

時計

GPS の時刻情報 (GPS 時計) を利用して、時刻を自動で調整します。詳しくは、別冊「ナビゲーションシステム取扱説明書」を参照してください。

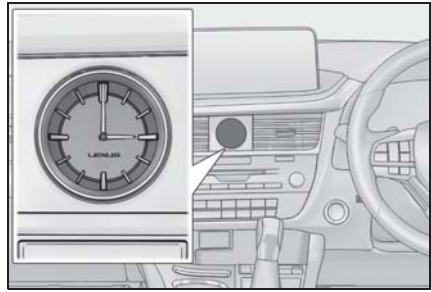

アクセサリースOCKETを使うには

DC12V / 10A (消費電力 120W) 未満の電気製品を使用するときの電源としてお使いください。

電気製品を使用するときは、次のことをお守りください。

- インstrumentパネルのアクセサリースOCKETに接続されている電気製品の消費電力合計を 120W 未満にする
 - コンソールボックス内とラゲージルーム内のアクセサリースOCKETに接続されている電気製品の消費電力合計を 120W 未満にする
- ▶ Instrumentパネルキャップを取りはずして使用する

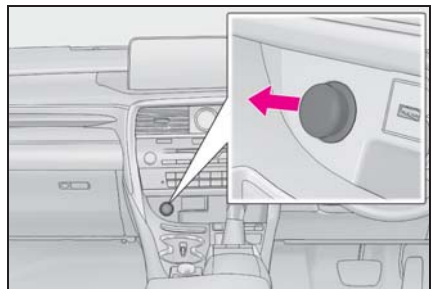

- ▶ コンソールボックス内フタを開けて使用する

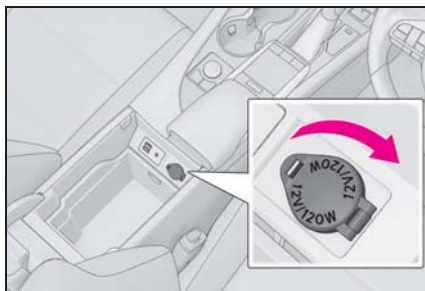

- ▶ ラゲージルーム内 (RX450h : アクセサリーコンセント [AC100V・1500W] 非装着車) フタを開けて使用する

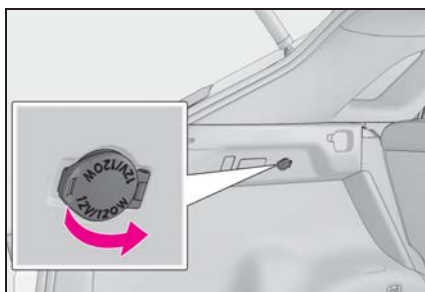

- ▶ ラゲージルーム内 (RX450hL : アクセサリーコンセント [AC100V・1500W] 非装着車) フタを開けて使用する

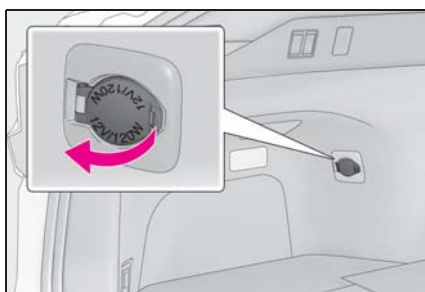

知識

■ 使用条件

パワースイッチがアクセサリーモードまたはONモード

■ アクセサリーソケットを使用するとき

コンソールボックスの縁に配線を通すことで、コンソールボックスを閉じた状態でも配線を外へ引き出すことができます。

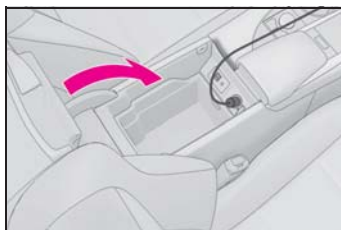

■ ハイブリッドシステムを停止するとき

モバイルバッテリーなどの、充電機能を備えた電気製品をはずしてください。接続したままにしておくと、ハイブリッドシステムが正常に停止しなくなる場合があります。



注意

■ ショートや故障を防ぐために

アクセサリーソケットに異物が入ったり、飲料水などがかかたりしないように、使用しないときは、キャップ・フタを開けておいてください。

■ 補機バッテリーあがりを防止するために

ハイブリッドシステムが停止した状態で、アクセサリーソケットを長時間使用しないでください。

アクセサリーコンセント★を使うには

★：グレード、オプションなどにより、装備の有無があります。

AC100Vで最大消費電力100W以下の電気製品を使うときの電源としてお使いください。

ふたを開けて使用する

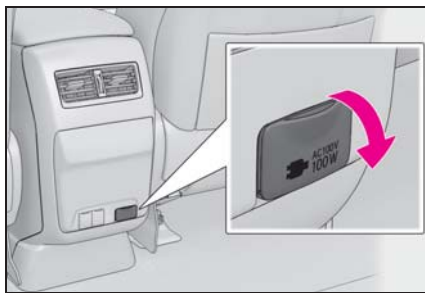

□ 知識

■ 使用条件

パワースイッチがONモード

⚠ 注意

■ ヒューズが切れるのを防ぐために

AC100Vで最大消費電力100W以上の電気製品を使用しないでください。消費電力が100Wをこえる電気製品を使用すると、保護回路が作動して電源を遮断します。

■ ショートや故障を防ぐために

アクセサリコンセントに異物が入ったり、飲料水などがかかったりしないように、使用しないときは、フタを閉めておいてください。

■ 補機バッテリーあがりを防止するために

ハイブリッドシステムが停止した状態でアクセサリコンセントを長時間使用しないでください。

■ 正しく作動しないおそれがある電気製品

次のようなAC100Vの電気製品は、消費電力が100W以下の場合でも正常に作動しないおそれがあります。

- 起動時のピーク電力が高い電気製品
- 精密なデータを処理する計測機器

- 電源周波数の切りかえ(50 / 60Hz)のある機器
- 極めて安定した電力供給を必要とするその他の電気製品

サンバイザーを使うには

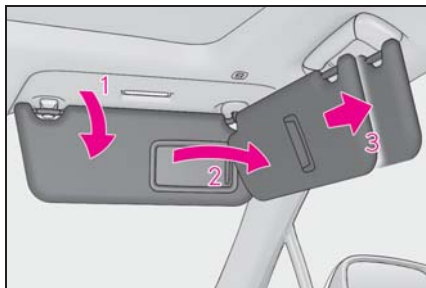

- 1 前方をさえぎるには、バイザーを下ろす
- 2 側方をさえぎるには、バイザーを下ろした状態でフックからはずし、横へまわす
- 3 エクステンダーを使用するには、バイザーを横にした状態からうしろへ引く

バニティミラーを使うには

カバーをスライドして開ける

カバーを開けるとバニティミラーランプが点灯します。

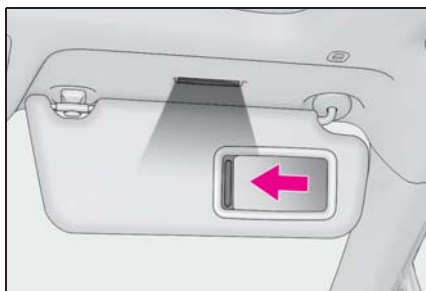

知識

■ 補機バッテリーあがりを防ぐために

パワースイッチがOFFの場合、ハンティミラーランプが点灯したままのときは、約20分後に自動消灯します。

注意

■ 補機バッテリーあがりを防止するために

ハイブリッドシステムが停止した状態で長時間ランプを点灯しないでください。

助手席足元フックを使うには

足元の荷物を倒したくないときに、荷物を床に置いた状態でお使いください。

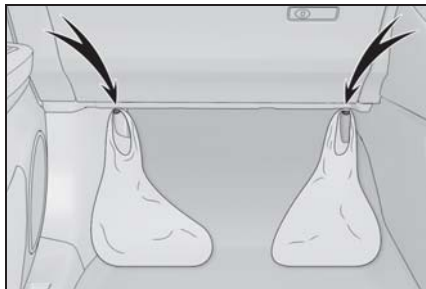

注意

■ 助手席足元フックの破損を防ぐには

破損を防ぐため、荷物を吊るしたり、過度の負荷をかけないでください。

リヤドアサンシェード★

★：グレード、オプションなどにより、装備の有無があります。

ツマミをしっかりと持って引き出し、フックにかける

もどすときはフックからはずし、しっか

りと持ったままゆつくりと収納します。

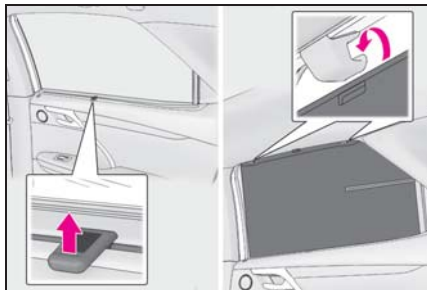

警告

■ リヤサンシェード使用中は

リヤドアサンシェード使用中は、フックや溝に指などを置かないでください。巻き込まれてけがをするおそれがあります。

注意

■ 正常に機能させるために

- 操作の妨げになる部分にものを置かないでください。
- 破損を防ぐために、リヤドアサンシェードにものを貼ったり、過度の負荷をかけないでください。

アクセサリコンセント (AC100V・1500W) ★

★：グレード、オプションなどにより、装備の有無があります。

車内において、AC100Vで最大消費電力1500W以下の電気製品を使うときの電源としてお使いください。

各部の名称

▶ RX450h

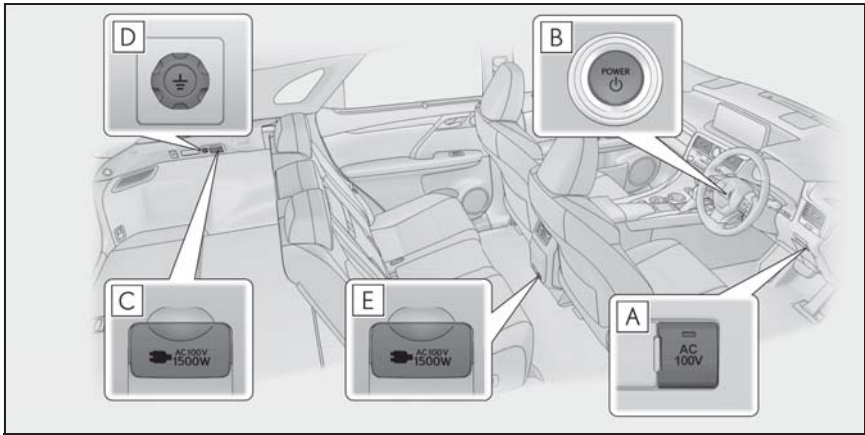

- A** AC100V スイッチ
- B** パワースイッチ (→P.174)
- C** ラゲージルーム内コンセント
- D** アース端子
- E** 室内コンセント

▶ RX450hL

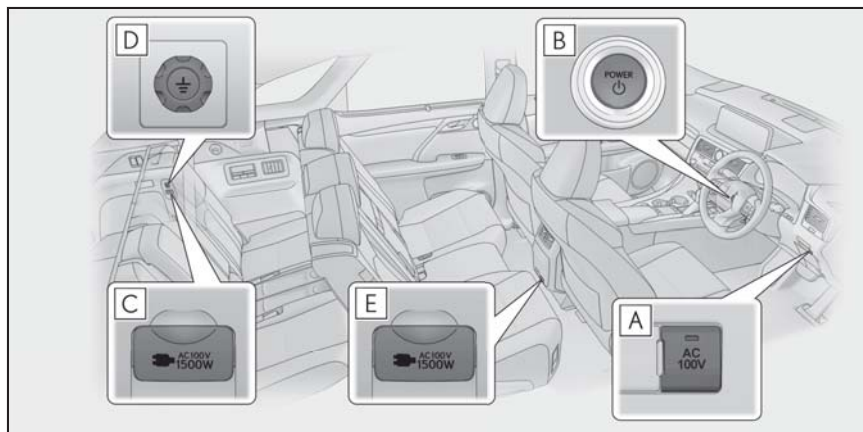

- A** AC100V スイッチ
- B** パワースイッチ (→P.174)
- C** ラゲージルーム内コンセント
- D** アース端子
- E** 室内コンセント

コンセントを使用するには

■ コンセントを ON するとき

- 1 パーキングブレーキがかかっていることを確認し、ブレーキペダルをしっかりと踏みながらパワースイッチを押す (→P.174)
- 2 READY インジケーターが点灯したことを確認し、AC100V スイッチを押す

AC100V スイッチ上の作動表示灯が点灯し、使用可能な状態になります。

AC100V スイッチを押すたびにコンセン

トの ON / OFF が切りかわります。

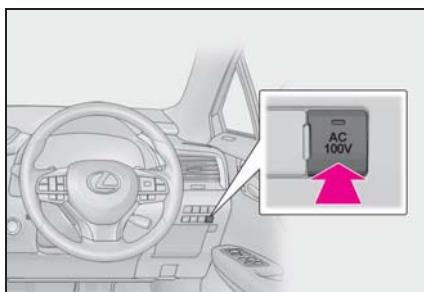

■ 電気製品の電源プラグを接続するとき

フタを開けて電気製品の電源プラグをコンセントの奥までしっかり差し込む

アース線のある電気製品を使用するときは、ラゲージルーム内コンセントを使用し、アース線をアース端子に接続してく

ださい。

▶ 室内コンセント

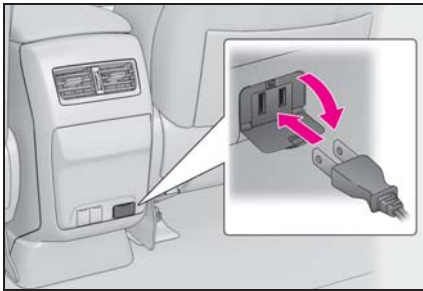

▶ ラゲージルーム内コンセント (RX450h)

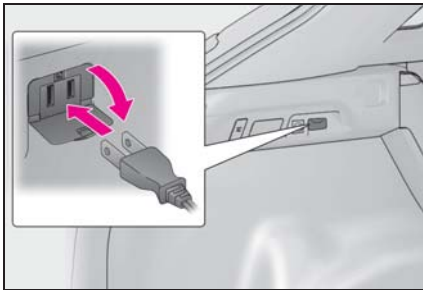

▶ ラゲージルーム内コンセント (RX450hL)

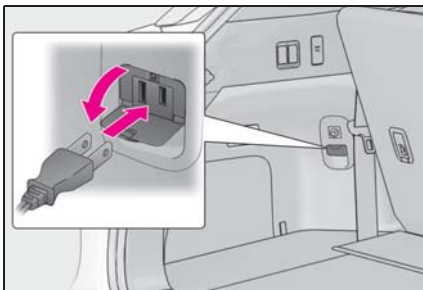

■ コンセントを OFF するとき

次の手順をお守りください。

- 1 使用している電気製品の電源を OFF にする
- 2 AC100V スイッチを押して OFF にする

- 3 コンセントから電源プラグを取りはずす
- 4 コンセントのフタを閉める

□ 知識

■ 使用条件

READY インジケーターが点灯しているとき

■ アイドリングストップ条則について

駆動用電池の残量減少などにより、自動でエンジンが始動し、充電を行います。一部地域では、駐車または停車中にエンジンを始動させた場合、条則に触れるおそれがありますのでご注意ください。駐車中または停車中のアクセサリーコンセントの使用については関係する自治体を確認した上で、適切に使用してください。

■ アクセサリーコンセントに接続する電気製品について

すべてのコンセントに接続されている電気製品の消費電力の合計が AC100V で最大 1500W 以下となるよう、電気製品を使用してください。使用する電気製品によっては、大きな電流が流れ、瞬間電力が規定容量をこえる場合があります。規定容量をこえる電気製品を使用するとコンセントの保護機能が動き使用できなくなりますが、故障ではありません。ただし、次の点について注意が必要です。

- 使用する電気製品によっては、テレビやラジオに雑音が入ることがあります。
- 各電気製品の取り扱い説明書に記載されている注意事項に従ってください。
- 一般的な電気製品の多くは、自動車内での使用が想定されていません。車室内で電気製品を使用すると、次のような問題が発生する場合があります。
 - ・ 走行中の振動による電気製品の故障
 - ・ 車室内の温度変化[※]による電気製品の故障または作動不良

- ・車室内が平らではないため、設置が不安定になり、正常に作動しない

※天候・季節・使用環境などによっては、車室内が極端な高温または低温になることがあります。

■アクセサリコンセントについて

- コンセントは車室内で電気製品を使用するための装備です。
- RX450h：コンセントを使用中、リヤ席付近から冷却用ファンの音がすることがありますが、異常ではありません。
- RX450hL：コンセントを使用中、センターコンソール付近から冷却用ファンの音がすることがありますが、異常ではありません。

■正しく作動しないおそれがある電気製品

次のような AC100V の電気製品は、消費電力が 1500W 以下でも正常に作動しないおそれがあります。

- 起動時の電力が大きい電気製品
- 精密なデータ処理をする計測機器
- きわめて安定した電力供給を必要とする電気製品
- タイマー設定する機器など、コンセントの出力が連続して必要な電気製品

■コンセントが使用できないとき

AC100V スイッチを押しても作動表示灯が点灯しない場合、保護機能が働いていることが考えられます。

この場合、まず次の処置を行ってください。

- 電気製品の電源プラグを抜き、すべてのコンセントの使用電力合計が 1500W 以下になっているかを確認し、再度 AC100V スイッチを押してください。
- 電気製品の電源プラグを抜き、製品自体が故障していないかを確認して、再

度 AC100V スイッチを押してください。

- 駆動用電池の残量を確認してください。（→P.95）残量が少ない場合は、シフトレバーを P にして、駆動用電池の残量を回復させ、再度 AC100V スイッチを押してください。
- 炎天下に放置した直後など、車内が高温になっている場合は、エアコンを使用するなどして車内を十分に換気し車内温度を下げ、しばらくしてから再度、AC100V スイッチを押してください。
- 特に外気温が低いときは、駆動用電池を保護するためコンセントを使用できないことがあります。その場合は、しばらく走行して駆動用電池を暖めてから使用してください。

以上の処置を行ってもコンセントが使用できない場合は、レクサス販売店で点検を受けてください。

■電源周波数について

車両側の電源周波数は、50Hz に設定されています。

電気製品によっては、電源周波数の切りかえ（50 / 60Hz）機能があるので、車両と電気製品の電源周波数を同じにしてください。

車両側の電源周波数切りかえが必要な場合は、レクサス販売店にご相談ください。

警告

■安全にお使いいただくために

次のことを必ずお守りください。
お守りいただかないと、思わぬ事故の原因となり、重大な傷害におよぶか、最悪の場合死亡につながるおそれがあります。

警告

- 走行中、次のような場合は、電気製品を使用しないでください。また、電気製品を確実に固定できない状態で使用しないでください。
- ・ わき見運転など、安全運転のさまたげになる場合（テレビ・ビデオ・DVD など）
- ・ 急ブレーキをかけたときや衝突したときなどに、固定の不完全な電気製品の転倒・落下による事故や、発熱により火災・やけどなどのおそれがある場合（トースター・電子レンジ・電熱器・ポット・コーヒーマーカーなど）
- ・ ペダルの下に電気製品が入り込み、ブレーキペダルが踏めなくなるおそれがある場合（ドライヤー・AC アダプター・マウスなど）
- 窓を閉めたまま、蒸気が出る電気製品を使用しないでください。ガラスが曇って視界が悪化し、運転に支障が出るなどのおそれがあります。また、他の電装品に悪影響をおよぼすおそれがあります。やむを得ず使用するときは、車両を停車した状態で窓を開けて使用してください。
- コンセントは、照明器具などの電気製品と直接接続して使用するものであり、家屋などへ電気を供給する発電機として使用しないでください。
- 故障した電気製品を使用しないでください。コンセントが使用できなくなるおそれがあります。
- ぬれた手で電気製品の電源プラグを抜き差ししたり、ピンなどをコンセントに差したりしないでください。また、コンセントに雨水・飲料水・雪などが付着した場合は乾燥させてから使用してください。

- コンセントの改造・分解・修理などはしないでください。また車両に搭載されている AC100V インバーターを、市販の AC100V インバーターに交換しないでください。修理についてはレクサス販売店にご相談ください。
- お子さまにコンセントをさわらせないでください。
- コンセントにほこりやゴミが付着しないようにしてください。また、定期的にコンセントを掃除してください。
- 電気製品の電源プラグをコンセントに差し込んでゆるときは、コンセントを交換してください。交換についてはレクサス販売店にご相談ください。

■ 低温やけどについて（RX450hL）

コンセントを長時間使用すると、コンソールボックス付近が熱くなることがあります。低温やけどをするおそれがあるので長時間ふれないでください。

■ 駐車中または停車中に使用するとき

次のことをお守りください。お守りいただかないと、思わぬ事故の原因になるおそれがあります。

- パーキングブレーキをしっかりとかけて、シフトレバーを P にしていることを確認してください。
- 電気製品を使用中に、READY インジケーターが点灯した状態のまま車両から離れないでください。

警告

- ボンネットが閉まっていることを確認してください。
状況によってはエンジンが自動で始動するため排気管付近に近付いたり、荷物を置いたりしないでください。また、エンジンルーム内に顔や手を近付けないでください。ラジエーター冷却用のファンが急にまわりだすことがあります。ファンの回転部分にふれたり、近付いたりすると、手や着衣（特にネクタイ・スカーフ・マフラーなど）が巻き込まれるおそれがあります。
- 燃えやすいものの近くで停車しないでください。
過熱した排気管で発火するおそれがあります。
- 車庫内など換気が悪い場所や囲まれた場所（雪が積もった場所）などでは、酸素欠乏や排気ガスの充満、滞留を防ぐため、給排気を可能とする関連装置などを適切に設置して、使用してください。
- 給排気設備のない車庫内など換気が悪い場所や給排気設備のない囲まれた場所（雪が積もった場所）などでは、酸素欠乏のおそれや排気ガスが充満したり、滞留したりするおそれがあるため、使用しないでください。（→P.39）
- 車両をカーカバーなどで覆った状態で使用しないでください。
- 暖房器具などの電気製品を使用して、車中で泊まることはやめてください。

■ 接続する電気製品について

使用する電気製品に付属の取り扱い説明書や、製品に記載されている注意事項を必ずお守りください。電源プラグや電気製品が故障しているときは使用しないでください。また、次のような機器は使用しないでください。

- 医療機器
車両状態によっては、一時的にコンセントの出力が断たれることがあります。

注意

次のことを必ずお守りください。お守りいただかないと、正常に作動しなかったり、車両や電気製品が損傷したりするおそれがあります。

■ ショートや故障を防ぐために

- 車内のトリムの近くやシートの上などで、トースターなどの熱気を出す電気製品を使用しないでください。熱により溶損や焼損のおそれがあります。
- 振動や熱などに弱い電気製品を車内で使用しないでください。
走行時の振動や、炎天下での駐車時の熱などにより、電気製品が故障するおそれがあります。
- コンセントを使用しないときは、フタを閉めてください。
コンセントに異物が入ったり、飲料水などがかかったりすると、故障したり、ショートしたりするおそれがあります。
- コンセントと電源周波数が異なる電気製品を使用しないでください。
誤作動や故障などの原因になるおそれがあります。特に、電子レンジは使用中に発熱するおそれがあります。

**注意****■ 特に外気温が高いとき**

炎天下に放置した直後など、車内が高温になっている場合は、エアコンを使用するなどして車内を十分に換気し車内温度を下げ、しばらくしてから再度、AC100V スイッチを押してください。

■ 特に外気温が低いとき

特に外気温が低いときは、駆動用電池を保護するためコンセントを使用できないことがあります。その場合は、しばらく走行して駆動用電池を暖めてから使用してください。

6-1. お手入れのしかた外装の手入れ **354**内装の手入れ **357****6-2. 簡単な点検・部品交換**ボンネット **360**ガレージジャッキ **361**ウォッシュャー液の補充 **362**タイヤについて **363**タイヤ空気圧について **369**エアコンフィルターの交換 **370**ワイパーゴムの交換 **372**電子キーの電池交換 **373**ヒューズの点検・交換 **375**電球（バルブ）の交換 **377**

外装の手入れ

お手入れは、部位や素材にあった適切な方法で実施してください。

手入れの作業要領

- 水を十分かけながら車体・足まわり・下まわりの順番に上から下へ汚れを洗い落とす
- 車体はスポンジやセーム皮のようなやわらかいもので洗う
- 汚れがひどいときはカーシャンプーを使用し、水で十分洗い流す
- 水をふき取る
- 水のはじきが悪くなったときは、ワックス掛けを行う

ポデーの表面の汚れを落としても水が玉状にならないときは、車体の温度が冷えているときにワックスをかける（およそ体温以下を目安としてください）

なお、ポデーコート・ホイールコート・ガラスコートなど、レクサスケミカル商品を施工された場合は、お手入れ方法が異なります。

詳しくはレクサス販売店にお問い合わせください。

知識

■セルフリストアリングコートについて

お車のポデーには、洗車などによる小さなすり傷を自然に復元する、傷付きにくい塗装を使用しています。

- 新車時から5～8年のあいだ、効果が持続します。
- 傷が復元するまでの時間は、傷の深さや周囲の温度により変化します。なお、お湯をかけて塗装を温めると、

復元するまでの時間が短くなる場合があります。

- 鍵や硬貨などによる深い傷は復元できません。
- 成分にコンパウンド（磨き粉）が含まれるワックス類は使用しないでください。

■自動洗車機を使うとき

- お車を洗う前に：
 - ・ ドアミラーを格納する
 - ・ パワーバックドアを停止する

走行前は必ずドアミラーを復帰状態にもどしてください。

- ブラシで車体などに傷が付き、塗装を損なうことがあります。
- 洗車機によっては、リヤスポイラーが引っかかり洗車できない場合や傷付いたり、破損したりするおそれがあります。

■高圧洗浄機を使うとき

室内に水が入るおそれがあるため、ノズルの先端をドアやガラスの開閉部に近付けすぎたり、同じ場所に連続してあてたりしないでください。

■洗車などで車に水をかけたとき

キーを携帯して洗車などで水をドアハンドルにかけた場合、施錠／解錠動作をくり返すことがあります。その場合は次のような処置をして、洗車などをしてください。

- 電子キーを車両から2m以上離れた場所に保管する（電子キーの盗難に注意してください）
- 電子キーを節電モードに設定し、スマートエントリー&スタートシステムの作動を停止する（→P.126）

■ホイール・ホイールキャップについて

- 中性洗剤を使用し、早めに汚れを落としてください。

- 洗剤を使用したあとは放置せずに水で十分洗い流してください。
- 塗装の損傷を防ぐため、次のことを必ずお守りください。
 - ・ 酸性・アルカリ性および研磨剤の入った洗剤を使用しない
 - ・ 硬いブラシを使用しない
 - ・ 夏場の走行後や駐車後でホイールが熱いときは、洗剤を使用しない

■バンパーについて

研磨剤入りの洗剤でこすらないようにしてください。

■フロントドアガラスの撥水コーティングについて

- 撥水効果を長持ちさせるため、次のことに注意してください。
 - ・ フロントドアガラス表面の泥などの汚れを落とす
 - ・ 汚れは早めにやわらかい湿った布などで清掃する
 - ・ コンパウンド（磨き粉）が入ったガラスクリーナーやワックスを使用しない
 - ・ 金属製の道具で霜取りをしない
- 水滴のはじきが悪くなったときは補修することができます。
詳しくはレクサス販売店にお問い合わせください。

■メッキ部品のお手入れについて

メッキ部品の汚れが落ちにくい場合は、次の方法でお手入れをしてください。

- 中性洗剤を水で約5%に薄めてやわらかい布に含ませふき取る
- 乾いたやわらかい布で表面の水分をふき取る
- 油分を含んだ汚れはアルコール系ウェットティッシュなどで油を浮かせてからふき取る

警告

■洗車をするとき

エンジンルーム内に水をかけないでください。

電気部品などに水がかかると、車両火災につながるおそれがあり危険です。

■フロントウインドウガラスを清掃するとき

ワイパースイッチを OFF にしてください。

AUTO モードになっていると、次のようなときにワイパーが不意に作動し、指などを挟み重大な傷害を受けたり、ワイパーブレードなどを損傷するおそれがあります。

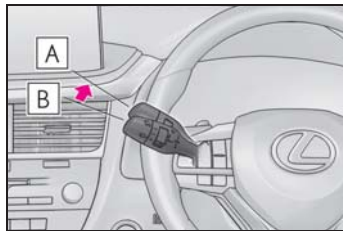

A OFF

B AUTO

- 雨滴センサー上部のフロントウインドウガラスに手でふれたとき
- 水分を含んだ布などを雨滴センサーに近付けたとき
- フロントウインドウガラスに衝撃を与えたとき
- 車内から雨滴センサー本体にふれるなどして衝撃を与えたとき

■排気管について

排気管は排気ガスにより高温になります。洗車などでふれる場合は、十分に排気管が冷めてからにしてください。やけどをするおそれがあります。

警告

■ リヤバンパーについて

リヤバンパーの塗装に傷がつくと、次のシステムが正常に作動しなくなるおそれがあります。レクサス販売店にご相談ください。

- Lexus Safety System +
- BSM ★
- RCTA ★
- PKSB ★

★：グレード、オプションなどにより、装備の有無があります。

注意

■ 塗装の劣化や車体・部品（ホイールなど）の腐食を防ぐために

- 次のような場合は、ただちに洗車してください。
 - ・ 海岸地帯を走行したあと
 - ・ 凍結防止剤を散布した道路を走行したあと
 - ・ コールタール・花粉・樹液・鳥のふん・虫の死がいなどが付着したとき
 - ・ ばい煙・油煙・粉じん・鉄粉・化学物質などの降下が多い場所を走行したあと
 - ・ ほこり・泥などで激しく汚れたとき
 - ・ 塗装にベンジンやガソリンなどの有機溶剤が付着したとき
- 塗装に傷が付いた場合は、早めに補修してください。
- ホイール保管時は、腐食を防ぐために汚れを落とし、湿気の少ない場所へ保管してください。

■ ランプの清掃

- 注意して洗ってください。有機溶剤や硬いブラシは使用しないでください。ランプを損傷させるおそれがあります。
- ランプにワックスがけを行わないでください。レンズを損傷するおそれがあります。

■ 自動洗車機を使用するとき

ワイパースイッチを OFF にしてください。（→P.202）
AUTO モードになっていると、不意にワイパーが作動してワイパーブレードなどを損傷するおそれがあります。

■ 高圧洗浄機を使用するときは

- 洗車時に高圧洗浄機でカメラやカメラ周辺に直接水を当てないでください。高い水圧により衝撃が加わり、装置が正常に作動しなくなるおそれがあります。
- ノズルの先端を、下記部品の結合部やブーツ類（ゴムまたは樹脂製のカバー）、コネクタ類に近付けすぎないでください。高い水圧がかかることにより、部品が損傷するおそれがあります。
 - ・ 駆動系部品
 - ・ ステアリング部品
 - ・ サスペンション部品
 - ・ ブレーキ部品
- モール、バンパーなど樹脂部分は変形、損傷するおそれがあるため、洗浄ノズルと車体との距離を 30cm 以上離してください。また、同じ場所へ連続して水をあてないでください。

 注意

- フロントウインドウガラス下部へ連続して水をあてないでください。エアコンの空気取り入れ口があり、エアコンが正常に作動しなくなるおそれがあります。
- 高圧洗浄機で車両の下まわりを洗浄しないでください。

内装の手入れ

お手入れは、部位や素材に合った適切な方法で実施してください。

室内の手入れをするには

- 掃除機などでほこりを取り除き、水またはぬるま湯を含ませた布でふき取る
- 汚れが落ちない場合は、中性洗剤を水で約 1% に薄めてやわらかい布に含ませふき取る
水を浸した布を固くしぼり、表面に残った洗剤・水分をふき取る

 知識

■ カーペットの洗浄について

カーペットは常に乾いた状態を保つことをおすすめします。洗浄には、市販の泡タイプクリーナーがご利用になれます。スポンジまたはブラシを使用して泡をカーペットに広げ、円を描くように塗り込んでください。直接水をかけたりせず、ふき取ってから乾燥させてください。

■ シートベルトの取り扱いについて

刺激の少ない洗剤とぬるま湯で、布やスポンジを使って洗ってください。シートベルトのすり切れ・ほつれ・傷などを定期的に点検してください。

警告

■ 車両への水の浸入

- 床・ラゲージルーム内・駆動用電池冷却用吸入口・排出口など、車内に水をかけたり液体をこぼしたりしないでください。(→P.64)
駆動用電池や電気部品などに水がかかると、故障や車両火災につながるおそれがあり危険です。
- SRS エアバッグの構成部品や配線をぬらさないでください。(→P.32)
電気の不具合により、エアバッグが展開したり、正常に機能しなくなり、重大な傷害におよぶか、最悪の場合死亡につながるおそれがあります。
- おくだけ充電（ワイヤレス充電器）★(→P.336) をぬらさないでください。
発熱によるやけど、または感電により重大な傷害におよぶか、最悪の場合死亡につながるおそれがあります。

★：グレード、オプションなどにより、装備の有無があります。

■ 内装の手入れをするときは（特にインストルメントパネル）

艶出しワックスや艶出しクリーナーを使用しないでください。インストルメントパネルがフロントウインドウガラスへ映り込み、運転者の視界をさまたげ思わぬ事故につながり、重大な傷害におよぶか、最悪の場合死亡につながるおそれがあります。

注意

■ 清掃するとき使用する溶剤について

- 変色・しみ・塗装はがれの原因になるため、次の溶剤は使用しないでください。
 - ・ センターディスプレイ：ベンジン・ガソリンなどの有機溶剤やアルカリ性の溶剤・アルコール
 - ・ シート部分：シンナー・ベンジン・アルコール、その他の酸性やアルカリ性の溶剤
 - ・ その他の部品：ベンジン・ガソリンなどの有機溶剤や酸性またはアルカリ性の溶剤・染色剤・漂白剤
- 艶出しワックスや艶出しクリーナーを使用しないでください。
インストルメントパネルやその他内装の塗装のはがれ・溶解・変形の原因になるおそれがあります。

■ 革の傷みを避けるために

皮革の表面の劣化や損傷を避けるために次のことをお守りください。

- 革に付着したほこりや砂はすぐに取り除く
- 直射日光に長時間さらさないようにする
特に夏場は日陰で車を保管する
- ビニール製・プラスチック製・ワックス含有のものは、車内が高温になると革に張り付くおそれがあるため、革張りの上に置かない

■ 床に水がかかると

水で洗わないでください。
オーディオやフロアカーペット下にある電気部品に水がかかると、車の故障の原因になったり、ボデーが錆びるおそれがあります。

 注意

■ フロントウインドウガラスの内側を掃除するときは

前方カメラのレンズに、ガラスクリーナーが付着しないようにしてください。また、レンズにはふれないでください。(→P.210)

■ リヤウインドウガラスの内側を掃除するときは

- 熱線やアンテナを損傷するおそれがあるため、ガラスクリーナーなどを使わず、熱線やアンテナにそって水またはぬるま湯を含ませた布で軽くふいてください。
- 熱線やアンテナを引っかいたり、損傷させないように気を付けてください。

本革部分の手入れをするには

- 掃除機などでほこりや砂を取り除く
- 薄めた洗剤をやわらかい布に含ませ、汚れをふき取る

ウール用の中性洗剤を水で約 5% に薄めて使用してください。

- 水を浸した布を固くしぼり、表面に残った洗剤をふき取る
- 乾いたやわらかい布で表面の水分をふき取り、風通しのよい日陰で乾燥させる

 知識

■ 本革部分のお手入れの目安

品質を長く保つため、年に 2 回程度の定期的なお手入れをおすすめします。

合成皮革部分の手入れをするには

- 掃除機などでほこりを取り除く
- 中性洗剤を水で約 1% に薄めてやわらかい布に含ませふき取る
- 水を浸した布を固くしぼり、表面に残った洗剤・水分をふき取る

ボンネット

ボンネットを開けるには

- 1 ボンネット解除レバーを引く
ボンネットが少し浮き上がります。

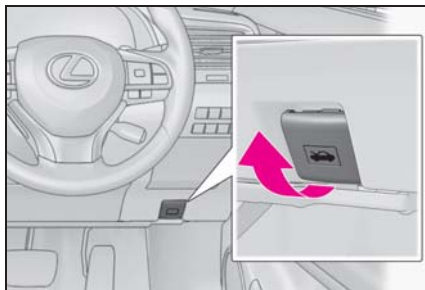

- 2 レバーを引き上げて、ボンネットを開ける

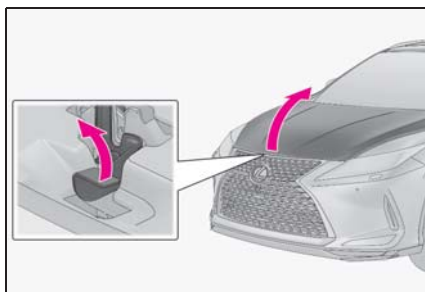

知識

■補機バッテリーについて

この車両の補機バッテリーは、ラゲージルーム（助手席側）のカバー内にあり、エンジンルームには搭載されていません。

補機バッテリーがあがってしまったときは、エンジンルーム内にある救援用端子を使用して、処置を行います。

(→P.431)

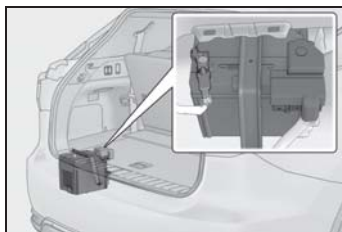

警告

■走行前の確認

ボンネットがしっかりロックされていることを確認してください。ロックせずに走行すると、走行中にボンネットが突然開いて、重大な傷害におよぶか、最悪の場合死亡につながるおそれがあります。

■修理・車検・整備点検をする場合は

整備モードに切りかえる必要がありますので、必ずレクサス販売店にご相談ください。高電圧システムを使用しているため、取り扱いを誤ると、重大な傷害におよぶか、最悪の場合死亡につながるおそれがあります。

■ボンネットを閉めるとき

手などを挟まないように注意してください。重大な傷害を受けるおそれがあり危険です。

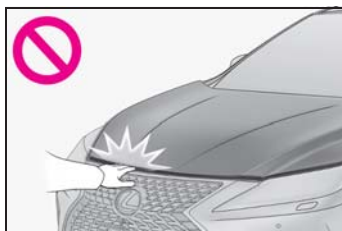

警告**■ エンジンルーム点検後の確認**

エンジンルーム内に工具や布を置き忘れていないことを確認してください。点検や清掃に使用した工具や布などをエンジンルーム内に置き忘れてしまうと、故障の原因になったり、また、エンジンルーム内は高温になるため車両火災につながるおそれがあり危険です。

■ 補機バッテリーの取り扱いについて

→P.434

注意**■ ボンネットやダンパーステーへの損傷を防ぐために**

- ボンネットを閉めるときは、体重をかけるなどして強く押さないでください。ボンネットがへこむおそれがあります。
- ボンネットには、ボンネットを支えるためのダンパーステーが取り付けられています。ダンパーステーの損傷や作動不良を防ぐため、次のことをお守りください。
 - ・ ビニール片・ステッカー・粘着材などの異物をステーのロッド部（棒部）に付着させない
 - ・ ロッド部を軍手などでふれない
 - ・ ボンネットにレクスア純正品以外のアクセサリー用品を付けない
 - ・ ステーに手をかけたり、横方向に力をかけたりしない

ガレージジャッキ

ガレージジャッキを使用するときは、ガレージジャッキに付属の取り扱い説明書に従って、安全に作業してください。

ガレージジャッキを使用して車両を持ち上げるときは、正しい位置にガレージジャッキをセットしてください。

正しい位置にセットしないと、車両が損傷したり、けがをしたりするおそれがあります。

ジャッキポイントの位置を確認する**■ フロント側**

■ リヤ側

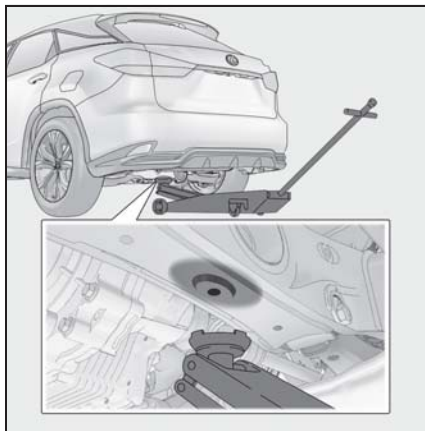

ウォッシャー液の補充

補充のしかた

ウォッシャー液が出なかったり、マルチインフォメーションディスプレイに警告メッセージが表示されたら、ウォッシャー液を補充する

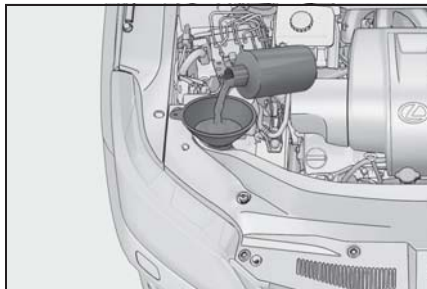

⚠ 警告

■ ウォッシャー液を補充するとき

ハイブリッドシステムが熱いときやハイブリッドシステム作動中は、ウォッシャー液を補充しないでください。ウォッシャー液にはアルコール成分が含まれているため、ハイブリッドシステムなどにかかると出火するおそれがあり危険です。

⚠ 注意

■ ウォッシャー液について

ウォッシャー液のかわりに、せっけん水やエンジン不凍液などを入れしないでください。塗装にしみが付くことや、ポンプが故障してウォッシャー液が出なくなるおそれがあります。

■ ウォッシャー液のうすめ方

必要に応じて水でうすめてください。水とウォッシャー液の割合は、ウォッシャー液の容器に表示してある凍結温度を参考にしてください。

タイヤについて

タイヤの点検は、法律で義務付けられています。日常点検として必ずタイヤを点検してください。タイヤの摩耗を均等にし寿命をのばすために、タイヤローテーション（タイヤ位置交換）を5,000kmごとに行ってください。

タイヤの点検項目

タイヤは次の項目を点検してください。

点検方法は別冊「メンテナンスノート」を参照してください。

● タイヤ空気圧

空気圧の点検は、タイヤが冷えているときに行ってください。

● タイヤの亀裂・損傷の有無

● タイヤの溝の深さ

● タイヤの異常摩耗（極端にタイヤの片側のみが摩耗していたり、摩耗程度が他のタイヤと著しく異なるなど）の有無



知識

■ タイヤ空気圧の数値

タイヤの指定空気圧は、運転席側のタイヤ空気圧ラベルで確認することができます。

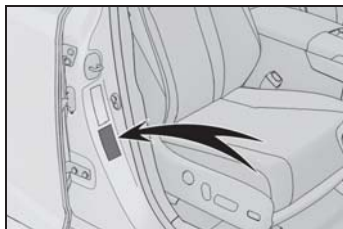

▶ 18 インチ

前輪：250kPa (2.5kg/cm²) ※

後輪：250kPa (2.5kg/cm²) ※

▶ 20 インチ

前輪：230kPa (2.3kg/cm²) ※

後輪：230kPa (2.3kg/cm²) ※

▶ 応急用タイヤ★

420kPa (4.2kg/cm²) ※

※ タイヤが冷えているときの空気圧

★：グレード、オプションなどにより、装備の有無があります。

■ スペアタイヤの正しい格納について (RX450hL)

スペアタイヤが正しく格納されていないと、スペアタイヤを保持しているワイヤーが損傷するおそれがありますので、日常的に正しくスペアタイヤが格納されていることを確認してください。

● 格納されたスペアタイヤに傾きがある場合や、走行中にガタつく場合は、ラッチがホイールの開口部にひっかかっている場合や、スペアタイヤが完全に持ち上げられていない場合があります。以下の手順でもう一度格納してください。

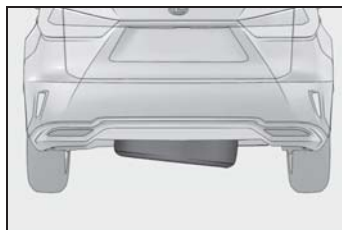

- 1 スペアタイヤを地面までおろし、ラッチがホイールの開口部に対して垂直になっていることを確認してください。
- 2 ジャッキハンドルをゆっくりまわし、“カチツ”と音がしてジャッキ

ハンドルが空転するまで、スベアタイヤをしっかりと持ち上げます。

スベアタイヤを下げるができない場合、ワイヤーが切れている可能性があります。レクスス販売店で点検を受けてください。

詳しくは、タイヤの収納を参照してください。(→P.423)

■ タイヤ関連の部品を交換するとき

タイヤ・ディスクホイール・ホイール取り付けナットを交換するときは、レクスス販売店にご相談ください。



警告

■ 点検・交換時の警告

必ず次のことをお守りください。お守りいただかないと、駆動系部品の損傷や不安定な操縦特性により、重大な傷害におよぶか、最悪の場合死亡につながるおそれがあります。

- タイヤはすべて同一メーカー・同一銘柄・同一トレッドパターンで、摩耗差のないタイヤを使用する
- メーカー指定サイズ以外のタイヤやホイールを使用しない
- ラジアルタイヤ・バイアスベルテッドタイヤ・バイアスプライタイヤを混在使用しない
- サマータイヤ・オールシーズンタイヤ・冬用タイヤを混在使用しない
- 他の車両で使用していたタイヤを使用しない
以前どのように使用されていたか不明なタイヤは使用しない

■ 異常があるタイヤの使用禁止

異常があるタイヤをそのまま装着していると、走行時にハンドルをとられたり、異常な振動を感じる場合があります。また、次のような事態になり、思わぬ事故につながるおそれがあり危険です。

- 破裂などの修理できない損傷を与える
- 車両が横すべりする
- 車両の本来の性能（燃費・車両の安定性・制動距離など）が発揮されない

■ 異常があるホイールの使用禁止

亀裂や変形などがあるホイールは使用しないでください。走行中にタイヤの空気が抜けて、思わぬ事故につながるおそれがあり危険です。



注意

■ 走行中に空気もれが起こったら

走行を続けしないでください。タイヤまたはホイールが損傷することがあります。

■ 悪路走行に対する注意

段差や凹凸のある路上を走行するときには注意してください。タイヤの空気が抜けて、タイヤのクッション作用が低下します。また、タイヤ・ホイール・車体などの部品も損傷するおそれがあります。

タイヤローテーションをするには

図で示すようにタイヤのローテーションを行います。

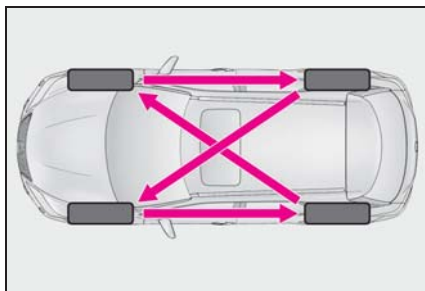

タイヤの摩耗状態を均一にし、寿命をのばすために、レクサスは定期点検ごとのタイヤローテーションをおすすめします。

タイヤローテーション後は、タイヤ空気圧警報システムの初期化を確実に行ってください。

タイヤ空気圧警報システム

ディスクホイールに装着された空気圧バルブ、および送信機が一定周期ごとに各輪のタイヤ空気圧を監視し、タイヤの空気圧の低下を早期に知らせるタイヤ空気圧警報システムが付いています。

- タイヤ空気圧警報システムが検知した空気圧をマルチインフォメーションディスプレイに表示できます。(→P.83)

画面表示は、使用状況や車両の仕様により実際の表示と異なる場合があります。

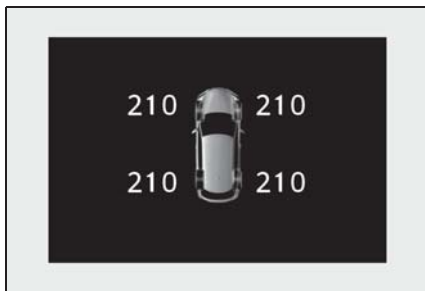

- 空気圧が一定値をこえて低下している場合、画面表示と警告灯で警報します。(→P.396)

画面表示は、使用状況や車両の仕様により実際の表示と異なる場合があります。



知識

■ タイヤ空気圧警報システムについて

タイヤ空気圧警報システムは、日常点検の代用ではありません。

日常点検として必ずタイヤを点検してください。

タイヤの点検方法は、別冊「メンテナンスノート」を参照してください。

■ タイヤ空気圧警報システムが正常に働かないおそれのある状況

- 次の場合は、タイヤ空気圧警報システムが正しく作動しない場合があります。
 - ・ 純正ホイール以外を使用したとき
 - ・ 純正装着タイヤ以外に交換したとき
 - ・ 指定サイズ以外のタイヤに交換したとき
 - ・ タイヤチェーンなどを装着しているとき
 - ・ 電波を遮断するフィルムがウインドウに貼り付けられているとき
 - ・ 車両（特にホイール・ホイールハウスの周辺）に多くの雪や氷などが付着しているとき
 - ・ タイヤ空気圧が指定空気圧より極端に高いとき
 - ・ タイヤ空気圧警報バルブ／送信機を搭

載していないホイールを使用しているとき

- ・タイヤ空気圧警報バルブ／送信機のIDがタイヤ空気圧警報コンピューターに登録されていないとき
- 次の場合は正しい性能が確保できない場合があります。
- ・近くにテレビ塔や発電所・ガソリンスタンド・放送局・大型ディスプレイ・空港など、強い電波やノイズの発生する場所にいるとき
- ・無線機や携帯電話・コードレス式電話などの無線通信機器が車両付近にあるとき

電波状況によってタイヤ位置情報が正しく表示されない場合は、走行して電波状況がかわることで正しく表示されることがあります。

- 停車時は警報開始・警報解除までの時間が長くなる場合があります。
- タイヤが破裂（バースト）したときなど、空気圧が急激に低下したときは、警報できない場合があります。

空気圧バルブ／送信機の装着について

タイヤやホイールを交換するときは、付けかえたホイールにも空気圧バルブ／送信機を装着してください。

新しいバルブ／送信機を装着する場合は専用のIDコードをコンピューターに登録する必要があります。登録の際は、レクサス販売店へご依頼ください。

(→P.368)



知識

■ ホイールごとタイヤを交換するとき

タイヤ空気圧バルブ／送信機のIDコードが登録されていないと、タイヤ空気圧警報システムは正しく作動しません。その

場合、約 10 分間走行したあとシステム異常となり、タイヤ空気圧警告灯が約 1 分間点滅、その後点灯します。



注意

■ タイヤ・ホイール・空気圧バルブ／送信機・バルブキャップの修理・交換

- タイヤをホイールから脱着する際は、空気圧バルブ／送信機が損傷しないよう注意してください。脱着手順の詳細は、レクサス販売店へご相談ください。
- レクサス指定の純正ホイールを使用してください。
レクサス指定の純正ホイール以外を使用すると、空気圧警報システムが正しく作動しないおそれがあります。
- ホイールを交換したときは、空気圧バルブ／送信機を装着してください。空気圧バルブ／送信機が装着されていないと、タイヤ空気圧警告灯が消灯しません。
- バルブキャップを必ず取り付けてください。バルブキャップをはずしていると、水が浸入してバルブが固着する場合があります。
- バルブキャップを交換するときは、指定以外のバルブキャップを使用しないでください。バルブキャップが固着するおそれがあります。
- パンク補修液を使用したとき
空気圧が正確に計測できなくなることがあります。できるだけ早くレクサス販売店で点検を受け、空気圧バルブ／送信機を交換してください。

タイヤ空気圧警報システムを初期化するには

■ 初期化が必要なとき

- タイヤサイズの変更などにより、タイヤの指定空気圧が変更になったとき
- タイヤローテーションを実施したとき

システムを初期化すると、現在のタイヤの空気圧が標準値として記憶されます。



■ 初期化のしかた

- 1 車を安全な場所に駐車し、ハイブリッドシステムを停止する

車両が動いているときは、初期化できません。

- 2 タイヤの空気圧を指定の数値に調整する

タイヤ空気圧の調整はタイヤが冷えた状態で行ってください。タイヤ空気圧警報システムは、この空気圧を基準として作動します。

- 3 パワースイッチを ON モードにする
- 4 マルチインフォメーションディスプレイ内の  を選択する
- 5 メーター操作スイッチの **▽** または **△** を押し、“車両設定”を選択し  を押す
- 6 メーター操作スイッチの **▽** または **△** を押し、TPMS 画面を選択しタイヤ空気圧警告灯が 3 回点滅するまで  を長押しする

マルチインフォメーションディスプレイのタイヤ空気圧表示が“- -”になり、

タイヤの位置判定を開始します。

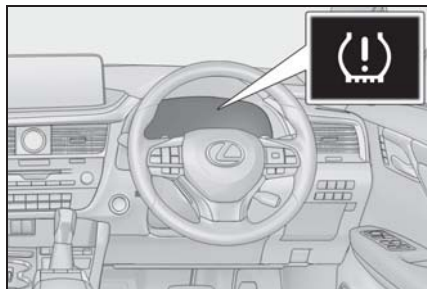

- 7 約 40km/h 以上で約 10 ~ 30 分走行すると、タイヤの空気圧がマルチインフォメーションディスプレイに表示されます。

位置判定が終了すると、再びタイヤ空気圧が表示されます。

タイヤ空気圧が表示されない場合でも、空気圧低下時はタイヤ空気圧警告灯が点灯します。

車両状態や走行条件、走行環境によっては、初期化に約 1 時間かかる場合があります。

知識

■ 初期化操作について

- 必ず指定空気圧に調整した上で初期化してください。
なお、空気圧の調整および初期化操作は、タイヤが冷えた状態で行ってください。
- 初期化中にパワースイッチを OFF にしてしまった場合は、次回 ON モードにしたとき、自動的に初期化処理が再開されるため、あらためて初期化操作をやり直す必要はありません。
- 初期化の必要がない状態で誤って初期化操作をしてしまったときは、タイヤが冷えている状態で指定空気圧に調整し、再度初期化操作を行ってください。
- タイヤ位置判定中にタイヤ空気圧が表

示されない場合でも、空気圧低下時はタイヤ空気圧警告灯が点灯します。

■ タイヤ空気圧警報システムの初期化がうまくいかないとき

未舗装の場所では初期化に時間がかかる場合があるため、できるだけ舗装された場所を走行してください。走行環境やタイヤの状態によりますが、通常約 10～30 分で終了します。約 10～30 分走行しても終了しない場合は、しばらく走行を続けてください。

約 1 時間走行し続けてもタイヤ空気圧が表示されない場合は、次の方法で走行してください。

- 安全な場所に約 20 分間停車したあと、約 40km/h 以上で適度に右左折や直進をしながら約 10～30 分走行する

ただし、次の場合は、初期化されておらずシステムが適切に働かないおそれがありますので、初期化し直してください。

- スイッチ操作時に警告灯が3回点滅しない場合（走行中は初期化を受け付けません）
- 初期化したあと、走行中にタイヤ空気圧警告灯が約 1 分間点滅後点灯した場合

上記の方法でうまくいかないときは、レクサス販売店にご相談ください。

警告

■ タイヤ空気圧警報システムを初期化するとき

必ず指定空気圧に調整してから初期化操作をしてください。

お守りいただかないと、タイヤ空気圧が低下してもタイヤ空気圧警告灯が点灯しない、または適切な空気圧でもタイヤ空気圧警告灯が点灯してしまうことがあります。

ID コードを登録するには

タイヤ空気圧バルブ／送信機には固有の ID コードが設定されており、タイヤ空気圧バルブ／送信機の交換時は、車両のコンピューターに ID コードを登録する必要があります。ID コードの登録については、レクサス販売店にご依頼ください。

知識

■ ID コードの登録について

車 1 台に対して、最大 2 セット分のホイールの ID コードを登録することができます。通常使用するタイヤとは別に、冬用タイヤを装着したホイールの ID コードをあらかじめ登録しておけば、冬用タイヤへの交換時に ID コードを登録しなおす必要がなく、便利です。

ID コードの切りかえについては、レクサス販売店にご相談ください。

タイヤ空気圧について

タイヤの空気圧を適正に維持するために、タイヤの空気圧点検を月に1回以上実施してください。



知識

■ タイヤ空気圧が適正でない場合

適切に調整されていないタイヤ空気圧で走行すると、次のようなことが起こる場合があります。

- 燃費の悪化
- 乗り心地や操縦安定性の低下
- 摩耗によるタイヤ寿命の低下
- 安全性の低下

ひんぱんにタイヤ空気圧が低下する場合は、レクサス販売店でタイヤの点検を受けてください。

■ タイヤ空気圧の点検のしかた

タイヤ空気圧の点検の際は、次のことをお守りください。

- タイヤが冷えているときに点検する
- タイヤ空気圧ゲージを必ず使用する
タイヤの外観だけでは空気圧が適正かどうか判断できません。
- 走行後はタイヤの発熱により空気圧が高くなります。異常ではありませんので減圧しないでください。
- 荷物を積んだり、多人数で乗車するときは荷重を不均等にかけないようにする

⚠ 警告

■ タイヤの性能を発揮するために

適正なタイヤ空気圧を維持してください。

タイヤ空気圧が適正に保たれていないと、次のようなことが起こるおそれがあり、重大な傷害におよぶか、最悪の場合死亡につながるおそれがあります。

- 過度の摩耗
- 偏摩耗
- 操縦安定性の低下
- タイヤの過熱による破裂
- タイヤとホイールのあいだからの空気漏れ
- ホイールの変形、タイヤの損傷
- 走行時にタイヤが損傷する可能性の増大
(路上障害物、道路のつなぎ目や段差など)

⚠ 注意

■ タイヤ空気圧の点検・調整をしたあとは

タイヤのバルブキャップを確実に取り付けてください。

バルブキャップをはずしていると、ほこりや水分がバルブに入り空気が漏れ、タイヤの空気圧が低下するおそれがあります。

エアコンフィルターの交換

エアコンを快適にお使いいただくために、エアコンフィルターを定期的に交換してください。

交換するには

- 1 パワースイッチを OFF にする
- 2 グローブボックスを開き、ダンパーステーのピンをはずす

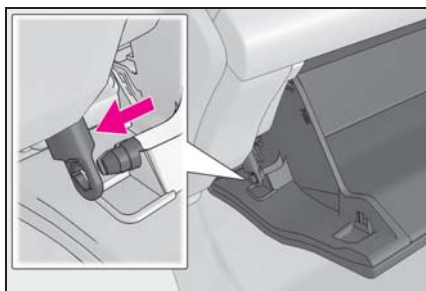

- 3 グローブボックス側面を内側に押し、上部のツメを片側ずつはずし、下部のツメをはずして取りはずす

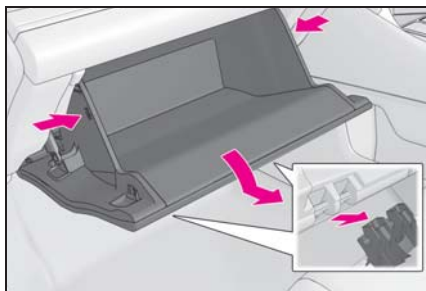

- 4 カバーを取りはずす

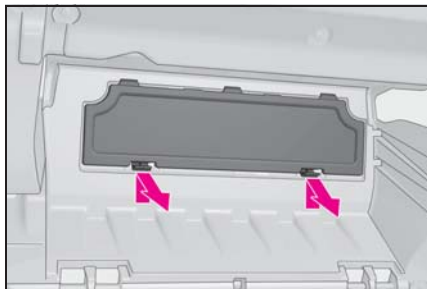

- 5 フィルターカバーのロックをはずし (A)、ツメからフィルターカバーを抜き (B)、フィルターカバーを取りはずす

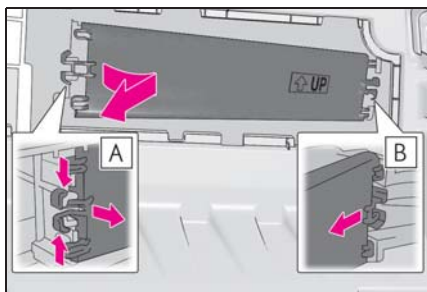

- 6 フィルターケースを取りはずす

フィルターの上に異物が付着している場合があります。

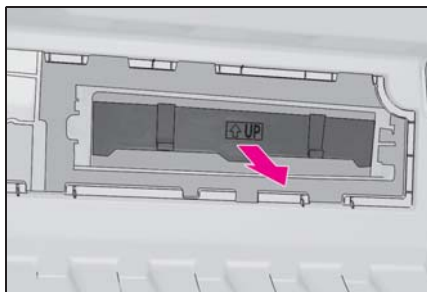

- 7 フィルターケースからフィルターを取りはずし、新しいフィルターと交換する

“↑ UP” マークの矢印が上を向くよ

うに取り付けます。

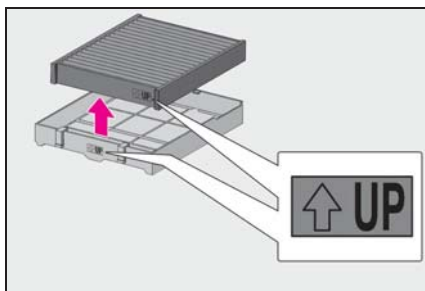

知識

■ エアコンフィルターの交換について

エアコンフィルターは下記の時期を目安に交換してください。

15000km [7500km^{※1}] ごと、ただし12ヶ月をこえないこと^{※2}

※1 大都市や寒冷地など、交通量や粉じんの多い地区

※2 芳香剤などの使用により脱臭寿命が著しく低下する場合があります。エアコンの臭いが気になりだしたらフィルターを交換してください。

■ エアコンの風量が減少したときは

フィルターの目詰まりが考えられますので、フィルターを交換してください。

⚠ 注意

■ エアコンを使用するときの注意

- フィルターを装着せずにエアコンを使用すると、故障の原因になることがあります。必ずフィルターを装着してください。
- フィルターは、交換するタイプです。水洗いやエアブローによる清掃はしないでください。

■ フィルターカバーの破損を防ぐために

- フィルターカバーのロックをはずすときに、フィルターカバーを矢印の方向に動かす際は、ツメに無理な力がかからないように注意してください。ツメが破損するおそれがあります。

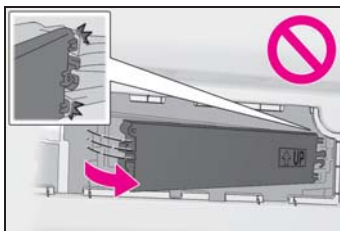

ワイパーゴムの交換

交換のしかた

- 1 ワイパースイッチを使ってワイパーの停止位置を、サービスポジションに切りかえてから、ワイパーを立ててください
(→P.204)
- 2 ワイパーブレードのロック解除ボタンを押しながら、ワイパーブレードを取りはずす

ワイパーアームのフック部を手でしっかり支えながら作業してください。

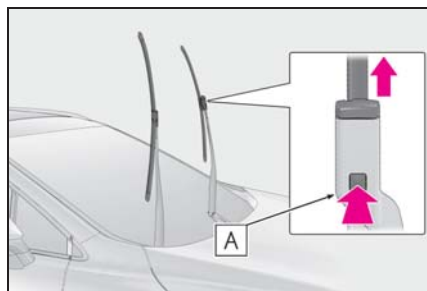

A フック部

- 3 マイナスドライバーなどを使って、キャップロックを解除しながらワイパーゴムを抜き取る

車両上方側のキャップロックを持って取りはずしてください。

ワイパーゴムとキャップロックは一体になっています。

ワイパーブレードを保護するためにマイナスドライバーの先端にテープなどを巻

いてください。

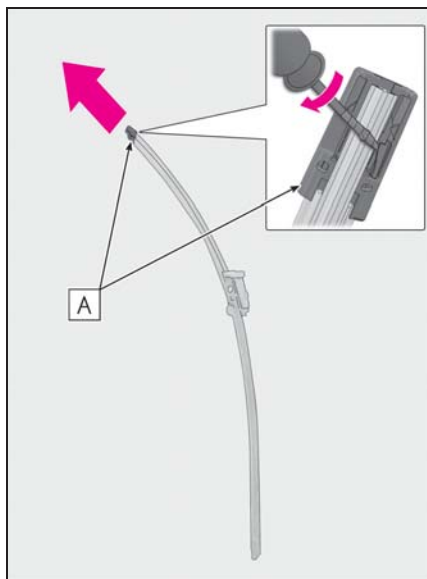

A キャップロック

- 4 新しいワイパーゴムを取りつける
ワイパーゴムを取りつけるときは、キャップロックがしっかり固定されるまで押しこんでください。

取りつけたあとは、確実にロックされていることを確認してください。

- 5 ワイパーブレードをワイパーアームに取りつける

ワイパーブレードのロックがかかるまでしっかり押しこんでください。

ワイパーアームのフック部を手でしっかり支えながら作業してください。

取りつけたあとは、確実にロックされていることを確認してください。

- 6 ワイパーを格納位置にもどす

ワイパーゴムを交換したあとは、ワイパーをボンネットの下の位置にもどしてから走行してください。(→P.205)

📖 知識

■ リヤワイパーの交換について

リヤワイパーを交換するときは、レクサス販売店にご相談ください。

■ ワイパーブレード・ワイパーゴムの取り扱いについて

誤った取り扱いをすると、ワイパーブレード、またはワイパーゴムが損傷するおそれがあります。ご自身でのワイパーブレード・ワイパーゴムの交換に不安がある場合は、レクサス販売店にご相談ください。

電子キーの電池交換

電池が消耗しているときは、新しい電池に交換してください。

📖 知識

■ 電子キーの電池が消耗していると次のような状態になります。

- スマートエントリー&スタートシステム・ワイヤレス機能が作動しない

- 作動距離が短くなる

■ カードキーの電池交換が必要なときはカードキーの電池は市販されていないため、レクサス販売店で交換してください。

事前に準備するもの

- マイナスドライバー
- リチウム電池 CR2032

📖 知識

■ リチウム電池 CR2032 の入手

電池はレクサス販売店・時計店およびカメラ店などで購入できます。

電池を交換するには

1 メカニカルキーを抜く

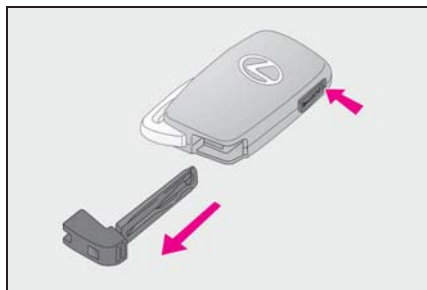

2 カバーをはずす

傷が付くのを防ぐため、マイナスドライバーの先端に布などを巻いて保護してください。

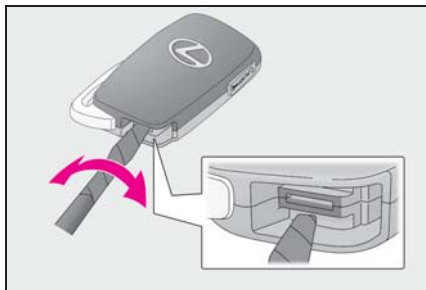

3 消耗した電池を取り出す

カバーをはずしたときに、上側のカバーに電子キーのモジュールが貼り付き、電池面が隠れている場合があります。この場合、電子キーのモジュールをひっくり返し、図のように電池が見える状態で作業してください。

新しい電池は、+極を上にして取り付けます。

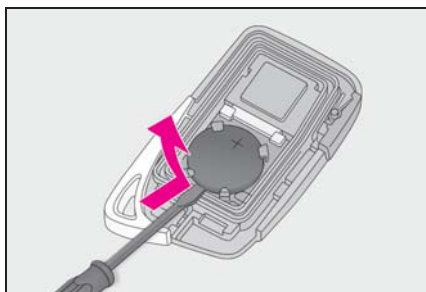

⚠ 警告

■ 電子キーの電池について

次のことを必ずお守りください。お守りいただかないと、重大な傷害におよぶか、最悪の場合死亡につながるおそれがあります。

- 誤って電池を飲み込まないように注意してください。化学熱傷のおそれがあります。

- 電子キーにはコイン電池もしくはボタン電池が使われています。電池を飲み込むと、わずか2時間で重度の化学熱傷を引き起こし、重大な傷害におよぶか、最悪の場合死亡につながるおそれがあります。

- 新しい電池および取りはずした電池は、お子さまにさわらせないでください。

- カバーがしっかり閉まらない場合はそのまま使用せず、お子さまの手の届かない場所に保管し、レクサス販売店で点検を受けてください。

- 誤って電池を飲み込んだ、または体の一部に入れてしまった場合は、すぐに医師の診察を受けてください。

■ 電池の爆発や可燃性の液体またはガスの漏れを防ぐために

- 同じタイプの電池と交換してください。異なったタイプの電池を使用すると、電池が爆発するおそれがあります。

- 極端に温度の高いところや、高度が高く極端に気圧が低いところに電池を持ち込まないでください。

- 電池を燃やしたり、つぶしたり、切ったりしないでください。

⚠ 注意

■ 交換後、正常に機能させるために

次のことを必ずお守りください。

- めれた手で電池を交換しない
錆の原因になります。
- 電池以外の部品に、ふれたり動かし
たりしない
- 電極を曲げない

ヒューズの点検・交換

ランプがつかないときや電気系統の装置が働かないときは、ヒューズ切れが考えられます。ヒューズ切れの点検を行ってください。

ヒューズの点検・交換をするには

- 1 パワースイッチを OFF にする
- 2 ヒューズボックスを開ける

▶ エンジンルーム

ツメを押してロックをはずし、カバーを持ち上げる

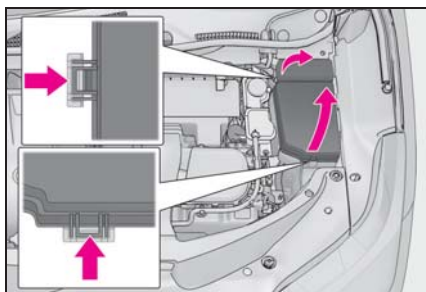

▶ 助手席足元

カバーを取りはずす

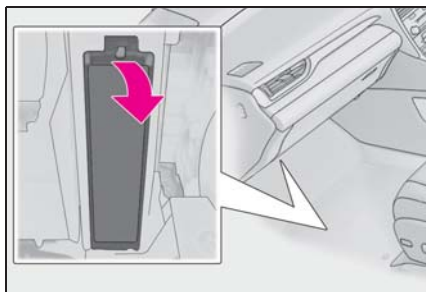

▶ ラゲージルーム (ヒューズボックス A)

RX450h :

フックを使ってデッキボードを固定する (→P.332)

クリップを取りはずし、補機バッテリーカバーを取りはずす

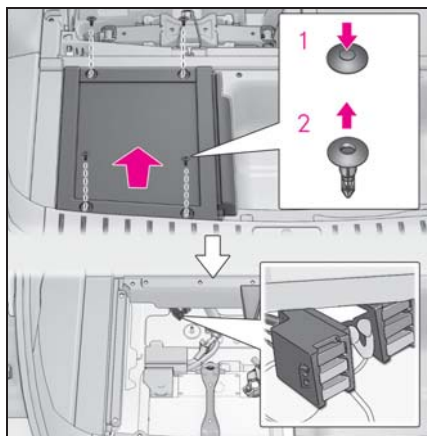

- 1 押す
- 2 引き抜く

RX450hL :

デッキボードとデッキサイドボックスカバーを取りはずす (→P.333)

補機バッテリーカバーを取りはずす



サイドトリムカバーを取りはずす

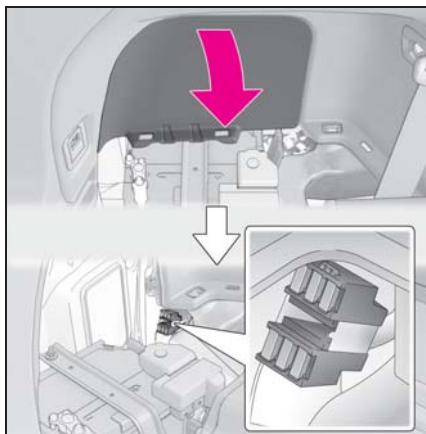

▶ ラゲージルーム (ヒューズボックス B)

RX450h :

ターミナルカバーを取りはずす

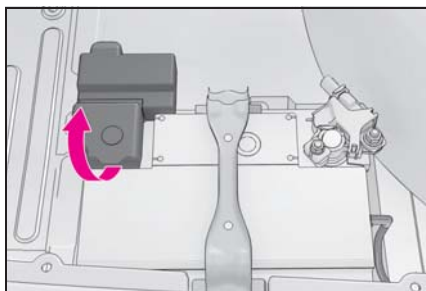

RX450hL :

ターミナルカバーを取りはずす

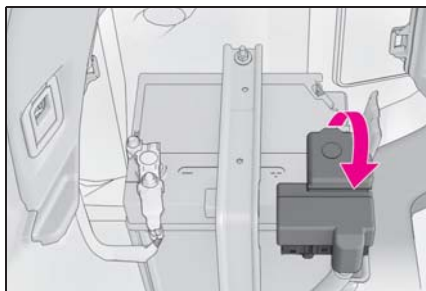

3 ヒューズを引き抜く

ヒューズはずしてヒューズを引き抜くこ

とができます。

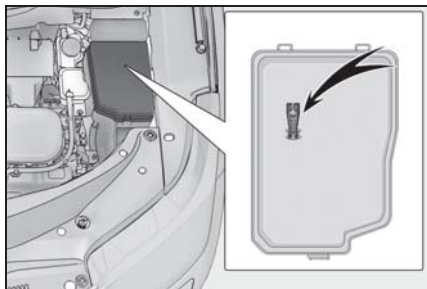

4 ヒューズが切れていないか点検する

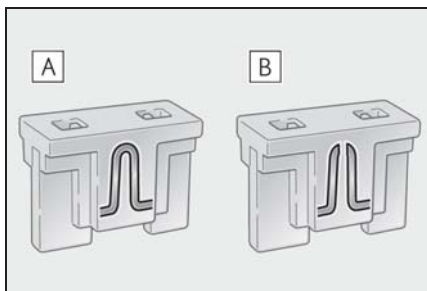

A 正常

B ヒューズ切れ

ヒューズボックスの表示に従い、規定容量のヒューズに交換します。

知識

■ ヒューズを交換したあとは

- 交換してもランプ類が点灯しないときは、電球を交換してください。(→P.377)
- 交換しても再度ヒューズが切れる場合は、レクサス販売店で点検を受けてください。
- 補機バッテリーからの回路に過剰な負荷がかかる

配線が損傷を受ける前にヒューズが切れるように設計されています。

■ 電球（バルブ）を交換するときは

この車両に指定されているレクサス純正品のご使用をおすすめします。

一部の電球は過電流を防止する専用回路に接続されているため、この車両指定のレクサス純正品以外は使用できない場合があります。

⚠ 警告

■ 車の故障や、車両火災を防ぐために

次のことをお守りください。

お守りいただかないと、車の故障や火災、けがをするおそれがあります。

● 規定容量以外のヒューズ、またはヒューズ以外のものを使用しないでください。

● 必ずレクサス純正ヒューズか同等品を使用してください。

● ヒューズやヒューズボックスを改造しないでください。

■ パワーコントロールユニット近くのヒューズボックスについて

高電圧部位・高電圧の配線が近くにあるため、絶対に点検・交換を行わないでください。

取り扱いを誤ると感電し、重大な傷害におよぶか、最悪の場合死亡につながるおそれがあります。

⚠ 注意

■ ヒューズを交換する前に

ヒューズが切れた原因が電気の過剰負荷だと判明したときは、レクサス販売店で点検を受けてください。

電球（バルブ）の交換

次に記載する電球は、ご自身で交換できます。電球交換の難易度は電球によって異なります。部品が破損するおそれがあるので、レクサス販売店で交換することをおすすめします。

電球の用意

切れた電球のW（ワット）数を確認してください。（→P.447）

パワーバックドアの作動停止

→P.123

バルブ位置

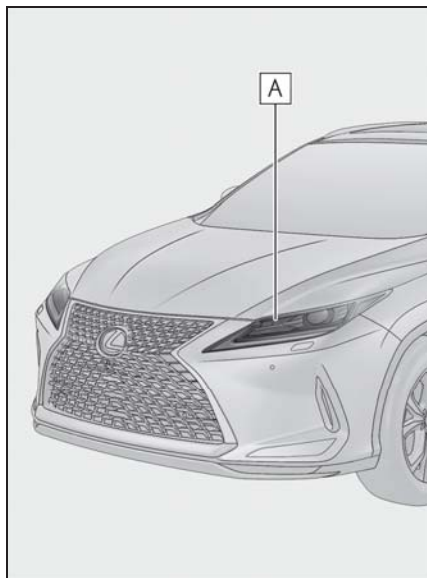

A フロント方向指示灯／非常点滅灯（三眼フルLEDヘッドランプ非装着車）

■ 次の電球を交換するには

次の電球が切れたときは、レクサス販売店で交換してください。

- ヘッドランプロービーム
- ヘッドランプハイビーム
- フロント方向指示灯／非常点滅灯
(三眼フルLED ヘッドランプ装着車)
- 車幅灯／LED テイライト
- フロントフォグランプ
- コーナーリングランプ
- リヤフォグランプ★
- リヤ方向指示灯／非常点滅灯
- サイド方向指示灯／非常点滅灯
- 尾灯／制動灯
- 後退灯
- リヤサイドマーカーランプ
- ハイマウントストップランプ
- 番号灯
- アウトサイドドアハンドル照明

★：グレード、オプションなどにより、装備の有無があります。

知識

■ LED ランプについて

フロント方向指示灯／非常点滅灯（三眼フルLED ヘッドランプ非装着車）以外のランプは、数個のLEDで構成されています。もしLEDがひとつでも点灯しないときは、レクサス販売店で交換してください。

■ レンズ内の水滴と曇り

レンズ内の一時的な曇りは、機能上問題ありません。ただし、次のようなときは、レクサス販売店にご相談ください。

- レンズ内側に大粒の水滴が付いている
- ランプ内に水がたまっている

■ 電球（バルブ）を交換するときは
→P.377

電球交換のしかた

■ フロント方向指示灯／非常点滅灯 (三眼フルLED ヘッドランプ非装着車)

- 1 エンジンルームカバーを取りはずす

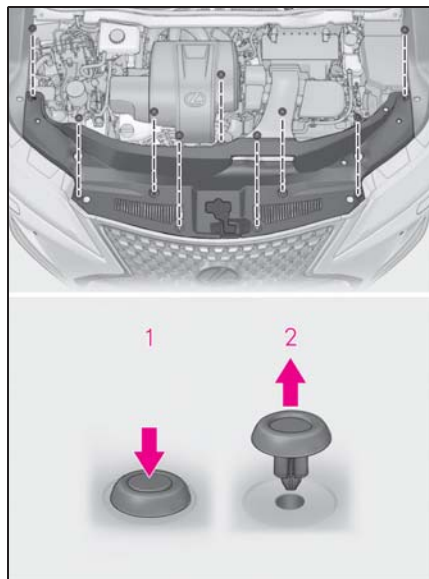

- 1 クリップ中央部分を押し込む
- 2 クリップを取りはずす

- 2 運転席側：ウォッシャー液補給口のボルトを取りはずす

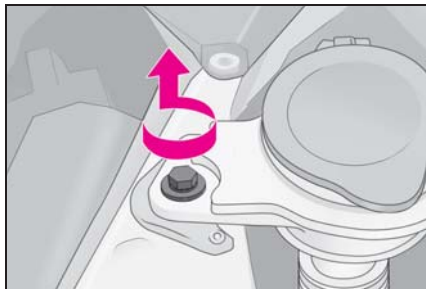

- 3 運転席側：キャップを開けブラケットAを取りはずして、ウォッシャー液補給口の位置をずらす

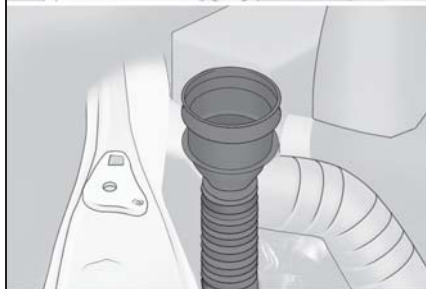
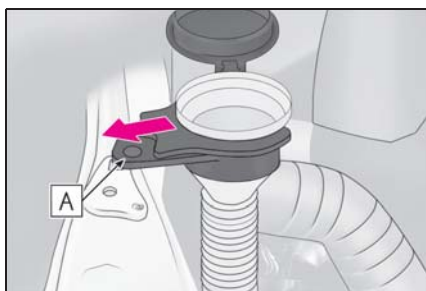

- 4 ソケットを左にまわして取りはずす

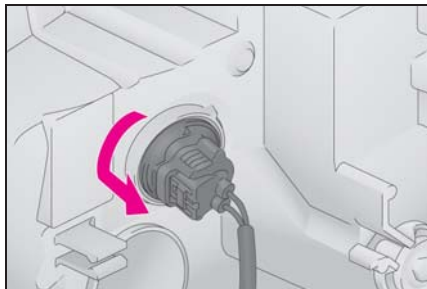

- 5 電球を取りはずす

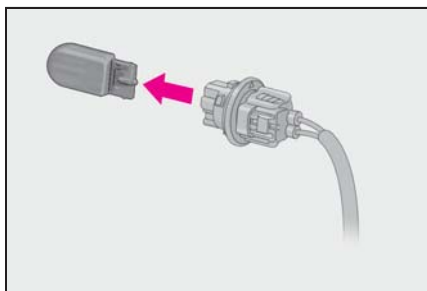

- 6 新しい電球を取り付け、ソケットをランプ本体に挿し込み右にまわして取り付ける

ソケットを取り付けたあとは、ソケットを軽くゆさぶってぐらつきがないことを確認し、いったんフロント方向指示灯／非常点滅灯を点灯させ、ソケットの取り付け部からランプの光がもれていないことを目視確認してください。

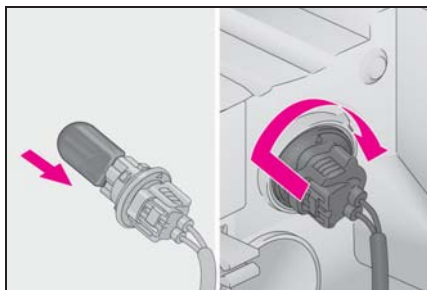

- 7 運転席側：ブラケット**A**を取り付け、キャップを閉じる

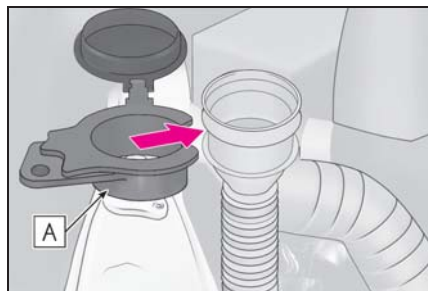

- 8 運転席側：ウォッシャー液補給口を固定する

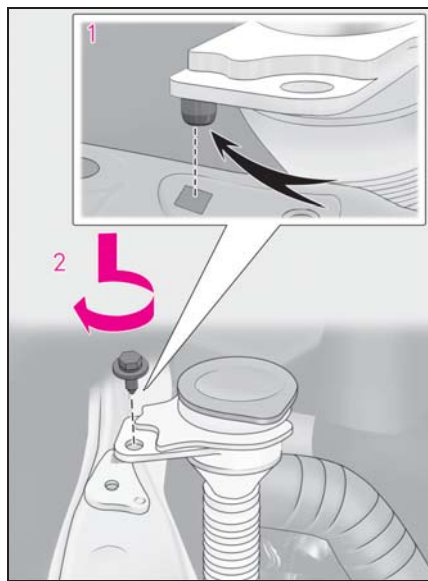

- 1 ツメの位置を合わせてウォッシャー液補給口を取り付ける
- 2 ボルトで固定する

- 9 エンジンルームカバーを取り付ける

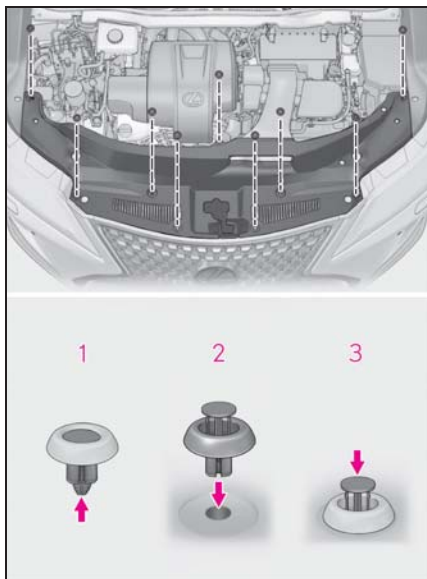

- 1 クリップの中央部分を押し上げる
- 2 挿し込む
- 3 クリップ中央部分を押し下す

⚠ 警告

■ けがを防ぐために

バルブ交換を実施する前に、パワースイッチを OFF にしてください。熱くなった部品でやけどをしたり、作動中の部品に巻き込まれて重大な傷害を受けるおそれがあり危険です。

■ 電球を交換するときは

- ランプを消灯してください。消灯直後は高温になっているため、交換しないでください。やけどすることがあります。

 **警告**

- 電球のガラス部を素手でふれないでください。
やむを得ずガラス部を持つ場合は、電球に油脂や水分を付着させないために、乾いた清潔な布などを介して持ってください。
また、電球を傷付けたり、落下させたりすると球切れや破裂することがあります。
 - 電球や電球を固定するための部品はしっかり取り付けてください。取り付けが不十分な場合、発熱や発火、またはヘッドランプ内部への浸水による故障や、レンズ内に曇りが発生することがあります。
 - 電球・ソケット・電気回路および構成部品を、修理または分解しないでください。
感電により、重大な傷害におよぶか、最悪の場合死亡につながるおそれがあります。
- **お車の故障や火災を防ぐために**
- 電球が正しい位置にしっかりと取り付けられていることを確認してください。
 - 発熱を防ぐために、電球を取り付ける前に W (ワット) 数を確認してください。

7-1. まず初めに

故障したときは.....	384
非常点滅灯（ハザードランプ）	385
発炎筒	385
車両を緊急停止するには	386
水没したときは.....	387

7-2. 緊急時の対処法

けん引について.....	388
警告灯がついたときは	393
警告メッセージが表示されたときは	401
パンクしたときは（タイヤパンク応 急修理キット装着車）	405
パンクしたときは（応急用タイヤ装 着車）.....	415
ハイブリッドシステムが始動できな いときは	426
キーをなくしたときは	427
給油扉が開かないときは	428
電子キーが正常に働かないときは	429
補機バッテリーがあがったときは	431
オーバーヒートしたときは	437
スタックしたときは.....	440

故障したときは

故障のときはすみやかに次の指示に従ってください。

対処のしかた

- 非常点滅灯 (→P.385) を点滅させながら、車を路肩に寄せ停車する

非常点滅灯は、故障などでやむを得ず路上駐車する場合、他車に知らせるため使用します。

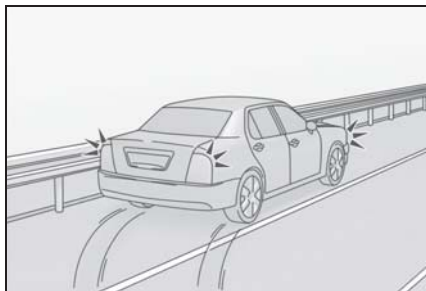

- 高速道路や自動車専用道路では、次のことに従う
 - 1 同乗者を避難させる
 - 2 車両の50m以上後方 (A) に発炎筒 (→P.385) と停止表示板を置くか、停止表示灯を使用する
- 見通しが悪い場合はさらに後方に置いてください。
- 発炎筒は、燃料もれの際やトンネル内では使用しないでください。

- 3 その後、ガードレールの外側などに避難する

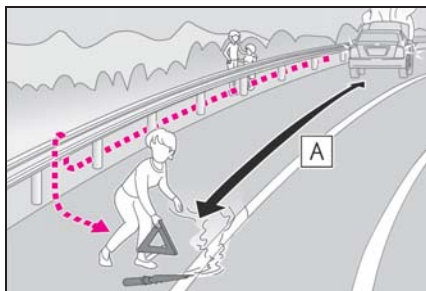

知識

■ 停止表示板・停止表示灯について

- 高速道路や自動車専用道路でやむを得ず駐停車する場合は、停止表示板または停止表示灯の表示が、法律で義務付けられています。
- 停止表示板・停止表示灯のご購入については、レクサス販売店にお問い合わせください。

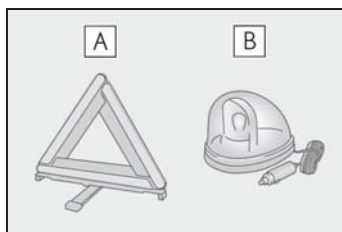

A 停止表示板

B 停止表示灯

非常点滅灯（ハザードランプ）

故障などでやむを得ず路上駐車する場合、他車に知らせるために使用してください。

点滅させるには

スイッチを押す

すべての方向指示灯が点滅します。
もう一度押すと消灯します。

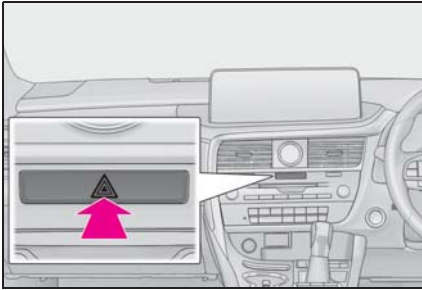

知識

■ 非常点滅灯について

- ハイブリッドシステム停止中（READYインジケータが点灯していないとき）に、非常点滅灯を長時間使用すると、補機バッテリーがあがるおそれがあります。
- SRSエアバッグの作動時または後方から強い衝撃を受けたときは、非常点滅灯が自動で点滅します。
非常点滅灯スイッチを2回押すか、約20分経過すると消灯します。
（衝撃の度合いや事故の状況によっては点滅しないことがあります。）

発炎筒

高速道路や踏切などでの故障・事故時に非常信号用として使用します。
（トンネル内や可燃物の近くでは使用しないでください）
発炎時間は約5分です。非常点滅灯と併用してください。

発炎筒を使うには

- 1 助手席足元の発炎筒を取り出す

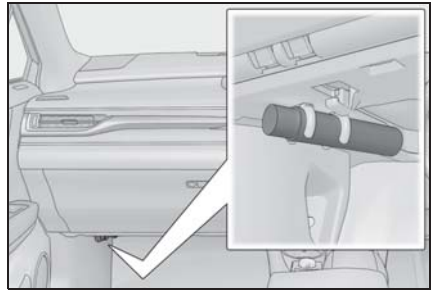

- 2 本体をまわしながら抜き、本体を逆さにして挿し込む

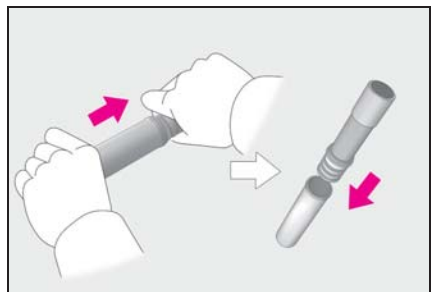

- 3 先端のフタを取り、すり薬 **A** で発炎筒の先端をこすり、着火させる

必ず車外で使用してください。
着火させる際は、筒先を顔や体に向けな

いでください。

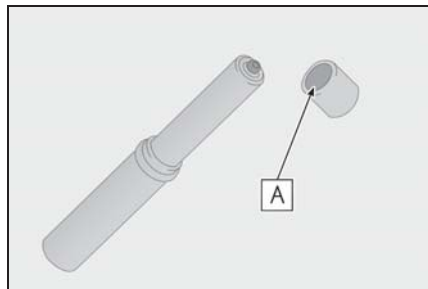

知識

■ 発炎筒の交換について

本体に表示してある有効期限が切れる前に、レクサス販売店で求めください。有効期限が切れると、着火しなかったり、炎が小さくなる場合があります。

警告

■ 発炎筒を使用してはいけない場所

次の場所では、発炎筒を使用しないでください。

煙で視界が悪くなったり、引火するおそれがあるため危険です。

- トンネル内
- ガソリンなど可燃物の近く

■ 発炎筒の取り扱いについて

次のことを必ずお守りください。お守りいただかないと、重大な傷害を受けるおそれがあり危険です。

- 使用中は、発炎筒を顔や体に向けたり、近付けたりしない
- 発炎筒は、お子さまにさわらせない

車両を緊急停止するには

万一、車が止まらなくなったときの非常時のみ、以下の手順で車両を停止させてください。

車を停止するには

- 1 ブレーキペダルを両足でしっかりと踏み続ける

ブレーキペダルをくり返し踏まないでください。通常より強い力が必要となり、制動距離も長くなります。

- 2 シフトレバーを N に入れる
 - ▶ シフトレバーが N に入った場合
- 3 減速後、車を安全な道路脇に停める
- 4 ハイブリッドシステムを停止する
 - ▶ シフトレバーが N に入らない場合
- 3 ブレーキペダルを両足で踏み続け、可能な限り減速させる
- 4 パワースイッチを 2 秒以上押し続けるか、素早く 3 回以上連続で押しハイブリッドシステムを停止する

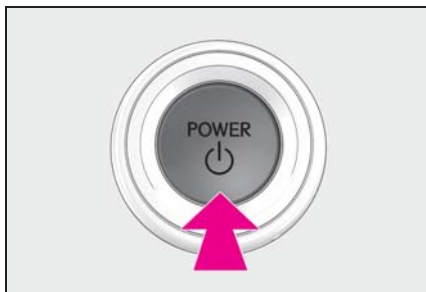

- 5 車を安全な道路脇に停める

警告

■ 走行中にやむを得ずハイブリッドシステムを停止するとき

ハンドル操作が重くなるため、車のコントロールがしにくくなり危険です。ハイブリッドシステムを停止する前に、十分に減速するようにしてください。

水没したときは

万一、車両が水没したときは、落ち着いて次のように対処してください。

- まずシートベルトをはずしてください。
- ドアを開けることができる場合、ドアを開けて車外に出てください。
- ドアを開けることができない場合、パワーウィンドウスイッチでドアガラスを開けて窓から車外に出てください。
- パワーウィンドウスイッチでドアガラスが開けられない場合、落ち着いて車内外の水圧差がなくなるまで浸水するのを待ってからドアを開けて車外に出てください。

警告

■ 緊急脱出用ハンマー※の使用について

この車両のリヤドアガラス・リヤウィンドウガラスは緊急脱出用ハンマー※で割ることはできますが、フロントウィンドウガラス・フロントドアガラスは合わせガラスのため、緊急脱出用ハンマー※で割ることができません。

※ 詳しくはレクサス販売店にお問い合わせください。

■ 窓から車外に出るときは

着座位置、乗員の体格等によっては、窓から車外に脱出できない場合があります。

けん引について

けん引は、できるだけレックス販売店または専門業者にご依頼ください。その場合は、レッカー車または、車両運搬車を使用することをおすすめします。

やむを得ず他車にロープでけん引してもらう場合は、車両積載車までの移動など、できるだけ短距離にとどめてください。

警告

次のことを必ずお守りください。お守りいただかないと、重大な傷害におよぶか、最悪の場合死亡につながるおそれがあります。

■ レッカー車でけん引するとき

▶ FF（前輪駆動）

必ず前輪を持ち上げるか、4輪とも持ち上げた状態で運搬してください。前輪が地面に着いた状態でけん引すると、駆動系部品が破損したり、モーターが回転することにより発電され、故障や破損の状態によっては火災が発生するおそれがあります。

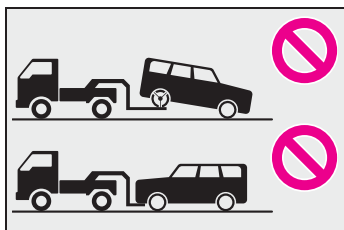

▶ AWD（4輪駆動）

4輪とも持ち上げた状態で運搬してください。タイヤが地面に着いた状態でけん引すると、駆動系部品の破損や、車が台車から飛び出したり、モーターが回転することにより発電され、故障や破損の状態によっては火災が発生するおそれがあります。

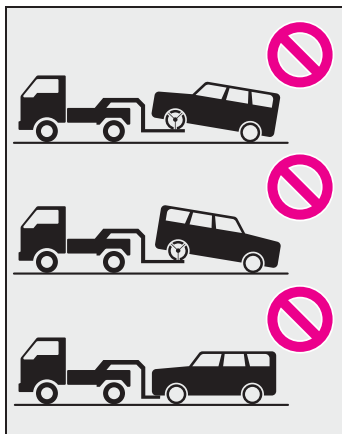

■ 他車にけん引してもらうときの運転について

- けん引フックやロープに過剰な負荷をかける急発進などを避けてください。けん引フックやロープが破損し、その破片が周囲の人などにあたり、重大な傷害を与えるおそれがあります。
- パワースイッチを OFF にしないでください。ハンドルがロックされ、ハンドル操作ができなくなるおそれがあります。
- けん引フックを車両に取り付けるとき

指定の位置にしっかりと取り付けてください。指定の位置にしっかりと取り付けていないとけん引時にフックがはずれるおそれがあります。

⚠ 注意

■ 車両の損傷を防ぐために

● 他車にけん引してもらうときは次のことを必ずお守りください。

- ・ ワイヤロープは使用しない
- ・ 速度 30km/h 以下、距離は車両積載車までの移動など、できるだけ短距離にとどめる
- ・ 前進方向でけん引する
- ・ サスペンション部などにロープをかけない

● この車両で他車やボート（トレーラー）などをけん引しないでください。

■ 長い下り坂でけん引するときは

レッカー車で前輪を持ち上げるか（FF [前輪駆動]）、4 輪とも持ち上げた状態でけん引してください。

レッカー車でけん引しないと、ブレーキが過熱し効きが悪くなるおそれがあります。

■ 輸送用フックについて

輸送用フックで他車に引っ張り出してもらったり、他車をけん引したりしないでください。装置の変形や車両の損傷などにつながるおそれがあります。

けん引の前に販売店への連絡が必要な状況

次の場合は、駆動系の故障が考えられるため、レクサス販売店または専門業者へご連絡ください。

- ハイブリッドシステムの異常を示す警告メッセージが表示され、車が動かない
- 異常な音がする

レッカー車でけん引するとき

- ▶ 前向きにけん引するときは FF（前輪駆動）

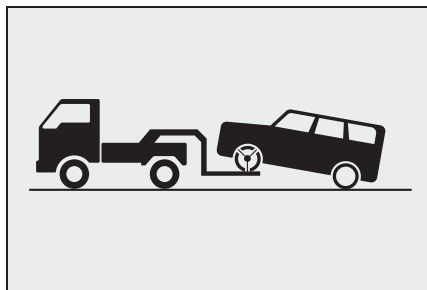

パーキングブレーキを解除する
オートモードを OFF にしてください。
（→P.186）

- ▶ 前向きにけん引するときは AWD（4 輪駆動）

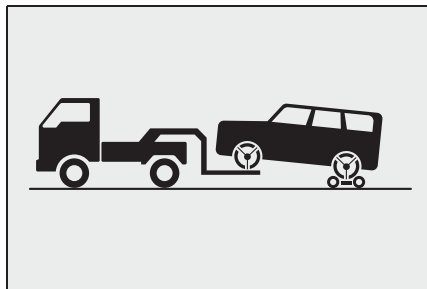

台車を使用して後輪を持ち上げる

- ▶ うしろ向きにけん引するときは

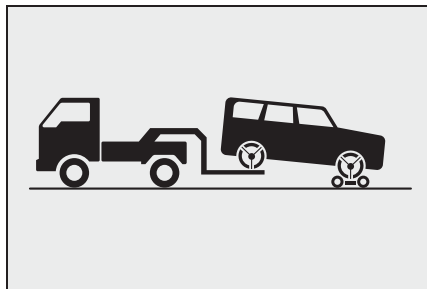

台車を使用して前輪を持ち上げる

⚠ 注意

■ レッカー車でけん引するとき

車両の損傷を防ぐために図のようなレッカー車ではけん引しないでください。

▶ FF（前輪駆動）

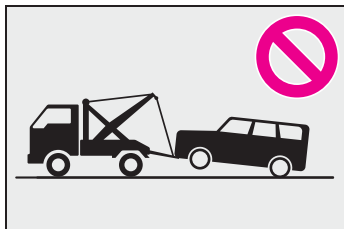

▶ AWD（4輪駆動）

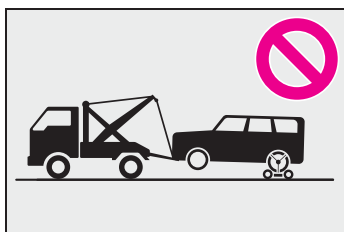

車両運搬車を使用するとき

車両運搬車で輸送するときは、図の場所で固縛する

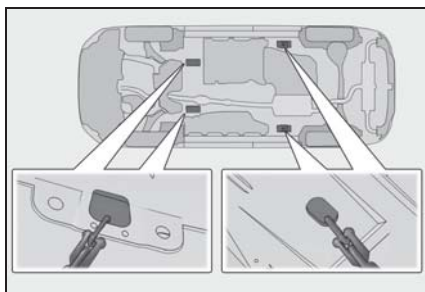

鎖やケーブルなどを使用して車両を固縛する場合は図に黒く示す角度が45°になるように固縛する

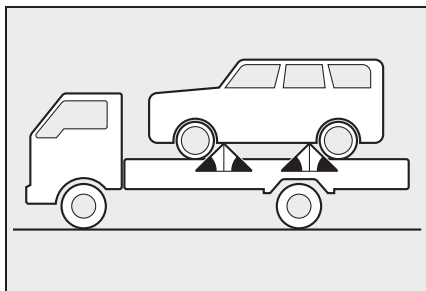

⚠ 注意

■ 車両運搬車に車を固縛するとき

ケーブル等を過度に締め付けすぎないでください。車両の損傷につながるおそれがあります。

他車にけん引してもらおうとき

他車にけん引してもらおうときは、けん引フックを取り付ける必要があります。手順に従って取り付けてください。

1 けん引フックを取り出す
(→P.416, 406)

2 フタをはずす

▶ F SPORT 以外

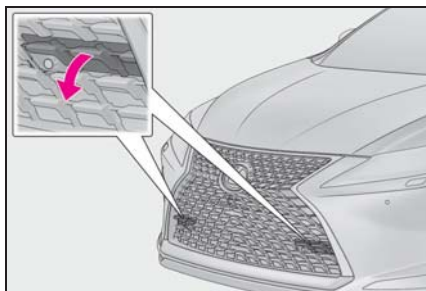

▶ F SPORT

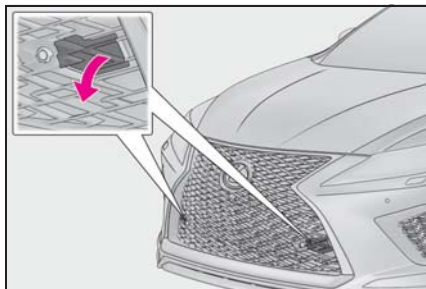

- 3 けん引フックを穴に挿し込んでまわし、軽く締める

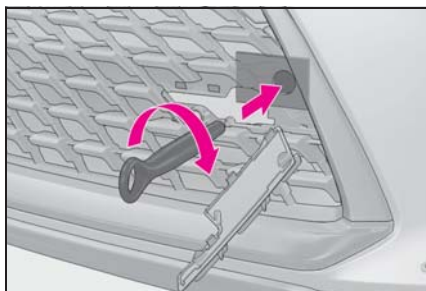

- 4 ホイールナットレンチや金属の固い棒などを使い確実に取り付ける

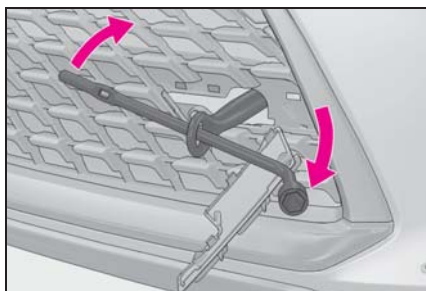

- 5 車体に傷が付かないようにロープをけん引フックにかける

車体に傷が付かないように注意してください。また、前進方向でけん引してください。

- 6 ロープの中央に白い布を付ける
布の大きさ：

0.3m 平方 (30cm×30cm) 以上

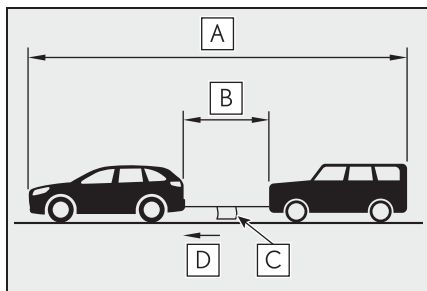

- A 25m 以内

- B 5m 以内

- C 白い布

- D けん引方向

- 7 運転者はけん引される車両に乗り、ハイブリッドシステムを始動する

ハイブリッドシステムが始動しないときは、パワースイッチを ON にしてください。

- 8 けん引される車両のシフトレバーを N にしてから、パーキングブレーキを解除する

オートモードを OFF にしてください。
(→P.186)

けん引中は、ロープがたるまないよう、減速時なども前の車の速度に合わせてください。

シフトレバーがシフトできないときは：→P.181

知識

■けん引フックの使用目的

けん引フックはけん引してもらうときに使うものであり、他車をけん引するためのものではありません。

■他車にけん引してもらうときに

ハイブリッドシステムが停止していると

ブレーキの効が悪くなったり、ハンドル操作が通常より重くなったりします。

■ホイールナットレンチについて

ラゲージルームに搭載されています。
(→P.406, 416)

■輸送用フックについて

このフックは船舶固縛で車両を輸送するときに固定するためのものです。他車に引っ張り出してもらったり、他車をけん引したりすることはできません。

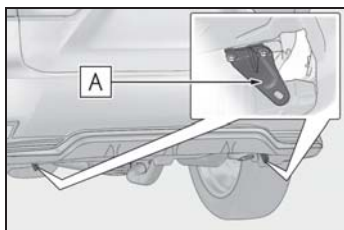

A 輸送用フック

警告灯がついたときは

警告灯が点灯または点滅したままの場合は、落ち着いて次のように対処してください。なお、点灯・点滅しても、その後消灯すれば異常ではありません。ただし、同じ現象が再度発生した場合は、レクサス販売店で点検を受けてください。

警告灯・警告ブザーへの対応

■ ブレーキ警告灯

警告灯	警告内容・対処方法
 (赤色)	<ul style="list-style-type: none"> ●ブレーキ液の不足 ●ブレーキシステムの異常 → ただちに安全な場所に停車し、レクサス販売店へ連絡してください。走行を続けると危険です。

■ ブレーキ警告灯

警告灯	警告内容・対処方法
 (黄色)	<ul style="list-style-type: none"> ●回生ブレーキシステムの異常 ●電子制御ブレーキシステムの異常 ●電動パーキングブレーキシステムの異常 → ただちにレクサス販売店で点検を受けてください。

■ 高水温警告灯※（警告ブザー）

警告灯	警告内容・対処方法
	エンジン冷却水の高温異常 → ただちに安全な場所に停車し、対処方法（→P.437）に従ってください。

※ マルチインフォメーションディスプレイに表示されます。

■ ハイブリッドシステム過熱警告灯※（警告ブザー）

警告灯	警告内容・対処方法
	ハイブリッドシステムが過熱 → 安全な場所に停車し、対処方法（→P.438）に従ってください。

※ マルチインフォメーションディスプレイに表示されます。

■ 充電警告灯★※

警告灯	警告内容・対処方法
	<p>警告灯が点灯した場合：</p> <p>充電システムの異常</p> <p>→ ただちに安全な場所に停車し、レクサス販売店へ連絡してください。走行を続けると危険です。</p> <p>警告灯が点滅した場合：</p> <p>補機バッテリーの充電不足</p>

※ F SPORT 以外：マルチインフォメーションディスプレイに表示されます。

F SPORT：メーターに表示されます。

★：グレード、オプションなどにより、装備の有無があります。

■ 油圧警告灯※（警告ブザー）

警告灯	警告内容・対処方法
	<p>エンジンオイル圧力の異常</p> <p>→ ただちに安全な場所に停車し、レクサス販売店へ連絡してください。</p>

※ マルチインフォメーションディスプレイに表示されます。

■ エンジン警告灯

警告灯	警告内容・対処方法
	<ul style="list-style-type: none"> ● ハイブリッドシステムの異常 ● エンジン電子制御システムの異常 ● 電子制御スロットルの異常 ● オートマチックトランスミッション電子制御システムの異常 <p>→ ただちにレクサス販売店で点検を受けてください。</p>

■ SRS エアバッグ/プリテンショナー警告灯

警告灯	警告内容・対処方法
	<ul style="list-style-type: none"> ● SRS エアバッグシステムの異常 ● プリテンショナー付きシートベルトシステムの異常 <p>→ ただちにレクサス販売店で点検を受けてください。</p>

■ ABS & ブレーキアシスト警告灯

警告灯	警告内容・対処方法
	<ul style="list-style-type: none"> ●ABS の異常 ●ブレーキアシストの異常 → ただちにレクサス販売店で点検を受けてください。



■ ブレーキオーバーライドシステム/ドライブスタートコントロール警告灯 ※（警告ブザー）

警告灯	警告内容・対処方法
	ブザーが鳴った場合： <ul style="list-style-type: none"> ●ブレーキオーバーライドシステムの異常 ●ドライブスタートコントロール作動時 ●ドライブスタートコントロールの異常 ●PKSB（パーキングサポートブレーキ）★作動時 → マルチインフォメーションディスプレイに表示されているメッセージの指示に従ってください。 ブザーが鳴らなかった場合： ブレーキオーバーライドシステム作動時 → アクセルペダルから足を離し、ブレーキペダルを踏んでください。

※ マルチインフォメーションディスプレイに表示されます。

★：グレード、オプションなどにより、装備の有無があります。

■ パワーステアリング警告灯（警告ブザー）

警告灯	警告内容・対処方法
 (赤色)	EPS（エレクトリックパワーステアリング）の異常 → ただちにレクサス販売店で点検を受けてください。
 (黄色)	

■ 燃料残量警告灯



警告灯	警告内容・対処方法
	燃料の残量が約 11L 以下になった → 燃料を補給する

■ 運転席・助手席シートベルト非着用警告灯（警告ブザー※）

警告灯	警告内容・対処方法
	運転席・助手席シートベルトの非着用 → シートベルトを着用する 助手席乗員がいるときは、助手席乗員もシートベルトを着用してください。

※ 運転席・助手席シートベルト非着用警告ブザー：
 運転席・助手席シートベルト非着用のまま車速が一定以上になると、警告ブザーが一定時間断続的に鳴ります。

■ リヤ席シートベルト非着用警告灯※¹（警告ブザー※²）

警告灯	警告内容・対処方法
 (RX450h) or  (RX450hL)	リヤ席シートベルトの非着用 → シートベルトを着用する

※¹ センターパネルに表示されます。

リヤ席の乗員の有無に関わらず、リヤ席シートベルト非着用の状態でパワースイッチを ON モードにした場合、一定時間点灯します。

※² リヤ席シートベルト非着用警告ブザー：

リヤ席シートベルト非着用（いずれかのシートベルト脱着により、リヤ席シートベルト非着用警告灯が点灯している状態）のまま車速が一定以上になると、警告ブザーが一定時間断続的に鳴ります。

■ タイヤ空気圧警告灯

警告灯	警告内容・対処方法
	<ul style="list-style-type: none"> ●パンクによるタイヤ空気圧の低下 ●自然要因によるタイヤ空気圧の低下 ●タイヤ空気圧警報システムの異常 → ただちに安全な場所に停車し、対処方法（→P.399）に従ってください。

■ LTA 表示灯（警告ブザー）

警告灯	警告内容・対処方法
 (橙色)	LTA（レーントレーシングアシスト）の異常 → マルチインフォメーションディスプレイに表示されているメッセージの指示に従ってください。（→P.230）

■ クリアランスソナー OFF 表示灯★（警告ブザー）

警告灯	警告内容・対処方法
 (点滅)	クリアランスソナーの異常 → ただちにレクサス販売店で点検を受けてください。 センサー部の汚れなどによりシステムが一時的に使用できない → マルチインフォメーションディスプレイに表示されているメッセージの指示に従ってください。（→P.261）

★：グレード、オプションなどにより、装備の有無があります。

■ RCTA OFF 表示灯★（警告ブザー）

警告灯	警告内容・対処方法
 (点滅)	RCTA（リヤクロストラフィックアラート）の異常 → ただちにレクサス販売店で点検を受けてください。 レーダーセンサー周辺のリヤバンパー（→P.254）に汚れや付着物がある → マルチインフォメーションディスプレイに表示されているメッセージの指示に従ってください。（→P.267）

★：グレード、オプションなどにより、装備の有無があります。

■ PKSB OFF 表示灯★（警告ブザー）

警告灯	警告内容・対処方法
 (点滅)	ブザーが鳴った場合： PKSB（パーキングサポートブレーキ）の異常 → ただちにレクサス販売店で点検を受けてください。 ブザーが鳴らなかった場合： センサー部の汚れなどによりシステムが一時的に使用できない → マルチインフォメーションディスプレイに表示されているメッセージの指示に従ってください。（→P.275, 401）

★：グレード、オプションなどにより、装備の有無があります。

■ PCS 警告灯

警告灯	警告内容・対処方法
 (点滅または点灯)	<p>警告ブザーが鳴った場合：</p> <p>プリクラッシュセーフティの異常 → ただちにレクサス販売店で点検を受けてください。</p> <p>警告ブザーが鳴らない場合：</p> <p>プリクラッシュセーフティが一時的、または対処を行うまで作動停止している → マルチインフォメーションディスプレイに表示されているメッセージの指示に従ってください。(→P.213, 403)</p> <p>プリクラッシュセーフティがOFF、またはVSC（ピークルスタビリティコントロール）システムが停止しているときも点灯します。 → P.221</p>

■ スリップ表示灯

警告灯	警告内容・対処方法
	<p>警告灯が点灯した場合：</p> <ul style="list-style-type: none"> ●VSC システムの異常 ●TRC システムの異常 ●ヒルスタートアシストコントロールシステムの異常 <p>→ ただちにレクサス販売店で点検を受けてください。</p> <p>警告灯が点滅した場合：</p> <p>ABS・VSC・TRC システムが作動していることを表します。</p>

■ パーキングブレーキ表示灯

警告灯	警告内容・対処方法
 (点滅)	<p>パーキングブレーキが完全にかかっていない、または解除されていない可能性があります。</p> <p>→ パーキングブレーキスイッチを再度操作してください。</p> <p>パーキングブレーキが解除されていないときは点灯します。 解除後、消灯すれば正常です。</p>

■ ブレーキホールド作動表示灯

警告灯	警告内容・対処方法
 (点滅)	<p>ブレーキホールドシステムの異常 → ただちにレクサス販売店で点検を受けてください。</p>

■ マスターウォーニング

警告灯	警告内容・対処方法
	システムの異常時にブザーと共に点灯・点滅し、マルチインフォメーションディスプレイ上に警告メッセージを表示します。 → P.401

知識

■ 警告ブザーについて

状況によっては、外部の騒音やオーディオの音などにより、ブザー音が聞こえない場合があります。

■ シートベルト非着用警告灯の乗員検知センサーの作動について

● 助手席に乗員がいなくても、シートに荷物などを置くと、センサーが重量を検知して警告灯が点滅することがあります。

● 助手席に座布団などを敷くと、センサーが乗員を検知せず警告灯が作動しないことがあります。

■ パワーステアリング警告灯／警告ブザーについて

補機バッテリーの充電が不十分な場合、または一時的に電圧が下がった場合に警告灯が点灯し、警告ブザーが鳴ることがあります。

■ タイヤ空気圧警告灯が点灯した場合

タイヤがパンクしていないか確認してください。

パンクしているときは：→P.405, 415

パンクしていないときは：

パワースイッチを OFF にしたあとで再度 ON モードにして、タイヤ空気圧警告灯が点灯しているか点滅しているかを確認してください。

▶ タイヤ空気圧警告灯が1分間点滅したあとに点灯した場合

タイヤ空気圧警報システムに異常があるおそれがあります。ただちにレクサス販売店で点検を受けてください。

▶ タイヤ空気圧警告灯が点灯した場合

1 タイヤが十分に冷えてから空気圧を確認し、適切な値に調整してください。

2 数分たっても警告灯が消灯しない場合は、指定空気圧であることを確認し、タイヤ空気圧警報システムの初期化を行ってください。(→P.367)

初期化を行ってから数分たっても警告灯が消灯しない場合は、ただちにレクサス販売店で点検を受けてください。

■ 自然要因によるタイヤ空気圧警報について

自然な空気もれ、外気温による空気圧の変化など、自然要因によりタイヤ空気圧警告灯が点灯することがあります。この場合、タイヤ空気圧を適切な値に調整してください。数分後に警告灯が消灯します。

■ 応急用タイヤ★に交換した場合

応急用タイヤには空気圧バルブ／送信機は装備されていません。タイヤがパンクした場合、応急用タイヤに交換しても空気圧警告灯は消灯しません。

★：グレード、オプションなどにより、装備の有無があります。

■ タイヤ空気圧警報システムが正常に働かないおそれがある状況

→P.365

 **警告**
■ ABS 警告灯とブレーキ警告灯が同時に点灯したときは

ただちに安全な場所に停車し、レクサス販売店にご連絡ください。

ABS またはブレーキアシストシステムに異常が発生しているだけでなく、強めのブレーキの際に車両が不安定になるおそれがあり、重大な傷害におよぶか、最悪の場合死亡につながるおそれがあります。

■ パワーステアリング警告灯が点灯したときは

黄色に点灯したときは操作力補助が制限され、赤色に点灯したときは操作力補助がなくなるため、ハンドル操作が非常に重くなる場合があります。

ハンドル操作が通常より重いときは、ハンドルをしっかりを持ち、通常より強く操作してください。

■ タイヤ空気圧警告灯が点灯した場合

次のことを必ずお守りください。お守りいただかないと、駆動系部品の損傷や不安定な操縦特性により、重大な傷害におよぶか、最悪の場合死亡につながるおそれがあります。

- できる限り速やかに安全な場所に停車し、タイヤ空気圧を調整してください。
- タイヤ空気圧を調整したあとも警告灯が点灯する場合はタイヤがパンクしている可能性があります。タイヤを確認し、パンクしている場合はスペアタイヤに交換するかタイヤパンク応急修理キットで応急修理し、最寄りのレクサス販売店でタイヤを修理してください。

- 急ハンドル・急ブレーキを避けてください。
タイヤの状態が悪化すると、ハンドル操作やブレーキが効かなくなるおそれがあります。

■ タイヤの破裂、突然の空気もれが発生した場合

急激にタイヤ空気圧が低下した場合は、タイヤ空気圧警報システムによる警報ができない場合があります。

 **注意**
■ タイヤ空気圧警報システムについての注意

- 純正ホイール以外を使用した場合、バルブ/送信機から発信する電波の飛び方がかわり、システムが正常に作動しないことがあります。
- 構造・メーカー・銘柄・トレッドパターンが異なるタイヤを使用しないでください。タイヤ空気圧警報システムが正常に作動しないことがあります。
- タイヤ空気圧警告灯の点灯および点滅は、初期化操作 (→P.367) では解除できない場合があります。(→P.399)

警告メッセージが表示されたときは

マルチインフォメーションディスプレイには、システムの故障や誤った操作をしたときの警告、メンテナンスが必要であることをお知らせするメッセージが表示されます。メッセージが表示されたときは、メッセージの内容に従って対処してください。

F SPORT 以外：

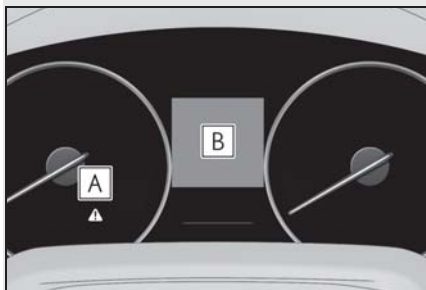

A マスターウォーニング

マルチインフォメーションディスプレイに警告メッセージが表示されているとき、点灯・点滅します。

B マルチインフォメーションディスプレイ

マルチインフォメーションディスプレイのメッセージに従ってください。処置後に再度メッセージが表示されたときは、レクサス販売店へご連絡ください。

F SPORT：

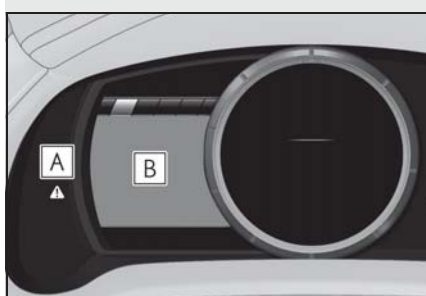

A マスターウォーニング

マルチインフォメーションディスプレイに警告メッセージが表示されているとき、点灯・点滅します。

B マルチインフォメーションディスプレイ

マルチインフォメーションディスプレイのメッセージに従ってください。

処置後に再度メッセージが表示されたときは、レクサス販売店へご連絡ください。

メッセージと警告作動

メッセージの内容によって警告灯や警告ブザーの作動が次のように切りかわります。ディーラーで点検をするように表示されたときは、ただちにレクサス販売店で点検を受けてください。

	警告ブザー※	警告内容
点灯	あり	走行にかかわるシステムの故障や、そのまま放置すると思わぬ危険を招くおそれがあるなどの重要なメッセージを意味します。
点滅	あり	車両への損傷や、思わぬ危険を招くおそれがあるなどのメッセージを意味します。
点灯	なし	電装品の故障や状態、メンテナンスのお知らせなどのメッセージを意味します。
点滅	なし	車両を正しく操作していない場合や、操作方法のアドバイスなどを意味します。

- 上記の点灯・点滅状況、ブザーの吹鳴状況と異なる場合があります。その際は表示された内容に従ってすみやかに対応してください。
- メッセージと同時に専用警告灯が点灯・点滅する場合があります。その際は、各警告灯が点灯・点滅したときの対処方法（→P.393）に従ってください。

※ メッセージを最初に表示したときに作動します。

知識

■ 警告メッセージについて

文中の警告メッセージの表示は、使用状況や車両の仕様により実際の表示と異なる場合があります。

■ 警告ブザーについて

状況によっては、外部の騒音やオーディオの音などにより、ブザー音が聞こえない場合があります。

■ “駐車時はPレンジに入れてください”が表示されたときは

シフトレバーがP以外でパワースイッチをOFFにせずに運転席ドアが開いたときにメッセージが表示されます。

駐車時はPにしてください。

■ “ハイブリッドシステム高温 出力制限中です”が表示されたときは

負荷の高い走行状況（例えば、長い上り坂を走行）のときにメッセージが表示される場合があります。

対処方法：→P.437

■ “駆動用電池保護が必要 Nレンジの使用を控えてください”が表示されたときは

シフトレバーがNのときにメッセージが表示されることがあります。

シフトレバーがNでは充電できないため、停車するときはシフトレバーをPにしてください。

- “駆動用電池保護が必要 P レンジにして再始動してください” が表示されたときは

一定時間シフトレバーがNになっていると、駆動用電池の残量が低下し、メッセージが表示されます。

車両を動かす場合は、シフトレバーをPにして、ハイブリッドシステムを再始動してください。

- “N レンジです アクセルを緩めて希望レンジに切りかえてください” が表示されたときは

シフトレバーがNで、アクセルペダルを踏んだときにメッセージが表示されます。

アクセルペダルから足を離し、シフトレバーをDまたはRにしてください。

- “停車時はブレーキを踏んでください” が表示されたときは

上り坂などでの停車時にアクセルペダルを踏んで車両を保持するとメッセージが表示される場合があります。

そのままの状態を続けるとハイブリッドシステムが過熱するおそれがあります。アクセルペダルから足を離し、ブレーキペダルを踏んでください。

- “バッテリー保護のため自動で電源を Off しました” が表示されたときは

自動電源 OFF 機能が作動したときにメッセージが表示されます。次回エンジン始動時にエンジン回転数を少し高めにして約5分間その回転数を保持し、補機バッテリーを充電してください。

- “ヘッドランプシステム故障 販売店で点検してください” が表示されたときは

次のシステムに異常があるおそれがあります。ただちにレクサス販売店で点検を受けてください。

- LED ヘッドランプ

- ヘッドランプオートレベリングシステム

- アダプティブハイビームシステム★

- オートマチックハイビーム★

★：グレード、オプションなどにより、装備の有無があります。

- “クルーズコントロール 一時使用不可取扱書を確認ください” が表示されたときは

レーダークルーズコントロール（全車速追従機能付き）のシステムが一時的、または対処を行うまで使用できません。（要因および対処方法 → P.213）

- “クルーズコントロール 現在使用できません” が表示されたときは

レーダークルーズコントロール（全車速追従機能付き）のシステムが一時的に使用不可と判断されています。しばらく走行してからレーダークルーズコントロール（全車速追従機能付き）を再度設定してください。

- 前方カメラの異常を示すメッセージが表示されたときは

次のシステムが一時的もしくは対処を行うまで使用できなくなります。（→ P.213, 398）

- PCS（プリクラッシュセーフティ）

- LTA（レーンレーシングアシスト）

- アダプティブハイビームシステム★

- オートマチックハイビーム★

- RSA（ロードサインアシスト）

- レーダークルーズコントロール（全車速追従機能付き）

- 先行車発進告知機能

★：グレード、オプションなどにより、装備の有無があります。

■ 販売店での点検をうながすメッセージが表示されたときは

警告メッセージで名称が表示されたシステム、または部位などに問題が発生しています。すみやかにレクサス販売店で点検を受けてください。

■ 取扱書の確認をうながすメッセージが表示されたときは

- “エンジン冷却水高温”が表示されたときは、対処方法に従ってください。(→P.437)

● 次のメッセージが表示されたときは、故障している可能性があります。ただちにレクサス販売店で点検を受けてください。

- ・ “スマートエントリー&スタートシステム故障”
- ・ “ハイブリッドシステム故障”
- ・ “エンジン系故障”
- ・ “バッテリー系故障”
- ・ “アクセル系故障”

● 次のメッセージが表示されたときは、故障している可能性があります。ただちに安全な場所に停車し、レクサス販売店へ連絡してください。走行を続けると危険です。

- ・ “故障のためブレーキ力が低下”
- ・ “充電システム故障”
- ・ “エンジン油圧不足”

● “補機バッテリー（始動用）充電不足”が表示されたときは、次の対処方法に従ってください。

- ・ 数秒後[※]に表示が消えたときは：
約15分以上、ハイブリッドシステムが作動した状態を保持し、補機バッテリーを充電してください。
- ・ 表示が消えないときは：
「補機バッテリーがあがったときは」(→P.431)の手順でハイブリッドシステムを始動してください。

※ 約6秒間表示されます。

⚠ 注意

- “電力消費が大きいため一部の空調・ヒータ作動を制限中です”がひんばんに表示されるときは

充電系の異常や補機バッテリーが劣化している可能性があります。レクサス販売店で点検を受けてください。

- “補機バッテリー（始動用）充電不足 取扱書を確認してください”がひんばんに表示されるときは

補機バッテリーが劣化している可能性があります。その状態で放置しておくと、補機バッテリーあがりを起こすおそれがあるため、レクサス販売店で補機バッテリーの点検を受けてください。

パンクしたときは（タイヤパンク応急修理キット装着車）

タイヤパンク応急修理キット装着車には、スペアタイヤが搭載されていません。

タイヤがパンクしたときは、タイヤパンク応急修理キットで応急修理することができます。釘やネジなどが刺さった程度の軽度なパンクを応急修理できます。（パンク補修液 1 本につき、応急修理できるタイヤは 1 本です）

タイヤパンク応急修理キットで応急修理したタイヤの修理・交換については、レクサス販売店にご相談ください。

⚠ 警告

■ タイヤがパンクしたときは

パンクしたまま走行しないでください。短い距離でも、タイヤとホイールが修理できないほど損傷したり、思わぬ事故につながるおそれがあり危険です。

応急修理する前に

- 地面が固く平らで安全な場所に移動する
- パーキングブレーキをかける
- シフトレバーを P にする
- ハイブリッドシステムを停止する
- 非常点滅灯を点滅させる（→P.385）
- タイヤの損傷程度を確認する
釘やネジなどが刺さっている場合の

み、タイヤを応急修理してください。

- ・ タイヤに刺さっている釘やネジなどは抜かないでください。抜いてしまうと穴が大きくなりすぎ、応急修理ができなくなることがあります。
- ・ パンク補修液がもれないようにするため、パンク箇所が分かっている場合は、パンク箇所が上になるように車両を移動してください。

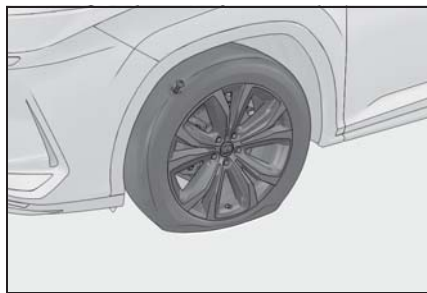

📖 知識

■ 応急修理キットで修理できないパンク

次の場合は、応急修理キットでは応急修理できません。レクサス販売店にご連絡ください。

- タイヤ空気圧が不十分な状態で走行してタイヤが損傷しているとき
- タイヤ側面など、接地面以外に穴や損傷があるとき
- タイヤがホイールから明らかにはずれているとき
- タイヤに 4mm 以上の切り傷や刺し傷があるとき
- ホイールが破損しているとき
- 2 本以上のタイヤがパンクしているとき
- 1 本のタイヤに 2 箇所以上の切り傷や刺し傷があるとき
- 補修液の有効期限がきれているとき

タイヤパンク応急修理キット・工具の搭載位置

▶ RX450h

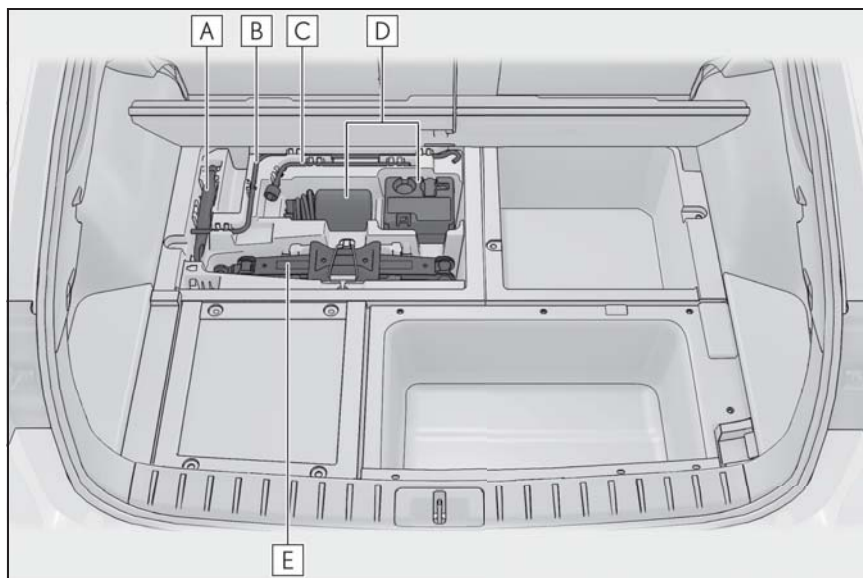

- A** けん引フック
- B** ジャッキハンドル
- C** ホイールナットレンチ
- D** タイヤパンク修理キット
- E** ジャッキ※

※ ジャッキの使い方 (→P.417, 418)

▶ RX450hL

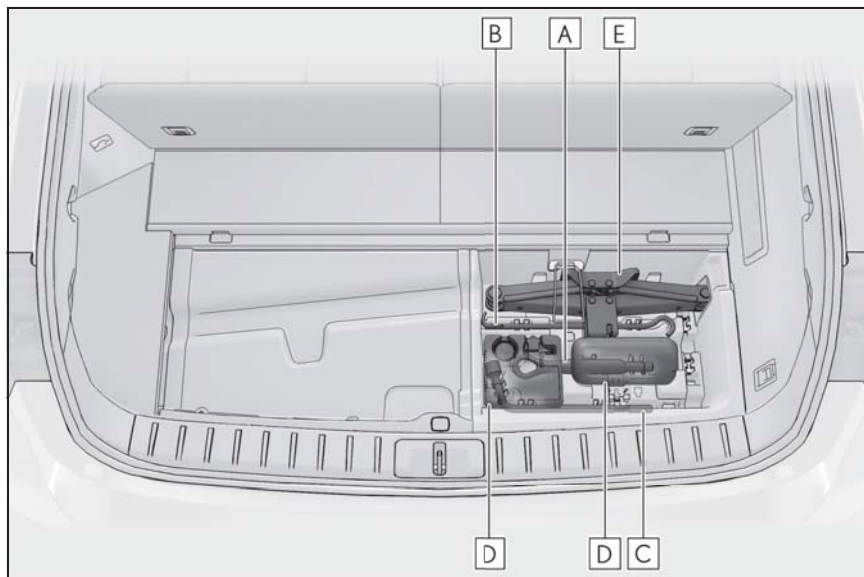

A けん引フック

B ジャッキハンドル

C ホイールナットレンチ

D タイヤパンク修理キット

E ジャッキ※

※ ジャッキの使い方 (→P.417, 418)

タイヤパンク応急修理キットの内容／各部の名称

▶ ボトル

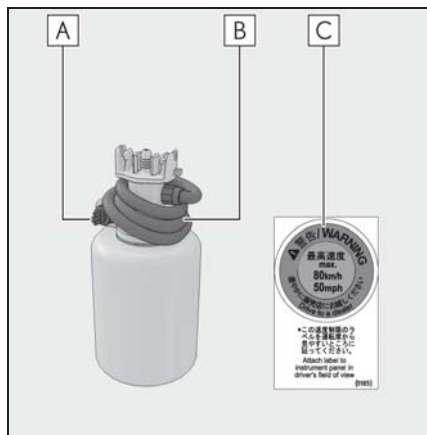

A 空気逃がしキャップ

B ホース

C 速度制限ラベル

▶ コンプレッサー

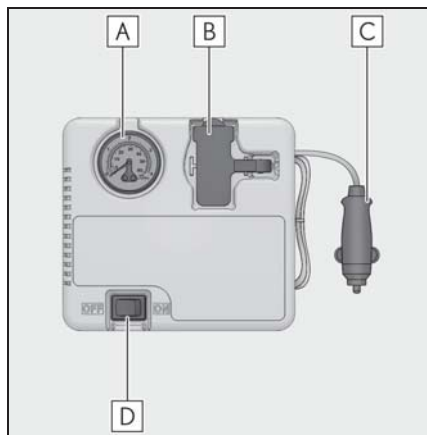

A 空気圧計

B ゴム栓

C 電源プラグ

D 電源スイッチ

□ 知識

■ 応急修理キットについて

- パンク補修液には有効期限があります。有効期限はボトルに表示されています。有効期限が切れる前に交換してください。交換については、レクサス販売店にご相談ください。
- 応急修理キットのパンク補修液は、1本のタイヤを一度だけ応急修理できます。使用したパンク補修液の交換は、レクサス販売店にご相談ください。コンプレッサーは、くり返し使用できます。
- 外気温が -40°C ～ 60°C のときに使用できます。
- 応急修理キット搭載車両の装着タイヤ専用です。指定タイヤサイズ以外のタイヤや、他の用途には使用しないでください。
- パンク補修液が衣服に付着すると、シミになる場合があります。
- パンク補修液がホイールやボデーに付着した場合、放置すると取れなくなるおそれがあります。ぬれた布などですみやかにふき取ってください。
- 応急修理キット作動中は、大きな音がしますが故障ではありません。
- タイヤ空気圧の点検や調整には使用しないでください。

■ 応急修理キットの点検について

パンク補修液の有効期限の確認は定期的に行ってください。有効期限はボトルに表示されています。有効期限が切れたパンク補修液は使用しないでください。応急修理キットによる修理が正常にできない場合があります。

警告

■ 応急修理キットについて

次のことを必ずお守りください。
お守りいただかないと、思わぬ事故につながるおそれがあり危険です。

- 応急修理キットは指定の位置に収納してください。
急ブレーキ時などに応急修理キットが飛び出したりして破損したり、思わぬ事故につながるおそれがあり危険です。
- 応急修理キットはお客様の車専用です。他の車には使わないでください。他の車に使うと思わぬ事故につながるおそれがあり危険です。
- 指定タイヤサイズ以外のタイヤや他の用途には使用しないでください。パンク修理が完全に行われず、思わぬ事故につながるおそれがあり危険です。

■ パンク補修液について

- 誤って飲み込むと健康に害があります。その場合はできるだけたくさん水を飲み、ただちに医師の診察を受けてください。
- もし目に入ったり、皮膚に付着したりした場合には、水でよく洗い流してください。それでも異常を感じたときは、医師の診察を受けてください。

タイヤパンク応急修理キットの取り出し方

- 1 フックを使ってデッキボードを固定する (→P.332)

2 応急修理キットを取り出す

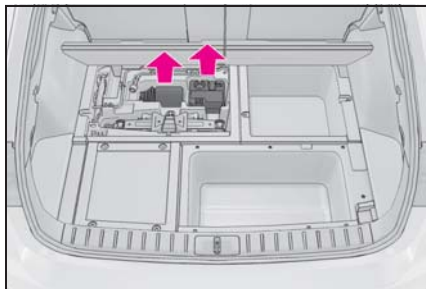

応急修理をするには

- 1 パンクしたタイヤのバルブから、バルブキャップを取りはずす

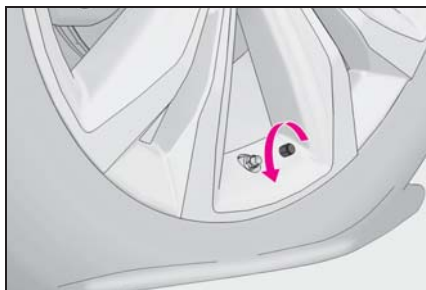

- 2 ホースをのぼし、空気逃がしキャップを取りはずす

空気逃がしキャップは再度使用するため、なくさないように保管してください。

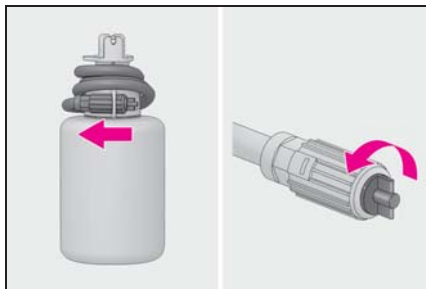

- 3 ホースをバルブに接続する
ホース先端を時計まわりにまわして、で

きるだけ奥までねじ込みます。

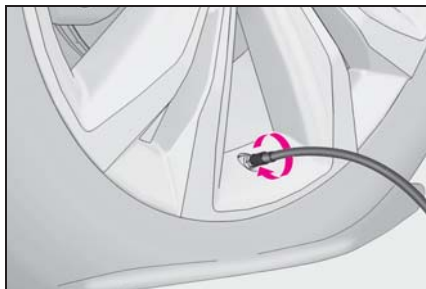

- 4 コンプレッサーのスイッチが OFF であることを確認する

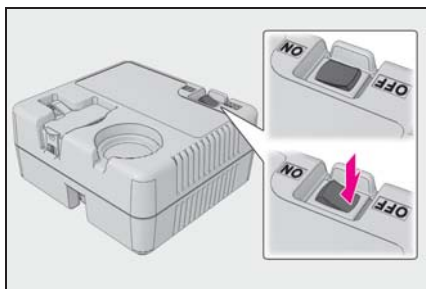

- 5 コンプレッサーのゴム栓をはずす

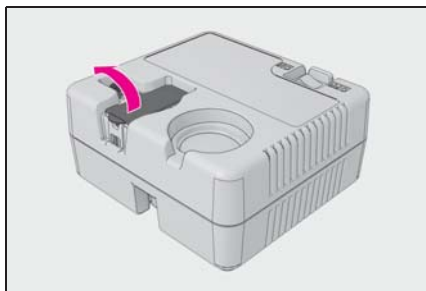

- 6 コンプレッサーの電源プラグを取りはずす

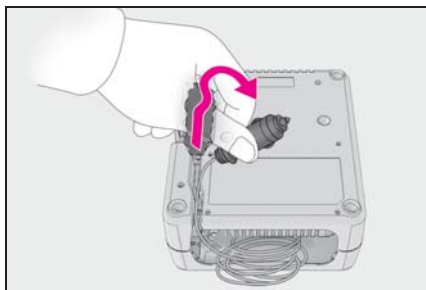

- 7 コンプレッサーの電源プラグをアクセサリーソケットに挿し込む (→P.341)

- 8 ボトルをコンプレッサーに接続する

しっかり接続されているか確認してください。

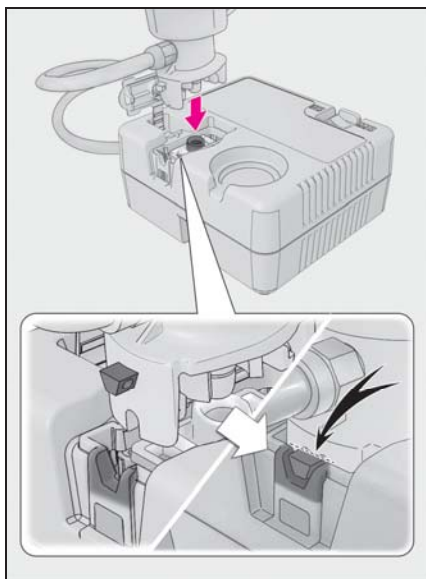

- 9 付属のラベルを図のように貼り付ける

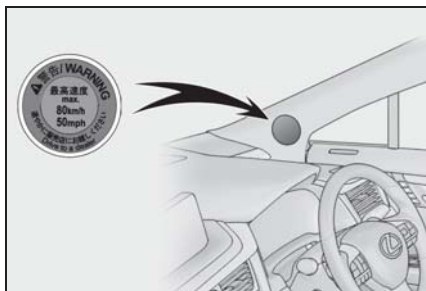

- 10 タイヤの指定空気圧を確認する
運転席側の空気圧ラベルで確認することができます。(→P.363)

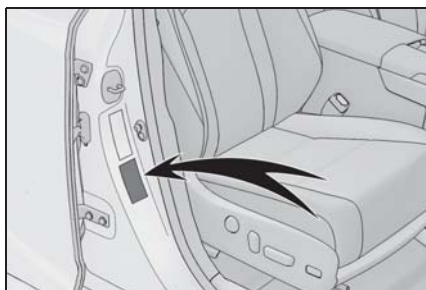

- 11 ハイブリッドシステムを始動する
(→P.174)

- 12 コンプレッサーのスイッチを ON にし、パンク補修液と空気を充填する

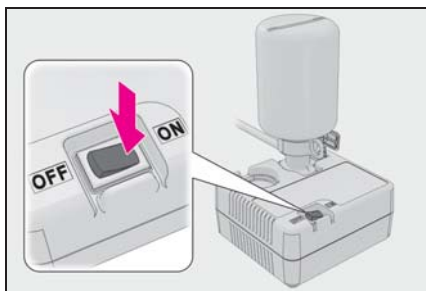

- 13 空気圧が指定空気圧になるまで充填する

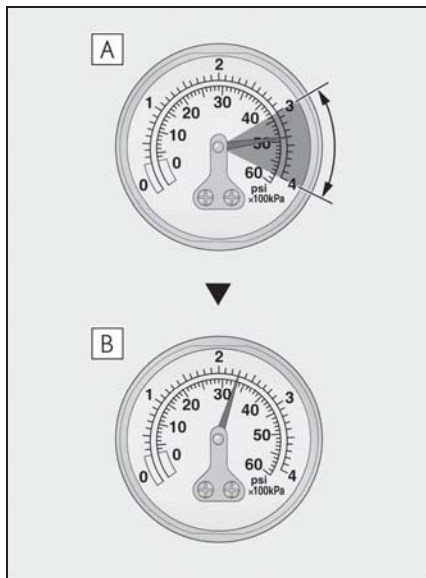

- A 一時的に空気圧計が 300 ~ 400kPa (3.0 ~ 4.0kg/cm²) まで上昇し、徐々に減少します。
- B スイッチを ON にしてから 1 分 ~ 5 分程度で実際の空気圧になります。

コンプレッサーのスイッチを OFF にして確認してください。空気の入れすぎに注意して、指定空気圧になるまで充填・確認をくり返してください。

25 分以上充填しても指定空気圧にならない場合は、応急修理できません。コンプレッサーのスイッチを OFF にしてレクサス販売店にご連絡ください。

空気を入れすぎたときは、指定空気圧になるまで空気を抜いてください。(→P.413, 447)

- 14 コンプレッサーのスイッチが OFF であることを確認した上で、アクセサリソケットから電源ブ

ラグを抜き、タイヤのバルブから
応急修理キットのホースを取りは
ずす

ホースを取りはずすときにパンク補修液
がもれる可能性があります。

15バルブキャップを応急修理したタイ
ヤのバルブに取り付ける

16ボトルのホース先端に空気逃がし
キャップを取り付ける

空気逃がしキャップを取り付けないとパ
ンク補修液がもれ、お車が汚れる可能性
があります。

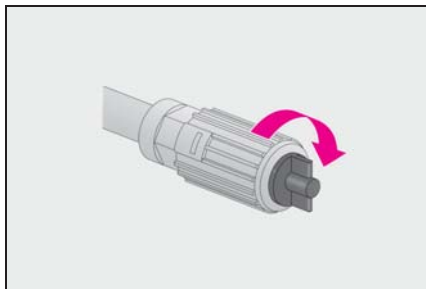

17いったん、ボトルとコンプレッ
サーを接続したままラゲージルー
ム内に収納する

18タイヤ内のパンク補修液を均等に
広げるために、すみやかに約
5km 程度、速度 80km/h 以下で
安全に走行する

19走行後、平坦な場所に停車し、再
度コンプレッサーを接続する

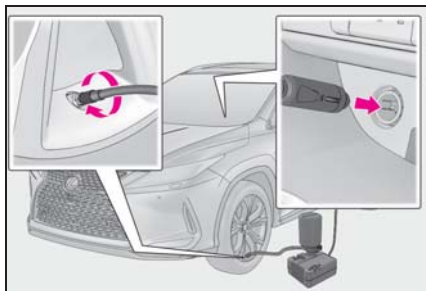

20コンプレッサーのスイッチを ON
にして数秒間経過後、スイッチを
OFF にして空気圧を確認する

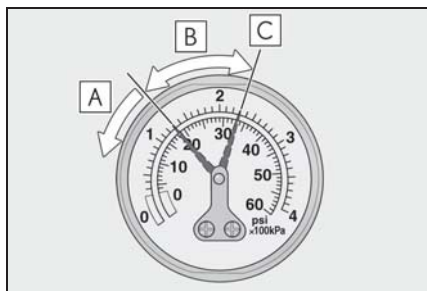

A 空気圧が 130kPa (1.3kg/cm²)
未満の場合：応急修理できませ
ん。レクス販売店にご連絡くだ
さい。

B 空気圧が 130kPa (1.3kg/cm²)
以上、指定空気圧未満の場合：手
順 **21** へ

C 空気圧が指定空気圧 (→P.363,
447) の場合：手順 **22** へ

21コンプレッサーのスイッチを ON
にして指定空気圧まで空気を充填
し、再度、約 5km 走行後にあら
ためて手順 **19** から実施する

22ボトルのホース先端に空気逃がし
キャップを取り付ける

空気逃がしキャップを取り付けないとパ
ンク補修液がもれ、お車が汚れる可能性
があります。

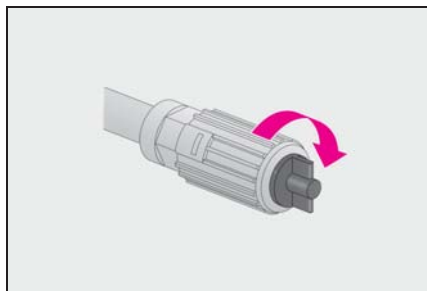

23 ボトルとコンプレッサーを接続したままラゲージルーム内に収納する

24 急ブレーキ、急加速、急ハンドルを避け、約 100km 以内、速度 80km/h 以下でレクサス販売店まで慎重に運転する

レクサス販売店にてタイヤを修理・交換するときにパンク補修液注入済みであることを必ずお伝えください。

知識

■ 応急（パンク）修理キットを使用したとき

- 空気圧が正確に計測できなくなることがあります。できるだけ早くレクサス販売店で点検を受け、空気圧バルブ/送信機を交換してください。
- タイヤの指定空気圧に達していても、タイヤ空気圧警告灯が点灯する可能性があります。

■ 空気を入れすぎてしまったとき

- 1 タイヤからホースを取りはずす
- 2 ホース先端に空気逃がしキャップをかぶせ、キャップの突起部をタイヤのバルブに押しあてて空気を抜く

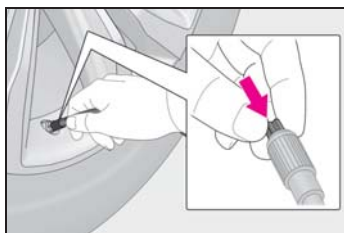

- 3 ホースから空気逃がしキャップを取りはずし、ホースを再接続する
- 4 コンプレッサーのスイッチを ON にして数秒間経過後、スイッチを OFF にして空気圧計を確認する

指定空気圧より低いときは、再度、コン

プレッサーのスイッチを ON にし、指定空気圧になるまで空気を充填してください。

警告

■ パンクしたタイヤを応急修理するとき

- 車両を安全で平坦な場所に停止させてください。
- 走行直後、ホイールやブレーキまわりなどにはふれないでください。走行直後のホイールやブレーキまわりは高温になっている可能性があるため手や足などがふれると、やけどをするおそれがあります。
- タイヤを車両に取り付けた状態で、バルブとホースをしっかりと接続してください。
- 接続が不十分な場合、空気がもれたり、パンク補修液が飛散したりするおそれがあります。
- 充填中にホースがはずれると、圧力でホースが急に動くおそれがあり危険です。
- 充填後、ホースを取りはずすときや空気を抜くときにパンク補修液が飛散する場合があります。
- 作業手順に従って応急修理を行ってください。手順どおりに行わないとパンク補修液が噴出する場合があります。
- 破裂の危険があるので、応急修理キットの作動中は補修中のタイヤから離れてください。タイヤに亀裂や変形が発生している場合、ただちにコンプレッサーのスイッチを OFF にし、修理を中止してください。

警告

- 応急修理キットは、長時間作動させると過熱する可能性があります。40分以上連続で作動させないでください。
 - 応急修理キットの作動中は、部分的に熱くなります。使用中、または使用後の取り扱いには注意してください。ポトルとコンプレッサー接続箇所の金属部分は特に熱くなるため、使用中、または使用直後はふれないでください。
 - 速度制限シールは指定位置以外に貼らないでください。ハンドルのパッド部分などのSRSエアバッグ展開部に貼ると、SRSエアバッグが正常に作動しなくなるおそれがあります。
- 補修液を均等に広げるための運転について
- 低速で慎重に運転してください。特にカーブや旋回時には注意してください。
 - 車がまっすぐ走行しなかったり、ハンドルをとられたりする場合は、停車し、次のことを確認してください。
 - ・ タイヤを確認してください。タイヤがホイールからはずれている可能性があります。
 - ・ 空気圧を確認してください。130kPa未満の場合は、タイヤが大きなダメージを受けている可能性があります。

注意

- 応急修理をするとき
- タイヤに刺さった釘やネジを取り除かずに応急修理を行ってください。取り除いてしまうと、応急修理キットでは応急修理ができなくなる場合があります。
 - 応急修理キットに防水機能はありません。降雨時などは、水がかからないようにして使用してください。
 - 砂地などの砂ほこりの多い場所に直接置いて使用しないでください。砂ほこりなどを吸い込むと、故障の原因になります。
 - 応急修理キットは倒れた状態では正常に作動しません。必ず立ててご使用ください。
- 応急修理キットについて
- 応急修理キットはDC12V専用です。他の電源での使用はできません。
 - 応急修理キットにガソリンがかかると、劣化するおそれがあります。ガソリンがかからないようにしてください。
 - 応急修理キットは砂埃や水を避けて収納してください。
 - 応急修理キットは指定の位置に収納し、お子さまが誤って手をふれないようご注意ください。
 - 分解・改造などは絶対にしないでください。また、圧力計などに衝撃を与えないでください。故障の原因になります。

パンクしたときは（応急用 タイヤ装着車）

パンクしたタイヤを、備え付けの
応急用タイヤと交換してください。
（タイヤについての詳しい説明は
P.363 を参照してください）



警告

■ タイヤがパンクしたときは

パンクしたまま走行しないでください。
短い距離でも、タイヤとホイールが修
理できないほど損傷したり、思わぬ事
故につながるおそれがあり危険です。

ジャッキで車体を持ち上げる前 に

- 地面が固く平らで安全な場所に移
動する
- パーキングブレーキをかける
- シフトレバーをPにする
- ハイブリッドシステムを停止する
- 非常点滅灯を点滅させる
（→P.385）

工具とジャッキの位置

▶ RX450h

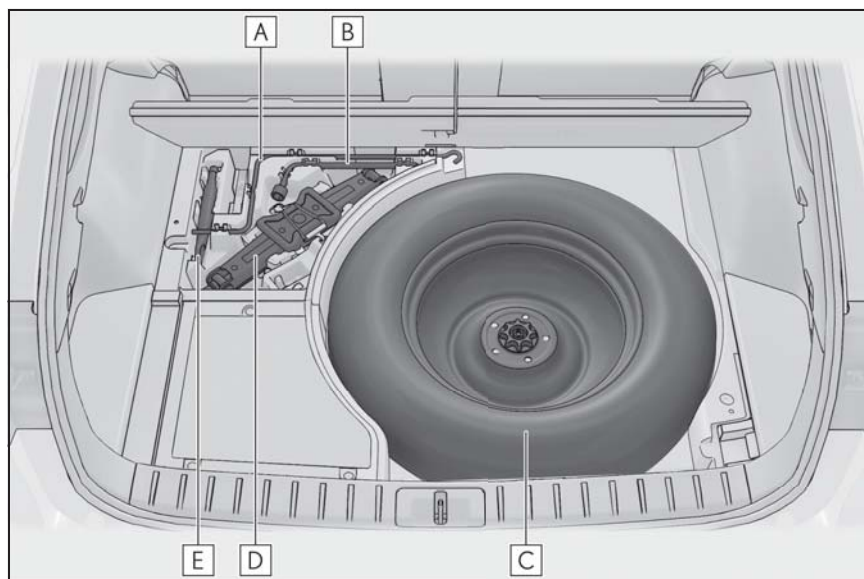

- A** ジャッキハンドル
- B** ホイールナットレンチ
- C** 応急用タイヤ
- D** ジャッキ
- E** けん引フック

▶ RX450hL

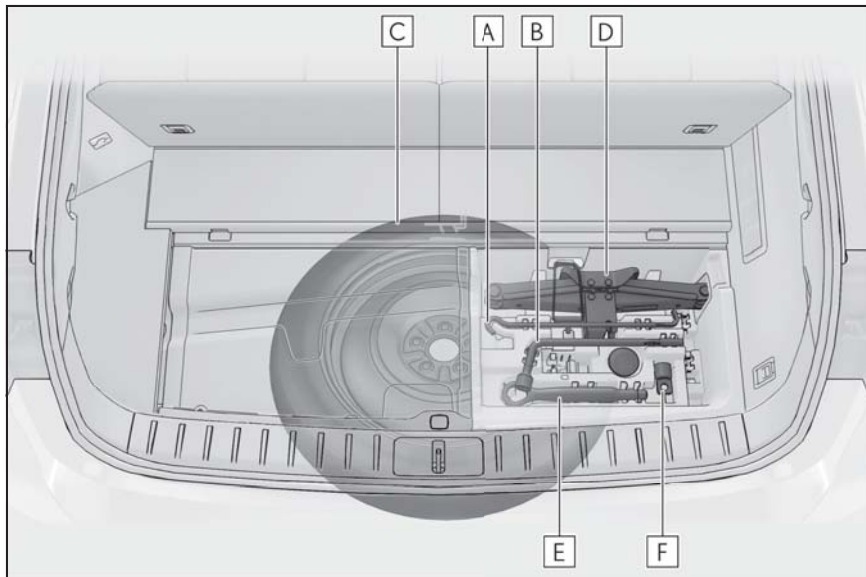

- A** ジャッキハンドル
- B** ホイールナットレンチ
- C** 応急用タイヤ
- D** ジャッキ
- E** けん引フック
- F** アダプタソケット

警告

■ ジャッキの使用について

次のことをお守りください。
ジャッキの取り扱いを誤ると、車が落下して重大な傷害におよぶか、最悪の場合死亡につながるおそれがあります。

- ジャッキはタイヤ交換・タイヤチェーン取り付け・取りはずし以外の目的で使用しない
- 備え付けのジャッキは、お客様の車にしか使うことができないため、他の車に使ったり他の車のジャッキをお客様の車に使用したりしない

- ジャッキはジャッキセット位置に正しくかける
- ジャッキで支えられている車の下に体を入れない
- 車がジャッキで支えられている状態で、ハイブリッドシステムを始動したり車を走らせない
- 車内に人を乗せたまま車を持ち上げない
- 車を持ち上げるときは、ジャッキの上または下にものを置かない
- 車を持ち上げるときは、タイヤ交換できる高さ以上に上げない

警告

- 車の下にもぐり込んで作業する場合は、ジャッキスタンドを使用する
- 車を下げるときは、周囲に人がいないことを確認し、人がいるときは声をかけてから下げる

ジャッキの取り出し方

- 1 フックを使ってデッキボードを固定する (→P.332)
- 2 フックをはずし、ジャッキを取り出す

RX450h: いったんホイールナットレンチを取り出してから、ジャッキを取り出してください。

RX450hL: いったんジャッキハンドルを取り出してから、ジャッキを取り出してください。

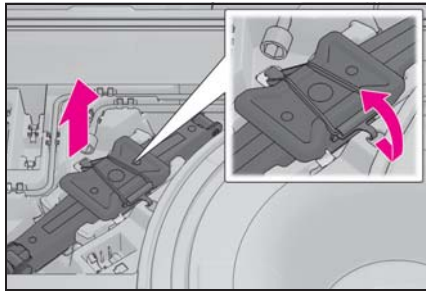
**応急用タイヤの取り出し方**

▶ RX450h

- 1 フックを使ってデッキボードを固定する (→P.418)
- 2 留め具をはずし、応急用タイヤを取り出す

応急用タイヤの留め具が固くてまわらないときは、車載のホイールナットレンチを使用してください。(タイヤを固定するときは、留め具を手で取り付けてくださ

い。レンチなどの工具は使用しないでください)

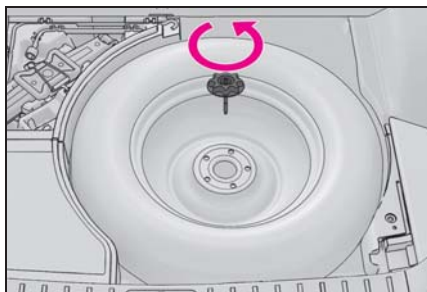
**警告****■ 応急用タイヤを収納するとき**

ポデーと応急用タイヤとのあいだに、指などを挟まないように注意してください。

▶ RX450hL

- 1 デッキボードを取りはずす
- 2 カバーを取りはずす

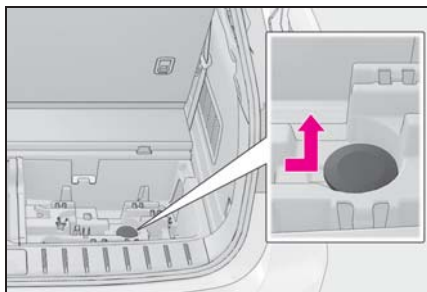

- 3 アダプターソケットを操作ボルトに取り付ける

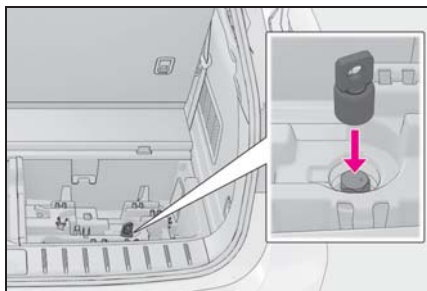

4 ジャッキハンドルとホイールナットレンチを組み付ける

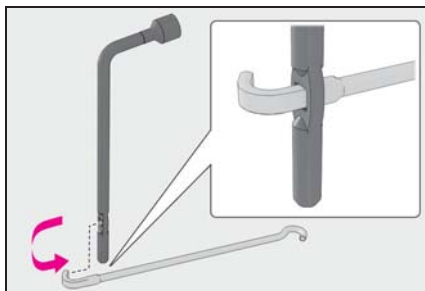

5 ジャッキハンドルを使用してスペアタイヤを下げる

ジャッキハンドルを反時計回りにゆっくりまわします。

ハンドルをすばやく回すと、巻き上げ装置内でワイヤーがシャフトからゆるみ、タイヤを下げるができなくなる場合があります。

スペアタイヤを下げるができない場合：→P.421

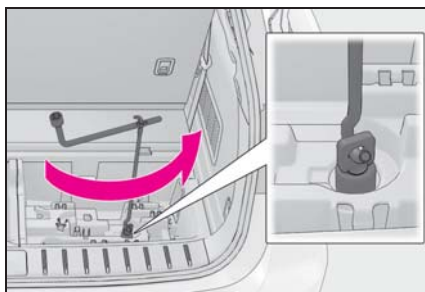

6 スペアタイヤを引き出し、バンパーに立てかける

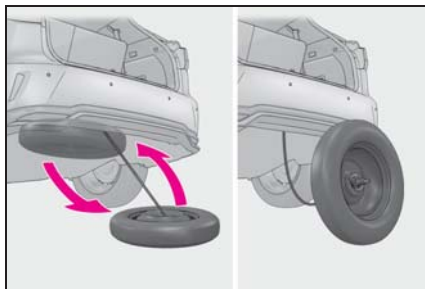

7 フック[A]を押し下げて、ラッチ[C]からアタッチメント[B]を取りはずす

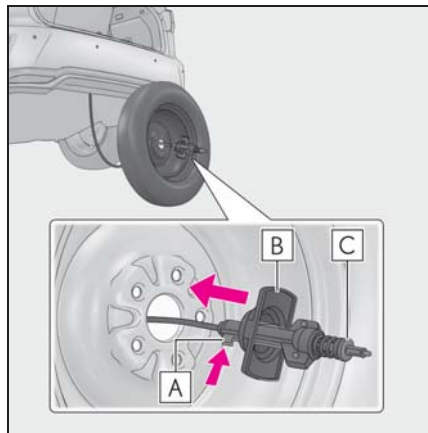

8 アタッチメント[B]をホイールの開口部に通し、その後ラッチ[C]を取りはずす

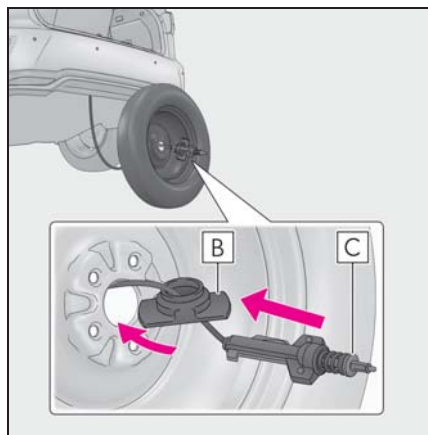

パンクしたタイヤの交換

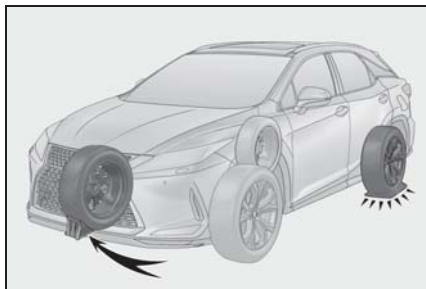
1 輪止め[※]をする

パンクしたタイヤ	輪止めの位置
左側前輪	右側後輪うしろ
右側前輪	左側後輪うしろ
左側後輪	右側前輪前
右側後輪	左側前輪前

※ 輪止めは、レクサス販売店で購入することができます。

2 ナットを少し（約1回転）ゆるめる

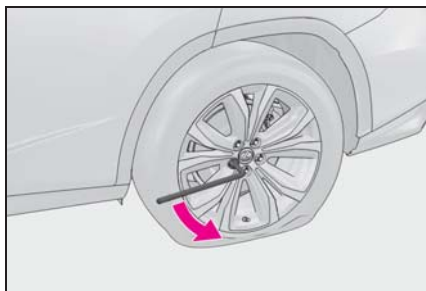

3 ジャッキの[A]部を手でまわして、ジャッキの溝をジャッキセット位置にしっかりかける

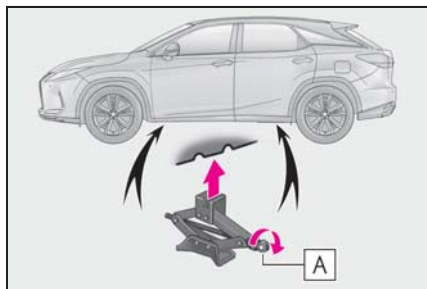

4 タイヤが地面から少し離れるまで、車体を上げる

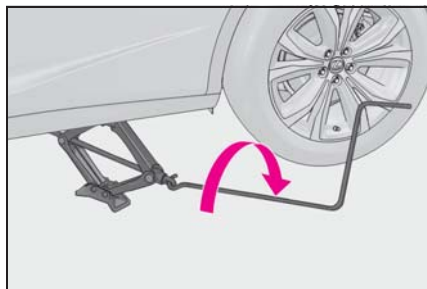

5 ナットすべてを取りはずし、タイヤを取りはずす

タイヤを直接地面に置くときは、ホイールの表面に傷が付かないよう表面を上にします。

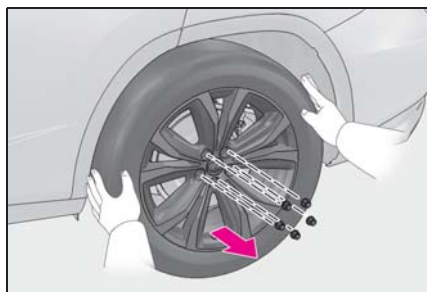



知識

■ スペアタイヤが下がらないときは (RX450hL)

スペアタイヤが正しく搭載されていないと、スペアタイヤを下げるできない場合があります。次の手順を実行してください。

- 1 ジャッキハンドルを時計回りにまわす
2回 “カチツ” と音がして、ジャッキハンドルが空転するまでゆっくりまわします。

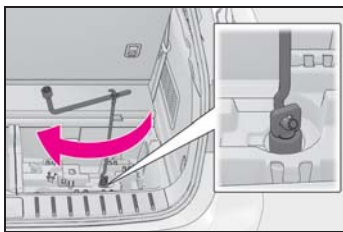

- 2 ジャッキハンドルを反時計回りにまわしてスペアタイヤを下げます。

それでもスペアタイヤを下げるできない場合は、再度ジャッキハンドルを時計回りにまわして操作ボルトを完全に締めてください。その後、少なくとも反時計回りに2回まわしてスペアタイヤを下げます。

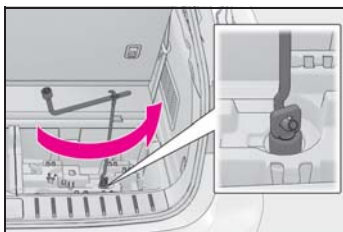

それでもまだスペアタイヤをまだ下げることができない場合は、ワイヤーが切れている可能性があります。レクサス販売店で点検を受けてください。

⚠ 警告

■ タイヤ交換について

- 走行直後、ディスクホイールやブレーキまわりなどにはふれないでください
走行直後のディスクホイールやブレーキまわりは高温になっているため、タイヤ交換などで手や足などがふれると、やけどをするおそれがあります。
- 次のことをお守りいただかないとナットがゆるみ、ホイールがはずれ落ち、重大な傷害におよぶか、最悪の場合死亡につながるおそれがあります。
 - ・ ねじ部にオイルやグリースを塗らない
ナットを締めるときに必要以上に締め付けられ、ボルトが破損したり、ディスクホイールが損傷するおそれがあります。またナットがゆるみホイールが落下するおそれがあります。オイルやグリースがねじ部に付いている場合はふき取ってください。
 - ・ ホイールの交換後はすぐに $103\text{N} \cdot \text{m}$ ($1050\text{kgf} \cdot \text{cm}$) の力でナットを締める
 - ・ タイヤの取り付けには、使用しているホイール専用のナットを使用する
 - ・ ボルトやナットのねじ部や、ホイールのボルト穴につぶれや亀裂などの異常がある場合は、レクサス販売店で点検を受ける

警告

● 次のことをお守りいただかないと、車の故障やけがをするおそれがあります。(RX450hL)

・ ホイールオーナメントを手で外さない
思わぬけがを避けるため、オーナメントの取り扱いには十分注意してください。

・ スペアタイヤが完全に地面についてから、スペアタイヤを車の下から出す

■ パワーバックドア装着車のタイヤ交換について

タイヤ交換などをする際は、バックドアの作動を停止してください。

(→P.123)

停止しないと、誤ってパワーバックドアを作動させたときにバックドアが動き、指や手を挟んでけがをするおそれがあります。

応急用タイヤの取り付け**1** ホイール接触面の汚れをふき取る

ホイール接触面が汚れていると、走行中にナットがゆるみ、タイヤがはずれるおそれがあります。

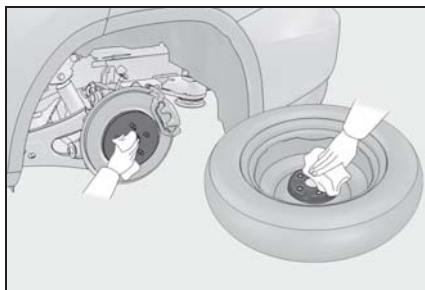

2 応急用タイヤを取り付け、タイヤががたつかない程度まで手でナットを仮締めする

ナットのテーパー部 **A** がホイールのシート部 **B** に軽くあたるまでまわします。

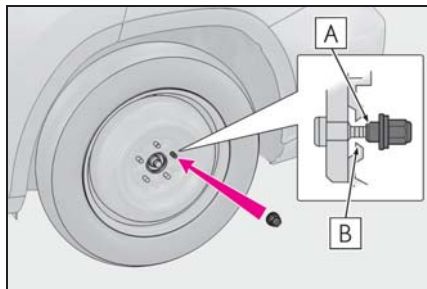
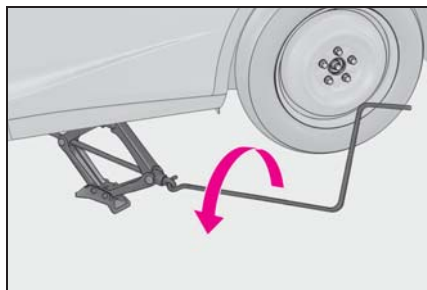
**3** 車体を下げる

4 図の番号順でナットを2、3度しっかりと締め付ける

締め付けトルク：

103N・m (1050kgf・cm)

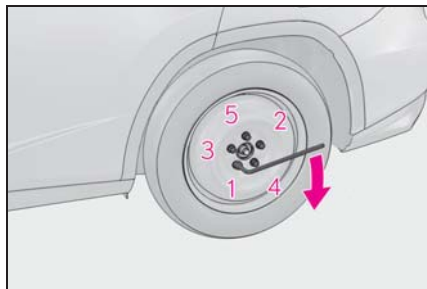

5 RX450h：すべての工具・ジャッキ・パンクしたタイヤを収納する
RX450hL：→P.423

警告

■パンクしたタイヤを格納するとき

タイヤを収納する手順をお守りください。お守りいただかないと、スペアタイヤキャリアが損傷したり、またはタイヤが紛失したりして、重大な傷害におよぶか、最悪の場合死亡につながるおそれがあります。

パンクしたタイヤ・ジャッキ・工具の収納 (RX450hL)

- 裏側から押してセンターホイールオーナメントを取り外します。

ホイールオーナメントをなくさないように注意してください。

- 内側が見えるようにタイヤをバンパーに立てかけて、アタッチメント **B** とラッチ **C** をホイールの開口部に通す

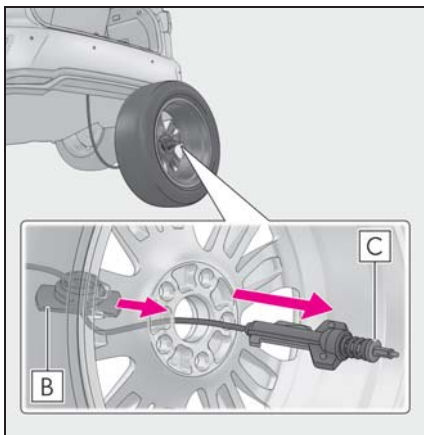

- フック **A** を完全に押し下げ、アタッチメント **B** をラッチ **C** に取り付ける

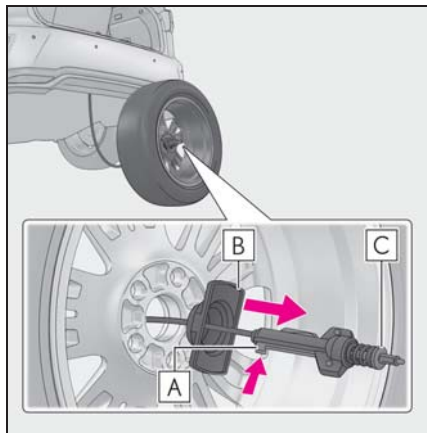

- ホイールの外側 (バルブ) を上にしてタイヤを地面に置く

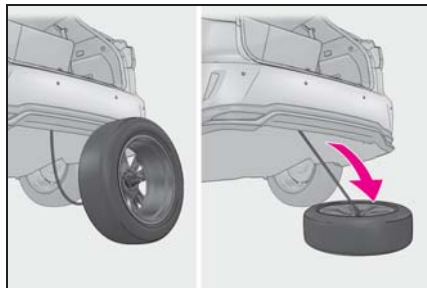

- タイヤを上げる前に、ラッチがホイールの開口部に対して垂直であることを確認する (タイヤを車両

の真下、ワイヤーがまっすぐになる場所に置いてください

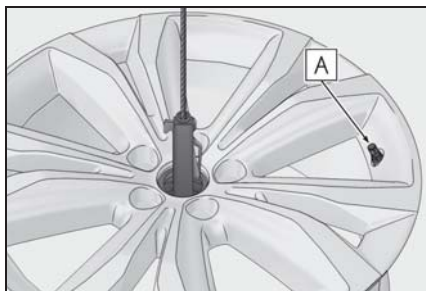

A バルブ

- 6 ジャッキハンドルを使用して、スペアタイヤが正しく格納されるまで時計回りにまわし、2回“カチツ”と音がして空転するまで回してください。
- 7 締め付け後にゆるんでいないことを確認する

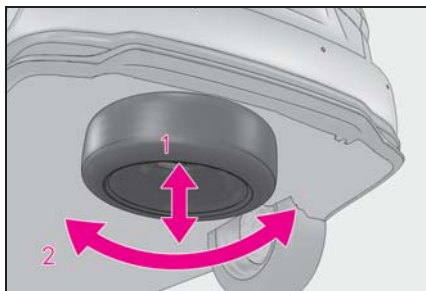

- 1 タイヤを押し引きする
- 2 回転させる

タイヤが周囲の部品に当たっていないことを確認します。ゆるみなどがあるときは、手順の2から7を繰り返してください。

- 8 工具・ジャッキを収納する

知識

■ 応急用タイヤについて

- タイヤの側面に TEMPORARY USE

ONLY と書かれています。応急用にのみ使用してください。

- 空気圧を必ず点検してください。
(→P.447)

■ 応急用タイヤを使用するとき

応急用タイヤにはタイヤ空気圧バルブ/送信機が装着されていません。指定の通常タイヤに交換し、正しい空気圧に調整するまではタイヤ空気圧警告灯は消灯しません。

■ 応急用タイヤを装着しているとき

標準タイヤ装着時にくらべ車高が変化します。

■ 雪道・凍結路で前輪がパンクしたときは

- 1 後輪を応急用タイヤと交換する
- 2 パンクした前輪をはずした後輪と交換する
- 3 タイヤチェーンを前輪に装着する

警告

■ 応急用タイヤを使用するときは

- お客様のお車専用になっているため、他の車には使用しないでください。
- 同時に2つ以上の応急用タイヤを使用しないでください。
- できるだけ早く通常のタイヤと交換してください。
- 急加速・急ハンドル・急ブレーキやシフト操作による急激なエンジンブレーキの使用は避けてください。

■ 応急用タイヤ装着中は

正確な車両速度が検出できない場合があります。次のシステムが正常に作動しなくなるおそれがあります。

- ・ ABS
- ・ ブレーキアシスト

警告

- ・ VSC
 - ・ TRC
 - ・ EPS
 - ・ VDIM
 - ・ NAVI・AI-AVS★
 - ・ レーダークルーズコントロール（全車速追従機能付き）
 - ・ PCS（プリクラッシュセーフティ）
 - ・ LTA（レーントレーシングアシスト）
 - ・ RSA（ロードサインアシスト）
 - ・ オートマチックハイビーム★
 - ・ アダプティブハイビームシステム★
 - ・ タイヤ空気圧警報システム
 - ・ クリアランスソナー★
 - ・ PKSB（パーキングサポートブレーキ）★
 - ・ バックガイドモニター&サイドモニター★
 - ・ パノラミックビューモニター★
 - ・ BSM（ブラインドスポットモニター）★
 - ・ DRS★
 - ・ ナビゲーションシステム
- また、次のシステムは、性能が十分に発揮できないばかりでなく、駆動系部品に悪影響を与えるおそれがあります。
- ・ E-Four（電気式 AWD システム）★
- ★：グレード、オプションなどにより、装備の有無があります。

■ 応急用タイヤ使用時の速度制限

応急用タイヤを装着しているときは、80km/h 以上の速度で走行しないでください。

応急用タイヤは、高速走行に適していないため、思わぬ事故につながるおそれがあり危険です。

■ ジャッキや工具を使用したあとは

走行前に正しい位置に格納されているか確認してください。正しく格納されていないと、事故や急ブレーキの際、重大な傷害につながるおそれがあり危険です。

注意**■ 応急用タイヤ装着中の注意**

応急用タイヤ装着中は、標準タイヤ装着時に比べ車高が変化します。段差を乗り越えるときは注意してください。

■ 応急用タイヤ使用時のタイヤチェーン装着

応急用タイヤには、タイヤチェーンを装着しないでください。

タイヤチェーンが車体側にあたり、車を損傷したり走行に悪影響をおよぼしたりするおそれがあります。

■パンクしたタイヤを格納するときは (RX450hL)

● タイヤと車両のあいだにものが挟まっていないことを確認してください。

● タイヤをしっかりと固定するには、操作ボルトを確実に締めてください。

 注意

■ スペアタイヤの正しい格納について (RX450hL)

- タイヤを格納するときにラッチが傾いていると、ラッチがホイールの開口部に引っかかりタイヤが正しく上がらない場合があります、ホイールやワイヤーの損傷の原因になります。



- 巻き上げ装置にタイヤを乗せていない状態で操作ボルトを回すと、ワイヤーを引き出せなくなるおそれがあります。万一引き出せなくなった場合は、レクサス販売店にご連絡ください。

■ タイヤ・ホイール・空気圧バルブ／送信機・バルブキャップの修理・交換

→P.366

ハイブリッドシステムが始動できないときは

ハイブリッドシステムが始動できない原因は状況によって異なります。次の状況の中であてはまるものを確認し、適切に対処してください。

正しいハイブリッドシステムの始動方法 (→P.174) に従っても始動できない

次の原因が考えられます。

- 電子キーが正常に働いていない可能性があります。(→P.429)
- 燃料が入っていない可能性があります。給油してください。
- イモビライザーシステムに異常がある可能性があります。(→P.66)
- ステアリングロックシステムに異常がある可能性があります。
- 電子キーの電池切れやヒューズ切れなど、電気系統異常の可能性があります。異常の種類によっては、ハイブリッドシステムを一時的な処置で始動することができません。(→P.427)

室内灯・ヘッドランプが暗い／ホーンの音が小さい、または鳴らない場合

次の原因が考えられます。

- 補機バッテリーあがりの可能性があります。(→P.431)
- 補機バッテリーのターミナルがゆ

るんでいる可能性があります。

室内灯・ヘッドランプが点灯しない／ホーンが鳴らない場合

次の原因が考えられます。

- 補機バッテリーのターミナルがはずれている可能性があります。
- 補機バッテリーあがりの可能性があります。(→P.431)

対処の方法がわからないとき、あるいは対処をしてもハイブリッドシステムが始動できないときは、レクサス販売店にご連絡ください。

緊急時の始動について

通常のハイブリッドシステム始動操作でハイブリッドシステムが始動しないときは、次の手順でハイブリッドシステムが始動する場合があります。

緊急時以外は、この方法で始動させないでください。

- 1 パワースイッチを ON モードにし、パーキングブレーキがかかっていることを確認する
(→P.176, 185)
- 2 シフトレバーが P の位置にあることを確認する
- 3 パワースイッチをアクセサリモードにする
- 4 ブレーキペダルをしっかりと踏んでパワースイッチを約 15 秒以上押し続ける

上記の方法でハイブリッドシステムが始動しても、システムの故障が考えられます。ただちにレクサス販売店で点検を受けてください。

キーをなくしたときは

キーナンバープレートに打刻されたキーナンバーと残りのメカニカルキーから、レクサス販売店でレクサス純正品の新しいメカニカルキーを作ることができます。

キーナンバープレートは車の中以外の安全な場所（財布の中など）に保管してください。

注意

■ 電子キーを紛失したとき

電子キーを紛失した状態で放置すると、盗難の危険性が極めて高くなります。車両に付属している残りの電子キーとカードキーをすべてお持ちの上、ただちにレクサス販売店にご相談ください。

給油扉が開かないときは

ドアが解錠されている状態で給油扉の車両後端の中央部分を押ししても給油扉が開かないときは、次の手順で給油扉を開けることができます。

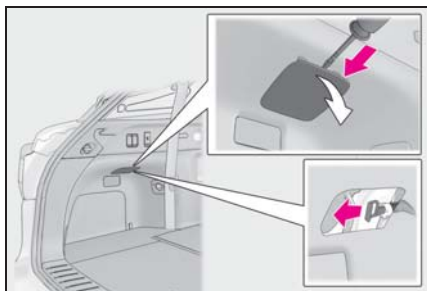

給油扉を開くには

▶ RX450h

ドアが解錠されている状態で、給油扉の車両後端の中央部分を押ししても給油扉が開かないときは、ラゲージルーム内のカバーを取りはずし、レバーを引くことで、給油扉を開けることができます。

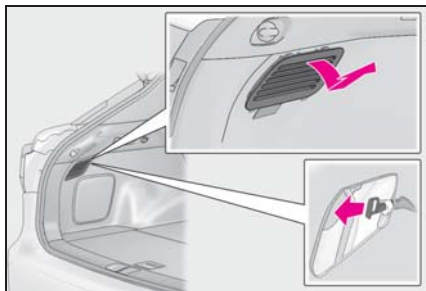

▶ RX450hL

ドアが解錠されている状態で、給油扉の車両後端の中央部分を押ししても給油扉が開かないときは、マイナスドライバーなどを使ってラゲージルーム内のカバーを取りはずし、レバーを引くことで、給油扉を開けることができます。

電子キーが正常に働かないときは

電子キーと車両間の通信がさまたげられたり（→P.126）、電子キーの電池が切れたときは、スマートエントリー&スタートシステムとワイヤレスリモコンが使用できなくなります。このような場合、次の手順でドアを開けたり、ハイブリッドシステムを始動したりすることができます。

知識

■ 電子キーが正常に働かない場合

- センターディスプレイまたはレクサス販売店でスマートエントリー&スタートシステムの設定を確認し、非作動になっている場合には、作動可能に設定変更してください。
- 電子キーが節電モードに設定されていないことを確認してください。設定されている場合は解除してください。（→P.126）

⚠ 注意

- スマートエントリー&スタートシステムの故障などで販売店に車両を持っていくとき

車両に付属しているすべての電子キーをお持ちください。

ドアの施錠・解錠

■ ドアの解錠

メカニカルキー（→P.107）を使って次の操作ができます。

- 1 運転席側のドアハンドルを引いたまま、メカニカルキーを挿し込む

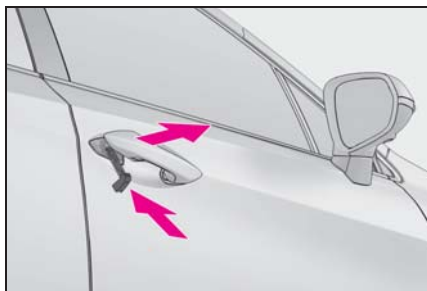

- 2 キーを回してドアを解錠する



- 3 メカニカルキーを抜いてドアハンドルを元に戻したあと、再度ドアハンドルを引く

■ ドアを施錠するには

- 1 ドアを開けた状態でロックボタンを押し下げる

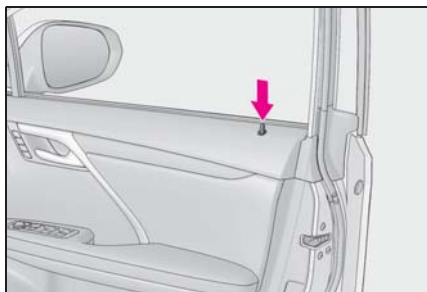

- ▶ フロント席ドア

 - 2 ドアハンドルを引いたままドアを閉める

- ▶ リヤ席ドア
- 2 ドアを閉める



知識

■キー連動機能

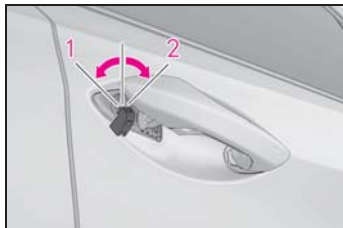

- 1 ドアガラスとムーンルーフ★またはパノラマムーンルーフ★が開く（まわし続ける）※
- 2 ドアガラスとムーンルーフ★またはパノラマムーンルーフ★が閉まる（まわし続ける）※

★：グレード、オプションなどにより、装備の有無があります。

※ レクサス販売店での設定が必要です。

⚠ 警告

■メカニカルキーを使ってドアガラスやムーンルーフまたはパノラマムーンルーフを操作するとき

ドアガラスやムーンルーフまたはパノラマムーンルーフに人が挟まれるおそれがないことを確認してから操作してください。またお子さまには、メカニカルキーによる操作をさせないでください。お子さまや他の人がドアガラスやムーンルーフまたはパノラマムーンルーフに挟まれたり巻き込まれたりするおそれがあります。

ハイブリッドシステム始動の方法

- 1 シフトレバーがPの状態ブレーキペダルを踏む
- 2 電子キーのレクサスエンブレム面で、パワースイッチにふれる

電子キーを認識するとブザーが鳴り、ONモードへ切りかわります。

カスタマイズ機能でスマートエントリー&スタートシステムの設定が非作動になっているときは、アクセサリモードへ切りかわります。

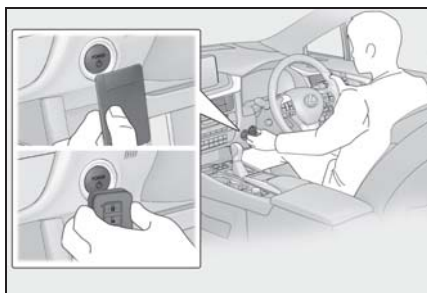

- 3 ブレーキペダルをしっかりと踏み込んで、マルチインフォメーションディスプレイにが表示されていることを確認する
- 4 パワースイッチを短く確実に押す
処置をしても作動しないときは、レクサス販売店にご連絡ください。



知識

■ハイブリッドシステムの停止方法

通常のハイブリッドシステム停止のしかたと同様に、シフトレバーをPにし、パーキングブレーキをかけて、パワースイッチを押します。

■電子キーの電池交換

ここで説明しているハイブリッドシステムの始動方法は一時的な処置です。電池

が切れたときは、ただちに電池の交換をおすすめします。(→P.373)

■オートアラームについて

メカニカルキーで施錠した場合、オートアラームが設定されません。なお、オートアラーム設定中にメカニカルキーで解錠すると、警報が鳴りますのでご注意ください。(→P.67)

■パワースイッチのモードの切りかえ

ハイブリッドシステム始動方法の手順 **3** で、ブレーキペダルから足を離してパワースイッチを押すと、ハイブリッドシステムが始動せず、スイッチを押すごとにモードが切りかわります。(→P.176)

補機バッテリーがあがったときは

補機バッテリーがあがった場合、次の手順でハイブリッドシステムを始動することができます。

ハイブリッドシステムを再始動するには

ブースターケーブルと 12V のバッテリー付き救援車があれば、次の手順に従って、ハイブリッドシステムを始動させることができます。

- 1 電子キーを携帯していることを確認する

ブースターケーブル接続時、場合によっては、オートアラームが作動し自動的にドアが施錠されます。(→P.68)

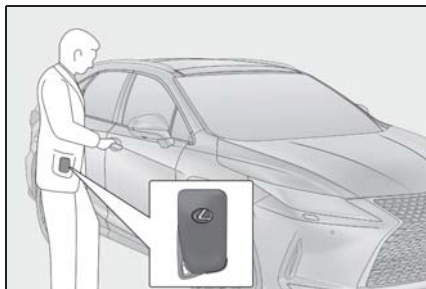

- 2 ボンネットを開けて (→P.360)、ヒューズボックスのカバーをはずす

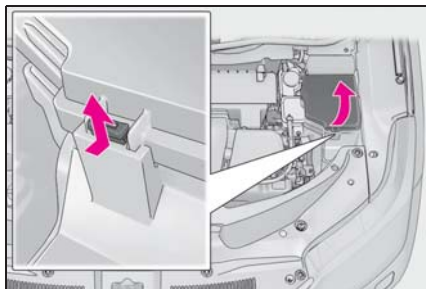

- 5 赤色のブースターケーブルを自車の救援用端子 **A** につなぎ、もう一方の端を救援車のバッテリーの+端子 **B** につなぐ。その後、黒色のブースター

- 3 ヒューズボックス内の救援用端子のカバーを開ける

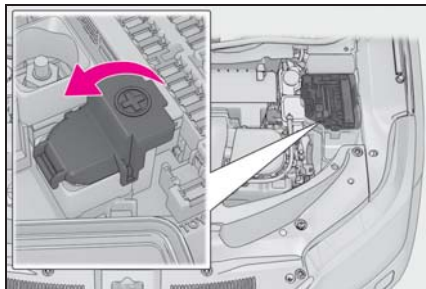

- 4 エンジンルーム中央のカバーをはずす

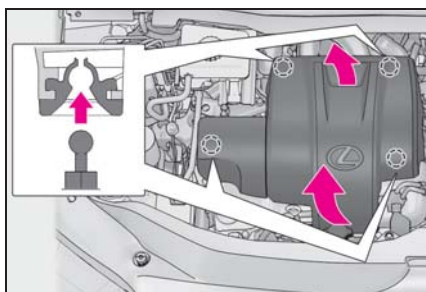

ケーブルを救援車のバッテリーの一端子**C**につなぎ、もう一方の端を、未塗装の金属部（図に示すような固定された部分）**D**につなぐ

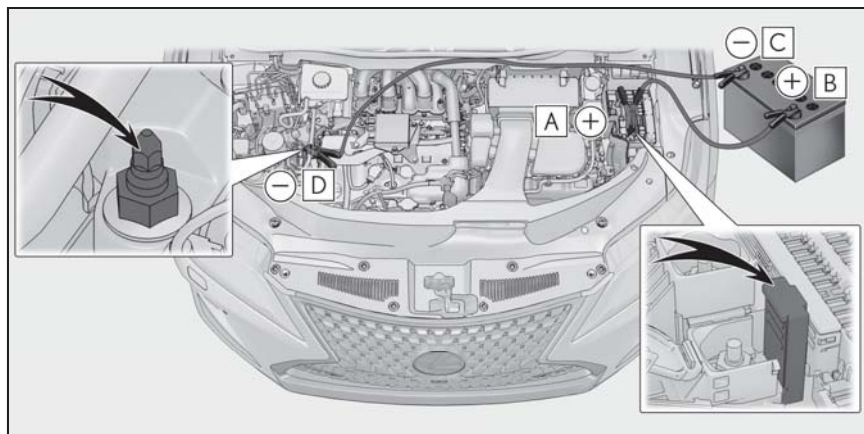

A 補機バッテリーの+端子（自車）

B バッテリーの+端子（救援車）

C バッテリーの-端子（救援車）

D 未塗装の金属部（図に示すような固定された部分）

6 救援車のエンジンをかけ、回転を少し高めにして、約5分間自車の補機バッテリーを充電する

7 パワースイッチがOFFの状態ですずれかのドアを開閉する

8 救援車のエンジン回転を維持したまま、パワースイッチをいったんONモードにしてからハイブリッドシステムを始動する

9 READY インジケーターが点灯することを確認する

点灯しない場合はレクサス販売店にご連絡ください。

10 ハイブリッドシステムが始動したら、ブースターケーブルをつないだときと逆の順ではずす

11 救援用端子カバーを閉じ、ヒューズボックスのカバーをもとどおりに取り付ける

ハイブリッドシステムが始動しても、早めにレクサス販売店で点検を受けてください。

知識

■ 補機バッテリーあがり時の始動について

この車両は、押しがけによる始動はできません。

■ 補機バッテリーあがりを防ぐために

● ハイブリッドシステムが停止しているときは、ランプやオーディオの電源を切ってください。

● 渋滞などで長時間止まっているときは、不必要な電装品の電源を切ってください。

■ 補機バッテリー端子をはずすときは補機バッテリー端子をはずすと、コン

コンピューターに記憶されている情報が消去されます。補機バッテリー端子をはずすときは、レクサス販売店にご相談ください。

■補機バッテリーがはずされたり、あがってしまった場合は

パワースイッチをOFFにしてすぐに補機バッテリーのターミナルを取りはずすと、ディスプレイ（ナビゲーションなど）に関連する一部のデータがハードディスクに正常に保存されないことがあります。詳しくはレクサス販売店にお問い合わせください。

■補機バッテリーについて

→P.360

■補機バッテリーの充電について

補機バッテリーの電力は、車両を使用していないあいだも、一部の電装品による消費や自然放電のために、少しずつ消費されています。そのため、車両を長期間放置すると、補機バッテリーがあがってハイブリッドシステムが始動できなくなるおそれがあります。（補機バッテリーはハイブリッドシステムの作動中に自動で充電されます）

■補機バッテリーあがり時や取りはずし時などは

- 補機バッテリー脱着直後はスマートエントリー&スタートシステムによるドアの解錠ができない場合があります。解錠できなかった場合は、ワイヤレスリモコン、またはメカニカルキーで解錠・施錠を実施してください。
- 補機バッテリー脱着後、最初の始動操作ではハイブリッドシステムが始動できないことがあります。再度始動操作を行ってください。
- 車両は常にパワースイッチの状態を記憶しています。補機バッテリーあがり

時、補機バッテリー脱着後は、バッテリーをはずす前の状態に車両は復帰します。補機バッテリーを脱着する際は、パワースイッチをOFFにしてから行ってください。補機バッテリーあがり前のパワースイッチの状態が不明の場合、補機バッテリー接続時は特に注意してください。

- パワーバックドアシステムの初期化を行ってください。（→P.119）

■補機バッテリーを交換するときは

- RX450h：一括排気タイプの補機バッテリー（欧州規格）を使用してください。
RX450hL：RX450hL 専用品を使用してください
- 交換前と同一のケースサイズ（LN2）、20時間率容量（20HR）が同等（60Ah）以上、かつ性能基準値（CCA）が同等（460A）以上の補機バッテリーを使用してください。
 - ・大きさが異なると、補機バッテリーが正しく固定されません。
 - ・20時間率容量が小さいと、車両を使用していない期間が短い期間であっても補機バッテリーがあがって、ハイブリッドシステムの始動ができなくなるおそれがあります。
- 取っ手の付いている補機バッテリーを使用してください。取っ手が付いていない補機バッテリーを使用すると、補機バッテリーを取り出しにくくなります。
- 交換後は、補機バッテリーの排気穴に次のものを確実に取り付けてください。
 - ・排気ホースは、交換前の補機バッテリーに取り付けられているものを使用し、車両穴部と確実に接続されていることを確認してください。
 - ・排気穴栓は、交換した補機バッテリーに付属のもの、または交換前の補機バッテリーに取り付けられているもの

を使用してください。(交換する補機バッテリーによっては、排気穴がふさがれたものもあります。)

▶ RX450h

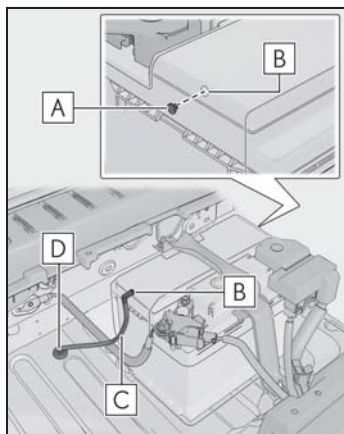

- A** 排気穴柱
- B** 排気穴
- C** 排気ホース
- D** 車両穴部

▶ RX450hL

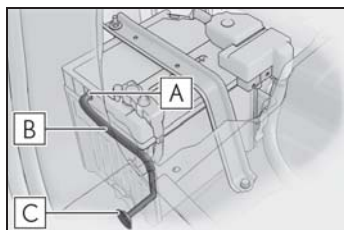

- A** 排気穴
- B** 排気ホース
- C** 車両穴部

- 詳しくは、レクサス販売店にご相談ください。

警告

■ 補機バッテリー端子をはずすときは

必ず－端子を先にはずしてください。＋端子を先にはずすと、＋端子が周辺の金属部分に付いた場合、火花が発生し火災につながるおそれがある他、感電し重大な傷害におよぶか、最悪の場合死亡につながるおそれがあります。

■ 補機バッテリーの引火または爆発を防ぐために

補機バッテリーから発生する可燃性ガスに引火して爆発するおそれがあり危険ですので、火や火花が発生しないよう、次のことをお守りください。

- ブースターケーブルは正しい端子以外に接続しない
- ＋端子に接続したブースターケーブルの先を付近のブラケットや未塗装の金属部に接触させない
- ブースターケーブルは＋側と－側の端子を絶対に接触させない
- 補機バッテリー付近では、喫煙したりマッチやライターなどで火を起さない

■ 補機バッテリーあがりの処置をしたあと

早めにレクサス販売店で補機バッテリーの点検を受けてください。補機バッテリーが劣化している場合、そのまま使い続けると補機バッテリーから異臭ガスが発生し、乗員に健康障害をおよぼすおそれがあり危険です。

■ 補機バッテリーの取り扱いについて

補機バッテリー内には有毒で腐食性のある酸性の電解液が入っており、また関連部品には鉛または鉛の混合物を含んでいるので、取り扱いに関し、次のことを必ずお守りください。

警告

- 補機バッテリーを取り扱うときは保護メガネを着用し、バッテリー液（硫酸）が皮膚・衣服・車体に付着しないようにする
 - 必要以上、顔や頭などを補機バッテリーに近付けない
 - 誤ってバッテリー液が体に付着したり目に入ったりした場合、ただちに大量の水で洗い、すぐに医師の診察を受ける
また、医師の診察を受けるまで、水を含ませたスポンジや布を患部にあてておく
 - 誤ってバッテリー液を飲み込んだ場合、多量の水を飲んで、すぐに医師の診察を受ける
 - 補機バッテリーの支柱・ターミナル・その他の関連部品の取り扱い後は手を洗う
 - お子さまを補機バッテリーに近付けない
- 補機バッテリーを交換するときは**
- 液柱やインジケーターがステーに近いと、バッテリー液（硫酸）がもれだすおそれがあります。
 - 補機バッテリーの交換については、レクサス販売店にご相談ください。
 - 交換する際はRX450hL専用品を使用してください。専用品以外を使用すると、ガス（水素）が室内に侵入したり、引火して爆発するおそれがあり危険です。
 - 交換後は、交換した補機バッテリーの排気穴に排気ホースと排気穴栓を確実に取り付けてください。正しく取り付けられていないと、可燃性ガスが車内に侵入したり、引火して爆発するおそれがあり危険です。

■ 補機バッテリーのマイナス端子について (RX450h)

ボデーに接続された補機バッテリーのマイナス端子をはずさないでください。誤ってはずすとプラス端子と接触し、重大な傷害におよぶか、最悪の場合死亡につながるおそれがあります。

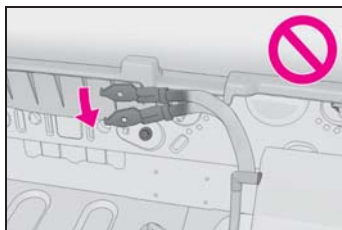

注意

■ ブースターケーブルの取り扱いについて

ブースターケーブルを接続したり、取りはずすときは、冷却ファンやベルトに巻き込まれないように十分注意してください。

■ 救援用端子について

この車の救援用端子は、他の車から応急的に補機バッテリーを充電するためのものです。この救援用端子を使用して、他の車のバッテリーあがりを救援することはできません。

オーバーヒートしたときは

次のような場合は、オーバーヒートの可能性があります。

- 水温計（→P.78）の針がレッドゾーンに入ったり、ハイブリッドシステムの出力が低下する（スピードが出ないなど）
- マルチインフォメーションディスプレイに“エンジン冷却水高温 安全な場所に停車して取扱書を確認してください”または“ハイブリッドシステム高温 出力制限中です”が表示される
- エンジンルームから蒸気が出る

対処方法

- ▶ 水温計の針がレッドゾーンに入ったり、マルチインフォメーションディスプレイに“エンジン冷却水高温 安全な場所に停車して取扱書を確認してください”が表示されたとき
- 1 安全な場所に停車し、エアコンをOFFにしてから、ハイブリッドシステムを停止する
 - 2 蒸気が出ている場合：
蒸気が出なくなったことを確認してから、注意してボンネットを開ける
蒸気が出ていない場合：
注意してボンネットを開ける
 - 3 ハイブリッドシステムが十分に冷えてから、ラジエーターコア部

（放熱部）やホースなどからの冷却水もれを点検する

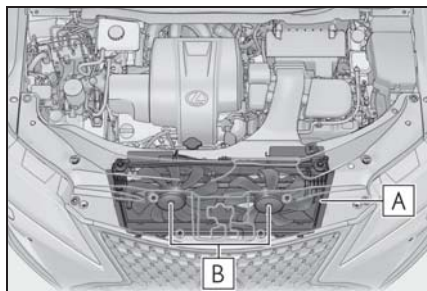

A ラジエーター

B ファン

多量の冷却水もれがある場合は、ただちにレクサス販売店に連絡してください。

- 4 冷却水の量がリザーバタンクの“FULL”（上限）と“LOW”（下限）のあいだにあるかを点検する

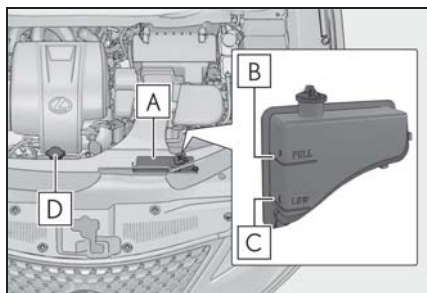

A リザーバタンク

B “FULL”（上限）

C “LOW”（下限）

D ラジエーターキャップ

- 5 冷却水が不足している場合は、冷却水を補給する

冷却水がない場合は、応急措置として水

を補給してください。

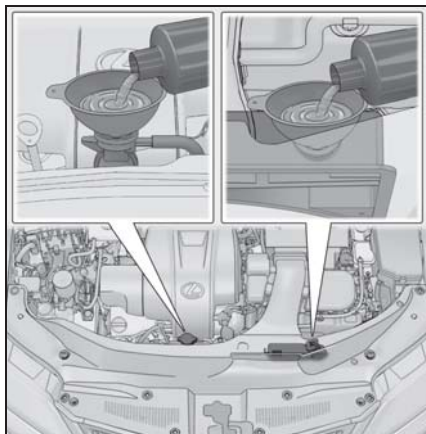

- 6** ハイブリッドシステムを始動し、エアコンを 작동させてラジエーター冷却用のファンが作動しているか、およびラジエーターコアやホースなどから冷却水もれがないことを再度確認する

ハイブリッドシステムが冷えた状態での始動直後は、エアコンをONにすることでファンが作動します。ファンの音や風で確認してください。わかりにくいときは、エアコンのON・OFFをくり返してください。

(ただし、氷点下となる寒冷時はファンが作動しないことがあります)

- 7** ファンが作動していない場合：
すぐにハイブリッドシステムを停止し、レクサス販売店に連絡する
ファンが作動している場合：
最寄りのレクサス販売店で点検を受ける
- 8** マルチインフォメーションディスプレイの“エンジン冷却水高温 安全な場所に停車して取扱書を確認してください”表示を確認する

表示が消えていない場合：

すぐにハイブリッドシステムを停止し、レクサス販売店に連絡する
表示が消えてる場合：
最寄りのレクサス販売店で点検を受ける

- ▶ マルチインフォメーションディスプレイに“ハイブリッドシステム高温 出力制限中です”が表示されたとき

- 1** 安全な場所に停車する
- 2** ハイブリッドシステムを停止し、注意してボンネットを開ける
- 3** ハイブリッドシステムが十分に冷えてから、ラジエーターコア部（放熱部）やホースなどからの冷却水もれを点検する

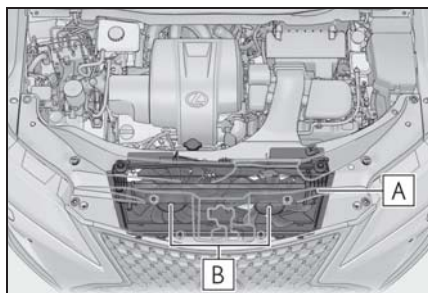

A ラジエーター

B ファン

多量の冷却水もれがある場合は、ただちにレクサス販売店に連絡してください。

- 4** 冷却水の量がリザーバータンクの“FULL”（上限）と“LOW”

(下限) のあいだにあるかを点検する

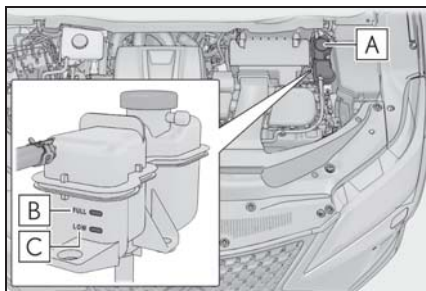

A リザーバータンク

B “FULL” (上限)

C “LOW” (下限)

- 5 冷却水が不足している場合は、冷却水を補給する

冷却水がない場合は、応急措置として水を補給してください。

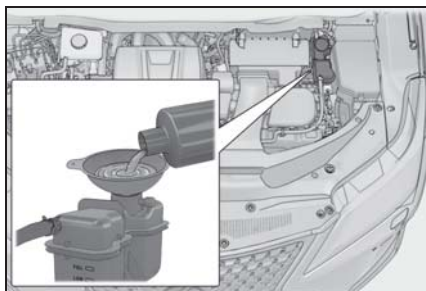

- 6 ハイブリッドシステムを始動し、マルチインフォメーションディスプレイを確認する
表示が消えない場合：
ハイブリッドシステムを停止してレクサス販売店に連絡する
表示が消えている場合：
最寄りのレクサス販売店で点検を受ける

警告

■ エンジンルームを点検しているとき

次のことを必ずお守りください。
お守りいただかないと、やけどなどの重大な傷害を受けるおそれがあります。

- エンジンルームから蒸気が出ている場合は、蒸気が出なくなるまでボンネットを開けないでください。エンジンルーム内が高温になっています。
- ハイブリッドシステムの停止後は、READY インジケーターが消灯していることを確認してください。ハイブリッドシステムが作動していると、ガソリンエンジンが自動的に動き出したり、ガソリンエンジンが停止していても、冷却ファンが急にまわり出すことがあります。ファンなどの回転部分にふれたり、近付いたりすると、手や着衣（特にネクタイ・スカーフ・マフラーなど）が巻き込まれたりして、重大な傷害を受けるおそれがあり危険です。
- ハイブリッドシステムおよびラジエーターが熱い場合は、ラジエーターキャップおよび冷却水リザーバータンクのキャップを開けないでください。
高温の蒸気や冷却水が圧力によって噴き出すおそれがあります。

注意

■ 冷却水を入れるとき

ハイブリッドシステムが十分に冷えてからゆっくり入れてください。
ハイブリッドシステムが熱いときに急に冷たい冷却水を入れると、ハイブリッドシステムが損傷するおそれがあります。

⚠ 注意

■ 冷却システムの故障を防ぐために

次のことをお守りください。

- 異物（砂やほこりなど）を冷却水に混入させない
- 市販の冷却水添加剤を使用しない

スタックしたときは

ぬかるみや砂地、雪道などでタイヤが空転したり埋まり込んで動けなくなったときは次の方法で脱出してください。

脱出するには

- 1 シフトレバーをPにし、パーキングブレーキをかけてハイブリッドシステムを停止する
- 2 前輪周辺の土や雪を取り除く
- 3 前輪の下に木や石などをあてがう
- 4 ハイブリッドシステムを再始動する
- 5 シフトレバーをDまたはRに入れ、パーキングブレーキを解除して注意しながらアクセルを踏む

📖 知識

■ 脱出しにくいとき

 スイッチを押してTRCをOFFにしてください。

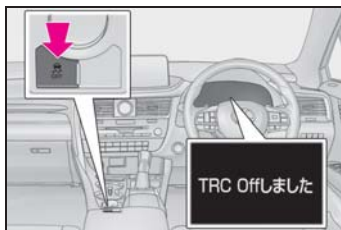

**警告****■ 脱出するときは**

前進と後退をくり返してスタックから脱出する場合、他の車・ものまたは人との衝突を避けるため周囲に何も無いことを確認してください。

スタックから脱出するとき、車が前方または後方に飛び出すおそれがありますので、特に注意してください。

■ シフトレバーを操作するときは

アクセルペダルを踏み込んだまま操作しないように気を付けてください。

車が急発進し、思わぬ事故につながるおそれがあり危険です。

**注意****■ トランスミッションやその他の部品への損傷を避けるために**

- タイヤが空転するのを避け、必要以上にアクセルペダルを踏まないでください。
- 上記の方法で脱出できなかった場合、けん引による救援が必要です。

8-1. 仕様一覧

メンテナンスデータ（指定燃料・オイル量など）..... 444

8-2. カスタマイズ機能

ユーザーカスタマイズ機能一覧
..... 448

8-3. 初期設定

初期設定が必要な項目 461

メンテナンスデータ（指定燃料・オイル量など）

使用するオイルや液類の品質により、お車の寿命は著しく左右されます。

お車には、最も適した弊社純正オイル・液類（以下、「指定銘柄」といいます）のご使用をおすすめします。

指定銘柄以外を使用される場合は、指定銘柄に相当する品質のものをご使用ください。

燃料

指定燃料	容量 [L]（参考値）
<ul style="list-style-type: none"> ・ 無鉛プレミアムガソリン（無鉛ハイオク） ・ バイオ混合ガソリン（プレミアム）※ 	65

※ エタノールの混合率 10% 以下または、ETBE の混合率 22% 以下のガソリン（酸素含有率 3.7% 以下）を使用することができます。

エンジンオイル

指定銘柄	容量 [L]（参考値※）	
	オイルのみ交換	オイルとオイルフィルター交換
推奨： 弊社純正モーターオイル SN PLUS 0W-20 —API SN PLUS/RC, ILSAC GF-5, SAE 0W-20 適合： 弊社純正モーターオイル SN 5W-30 —API SN/RC, ILSAC GF-5, SAE 5W-30	5.3	5.4

※ エンジンオイルの容量は交換する際の目安です。オイル量の確認は、エンジンの暖機後にハイブリッドシステムを停止し、5分以上経過してからレベルゲージで行ってください。

■ エンジンオイル推奨粘度

下記図に基づき、外気温に適した粘度のものをご使用ください。



オイル粘度について（例として
0W-20 で説明します）：

- ・ 0W-20 の 0W は、低温時のエンジン始動特性を示しています。W の前の数値が小さいほど冬場や寒冷時のエンジン始動が容易になります。
- ・ 0W-20 の 20 は、高温時の粘度特性を示しています。
粘度の高い（数値が大きい）オイルは、高速または重負荷走行に適しています。

■ 指定エンジンオイル

API 規格 SN PLUS/RC、SN/RC、

SM/EC か、ILSAC 規格に合致したオイルをご使用ください。0W-20 は、新車時に工場充填されている推奨オイルであり、優れた省燃費性能を発揮できます。0W-20 が入手困難な場合は、5W-30 もご使用いただけます。なお、ILSAC 規格合格油の缶には ILSAC CERTIFICATION（イルサックサーティフィケーション）マークが付いています。

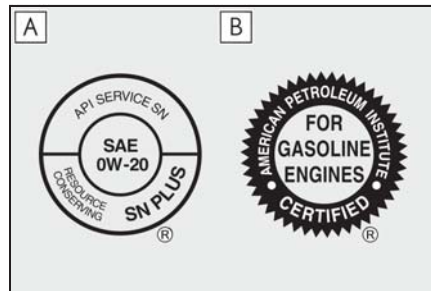

A) API マーク

B) ILSAC CERTIFICATION マーク

ラジエーター

指定銘柄	容量 [L] (参考値)	
弊社純正スーパーロングライフクーラント	ガソリンエンジン	RX450h : 9.8 RX450hL : 12.2
凍結保証温度	パワーコントロールユニット	1.9
濃度 30% - 12° C		
濃度 50% - 35° C		

トランスミッション

指定銘柄	容量 [L] (参考値)
弊社純正オートフルード WS※	4.8

※ 交換が必要な際はレクサス販売店にご相談ください。



注意

■ トランスミッションフルードについて

指定銘柄以外のフルードを使用すると、振動・異音の発生や、故障などの原因になるおそれがあります。

リヤディファレンシャル（リヤ電動モーター「AWD」）

指定銘柄	容量 [L]（参考値）
弊社純正オートフルード WS*	1.8

* 交換が必要な際はレクサス販売店にご相談ください。



注意

■ リヤディファレンシャルフルードについて

指定銘柄以外のフルードを使用すると、振動・異音の発生や、故障などの原因になるおそれがあります。

ブレーキ

■ ブレーキフルード

指定銘柄
弊社純正ブレーキフルード 2500H-A

■ ブレーキペダル

項目	基準値 [mm]
遊び	1 ~ 6
踏み込んだときの床板とのすき間*	115

* ハイブリッドシステムが作動している状態で、490N（50kgf）の踏力をかけたときの床板とのすき間の最小値

ウォッシャータンク

容量 [L]（参考値）
4.8

タイヤ・ホイール

▶ 標準タイヤ

タイヤサイズ	ホイールサイズ	タイヤが冷えているときの空気圧 kPa (kg/cm ²)	
		前輪	後輪
235/65R18 106V	18 × 8J	250 (2.5)	250 (2.5)
235/55R20 102V	20 × 8J	230 (2.3)	230 (2.3)

▶ 応急用タイヤ★

タイヤサイズ	ホイールサイズ	タイヤが冷えているときの空気圧 kPa (kg/cm ²)
T165/90D18 107M	18 × 4T	420 (4.2)

★：グレード、オプションなどにより、装備の有無があります。

電球 (バルブ) ※1

電球		W (ワット) 数
車外	フロント方向指示灯／非常点滅灯 ※2	21
車内	ドアカーテシランプ ※3	5
	バニティミラーランプ	8

※1 表に記載のないランプはLEDを採用しています。

※2 三眼フルLEDヘッドランプ非装着車

※3 ドアトリムオーナメントイルミネーション非装着車

車両仕様

名称	型式	エンジン	電動機型式	駆動方式
RX450h	GYL20	2GR-FXS (3.5L ガソリン)	フロント：6JM リヤ：2FM	FF (前輪駆動)
	GYL25			AWD (4輪駆動)
RX450hL	GYL26	2GR-FXS (3.5L ガソリン)	フロント：6JM リヤ：2FM	AWD (4輪駆動)

ユーザーカスタマイズ機能 一覧

お車に装備されている各種の機能は、ご希望に合わせてレクサス販売店で作動内容を変更することができます。また、センターディスプレイ・マルチインフォメーションディスプレイの操作により、設定を変更することができる機能もあります。

G-Link サービスご契約のお客様は、G- カスタマイズ機能（レクサスオーナーズサイトのご利用またはレクサス販売店へのご依頼）により、遠隔で設定変更ができます。遠隔での設定変更が可能な項目に関してはレクサスオーナーズサイトでご確認ください。

設定を変更するには

■ センターディスプレイで設定するには

- 1 リモートタッチの MENU スイッチを押し、“設定・編集”を選択する

画面に直接タッチして選択することもできます。

- 2 “設定・編集”画面の“車両”を選択する
- 3 “車両カスタマイズ”または“ドライブモードカスタマイズ”を選択する
- 4 “車両カスタマイズ”を選択した場合、設定を変更したいカテゴリを選択する
- 5 一覧表示された中から設定を変更する項目を選択する





6 機能の作動内容を選択する

作動・非作動を変更できる機能では、“する”（作動）・“しない”（非作動）を選択します。

音量やセンサーの感度などを変更できる機能では、“+”または“-”を選択してレベルを調整します。

リモートタッチについて詳しくは、別冊「ナビゲーションシステム取扱説明書」をご覧ください。

■ マルチインフォメーションディスプレイで設定するには

- 1 メーター操作スイッチの  または  を押して  を選択する
- 2 スイッチを操作して設定変更したい項目を選択する
- 3 画面の表示に従って機能の作動内容を選択し、 を押す

前の画面にもどったり設定を終了したりする場合は、メーター操作スイッチの  を押します。

警告

■ センターディスプレイでカスタマイズ設定を行うとき

ハイブリッドシステムを始動した状態で操作を行うため、車庫内など囲まれた場所では、十分に換気をしてください。換気をしないと、排気ガスが充填し、排気ガスに含まれる一酸化炭素(CO)により、重大な健康障害におよぶか、最悪の場合死亡につながるおそれがあります。



注意

■ カスタマイズを行うときは

補機バッテリーあがりを起こす可能性がありますので、確実にハイブリッドシステムが作動している状態で実施してください。

車両カスタマイズ設定一覧

機能によっては、他の機能と連動して設定がかわるものもあります。詳しくはレクサス販売店へお問い合わせください。

- A** センターディスプレイの画面操作で設定変更可能
- B** マルチインフォメーションディスプレイで設定変更可能
- C** レクサス販売店で設定変更可能

■ メーター、マルチインフォメーションディスプレイ (→P.74, 78, 83)

機能の内容 ※1	初期設定	変更後	A	B	C
言語	日本語	英語	—	○	—
単位	km/L	L/100km	○	○	—
ドライブインフォ 1	瞬間燃費	設定できる項目は P.85 を参照	—	○	—
	リセット間平均燃費				
ドライブインフォ 2	航続可能距離				
	リセット間平均車速				
ドライブインフォ 3	給油後平均燃費				
	始動後走行時間				
時計	12 時間表示	24 時間表示	—	○	—
割り込み表示	あり	なし	—	○	—
テーマカラー ※2	カラー 1	カラー 2	○	○	—
指針 ※3	カラー 1	カラー 2	—	○	—
		カラー 3			

機能の内容 ※ ¹	初期設定	変更後	A	B	C
タコメーター切りかえ	自動切りかえ	常時タコメーター			
		常時ハイブリッドシステムインジケータ	—	○	—
REV インジケータ ※ ³	4000r/min	2000 ~ 6000r/min	—	○	—
		なし			
REV ピーク ※ ³	あり	なし	—	○	—
EV インジケータ	あり (自動点灯)	なし	—	○	—
提案サービス	あり	なし	—	—	○

※¹機能についての詳しい説明は P.87 を参照してください

※²F SPORT 以外

※³F SPORT

■ ヘッドアップディスプレイ (→P.90)

機能の内容	初期設定	変更後	A	B	C
タコメーター切りかえ	表示なし	タコメーター			
		ハイブリッドシステムインジケータ	—	○	—
目的地案内	あり	なし	—	○	—
レーン表示	あり	なし	—	○	—
運転支援システム表示	あり	なし	—	○	—
オーディオ表示	あり	なし	—	○	—

■ ドアロック (→P.108, 429)

機能の内容	初期設定	変更後	A	B	C
メカニカルキーによる解錠	1回で全ドア解錠	1回で運転席ドア解錠、連続2回で全ドア解錠	—	—	○
車速感応オートドアロック	あり	なし	○	—	○

機能の内容	初期設定	変更後	A	B	C
シフトレバーをP以外にしたときの全ドア施錠（シフト操作連動ドアロック）	なし	あり	○	—	○
シフトレバーをPにしたときの全ドア解錠（シフト操作連動アンロック）	あり	なし	○	—	○
運転席ドアを開けたときの全ドア解錠（運転席ドア開連動アンロック）	なし	あり	○	—	○

■ パワーバックドア（→P.112）

機能の内容	初期設定	変更後	A	B	C
パワーバックドア機能	あり	なし	—	○	—
パワーバックドア開度調節	開度 5	開度 1～5	○	—	—
ブザー音量	大	小	—	○	—
		中	—	○	—
キックセンサー作動	あり	なし	—	○	—
ハンズフリークローズ&ロック機能	なし	あり	—	—	○

■ スマートエントリー&スタートシステム、ワイヤレスドアロック共通（→P.108, 125）

機能の内容	初期設定	変更後	A	B	C
作動の合図（ブザー音量調整）	レベル 5	OFF	○	—	○
		レベル 1～7	—	—	—
作動の合図（非常点滅灯）	あり	なし	○	—	○
解錠後、ドアを開けなかったときの自動施錠までの時間	30 秒	60 秒	—	—	○
		120 秒	—	—	○
半ドア警告ブザー	あり	なし	—	—	○

■ スマートエントリー&スタートシステム (→P.108, 125)

機能の内容	初期設定	変更後	A	B	C
スマートエントリー&スタートシステム	あり	なし	○	—	○
解錠されるドアの選択	全席解錠	運転席のみ解錠	○	—	○
連続ロック操作の有効回数	2回	無制限	—	—	○

■ ワイヤレスドアロック (→P.106, 108, 112)

機能の内容	初期設定	変更後	A	B	C
ワイヤレス機能	あり	なし	—	—	○
解錠時の操作	1回で全ドア解錠	1回で運転席ドア解錠、連続2回で全ドア解錠	○	—	○
ワイヤレスリモコンの  スイッチでのパワー バックドア開閉操作	開作動：バックドア解錠時に押し続ける 閉作動：押し続ける	なし	—	—	○
		開作動：バックドア解錠時に1回押し 閉作動：1回押し			
		開作動：バックドア解錠時に2回押し 閉作動：2回押し			
		開作動：2回押し ※1			
		閉作動：2回押し			
		開作動：押し続ける ※1			
		閉作動：押し続ける			
ワイヤレスリモコンのスイッチでパワーバックドアを開けたときのドア解錠 ※2	全ドア解錠	バックドアのみ解錠	—	—	○

※1 施錠時・解錠時ともに作動します。

※2 ※1 を選択しているときのみ設定できます。

■ ポジションメモリー★ (→P.143)

機能の内容	初期設定	変更後	A	B	C
降車時の運転席シート移動量調節	標準	OFF	○	—	○
		少なめ	○	—	○
メモリーコール機能と連動するドアの選択	運転席ドア	全ドア	—	—	○

★：グレード、オプションなどにより、装備の有無があります。

■ ハンドル (→P.149)

機能の内容	初期設定	変更後	A	B	C
オートアウェイ&オートリターン機構	あり	なし	—	—	○

■ ドアミラー (→P.151)

機能の内容	初期設定	変更後	A	B	C
オート電動格納作動	ドアの施錠・解錠と連動	OFF	—	—	○
		パワースイッチと連動	—	—	○

■ パワーウィンドウ、ムーンルーフ★、パノラマムーンルーフ★共通 (→P.154, 157, 160)

機能の内容	初期設定	変更後	A	B	C
メカニカルキー連動開閉機能	なし	あり	—	—	○
ワイヤレスリモコン連動開閉機能	なし	あり	—	—	○
ワイヤレスリモコン連動開閉作動の合図(ブザー)	あり	なし	—	—	○

★：グレード、オプションなどにより、装備の有無があります。

■ ムーンルーフ★ (→P.157)

機能の内容	初期設定	変更後	A	B	C
メカニカルキー連動開機能の作動	スライドのみ		—	—	○
ワイヤレスリモコン連動開機能の作動	スライドのみ	チルトのみ	—	—	○

★：グレード、オプションなどにより、装備の有無があります。

■ ランプ自動点灯・消灯システム (→P.191)

機能の内容	初期設定	変更後	A	B	C
ライトセンサーの感度調節	- 2	- 2 ~ + 2	○	—	○
ランプを点灯するまでの時間	標準	長め	—	—	○
ワイパー連動ヘッドランプ点灯機能	あり	なし	—	—	○
ランプ消し忘れ防止機能	パワースイッチをOFFにして運転席ドアを開ける	パワースイッチをOFFにする	—	—	○

■ ランプ (→P.191)

機能の内容	初期設定	変更後	A	B	C
LED テイライト	あり	なし	—	—	○

■ アダプティブハイビームシステム★ (→P.194)

機能の内容	初期設定	変更後	A	B	C
アダプティブハイビームシステム	あり	なし※	—	—	○
前方車両と遮光ハイビームとの間隔	標準	狭い	—	—	○
		広い	—	—	
車速に応じた、ハイビームの明るさと照らす範囲の調整	約 15km/h から作動	約 30km/h から作動	—	—	○
		約 80km/h から作動			

機能の内容	初期設定	変更後	A	B	C
カーブを走行しているとき、進行方向側のハイビームを明るく照らす	あり	なし	—	—	○
先行車との距離に応じた、ロービームの照らす範囲の調整	あり	なし	—	—	○

★：グレード、オプションなどにより、装備の有無があります。

※ オートマチックハイビームとして作動します。(→P.198)

■ ワイパー (→P.202)

機能の内容	初期設定	変更後	A	B	C
ワイパースイッチを“AUTO”にしたときの作動	雨滴感知	車速連動間欠作動 (間欠時間調整式)	—	—	○

■ PCS (プリクラッシュセーフティ) (→P.215)

機能の内容	初期設定	変更後	A	B	C
プリクラッシュセーフティ機能	あり	なし	—	○	—
警報タイミング	中間	早い	—	○	—
		遅い	—	○	—

■ LTA (レーントレーシングアシスト) (→P.222)

機能の内容	初期設定	変更後	A	B	C
センタートレース	あり	なし	—	○	—
操舵支援	あり	なし	—	○	—
警報手段	ハンドルの振動	警報ブザー	—	○	—
警報感度	高	普通	—	○	—
ふらつき警報機能	あり	なし	—	○	—
ふらつき警報機能の感度	普通	高	—	○	—
		低	—	○	—

■ RSA（ロードサインアシスト）（→P.231）

機能の内容	初期設定	変更後	A	B	C
RSA（ロードサインアシスト）機能	あり	なし	—	○	—
制限速度超過告知	なし	告知表示のみ	—	○	—
		告知表示とブザー	—	○	—
制限速度超過の告知タイミング	2km/h	10km/h	—	○	—
		5km/h	—	○	—
追い越し禁止告知	告知表示のみ	なし	—	○	—
		告知表示とハンドルの振動	—	○	—
その他の告知（進入禁止告知）	告知表示のみ	なし	—	○	—
		告知表示とブザー	—	○	—

■ レーダークルーズコントロール（全車速追従機能付き）（→P.234）

機能の内容	初期設定	変更後	A	B	C
通信利用型レーダークルーズコントロール機能★	あり	なし	—	○	—

★：グレード、オプションなどにより、装備の有無があります。

■ 先行車発進告知機能（→P.244）

機能の内容	初期設定	変更後	A	B	C
先行車発進告知機能	あり	なし	—	○	—
告知タイミング	普通	早い	—	○	—
		遅い	—	○	—

■ ITS Connect ★（→P.246）

機能の内容※	初期設定	変更後	A	B	C
信号情報の表示	あり	なし	—	○	—
道路環境情報の表示	あり	なし	—	○	—
緊急車両存在通知	あり	なし	—	○	—
支援タイミング	早い	遅い	—	○	—

★：グレード、オプションなどにより、装備の有無があります。

※ 機能についての詳しい説明は P.252 を参照してください

■ BSM (ブラインドスポットモニター) ★ (→P.253)

機能の内容	初期設定	変更後	A	B	C
ブラインドスポットモニター機能	あり	なし	—	○	—
ドアミラーインジケータの明るさ	明るい	暗い	—	○	—
接近車両を知らせるタイミング (感度)	中間	早い	—	○	—
		遅い			
		死角領域の車両のみ検知			

★: グレード、オプションなどにより、装備の有無があります。

■ PKSA (パーキングサポートアラート) ★ (→P.258)

機能の内容	初期設定	変更後	A	B	C
ブザー音量	レベル 2	レベル 1	—	○	—
		レベル 3			

★: グレード、オプションなどにより、装備の有無があります。

■ クリアランスソナー★ (→P.259)

機能の内容	初期設定	変更後	A	B	C
クリアランスソナー機能	あり	なし	—	○	—

★: グレード、オプションなどにより、装備の有無があります。

■ RCTA (リヤクロストラフィックアラート) ★ (→P.266)

機能の内容	初期設定	変更後	A	B	C
RCTA (リヤクロストラフィックアラート) 機能	あり	なし	—	○	—
ブザー音量	レベル 2	レベル 1	—	○	—
		レベル 3			

★: グレード、オプションなどにより、装備の有無があります。

■ PKSB（パーキングサポートブレーキ）★（→P.270）

機能の内容	初期設定	変更後	A	B	C
PKSB（パーキングサポートブレーキ）機能	あり	なし	—	○	—

★：グレード、オプションなどにより、装備の有無があります。

■ ドライブモードセレクトスイッチ（→P.286）

機能の内容	初期設定	変更後	A	B	C
カスタマイズモード★時のパワートレーン制御	NORMAL	POWER	○	—	—
		ECO	○	—	—
カスタマイズモード★時のシャシー制御	NORMAL	SPORT	○	—	—
カスタマイズモード★時のエアコン作動	NORMAL	ECO	○	—	—

★：グレード、オプションなどにより、装備の有無があります。

■ エアコン（→P.305）

機能の内容	初期設定	変更後	A	B	C
AUTOスイッチがONのとき、連動して外気導入と内気循環を自動的に切りかえる	する	しない	○	—	○
AUTOスイッチをONにしたとき、A/Cスイッチが連動してONになる	する	しない	○	—	○
排ガスセンサー感度調節	標準	-3 ~ 3	○	—	○

■ シートヒーター★/シートベンチレーター★（→P.318）

機能の内容	初期設定	変更後	A	B	C
運転席 AUTO 作動時の温度調整	標準	-2（すずしめ）～ 2（暖かめ）	○	—	○
助手席 AUTO 作動時の温度調整	標準	-2（すずしめ）～ 2（暖かめ）	○	—	○

★：グレード、オプションなどにより、装備の有無があります。

■ イルミネーション (→P.321)

機能の内容	初期設定	変更後	A	B	C
室内灯の消灯までの時間	15 秒	OFF	○	—	○
		7.5 秒			
		30 秒			
パワースイッチ OFF 後の作動	あり	なし	—	—	○
解錠時の照明の点灯	あり	なし	—	—	○
接近時の照明の点灯	あり	なし	—	—	○
車室内足元照明、フロントセンターコンソール照明の点灯	あり	なし	—	—	○
インストルメントパネルオーナメントイルミネーション★、ドアトリムオーナメントイルミネーション★の点灯	あり	なし	—	—	○
室外足元照明の消灯までの時間	15 秒	OFF	○	—	○
		7.5 秒			
		30 秒			
接近時の室外足元照明の点灯	あり	なし	—	—	○
解錠時の室外足元照明の点灯	あり	なし	—	—	○
ドアを開けたときの室外足元照明の点灯	あり	なし	—	—	○
室外足元照明の消灯時のフェードアウト	長い	短い	—	—	○

★：グレード、オプションなどにより、装備の有無があります。

 知識

■ 車両カスタマイズについて

- “車速感応オートドアロック” と “シフトレバーを P 以外にしたときの全ドア施錠（シフト操作連動ドアロック）” を両方とも “あり” にした場合、次のように作動します。
- ・シフトレバーを P 以外に入れると全ドア施錠されます。

- ・全ドアが施錠された状態で発進した場合、車速感応オートドアロックは作動しません。

- ・発進前にいずれかのドアロックを解錠してから発進した場合は、車速感応オートドアロックが作動します。

- “スマートエントリー&スタートシステム” が “なし” の場合、“解錠されるドアの選択” の設定はできません。

- 解錠後、ドアを開けなかったときの自動施錠が作動した合図は、“作動の合図（非常点滅灯）”・“作動の合図（ブザー音量調整）”の設定に依存します。
- センターディスプレイ以外でもスイッチ操作などでカスタマイズ設定ができる項目があります。スイッチ操作で設定を変更した場合、パワースイッチをOFFにし、再度パワースイッチをONモードにするまでセンターディスプレイには反映されません。

■ 時計の設定について

時計の設定を変更するときに時刻調整画面が表示されたときは、システム異常のおそれがあります。レクサス販売店で点検を受けてください。

初期設定が必要な項目

次の項目は補機バッテリーを再接続したり、メンテナンスを行ったあとなどに、システムを正しく作動させるために初期設定が必要です。

初期設定が必要な項目

項目	初期設定が必要なとき	参照先
タイヤ空気圧警報システム	<ul style="list-style-type: none"> ・ タイヤサイズの変更などにより、タイヤの指定空気圧が変更になったとき ・ タイヤローテーションを実施したとき 	P.367
PKSB（パーキングサポートブレーキ）★	<ul style="list-style-type: none"> ・ 補機バッテリーの充電・交換後の再接続時 	P.275
パワーバックドア	<ul style="list-style-type: none"> ・ 補機バッテリーの充電・交換後の再接続時 	P.119

★：グレード、オプションなどにより、装備の有無があります。

さくいん

- こんなときは（症状別さくいん）
..... **464**
- 車から音が鳴ったときは（音さくいん） **466**
- アルファベット順さくいん **469**
- 五十音順さくいん **471**

こんなときは（症状別さくいん）

お困りの際は、レクサス販売店にご連絡いただく前にまず次のことを確認してください。

施錠／解錠／ドアの開閉ができない



キーをなくした

- メカニカルキーをなくした場合、レクサス販売店でレクサス純正の新しいメカニカルキーを作ることができます。（→P.427）
- 電子キーをなくすと盗難の危険性が極めて高くなるため、ただちにレクサス販売店にご相談ください。（→P.427）



キーが正常に働かないときは

- キーの電池が消耗、または電池が切れていませんか？（→P.373）



施錠・解錠できない

- パワースイッチがONモードになっていませんか？

施錠するときは、パワースイッチをOFFにしてください。（→P.176）

- 電子キーを車内に置き忘れていませんか？

施錠するときは、電子キーを携帯していることを確認してください。

- 電波状況により、機能が正常に働いていない可能性があります。（→P.126）



リヤドアが開かない

- チャイルドプロテクターがかかっていませんか？

チャイルドプロテクターがかかっていると車内からは開きません。いったん車外から開けて、チャイルドプロテクターを解除してください。（→P.111）

故障かな？と思ったら



ハイブリッドシステムが始動できない

- ブレーキペダルをしっかりと踏みながらパワースイッチを押していますか？（→P.174）
- シフトレバーはPになっていますか？（→P.174）
- キーが車内の検知される場所にありますか？（→P.125）
- ステアリングロックされていませんか？（→P.175）
- キーの電池が消耗、または電池が切れていませんか？

このときは、一時的な方法でハイブリッドシステムを始動することができます。（→P.427）

- 補機バッテリーがあがっていませんか？（→P.431）



ブレーキペダルを踏んでいてもシフトレバーがPから動かない

- パワースイッチはONモードになっていますか？

パワースイッチがONモードでブレーキを踏んでも解除できないとき（→P.181）



ハイブリッドシステムを停止したあとにハンドルがまわせなくなった

- 盗難防止のため、自動的にロックされます。（→P.175）



パワーウィンドウスイッチを操作してもドアガラスが開閉しない

- ウィンドウロックスイッチが押されていませんか？

ウィンドウロックスイッチが押されていると、運転席以外のパワーウィンドウは操作できなくなります。（→P.156）



パワースイッチが自動的にOFFになった

- 一定時間アクセサリモードまたはONモード（ハイブリッドシステムが作動していない状態）にしておくと、自動電源OFF機能が作動します。（→P.177）



警告音・アラーム・ホーンが鳴りだした

- 警告音が鳴りだしたときは、「車

から音が鳴ったときは（音さくいん）」（→P.466）をご確認ください。



警告灯や警告メッセージが表示されたとき

- 警告灯や警告メッセージが表示されたときは、P.393, 401をご確認ください。

トラブルが発生した



タイヤがパンクした

- 応急用タイヤ装着車

車を安全な場所に止め、パンクしたタイヤを応急用タイヤに交換してください。（→P.415）

- タイヤパンク応急修理キット装着車

車を安全な場所に止め、タイヤパンク応急修理キットでパンクしたタイヤを応急修理してください。（→P.405）



立ち往生した

- ぬかるみ・砂地・雪道などで動けなくなったときの脱出方法を試してください。（→P.440）

車から音が鳴ったときは（音さくいん）

次の状況のとき、車の状態や誤操作などをお知らせするために警告音が鳴ります。

車に乗るとき／降りるとき

状況	原因	詳細
解錠したとき	盗難防止装置（オートアラーム）が作動した※	P.67
ドアを開閉したとき	シフトレバーがP以外になっている	P.401
	窓・ムーンルーフ★・パノラマムーンルーフ★が開いている（ハイブリッドシステム停止中のみ）	P.155 P.158 P.161
	盗難防止装置（オートアラーム）が作動した※	P.67
	電子キーの電池残量が少なくなっている	P.104
施錠しようとしたとき（施錠できないとき）	いずれかのドアが確実に閉まっていない	P.109
	電子キーを車内に置き忘れている	P.126

※ スマートエントリー&スタートシステムまたはワイヤレスリモコンを使ってドアを解錠する、またはパワースイッ

チをアクセサリモードまたはONモードにするか、ハイブリッドシステムを始動すると、警報を解除することができます。

★：グレード、オプションなどにより、装備の有無があります。

走行しているとき

状況	原因	詳細
走り出したとき	いずれかのドア・バックドア・ボンネットが確実に閉まっていない	P.111
	パーキングブレーキが解除されていない	P.187
	シートベルトを着用していない※	P.396
シフトダウンしたとき	シフトダウン制限をこえて操作した	P.183
ブレーキペダルを踏んだとき（きしみやひっかき音）	ブレーキパッドが摩耗しているおそれがある	P.169
先行車に接近したとき	レーダークルーズコントロールを使用している	P.238
前方の障害物と衝突しそうになったとき	PCS（プリクラッシュセーフティ）が作動した	P.215

状況	原因	詳細
車線から逸脱しそうになったとき	LTA（レーンレーシングアシスト）を使用している	P.225 P.225
制限速度より一定の速度を超過したとき	RSA（ロードサインアシスト）が作動した	P.231
進入禁止区域に進入したとき		

状況	原因	詳細
対向車や右折先の歩行者がいるときに右折しようとしたとき	ITS Connect が作動した	P.246
左右から交差点に進入する車がいるときに発進しようとしたとき		
赤信号の交差点に進入しそうになったとき		
緊急車両（救急車）がサイレンを鳴らして近辺を走行しているとき		
一時停止の交差点に停止せず進入しそうになったとき		
見通しの悪いカーブの先などで先行車両が停止または低速で走行しているとき		
見通しが悪い交差点のわき道に車両がいるとき		

状況	原因	詳細
障害物との距離が近付いたとき	クリアランスソナーが作動した	P.259
後退時に左右からの車を検知したとき	RCTA（リヤクロストラフィックアラート）が作動した	P.266

※ 助手席に荷物を置いている場合にもブザーが鳴ることがあります。

アルファベット順さくいん

A/C

(エアコン) 305, 315

ABS(アンチロックブレーキシステム)
..... 288**ACA**(アクティブコーナリングアシスト)
..... 288**AHB**

(オートマチックハイビーム).. 198

AHS(アダプティブハイビームシステム)
..... 194**AI-AVS**(アーティフィカルインテリジェン
スアダプティブバリアブルサスペン
ションシステム) 289, 291**AVS**(アダプティブバリアブルサスペン
ションシステム) 289**AWD**

(オールホイールドライブ) 447

BSM

(ブラインドスポットモニター) 253

ECB(エレクトロニカリーコントロール
ドブレーキシステム) 288**EDR**

(イベントデータレコーダー) 6

E-Four

(電気式 AWD システム) 288

EPS(エレクトリックパワーステアリン
グ) 288**EV ドライブモード 178****FF**(フロントエンジンフロントドライ
ブ) 447**Harmonious Driving Navi. 画面. 95****HUD**

(ヘッドアップディスプレイ)90

ILSAC CERTIFICATION(イルサックサーティフィケーショ
ン) 445**ISOFIX**(アイソフィックス/イソフィック
ス) 42**ITS Connect**通信利用型レーダークルーズコント
ロール 239**LED**(ライトエミットングダイオード)
..... 191, 378**LED デイライト 192****Lexus Safety System +**AHB (オートマチックハイビーム)
..... 198AHS (アダプティブハイビームシス
テム) 194LTA (レーントレーシングアシス
ト) 222PCS (プリクラッシュセーフティ)
..... 215RSA (ロードサインアシスト). 231
先行車発進告知機能 244レーダークルーズコントロール (全
車速追従機能付き) 234**LTA**

(レーントレーシングアシスト) 222

PCS

(プリクラッシュセーフティ) .. 215

PKSARCTA (リヤクロストラフィックア
ラート) 258

クリアランスソナー 258

**PKSA (パーキングサポートアラート)
..... 258**

PKSB (パーキングサポートブレーキ)	270
RCTA (リヤクロスストラフィックアラート)	266
REV インジケーター	80
REV ピーク	80
S-FLOW フロント席集中送風モード	313
SRS (サブリメンタルレストレイントシ ステム)	32
S-VSC (ステアリングアシステッドピーク ルスタビリティコントロール)	288
TRC (トラクションコントロール)	288, 440
VDIM (ピークルダイナミクスインテグレ イテッドマネージメント)	289
VSC (ピークルスタビリティコントロー ル)	288

五十音順さくいん

あ

アースポイント（バッテリーあがりの処 置）.....	431
アームレスト.....	340
RSA（ロードサインアシスト）.....	231
ITS Connect.....	246
アウターミラー（ドアミラー）	
RCTA（リヤクロストラフィックアラート）	266
格納のしかた.....	152
操作.....	151
ブラインドスポットモニター（BSM）	253
ポジションメモリー.....	143
ミラーヒーター.....	307
リバース連動機能.....	152
アクセサリーコンセント.....	342, 345
アクセサリーソケット.....	341
アクセサリーモード.....	176
アクティブコーナリングアシスト （ACA）.....	288
アクティブスタビライザーサスペンショ ンシステム.....	288
アシストグリップ.....	340
足元照明.....	321
アダプティブハイビームシステム... ..	194
アダプティブバリアブルサスペンション システム（AVS）.....	289
アラーム	
オートアラーム.....	67
音さくいん.....	466
警告ブザー.....	393
アンチロックブレーキシステム（ABS）	288
アンテナ（スマートエントリー&スター トシステム）.....	125

い

イグニッションスイッチ（パワースイッ チ）	
自動電源 OFF 機能.....	177
車両を緊急停止するには.....	386
ハイブリッドシステム始動のしかた... ..	174
モードの切りかえ.....	176
位置交換（タイヤローテーション）..	364
イベントデータレコーダー（EDR）.....	6
イモビライザーシステム.....	66
インジケーター（表示灯）.....	76
インストルメントパネル照度調整スイッ チ.....	83
インテリアランプ.....	321, 322
インナーミラー.....	150

う

ウインカー（方向指示灯）	
電球（バルブ）の交換.....	377
方向指示レバー.....	184
ウインドウ	
ウインドシールドデアイサー.....	311
ウォッシュャー.....	202, 206
パワーウインドウ.....	154
リヤウインドウデフォグガー.....	307
ウインドウロックスイッチ.....	156
ウインドシールドデアイサー.....	311
ウォッシュャー.....	202, 206
液の補給.....	362
スイッチ.....	202, 206
タンク容量.....	446
冬の前の準備・点検.....	296
動けなくなったときは（スタック）..	440
雨滴感知式ワイパー.....	202, 206
運転	
雨の日の運転.....	166
運転を補助する装置.....	288

寒冷時の運転	296
正しい運転姿勢	27
手順	166
ハイブリッド車運転のアドバイス	294
運転支援システム情報表示	87
運転席シートベルト非着用警告灯...	396

え

エアコン

「ナノイー」	312
花粉除去機能	311
曇り取り（フロントガラス）	306
フィルターの清掃	370
フロントオートエアコン	305
フロント席集中送風モード（S-FLOW）	313
リヤオートエアコン	315
エアコン・デフォッガー	305

エアバッグ

SRS エアバッグ警告灯	394
改造・廃棄	38
作動条件	34
正しい姿勢	27
配置	32

AWD Control

エネルギーモニター

エレクトリックパワーステアリング
(EPS)

エンジン

イモビライザーシステム	66
エンジンスイッチ	174
オーバーヒート	437
タコメーター	78
ハイブリッドシステムが始動できない	426
ハイブリッドシステムの始動方法	174
パワースイッチ（イグニッションスイッチ ／エンジンスイッチ）	174
ボンネット	360

エンジンオイル

警告灯	394
冬の前の準備・点検	296
メンテナンスデータ	444
容量	444
エンジン回転計（タコメーター）	78
エンジンスイッチ（パワースイッチ）	

自動電源 OFF 機能	177
車両を緊急停止するには	386
ハイブリッドシステム始動のしかた ...	174
モードの切りかえ	176

エンジンフード（ボンネット）

開け方	360
警告メッセージ	111

エンジンルーム

エンジンルームから蒸気が出ている ...	437
----------------------	-----

お

オイル（エンジンオイル）

応急用タイヤ	415
交換方法	415

オーディオシステム連携表示

オートアラーム

オートドアロック・アンロック機能

オートマチックハイビーム

オートレベリングシステム（ヘッドランプ）

作動	193
----------	-----

オーバーヒート

オープナー

給油扉	208
ボンネット	360

おくだけ充電（ワイヤレス充電器）

お子さまを乗せるとき

ウインドウロックスイッチ	156
お子さまの安全のために	41
シートベルトの着用	29, 30

ステアリングヒーター・シートヒーターに関する警告	318
チャイルドシート	42
チャイルドシートの取り付け	42
チャイルドプロテクター	111
発炎筒の取り扱いに関する警告	386
バッテリーに関する警告	435
パワーウィンドウに関する警告	155
“ODO TRIP” スイッチ	82
オドメーター／トリップメーターディスプレイ	82
“ODO TRIP” スイッチ	82
表示項目	82

か

カーテシランプ	
装着位置	321
カーテンシールドエアバッグ	32
カードキー	104
カーペット	
洗淨	357
フロアマットの取り付け方	26
外気温度表示	78
回生ブレーキ	60
外装の電球 (バルブ)	
交換要領	377
ワット数	447
買い物フック	330
ガス欠になったとき	62
カスタマイズ機能	448
型式	447
カップホルダー	327
カメラ	
前方カメラ (PCS)	210
白線認識用カメラ (LTA)	222
ガラスの曇り取り (リヤウインドウデフォッガー)	307

ガレージジャッキ	361
冠水路走行	171
寒冷時の運転	296

き

キー

カードキー	104
キーナンバープレート	104
キーの構成	104
キーレスエントリー	106, 125
キーをなくした	427
正常に働かない	429
施錠・解錠ができない	429
電子キー	104
電池が切れた	373
ハイブリッドシステムが始動できない	426
メカニカルキー	107
ワイヤレスリモコン	106

キーレスエントリー

スマートエントリー&スタートシステム	125
ワイヤレスドアロック	106

給油

給油口が開けられない	428
給油のしかた	207
メンテナンスデータ	444

緊急時シートベルト固定機構

緊急始動機能 (ハイブリッドシステム)	427
---------------------	-----

緊急時の対処

オーバーヒートした	437
キーの電池が切れた	373, 429
キーをなくした	427
警告灯がついた	393
警告メッセージが表示された	401
けん引	388
故障したときは	384
車両を緊急停止する	386

水没したときは	387
スタックした	440
電子キーが正常に動かない	429
ハイブリッドシステムが始動できない	426
発炎筒	385
パンクした	405, 415
補機バッテリーがあがった	431
緊急停止システム	65
緊急ブレーキシグナル	289



空気圧 (タイヤ)

タイヤ空気圧警報システム	365
メンテナンスデータ	447

区間距離計 (トリップメーター) 82

駆動用電池

警告メッセージ	65
充電について	60
搭載位置	62
冷却用吸入口・排出口	64

曇り取り

フロントガラス	306
ミラーヒーター	307
リヤウインドウデフォグガー	307

クラクション (ホーン)..... 149

クリアランスソナー 259

警告メッセージ	261
操作	260

クリアランスランプ (車幅灯)

スイッチ	191
電球 (バルブ) の交換	377

クリップ

フロアマット	26
--------	----

クルーズコントロール

レーダークルーズコントロール (全車速追従機能付き)	234
----------------------------	-----

グローブボックス 326

グローブボックスランプ.....326

け

警音器 (ホーン) 149

計器類 (メーター) 78

警告灯 393

RCTA OFF 表示灯	397
ABS & ブレーキアシスト	395
SRS エアバッグ	394
LTA 表示灯	397
エンジン	394
クリアランスソナー OFF 表示灯	397
高水温	393, 394
シートベルト非着用	396
スリップ表示灯	398
タイヤ空気圧	396
ドライブスタートコントロール	395
燃料残量	395
パーキングブレーキ表示灯	398
ハイブリッドシステム過熱	393
パワーステアリング	395
PKSB OFF 表示灯	397
PCS	398
ブレーキ	393
ブレーキオーバーライドシステム	395
ブレーキホールド作動表示灯	398
マスターウォーニング	399
油圧	394

警告ブザー

LTA	225
RCTA (リヤクロストラフィックアラート)	397
LTA (レーントレーシングアシスト)	397
クリアランスソナー	397
高水温	393
シートベルト非着用	396
シフトダウン制限	183
衝突警報	215

接近警報（レーダークルーズコントロール）	238
手放し運転警告（LTA）	229
ドライブスタートコントロール	395
ハイブリッドシステム	394
ハイブリッドシステム過熱	393
パノラマムーンルーフ開	161
パワーステアリング	395
パワーバックドア開	111
半ドア	109
半ドア走行時	111
PKSB（パーキングサポートブレーキ）	397
プリクラッシュセーフティ	398
プリクラッシュブレーキ	215
ブレーキオーバーライドシステム	395
ブレーキホールド	398
ボンネット開	111
窓開	155
ムーンルーフ開	158
油圧	394
リバース	180
警告メッセージ	401
傾斜センサー（オートアラーム）	69
化粧ミラー（バニティミラー）	343

こ

コインボックス	329
交換	
キーの電池	373
タイヤ	415
電球（バルブ）	377
ヒューズ	375
工具（ツール）	406, 416
航続可能距離	85, 98
後退灯（バックアップランプ）	
電球（バルブ）の交換	377
高電圧部位	62

コーションラベル	62
コートフック	341
コーナリングランプ	193
子供専用シート	42
取り付け方	43
小物入れ	329, 332
コンソールボックス	326
コンライト（自動点灯・消灯装置）	191

さ

サービスプラグ	62
サイドエアバッグ	32
サイド方向指示灯	
電球（バルブ）の交換	377
方向指示レバー	184
サイドミラー（ドアミラー）	
RCTA（リヤクロストラフィックアラート）	266
格納のしかた	152
操作	151
ブラインドスポットモニター（BSM）	253
ポジションメモリー	143
ミラーヒーター	307
リバース連動機能	152
サスペンションコントロール（PCS）	215
サンシェード	
ルーフ	157
サンバイザー	343
シート	
正しい運転姿勢	27
チャイルドシート	42
調整	130
手入れ	357
パワーイージーアクセスシステム	143

し

ヘッドレスト	146
ポジションメモリー	143
メモリーコール機能	145
シートヒーター	318
シートベルト	29
お子さまの着用	29, 30
緊急時シートベルト固定機構	30
正しく着用するには	30
着け方・はずし方	30
手入れ	357
妊娠中の方の着用	29
非着用警告灯	396
シートベルト非着用警告灯	396
シートベルトプリテンショナー 機能	31
プリテンショナー警告灯	394
シートベンチレーター	318
シートポジションメモリー	143
G モニター	86
事故が発生したとき（ハイブリッドシ テムの注意）	63
室内灯（インテリアランプ）	321
始動後走行距離	85
始動のしかた	174
シフト照明	321
シフトポジション	180
シフトレバー シフトポジションの切りかえ	181
シフトレンジの切りかえ	182
操作	180
リバース警告ブザー	180
ジャッキ ガレージジャッキ	361
車載ジャッキ	406, 416
ジャッキハンドル	406, 416
車幅灯 電球（バルブ）の交換	377
ランプスイッチ	191
車両型式	447
車両仕様（スペック）	444
車両接近通知装置	61
車両データの記録	6
車両を緊急停止するには	386
充電用 USB 端子	335
瞬間燃費	85, 98
仕様（車両仕様）	444
衝撃感知ドアロック解除システム ...	109
初期化 タイヤ空気圧警報システム	367
パワーウインドウ	154
初期設定	461
助手席足元	344
助手席シートベルト非着用警告灯 ...	396
侵入センサー（オートアラーム）	69
す	
水温計	78
スイッチ EV ドライブモード	178
LTA	226
PCS OFF	217
PKSB	271
RCTA	266
TRC OFF	289
VSC OFF	290
アダプティブハイビームシステム	194
イグニッション	174
インストルメントパネル照度調整	83
ウインドウロック	156
ウインドシールドテアイサー	310
ウオッシュャー	202, 206
オートマチックハイビーム	198
“ODO TRIP”	82
クリアランスソナー	260
シート調整	130
シートポジションメモリー	143

車間距離切りかえ（レーダークルーズコントロール）	234
侵入・傾斜センサー OFF	69
タイヤ空気圧警報リセット	367
ドアミラー	151
ドアロック	110
ドライブモードセレクト	286
パーキングブレーキ	185
パドルシフト	182
パノラマムーンルーフ	160
パワーウィンドウ	154
パワースイッチ	174
ハンドル位置調整	149
フォグラмп	201
ブレーキホールド	188
ヘッドアップディスプレイ	92
方向指示レバー	184
ホーン（警音器）	149
ポジションメモリー	143
ムーンルーフ	157
メーター操作	84
ランプ	191
リセット（タイヤ空気圧警報システム）	367, 368
リヤウィンドウデフォグガー	305
リヤフォグラмп	201
レーダークルーズコントロール	234
ワイパー	202, 206
スタック	440
ステアリングアシストピークルスタ ビリティコントロール（S-VSC）	288
ステアリングヒーター	318
ステアリングホイール（ハンドル） 位置調整	149
ステアリングヒーター	318
パワーイージーアクセスシステム	143
ポジションメモリー	143
メーター操作スイッチ	84

ステアリングロック	175
解除できないとき	175
警告メッセージ	175
ストップランプ（制動灯） 緊急ブレーキシグナル	289
電球（バルブ）の交換	377
スノータイヤ（冬用タイヤ）	296
スピードメーター	78
スペアタイヤ（応急用タイヤ） 交換方法	415
スペック（車両仕様）	444
スマートエントリー&スタートシステム アンテナの位置	125
カスタマイズ設定	448
緊急始動機能	427
作動範囲	125
正常に働かないとき	429
節電機能	126
電波がおよぼす影響について	128
ドアの解錠・施錠	108
ハイブリッドシステムの始動	174
パワーバックドアの解錠	114
スマートフォン置き場	326
スモールランプ（車幅灯） 電球（バルブ）の交換	377
ランプスイッチ	191
スリップ表示灯	289

せ

清掃

外装	354
シートベルト	357
内装	357
ホイール・ホイールキャップ	354
レーダー	210

制動灯

緊急ブレーキシグナル	289
電球（バルブ）の交換	377

セカンダリーコリジョンブレーキ...	289
積算距離計（オドメーター）.....	82
セキュリティインジケータ 66, 67	
接近警報（レーダークルーズコントロー ル）.....	238
先行車発進告知機能.....	244
センサー	
LTA.....	222
インナーミラー.....	151
雨滴感知センサー.....	203
侵入・傾斜センサー.....	69
ライトセンサー.....	192
レーダー.....	210, 254
洗車.....	354
前照灯（ヘッドランプ）	
電球（バルブ）の交換.....	377
ライトセンサー.....	192
ランプ消し忘れ防止機能.....	193
ランプスイッチ.....	191
センターディスプレイ.....	302

そ

走行時間.....	85
走行情報表示.....	85
走行モード（ドライブモード）182, 286	
送信機（タイヤ空気圧警報システム）	365
速度計（スピードメーター）.....	78

た

ターニングナルランプ（方向指示灯）	
電球（バルブ）の交換.....	377
方向指示レバー.....	184
タイヤ	
応急用タイヤ.....	415
空気圧.....	369, 447
空気圧警告灯.....	396

交換.....	415
チェーン.....	296
点検.....	363
パンク応急修理キット.....	405
パンクしたときは.....	405, 415
冬用タイヤ.....	296
ホイールサイズ.....	447
ローテーション（位置交換）.....	364
タイヤが空まわりする（スタックした）	440
タイヤ空気圧	
警告灯.....	396
タイヤ空気圧警報システム	
IDコードの登録・選択.....	368
機能について.....	365
空気圧バルブ/送信機について.....	366
空気圧表示画面.....	365
警告灯.....	396
初期化.....	367
タイヤチェーン.....	296
タコメーター.....	78
REVインジケータ.....	80
REVピーク.....	80

ち

チェーン（タイヤチェーン）.....	296
チャイルドシート	
ISOFIX ロアアンカレッジでの取り付け.....	55
シートベルトでの固定.....	54
選択方法.....	42
駐車ブレーキ（パーキングブレーキ）	185
警告灯.....	398
警告メッセージ.....	187
操作.....	185
冬季の注意.....	296
未解除走行時警告ブザー.....	187

つ

通信利用型レーダークルーズコントロール	239
ツール (工具)	416

て

提案サービス機能	88
ディスプレイ	
ヘッドアップディスプレイ	90
マルチインフォメーションディスプレイ	83
ディファレンシャル	
リヤディファレンシャル	446
手入れ	
外装	354
シートベルト	357
内装	357
ホイール・ホイールキャップ	354
レーダー	210
テールランプ (尾灯)	
電球 (バルブ) の交換	377
ランプスイッチ	191
テッキフック	330
デフォッガー (リヤウインドウデフォッガー)	307
電気式 AWD システム (E-Four)	288
電気モーター	59, 62
電球 (バルブ)	
交換要領 (外装バルブ)	377
ワット数	447
点検基準値 (メンテナンスデータ)	444
電子キー	104
作動範囲	125
正常に働かないとき	429
節電機能	126
電池が切れた	429
電池交換	373
電子制御ブレーキシステム (ECB)	288

電池交換 (キー)	373
-----------	-----

と

ドア	108
オートドアロック・アンロック機能	112
衝撃感知ドアロック解除システム	109
スマートエントリー&スタートシステム	125
チャイルドプロテクター	111
ドアガラス	154
ドアロックスイッチ	110
ドアロックボタン	110
ワイヤレスリモコン	108
ドアカーテシランプ	
位置	321
ワット数	447
ドアポケット	328
ドアミラー	
RCTA (リヤクロストラフィックアラート)	266
格納のしかた	152
操作	151
ブラインドスポットモニター (BSM)	253
ポジションメモリー	143
ミラーヒーター	307
リバース連動機能	152
盗難防止装置	
イモビライザーシステム	66
オートアラーム	67
時計	78, 341
トップテザーアンカレッジ	56
トノカバー	331
ドライビングポジションメモリー	143
ポジションメモリー	143
メモリーコール機能	145
ドライブスタートコントロール	167
ドライブモードセレクトスイッチ	286

トラクションコントロール (TRC) .	288
トランスミッション	
シフトダウン制限警告ブザー	183
操作	181
ハイブリッドトランスミッション	180
パドルシフトスイッチ	182
メンテナンスデータ	445
トリップメーター	82

な

内装

収納装備	324
手入れ	357
「ナノイー」	312
ナビゲーションシステム連携表示	86, 94

に

ニーエアバッグ	32
荷物	
積むときの注意	172
荷室内装備	330
バックドア	112

ぬ

ぬかるみにはまった (スタック)	440
-----------------------	-----

ね

ネットフック	330
燃費	
エネルギーモニター	95
給油後平均燃費	98
瞬間燃費	85, 98
平均燃費	85, 97, 98
燃料	
給油	207
種類	444

燃料計	78
燃料残量警告灯	395
容量	444
燃料計	78

は

パーキングサポートブレーキ (後方接近 車両)	282
パーキングサポートブレーキ (静止物)	276
パーキングブレーキ	185
警告灯	398
警告メッセージ	187
操作	185
冬季の注意	296
未解除走行時警告ブザー	187
パーソナルランプ	322
排気ガス	39
ハイビーム (ヘッドランプ)	
アダプティブハイビームシステム	194
オートマチックハイビーム	198
電球 (バルブ) の交換	377
ランプスイッチ	191
ハイブリッドシステム	
EV ドライブモード	178
運転のアドバイス	294
エネルギーモニター	95
オーバーヒート	437
回生ブレーキ	60
ガス欠になったとき	62
緊急始動機能	427
緊急時の停止方法	386
緊急停止システム	65
駆動用電池冷却用吸入口・排出口	64
警告メッセージ	65
高電圧部位	62
サービスプラグ	62
事故が発生したとき	63

- 始動できないときは..... 426
- 始動方法..... 174
- 車両接近通報装置..... 61
- 充電..... 60
- 注意..... 62
- 特徴..... 59
- 特有の音と振動..... 60
- パワー（イグニッション）スイッチ.. 174
- 補機バッテリーがあがった..... 431
- メンテナンス・修理・廃車するとき.... 61
- ハイブリッドシステムインジケーター**
..... 80, 94
- ハイマウントストップランプ**
電球（バルブ）の交換..... 377
- ハザードランプ（非常点滅灯）**
電球（バルブ）の交換..... 377
- ワット数..... 447
- 挟み込み防止機能**
パノラマムーンルーフ..... 161
- パワーウインドウ..... 154
- パワーバックドア..... 119
- ムーンルーフ..... 157
- 発炎筒..... 385**
- バックアップランプ（後退灯）**
電球（バルブ）の交換..... 377
- バックドア..... 112**
- バッテリー（駆動用電池）**
充電について..... 60
- 搭載位置..... 62
- 冷却用吸入口・排出口..... 64
- バッテリー（補機バッテリー）**
警告灯..... 394
- 搭載位置..... 360
- 補機バッテリーがあがった..... 431
- パドルシフトスイッチ..... 182**
- パニティ（化粧用）ミラー..... 343**
- パニティミラーランプ**
装備について..... 343
- ワット数..... 447
- パノラマムーンルーフ**
操作..... 160
- ドアロック連動パノラマムーンルーフ開閉
機能..... 161
- 挟み込み防止機能..... 161
- バルブ（電球）**
交換要領（外装のバルブ）..... 377
- ワット数..... 447
- パワー（イグニッション）スイッチ**
自動電源 OFF 機能..... 177
- ハイブリッドシステム始動のしかた... 174
- モードの切りかえ..... 176
- パワーウインドウ**
ウインドウロックスイッチ..... 156
- 閉めることができないときは..... 154
- 初期化..... 154
- 操作..... 154
- ドアロック連動ドアガラス開閉機能... 155
- 挟み込み防止機能..... 154
- 巻き込み防止..... 154
- パワーコントロールユニット..... 62**
- パワーステアリング..... 288**
警告灯..... 395
- パワーバックドア..... 112**
挟み込み防止機能..... 119
- ハンズフリーパワーバックドア..... 116
- パンクした**
応急用タイヤ装着車..... 415
- タイヤ空気圧警告灯..... 396
- タイヤパンク応急修理キット装着車... 405
- 番号灯（ライセンスプレートランプ）**
電球（バルブ）の交換..... 377
- ランプスイッチ..... 191
- ハンズフリーパワーバックドア..... 116**
ハンズフリークローズ&ロック..... 116
- ハンドル（ステアリングホイール）**
位置調整..... 149

ステアリングヒーター.....	318
パワーイーリアクセスシステム.....	143
ポジションメモリー.....	143
メーター操作スイッチ.....	84

ひ

ビークルスタビリティコントロール (VSC).....	288
ビークルダイナミクスインテグレイテッド マネージメント (VDIM).....	289
ヒーター	
エアコン・デフォッガー.....	305
シートヒーター.....	318
ステアリングヒーター.....	318
ミラーヒーター.....	307
非常点滅灯 (ハザードランプ)	
電球 (バルブ) の交換.....	377
ワット数.....	447
尾灯 (テールランプ)	
電球 (バルブ) の交換.....	377
ランプスイッチ.....	191
ヒューズ.....	375
表示灯.....	76
日よけ (サンバイザー).....	343
ヒルスタートアシストコントロール	288

ふ

ブースターケーブルのつなぎ方.....	432
フォグランプ.....	201
スイッチ.....	201
電球 (バルブ) の交換.....	377
ブザー	
シフトダウン制限警告.....	183
接近警報 (レーダークルーズコントロ ール).....	238
手放し運転警告 (LTA).....	229
パーキングブレーキ未解除走行時警告	187

パノラマムーンルーフ警告.....	161
半ドア走行時警告.....	111
窓開警告.....	155
ムーンルーフ警告.....	158
リバース警告.....	180

フック

買い物フック.....	330
けん引フック.....	390
コートフック.....	341
助手席足元.....	344
デッキフック.....	330
ネットフック.....	330
フロアマット固定フック.....	26
フューエルメーター.....	78
フューエルリッド (給油口)	
給油口が開かない.....	428
給油のしかた.....	207
冬の前の準備 (寒冷時の運転).....	296
冬用タイヤ.....	296
ブラインドスポットモニター (BSM)	
.....	253
プリクラッシュセーフティ (PCS)	
PCS OFF スイッチ.....	217
機能.....	215
PCS 警告灯.....	398

ブレーキ

回生ブレーキ.....	60
緊急ブレーキシグナル.....	289
警告灯.....	393
パーキングブレーキ.....	185
ブレーキホールド.....	188
メンテナンスデータ.....	446
ブレーキアシスト.....	288
ブレーキフルード.....	446
ブレーキホールド.....	188
フロアマット.....	26
フロントオートエアコン.....	305

フロントシート

シートヒーター	318
シートベンチレーター	318
正しい運転姿勢	27
調整	130
手入れ	357
パワーイージーアクセスシステム	143
ヘッドレスト	146
ポジションメモリー	143
メモリーコール機能	145

フロント方向指示灯

電球（バルブ）の交換	377
方向指示レバー	184
ワット数	447



平均車速	85, 98
平均燃費	85, 97, 98
ヘッドアップディスプレイ	90
スイッチ	92
設定	92
走行状況表示	90
ナビゲーションシステム連携	94
ハイブリッドシステムインジケーター	94
ヘッドランプ	
クリーナー	202, 206
電球（バルブ）の交換	377
ライトセンサー	192
ランプ消し忘れ防止機能	193
ランプスイッチ	191
ヘッドランプオートレベリングシステム	193
ヘッドレスト	146
ベンチレーター（シートベンチレーター）	318

ほ

ホイール

交換（タイヤ）	415
メンテナンスデータ	447

方向指示灯

電球（バルブ）の交換	377
方向指示レバー	184

ホーン（警音器）

補機バッテリー

搭載位置	360
補機バッテリーがあがった	431

ポジションメモリー

保証

ボトルホルダー

ボンネット

開け方	360
警告メッセージ	111

ま

マスターウォーニング

マルチインフォメーションディスプレイ

運転支援システム情報	87
AWD Control	85
エネルギーモニター	95
オーディオシステム連携	87
警告メッセージ	401
Gモニター	86
設定	87
走行情報表示	85
タイヤ空気圧	365
提案サービス機能	88
ドライブインフォメーション	85
ナビゲーションシステム連携	86
メーター操作スイッチ	84
メニューアイコン	84
割り込み表示	83

み

ミラー	
アウトミラー	151
インナーミラー	150
ドアミラー	151
バニティミラー	343
ミラーヒーター	307

む

ムーンルーフ	
操作	157
ドアロック連動ムーンルーフ開閉機能	157
挟み込み防止機能	157

め

メーター	
計器類	78
警告灯	393
警告メッセージ	401
照度調整	83
設定	87
時計	78
ハイブリッドシステムインジケーター	80
表示灯	76
マルチインフォメーションディスプレイ	83
メーター操作スイッチ	84
メカニカルキー	107
メニューアイコン	84
メモリーコール機能	145
メンテナンスデータ	444

も

モーター（電気モーター）	62
モーターでの走行（EVドライブモード）	178

ゆ

ユーザーカスタマイズ機能	448
雪道ですべて動けない（スタックした）	440
油脂類	444

ら

ライセンスプレートランプ（番号灯）	
電球（バルブ）の交換	377
ランプスイッチ	191
ラゲージルーム	330
ラジエーター	
オーバーヒート	437
メンテナンスデータ	445
ランプ	
アダプティブハイビームシステム	194
コーナリングランプ	193
室内灯	321
電球（バルブ）の交換	377
非常点滅灯（ハザードランプ）	385
ヘッドランプ（前照灯）	191
方向指示灯（ターンシグナルランプ/ウィンカー）	184
ライトセンサー	192
ランプ消し忘れ防止機能	193
リヤフォグラмп	201
ランプ消し忘れ防止機能	193

り

リバース連動機能	152
リモートタッチ	300
リヤウインドウデフォッガー	307
リヤオートエアコン	315
RCTA（リヤクロストラフィックアラート）	266

リヤシート.....	131
ヘッドレスト	146
リヤ席シートベルト非着用警告灯...	396
リヤドアサンシェード	344
リヤフォグランプ.....	201
スイッチ	201
電球（バルブ）の交換.....	377
リヤ方向指示灯	
電球（バルブ）の交換.....	377
方向指示レバー	184

る

ルームミラー（インナーミラー）....	150
---------------------	-----

れ

冷却水	
冬の前の準備	296
メンテナンスデータ.....	445
冷却装置（ラジエーター）	
オーバーヒート	437
メンテナンスデータ.....	445
レーダークルーズコントロール	234
警告メッセージ	242
接近警報	238
レーントレーシングアシスト（LTA）	222
警告メッセージ	230
操作.....	226
レクサスクライメイトコンシエルジュ	
.....	304
レバー	
シフト.....	180
方向指示	184
ボンネット解除	360

ろ

ロードサインアシスト（RSA）.....	231
----------------------	-----

ロック

ウインドウロック	156
スマートエントリー&スタートシステム	
.....	125
チャイルドプロテクター	111
ドア	108
ワイヤレスリモコン	106

わ

ワイパー&ウォッシュャー.....	202, 206
ウォッシュャー液の補充	362
ワイパーゴムの交換	372
ワイパー停止位置の切りかえ	204
ワイパーブレード（寒冷地用）.....	297
ワイヤレス充電器（おくだけ充電）..	336
ワイヤレスリモコン	
作動の合図.....	109
操作	106
電池の交換.....	373
半ドア警告ブザー	109
ワックス	354
ワット数	447

次の装備は、別冊「ナビゲーションシステム取扱説明書」をお読みください。

- ・オーディオ
- ・パノラミックビューモニター
- ・ナビゲーションシステム
- ・音声操作システム
- ・ハンズフリー
- ・G-Link
- ・ETC2.0 システム

ガソリンスタンドでの情報

給油や交換などの際に必要な項目をまとめてあります。

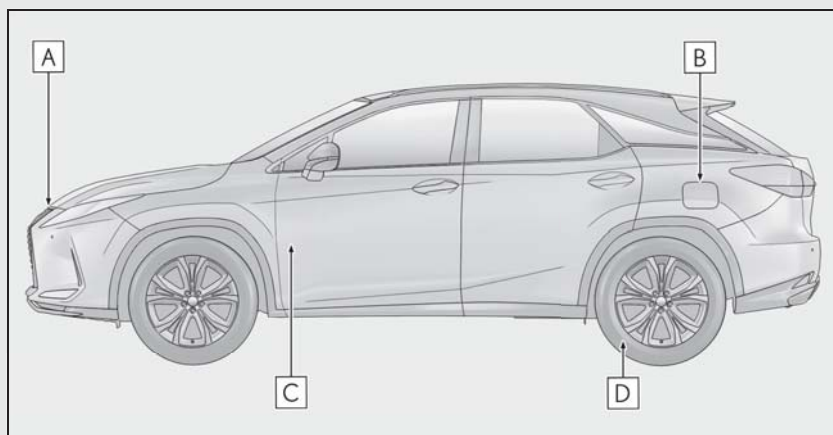

A ボンネットフック (→P.360)

B 給油口 (→P.208)

C ボンネット解除レバー (→P.360)

D タイヤ空気圧 (→P.447)

燃料の容量 (参考値)	65L	
燃料の種類	<ul style="list-style-type: none"> ・ 無鉛プレミアムガソリン (無鉛ハイオク) ・ バイオ混合ガソリン (プレミアム) ※ ※ エタノールの混合率 10%以下、または ETBE の混合率 22%以下のガソリン (酸素含有率 3.7%以下) を使用することができます。	P.444
タイヤが冷えているときの空気圧		P.447
エンジンオイル容量 (参考値)		P.444
エンジンオイルの種類	弊社純正モーターオイル	P.444

「個人情報保護方針」については、<https://lexus.jp>にて掲載しております。



M48K36
01999-48K36
NAC-2020年7月15日
2020年7月22日初版

RX450hL / RX450h